



2013 WaveRunner SuperJet

MANUAL DO PROPRIETÁRIO/OPERADOR

⚠ Ler atentamente este manual
antes de operar este veículo
aquático.

YAMAHA MOTOR CO., LTD.
F2F-28199-75-P0

AVISO IMPORTANTE

Este veículo aquático destina-se apenas a competições. A utilização deste veículo deve limitar-se às áreas ou eventos designados.

Ler atentamente este manual antes de operar este veículo aquático. Este manual deverá permanecer no WaveRunner, caso este seja vendido.

Informações importantes

PJU30087

Declaração de Conformidade

Nome do fabricante do veículo aquático: YAMAHA MOTOR CO., LTD.

Endereço: 2500 Shingai, Iwata, Shizuoka 438-8501, Japão

Nome do representante autorizado: YAMAHA MOTOR EUROPE N.V.

Endereço: Koolhovenlaan 101, 1119 NC Schiphol-Rijk, Países Baixos

CONFORMIDADE

Directivas	Normas
<input checked="" type="checkbox"/> Directiva 2004/108/CE relativa à compatibilidade electromagnética (CEM).	<input checked="" type="checkbox"/> CISPR 12
	<input checked="" type="checkbox"/> EN 61000-6-2
<input checked="" type="checkbox"/> Directiva 94/25/CE conforme alterada pela Directiva 2003/44/CE relativa aos requisitos de fabrico.	<input checked="" type="checkbox"/> EN ISO 13590

DESCRIÇÃO DA EMBARCAÇÃO E MOTOR

Número de identificação do modelo de embarcação, começando a partir de:

J P - Y A M H 0 0 0 1 H 2 1 3

Marca:

YAMAHA

Nome do modelo / Nome comercial:

SJ700B-M / SuperJet

Tipo de embarcação:

Veículo aquático

Tipo de propulsão:

Motor a gasolina

Material de fabrico do casco / convés:

SMC / HLU

Categoria de design

C D

Potência do motor (kW):

48.5

Comprimento / Boca do casco (metros):

2.24 / 0.68

INFORMAÇÃO DO FICHEIRO DE CONSTRUÇÃO TÉCNICA

Preparado por:

YAMAHA MOTOR EUROPE N.V.

Data:

Dezembro de 1996

Número do ficheiro de construção técnica:

PWC 001-tcf

Organismo competente:

KEMA Quality B.V.

Utrechtseweg 310, Arnhem, 6812 AR, Países Baixos

Certificado / Relatório número:

62513-KRQ / ECM 96-5225

AVISO IMPORTANTE:

Este veículo aquático destina-se apenas a competições no espaço da União Europeia, pois não possui certificação de conformidade com os requisitos de emissões de gases de escape e sonoras da Directiva 94/25/CE relativa a embarcações de recreio.

Nome / Função: H. Yamaji / Presidente da YAMAHA MOTOR EUROPE N.V.

(identificação da pessoa com poderes para assinar em nome do fabricante do motor ou do seu representante autorizado)

Assinatura e função:

(ou uma marca equivalente)

Data e local de emissão: 1 de Julho de 2012, Schiphol-Rijk, Países Baixos

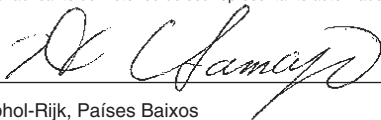

Informações importantes

PJU30192

Estimado proprietário/operador

Obrigado por ter optado por um veículo aquático Yamaha.

Este manual do proprietário/operador contém informações necessárias para uma utilização, manutenção e conservação adequadas do veículo. Em caso de dúvidas sobre a operação ou manutenção do seu veículo, consultar um Concessionário Yamaha.

Este manual não constitui um curso sobre segurança na navegação ou náutica. Se este for o seu primeiro veículo aquático ou caso esteja a mudar para um tipo de veículo com o qual não está familiarizado, para seu próprio conforto e segurança, assegure-se de que obtém formação ou prática adequada antes de utilizar o veículo sozinho. Além disso, qualquer Concessionário Yamaha ou organismo náutico terá o prazer de lhe recomendar escolas náuticas locais ou instrutores competentes.

Neste manual, as informações de importância particular são indicadas das seguintes maneiras:

 Este é o símbolo de alerta de segurança. Serve para alertá-lo de potenciais perigos de ferimentos. Obedeça a todas as mensagens de segurança assinaladas por este símbolo para evitar possíveis ferimentos ou mesmo a morte.

PWJ00071

AVISO

Um AVISO indica uma situação perigosa que, caso não seja evitada, pode resultar em morte ou em ferimentos graves.

PCJ00091

ADVERTÊNCIA

Uma indicação de ADVERTÊNCIA assinala precauções especiais que devem ser to-

mas para evitar danificar o veículo aquático ou outros bens.

OBSERVAÇÃO:

As mensagens OBSERVAÇÃO indicam informações importantes, destinadas a esclarecer ou facilitar os procedimentos.

PJU40410

Devido à política da Yamaha de contínuo desenvolvimento dos seus produtos, este veículo poderá não ser exactamente igual ao descrito no presente manual do proprietário/operador. As especificações estão sujeitas a alterações sem aviso prévio.

O presente manual deverá ser considerado como um componente integrante do veículo, devendo, por esta razão, permanecer com o veículo mesmo que este seja subsequentemente vendido.

PJU30212

**WaveRunner SuperJet
MANUAL DO PROPRIETÁRIO/OPERADOR**

**©2012 por Yamaha Motor Co., Ltd.
1ª edição, Junho 2012**

Reservados todos os direitos.

**A reprodução e a utilização
sem prévia autorização escrita de**

Yamaha Motor Co., Ltd.

não são autorizadas.

Impresso no Japão

Índice

Etiquetas importantes e gerais	1
Números de identificação	1
Número de Identificação Principal (PRI-ID)	1
Número de Identificação do Veículo (CIN)	1
Número de série do motor	1
Etiqueta com a data de fabrico	2
Etiquetas importantes	3
Etiquetas de aviso	4
Outras etiquetas	7
Informações de segurança.....	8
Limitações dos operadores do veículo aquático	8
Limitações durante a condução	9
Requisitos de operação	10
Equipamento recomendado	12
Informações de perigo	13
Características do veículo	13
Regras de segurança na navegação	14
Utilização responsável do veículo	15
Descrição	16
Glossário do veículo aquático	16
Localização dos componentes principais	17
Funcionamento da função de controlo.....	19
Funções de controlo do veículo aquático	19
Interruptor de paragem do motor	19
Interruptor de paragem de emergência	19
Interruptor de arranque	19
Comando do acelerador	20
Sistema de governo	20
Coluna do guiador	20
Manípulo da válvula de alimentação de combustível	21
Manípulo da borboleta do ar de admissão	21
Saída piloto da água de refrigeração	22
Purgador de água	22
Sistema de alarme de sobreaquecimento do motor	23
Funcionamento do equipamento.....	24
Equipamento	24
Capot	24
Escovém da proa	25
Escovém da popa	25
Bolsa porta-objects	25
Contentor do extintor de incêndios	26
Requisitos de operação e manuseamento.....	28
Requisitos de combustível e óleo do motor	28
Combustível	28
Óleo para motores a 2 tempos	28
Mistura de combustível e óleo	28
Enchimento do reservatório de combustível	29
Drenagem da água do porão	30
Drenagem da água do porão na água	30
Transporte do veículo em terra	31
Operação pela primeira vez	32
Rodagem do motor	32
Verificações pré-operação	33
Lista de verificações pré-operação	33

Pontos de verificação		
pré-operação	35	
Verificações prévias ao		
lançamento	35	
Verificações posteriores ao		
lançamento	40	
Operação	41	
Operação do veículo aquático	41	
Familiarização com o veículo	41	
Aprendizagem da operação do		
veículo	41	
Posições de operação	42	
Colocação do veículo na água	42	
Arranque do motor na água	42	
Paragem do motor	44	
Abandono do veículo	44	
Utilização do veículo aquático	44	
Viragem do veículo	44	
Paragem do veículo	46	
Início da marcha	47	
Veículo virado de quilha	50	
Abicagem do veículo	50	
Operação em áreas com muitas		
algas	51	
Após a remoção do veículo da		
água	51	
Conservação e armazenamento	52	
Cuidados pós-operação	52	
Lavagem das condutas		
(passagens) da água de		
refrigeração	52	
Limpeza do veículo	53	
Cuidados com a bateria	53	
Armazenamento por um longo		
período	56	
Limpeza	56	
Lubrificação	56	
Tratamento contra a corrosão	57	
Manutenção	59	
Manutenção	59	
Jogo de ferramentas	59	
Ajuste da resistência do guiador	59	
Ajustar o ângulo da tubeira do		
jacto	60	
Tabela de manutenção periódica	63	
Verificação das velas de ignição	64	
Pontos de lubrificação	65	
Verificação do filtro de		
combustível	65	
Ajuste do cabo da borboleta do ar		
de admissão	66	
Afinação do carburador	66	
Especificações	68	
Especificações	68	
Recuperação de anomalias.....	69	
Diagnóstico de anomalias	69	
Tabela de diagnóstico de		
anomalias	69	
Procedimentos de emergência	73	
Limpeza da tomada do jacto e		
da turbina	73	
Ligação de cabo auxiliar à bateria ...	74	
Substituição do fusível	74	
Reboque do veículo	75	
Veículo submerso	76	

Etiquetas importantes e gerais

PJU36451

Números de identificação

Registrar nos espaços reservados para o efeito o Número de Identificação Principal (PRI-ID), o Número de Identificação do Veículo (CIN) e o Número de Série do Motor, de modo a facilitar a correcta identificação das peças sobresselentes, aquando da sua encomenda num Concessionário Yamaha. Registrar também estes números num local seguro, para facilitar a localização/identificação do veículo em caso de furto.

PJU30271

Número de Identificação Principal (PRI-ID)

O número PRI-ID encontra-se gravado numa chapa situada dentro do compartimento do motor. (Ver os procedimentos de remoção e instalação do capot na página 24.)

MODELO:

SJ700B-M (SuperJet)

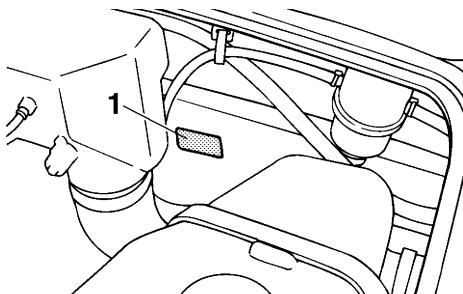

1 Localização do número de Identificação Principal (PRI-ID)

MODEL	<input type="text"/>
PRI-ID	<input type="text"/>
F2F	<input type="text"/>
YAMAHA MOTOR CO., LTD	
MADE IN JAPAN	
PAYS D'ORIGINE JAPON	

F	2	F	-	<input type="text"/>	<input type="text"/>	<input type="text"/>	<input type="text"/>	<input type="text"/>	<input type="text"/>
---	---	---	---	----------------------	----------------------	----------------------	----------------------	----------------------	----------------------

PJU36460

Número de Identificação do Veículo (CIN)

O CIN encontra-se gravado numa chapa afixada ao casco na popa, do lado de estibordo (lado direito).

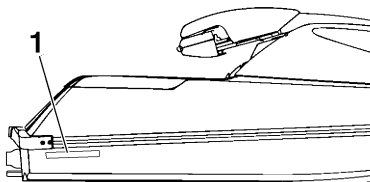

1 Localização do Número de Identificação do Veículo (CIN)

J	P	-	Y	A	M	<input type="text"/>	<input type="text"/>	<input type="text"/>	<input type="text"/>	<input type="text"/>	<input type="text"/>	<input type="text"/>	<input type="text"/>	<input type="text"/>	<input type="text"/>
---	---	---	---	---	---	----------------------	----------------------	----------------------	----------------------	----------------------	----------------------	----------------------	----------------------	----------------------	----------------------

PJU40640

Número de série do motor

O número de série do motor encontra-se gravado numa chapa afixada no motor. (Ver os

Etiquetas importantes e gerais

procedimentos de remoção e instalação do capot na página 24.)

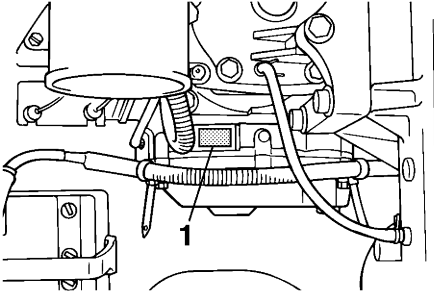

1 Localização do número de série do motor

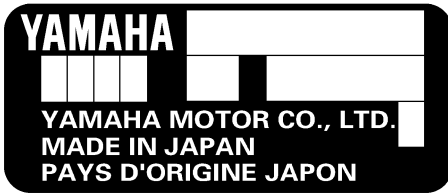

PJU41741

Etiqueta com a data de fabrico

Esta etiqueta está afixada no silenciador de escape. (Ver os procedimentos de remoção e instalação do capot na página 24.)

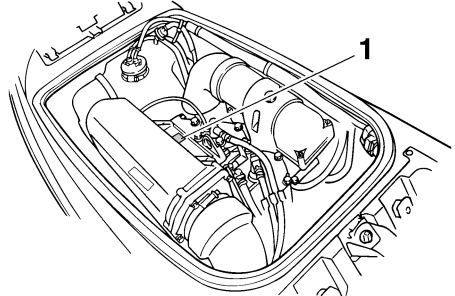

1 Localização da etiqueta com a data de fabrico

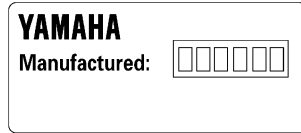

Etiquetas importantes e gerais

PJU30452

Etiquetas importantes

Ler as seguintes etiquetas antes de utilizar este veículo aquático. Em caso de dúvidas, contactar um Concessionário Yamaha.

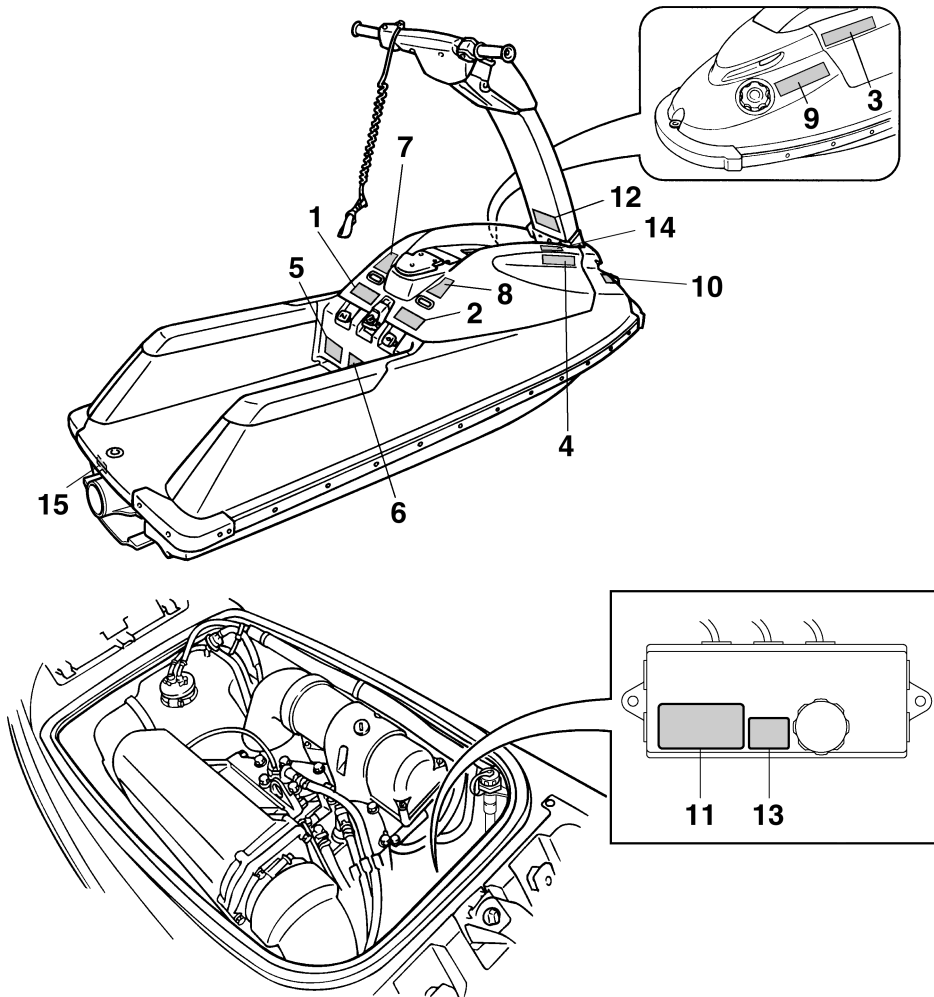

Etiquetas importantes e gerais

PJU35913

Etiquetas de aviso

Se alguma destas etiquetas estiver danificada ou em falta, contactar um Concessionário Yamaha para solicitar etiquetas para substituição.

1

⚠ WARNING

To reduce the risk of **SEVERE INJURY** or **DEATH**:
WEAR A PERSONAL FLOTATION DEVICE (PFD). All riders must wear an authority-approved PFD that is suitable for personal watercraft (PWC) use.

WEAR PROTECTIVE CLOTHING. Severe internal injuries can occur if water is forced into body cavities as a result of falling into water or being near jet thrust nozzle. Normal swimwear does not adequately protect against forced water entry into rectum or vagina. All riders must wear a wet suit bottom or clothing that provides equivalent protection. (See Owner's Manual.) Footwear, gloves, and goggles/glasses are recommended.

KNOW BOATING LAWS. Yamaha Motor Co., Ltd. recommends a minimum operator age of 16 years old. Know the operator age and training requirements for your state. A boating safety course is recommended and may be required in your state.

ATTACH ENGINE SHUT-OFF CORD (LANYARD) to wrist and keep it free from handlebars so that engine stops if operator falls off. After riding, remove cord from PWC to avoid unauthorized use by children or others.



Wet suit bottom

continued on label to the right

YAMAHA G4M-641B1-21

2

⚠ WARNING

continued

RIDE WITHIN YOUR LIMITS and **AVOID AGGRESSIVE MANEUVERS** to reduce the risk of loss of control, ejection, and collision. This is a high performance boat - not a toy. Sharp turns or jumping wakes or waves can increase the risk of back/spinal injury (paralysis), facial injuries, and broken legs, ankles, and other bones. Do not jump wakes or waves.

DO NOT APPLY THROTTLE WHEN OTHERS ARE AT REAR OF PWC-turn engine off or keep engine at idle. Water and/or debris exiting jet thrust nozzle can cause severe injury.

KEEP AWAY FROM INTAKE GRATE while engine is on. Items such as long hair, loose clothing, or PFD straps can become entangled in moving parts resulting in severe injury or drowning.

AVOID FORCEFUL JET THRUST AND LIMITED VISIBILITY WHILE REBOARDING. Get to standing or kneeling position quickly, but do not expose yourself to forceful jet thrust.

NEVER RIDE AFTER CONSUMING DRUGS OR ALCOHOL

READ AND FOLLOW OWNER'S MANUAL



Jet thrust nozzle

Intake Grate

YAMAHA G4M-641B1-10

3

⚠ AVERTISSEMENT

Afin de limiter les risques de **BLESSURES GRAVES**, voire **MORTELLES**:
PORTER UN GILET DE SAUVETAGE. Tout utilisateur doit porter un gilet de sauvetage homologué pour les scooters des mers.

PORTER DES VÊTEMENTS PROTECTEURS. Le choc infligé par la pénétration forcée d'eau dans les orifices corporels lors d'une chute ou lors du contact avec le jet d'eau de la pompe risque de provoquer des lésions graves. Le port d'un simple maillot de bain ne constitue pas une protection adéquate contre la puissance de pénétration de l'eau dans le rectum et/ou le vagin. Tout utilisateur doit porter le pantalon d'une tenue de plongée ou tout autre vêtement offrant une protection semblable. (Voir le manuel d'utilisation.)



Gilet de sauvetage

Pantalon d'une tenue de plongée

Le port de chaussures, de gants et de lunettes de plongée est recommandé.

CONNAÎTRE LES LOIS DE NAVIGATION. La Yamaha Motor Co., Ltd. recommande la limite d'âge de pilotage de 16 ans. Vérifier l'âge du pilote ainsi que les exigences quant à l'âge prévues par la législation locale. Il est préférable, et parfois requis par certaines législations, de suivre un cours de sécurité maritime.

ATTACHER LA LANIÈRE DE L'INTERRUPTEUR D'ARRÊT DU MOTEUR au poignet et l'éloigner du guidon afin que le moteur se coupe bien en cas de chute. Après utilisation, retirer la lanière du scooter afin de prévenir toute utilisation par des enfants ou des personnes non-autorisées. Suite sur l'étiquette de droite

YAMAHA G4M-641B1-41

4

⚠ AVERTISSEMENT

Suite

RESPECTER SES LIMITES ET ÉVITER LES MANOEUVRES BRUTALES afin de limiter tout risque de perte de contrôle, d'éjection et de collision. Il s'agit d'un véhicule à hautes performances et pas d'un jouet. Des virées brusques ou le saut de sillages ou de vagues accroît le risque de blessures au dos, voire de paralysie, de blessures au visage et de fractures diverses. Ne jamais sauter des sillages ni des vagues.

NE PAS DONNER DES GAZ LORSQUE DES PERSONNES SE TROUVENT DERRIÈRE LE VÉHICULE: couper le moteur ou laisser tourner au ralenti. Eau et/ou débris projetés par la pompe pourraient causer des blessures graves.

NE PAS S'APPROCHER DE LA GRILLE D'ADMISSION lorsque le moteur tourne.



Pompe

Grille d'admission

Cheveux longs, vêtements amples ou lanières de gilet de sauvetage risquent d'être happés, ce qui pourrait provoquer des blessures, ou même une noyade.

ÉVITER LES POUSSÉES PUISSANTES ET LA MAUVAISE VISIBILITÉ LORS DU RÉEMBARQUEMENT. Se mettre rapidement debout ou à genoux, tout en veillant à ne pas s'exposer à un jet puissant.

NE JAMAIS PILOTER APRÈS AVOIR ABSORBÉ DE L'ALCOOL, DES DROGUES OU CERTAINS MÉDICAMENTS.

LIRE ET RESPECTER LES INSTRUCTIONS DONNÉES DANS LE MANUEL D'UTILISATION.

YAMAHA G4M-641B1-50

Etiquetas importantes e gerais

5

⚠ WARNING

Collisions result in more **INJURIES AND DEATHS** than any other type of accident for personal watercraft (PWC).

TO AVOID COLLISIONS:

SCAN CONSTANTLY for people, objects, and other watercraft. Be alert for conditions that limit your visibility or block your vision of others.



OPERATE DEFENSIVELY at safe speeds and keep a safe distance away from people, objects, and other watercraft.

- Do not follow directly behind PWCs or other boats.
- Do not go near others to spray or splash them with water.
- Avoid sharp turns or other maneuvers that make it hard for others to avoid you or understand where you are going.
- Avoid areas with submerged objects or shallow water.

continued on label to the right

YAMAHA GM6-641B2-00

6

⚠ WARNING

continued

TAKE EARLY ACTION to avoid collisions. Remember, PWCs and other boats do not have brakes.

DO NOT RELEASE THROTTLE WHEN TRYING TO STEER away from objects - **you need throttle to steer**. Always check throttle and steering controls for proper operation before starting PWC.

Follow navigation rules and state/province and local laws that apply to PWCs.

See Owner's Manual for more information.

YAMAHA GM6-641B2-10

7

⚠ AVERTISSEMENT

Les collisions sont la cause principale des BLESSURES ET DÉCÈS d'utilisateurs de scooter des mers.

POUR ÉVITER LES COLLISIONS: ÉTRE CONSTAMMENT à l'affût de personnes, d'objets et d'autres bateaux. Être conscient des conditions limitant sa visibilité ou celle des autres embarcations. PILOTER AVEC PRUDENCE à des vitesses raisonnables et garder une distance de sécurité entre le scooter et toute personne, objet et embarcation.



Suite sur l'étiquette de droite

YAMAHA GM6-641B2-40

8

⚠ AVERTISSEMENT

Suite

- *Ne pas suivre une autre embarcation de trop près.*
- *Ne pas se rapprocher d'autrui en vue de l'éclabousser.*
- *Éviter les virages brusques ou toute manoeuvre qui risque de mettre un autre pilote en danger ou qui l'empêche de pouvoir déterminer clairement la direction que l'on prend.*
- *Éviter les endroits où flottent des objets et les eaux peu profondes.*

RÉAGIR RAPIDEMENT en vue d'éviter les collisions. Garder à l'esprit que les bateaux n'ont pas de freins.

NE PAS LÂCHER LES GAZ LORSQUE L'ON ESSAYE DE S'ÉLOIGNER d'objets - *une poussée est nécessaire à la direction du scooter des mers.*

Toujours s'assurer avant le départ que l'accélérateur et la direction fonctionnent correctement. Suivre les lois de navigation ainsi que les législations nationales, provinciales et locales concernant les scooters des mers.

Voir le manuel d'utilisation pour plus d'informations.

YAMAHA GM6-641B2-50

Etiquetas importantes e gerais

9

⚠ WARNING	⚠ AVERTISSEMENT
<p>Gasoline is highly flammable and explosive. A fire or explosion could cause severe injury or death. Shut engine off. Refuel in well ventilated area away from flames or sparks. Do not smoke. Avoid spilling gasoline. Wipe up spilled gasoline immediately. Open hood to ventilate fuel vapors from engine compartment before starting engine. Do not start engine if there is a fuel leak or a loose electrical connection.</p>	<p><i>L'essence est très inflammable et explosible. Un incendie ou une explosion risquent de provoquer des blessures graves, voire mortelles. Couper le moteur. Faire le plein dans un endroit bien aéré et éloigné de toute flamme ou étincelle. Ne pas fumer. Éviter de renverser de l'essence. Essuyer immédiatement toute coulure d'essence. Ouvrir le capot pour évacuer les vapeurs d'essence du compartiment du moteur avant de mettre le moteur en marche. Ne jamais mettre le moteur en marche en cas de fuite d'essence ou si un branchement électrique est desserré.</i></p>
GASOLINE AND OIL MIXING RATIO : 50:1	RAPPORT DE MELANGE D'ESSENCE ET D'HUILE : 50:1
<small>YAMAHA</small>	<small>F1N-6415B-10</small>



10

⚠ AVERTISSEMENT
APPLICABLE POUR LA FRANCE SEULEMENT
<ul style="list-style-type: none"> • <i>En France : permis de conduire et immatriculation obligatoire.</i> • <i>Navigation en mer autorisée entre 300 mètres et 1 mille nautique.</i> • <i>Entre 0 et 300 mètres, se référer aux instructions nautiques locales affichées. Sinon, règle générale : vitesse maxi 5 noeuds (9Km/h) dans cette zone.</i> • <i>Utiliser les chenaux obligatoires de sortie lorsqu'ils existent.</i> • <i>Respecter les règles de priorité.</i> • <i>Gilet de sauvetage obligatoire-Fusée et bout de remorquage à bord.</i> • <i>Ne jamais conduire sous l'influence de l'alcool ou de drogues.</i> • <i>Consulter la météo avant de sortir en mer.</i> • <i>Une conduite responsable et un contrôle quotidien de votre machine suivant le manuel d'entretien YAMAHA seront garants de votre sécurité.</i>
<small>YAMAHA</small>
<small>GA7-6416H-20</small>

11

⚠ WARNING / AVERTISSEMENT / 警告
<p>Do not touch or remove electrical parts when starting or running the engine.</p>
<p>Ne pas toucher ou retirer les pièces électriques lors du démarrage ou de la marche du moteur.</p>
<p>運転中は電装品には触らないください。</p>
<small>YAMAHA</small>
<small>6S6-63823-00</small>

12

⚠ WARNING
<p>Be sure to connect breather hose to battery. Fire or explosion could result if not connected properly.</p>
 <p>Breather hose</p>
⚠ AVERTISSEMENT
<p>Bien veiller à brancher la durit de mise à l'air à la batterie. Un mauvais branchement risque d'être à l'origine d'un incendie ou d'une explosion.</p>
 <p>Mise à l'air</p>
<small>YAMAHA</small>
<small>F1N-641DB-10</small>

Etiquetas importantes e gerais

PJU35925

Outras etiquetas

13

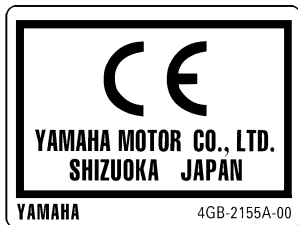

14



F1N-6413S-00

A etiqueta que se segue indica a direcção correcta para endireitar um veículo virado de quilha.

15



F2F-641BF-00

PJU30682

A utilização deste veículo em condições de segurança depende da utilização de técnicas de condução correctas, assim como do bom senso, prudência e experiência do operador. Antes de utilizar este veículo aquático, verificar se o seu uso é permitido pela legislação e regulamentos em vigor no local de utilização e operar sempre o veículo de acordo com os requisitos e limitações em vigor. Antes de utilizar o veículo, os operadores deverão conhecer os seguintes requisitos.

- Antes de operar o veículo, ler o manual do proprietário/operador, as Regras Práticas de Condução, o cartão de Instruções de Condução e todas as etiquetas afixadas no veículo. Esta leitura destina-se a proporcionar ao operador uma clara compreensão sobre o veículo e o seu modo de operação.
- Não permitir a operação do veículo por pessoas que não tenham lido previamente o manual do proprietário/operador, as Regras Práticas de Condução, o cartão de Instruções de Condução e todas as etiquetas.

PJU30700

Limitações dos operadores do veículo aquático

- A Yamaha recomenda que o veículo seja operado apenas por indivíduos maiores de 16 anos.
Os menores só poderão utilizar o veículo sob a supervisão de adultos.
A idade mínima e os requisitos de instrução prévia para a condução deste veículo pode variar conforme o local de utilização.
- Este veículo foi concebido para transportar apenas o operador. Em nenhuma altura deverá o veículo transportar mais do que uma pessoa.



Informações de segurança

PJU30761

Limitações durante a condução

- Manter uma constante atenção às outras pessoas, objectos e veículos aquáticos presentes na área. Ter em especial atenção as condições que possam limitar a visibilidade do operador ou bloquear a visibilidade de terceiros.

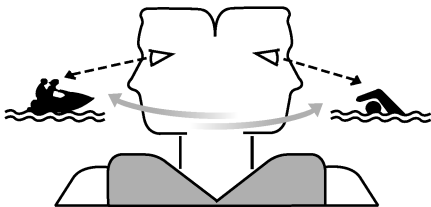

- Conduzir o veículo com prudência e a velocidades moderadas, mantendo sempre uma distância segura em relação às outras pessoas, objectos e veículos aquáticos.
- Não conduzir na esteira de outros veículos aquáticos ou embarcações.
- Não aproximar o veículo de outras pessoas, com a finalidade de projectar água sobre elas.
- Evitar as curvas apertadas ou outras manobras que dificultem o distanciamento de terceiros em relação ao veículo ou a sua compreensão sobre o percurso subsequente do veículo.
- Evitar a navegação em áreas com objectos submersos ou com baixios.
- Agir com antecedência para evitar a colisão. Não esquecer que os veículos aquáticos e as outras embarcações não possuem travões!
- Não libertar o comando do acelerador quando pretender desviar-se de objectos na água—para governar o veículo é necessário utilizar o acelerador. Verificar sempre os comandos do acelerador e de governo antes de utilizar o veículo aquático.
- Conduzir o veículo com perfeito conhecimento das limitações do veículo e do operador, evitando manobras agressivas que possam conduzir à perda de controlo do veículo, ejeção do operador ou colisão com objectos ou outras embarcações.
- Trata-se de uma embarcação de alto desempenho—não de um brinquedo. As curvas apertadas e os saltos sobre a esteira de outras embarcações ou ondas podem aumentar o risco de lesões nas costas/medula espinal (paralisia), ferimentos na face e fracturas das pernas, tornozelos e outros ossos do corpo. Não saltar com o veículo sobre a esteira de outras embarcações ou ondas.
- Não operar o veículo aquático em águas agitadas, com mau tempo ou em condições de visibilidade reduzida; a operação nestas condições pode originar acidentes, provocando ferimentos ou mesmo a morte. Manter-se permanentemente alerta quanto à possibilidade de ocorrência de condições meteorológicas adversas. Ter em atenção as previsões meteorológicas e as condições de tempo existentes antes de utilizar o veículo.
- Como em qualquer outro desporto aquático, o veículo não deve ser operado sem a presença de outras pessoas nas proximidades. Se o veículo for conduzido para locais muito distantes de terra (impossibilitando o regresso a nado), é conveniente navegar na companhia de outro veículo aquático ou embarcação, mas permanecer a uma distância segura. Trata-se apenas de uma questão de bom senso.
- Nunca utilizar o veículo em águas com menos de 60 cm (2 ft) de profundidade a con-

tar do fundo do veículo, de modo a evitar o risco de colisão contra objectos submersos e a subsequente possibilidade de ferimentos.

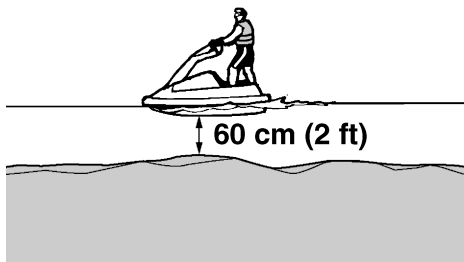

- Este veículo aquático não está equipado com a iluminação necessária para navegação nocturna. Não operar o veículo aquático após o pôr-do-sol ou antes do nascer do sol, de modo a não aumentar o risco de colisão com outras embarcações e de ferimentos graves ou mesmo morte.



- Seguir o regulamento de navegação, bem como a legislação estadual/provincial e local aplicável ao veículo aquático.

PJU30781

Requisitos de operação

- Todos os ocupantes do veículo deverão usar colete de salvação homologado pelas autoridades do local de utilização e adequado para utilização neste tipo de veículo aquático.
- Usar vestuário de protecção. A entrada de água nos orifícios do corpo, como resultado de uma queda na água ou da proximidade da tubeira do jacto, pode provocar graves lesões internas.

O fato de banho normal não confere protecção adequada contra a entrada de água no recto ou na vagina. Todos os ocupantes devem usar calças de fato de mergulho ou outro vestuário com um grau de protecção equivalente. Alguns exemplos de vestuário adequado são roupa grossa, resistente e justa ao corpo, tal como gangas, não devendo ser usados tecidos finos de fibra, como os utilizados em calções para ciclismo.

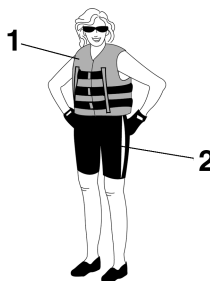

- 1 Colete de salvação homologado
- 2 Calças de fato de mergulho

- Recomenda-se também o uso de óculos para protecção dos olhos contra o vento, a água e o encadeamento causado pelo sol, durante a operação do veículo. Os óculos de protecção mais adequados são constituídos por material flutuante. Recomenda-se o uso de calçado e luvas.

Informações de segurança

- É conveniente decidir sobre o uso de capacete de protecção durante a prática de desportos aquáticos. É importante saber que o capacete de protecção pode conferir protecção alguns tipos de acidentes, mas que pode também provocar lesões noutros. O capacete de protecção destina-se a conferir alguma protecção à cabeça. Apesar de os capacetes de protecção não protegerem a cabeça contra todo o tipo de impactos, a sua utilização pode reduzir a gravidade das lesões em caso de colisão com outras embarcações ou obstáculos.

Os capacetes de protecção podem também conduzir a riscos de segurança. As quedas na água podem provocar a “retenção da água no capacete”, pelo que a força aplicada no pescoço pode provocar asfixia, lesões cervicais graves e permanentes, ou mesmo a morte. O capacete pode também aumentar o risco de acidente, se reduzir a capacidade de visão ou audição, ou se distrair ou fatigar excessivamente o seu utilizador.

Como se deve determinar se os benefícios do capacete são superiores aos seus riscos potenciais? Considerar as condições particulares de condução do veículo. Considerar também outros factores, como o ambiente de utilização, o estilo pessoal de condução e a aptidão pessoal do operador. Considerar ainda a possibilidade de grande acumulação de tráfego de embarcações e o estado de ondulação da água.

Se a decisão for favorável ao uso de capacete, este deve ser seleccionado cuidadosamente. Sempre que possível, seleccionar um capacete especialmente concebido para veículos aquáticos. Em caso de participação em competições aquáticas, observar as recomendações re-

lativas a capacetes, emitidas pela organização da prova.

- Nunca operar o veículo aquático após a ingestão de álcool ou quaisquer medicamentos.
- Por razões de segurança e para uma adequada conservação do veículo aquático, efectuar sempre as verificações pré-operação mencionadas na página 33, antes de operar o veículo.
- Durante a marcha do veículo aquático, o operador deve manter sempre ambos os pés ou joelhos na plataforma do operador. O facto de levantar os pés aumenta o risco de perda de equilíbrio ou de bater com os pés em objectos junto ao veículo aquático.



- As mulheres grávidas ou as pessoas com problemas de saúde devem consultar o médico assistente, antes de utilizar este tipo de veículos.
- Não efectuar modificações no veículo. As modificações efectuadas ao veículo podem reduzir a segurança e fiabilidade do mesmo, tornando a sua utilização insegura ou ilegal.
- Fixar o cabo de paragem de emergência ao pulso esquerdo e impedir o seu enrolamento no guiador, de modo a que o motor pare, em caso de queda do operador à água. Após a utilização, retirar o cabo de paragem de emergência do veículo, de modo a

impedir o arranque acidental do motor ou a utilização do veículo por crianças ou pessoas estranhas.

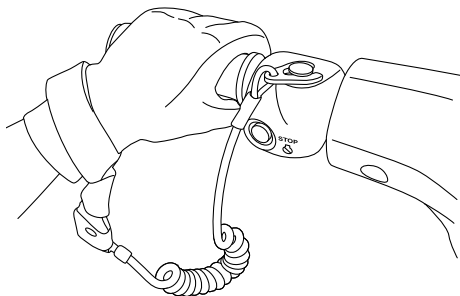

- Manter-se permanentemente alerta em relação a banhistas e não utilizar o veículo em zonas de banho. Os banhistas podem ser difíceis de observar, pelo que existe sempre o risco de colisão do veículo com pessoas presentes na água.
- Evitar a colisão do veículo por outras embarcações. O operador é sempre responsável pela observação constante de todo o tráfego de embarcações presentes na área; os outros navegantes poderão não ter o mesmo cuidado! Se os outros navegantes não puderem ver o veículo ou se as manobras deste forem mais rápidas do que os outros possam esperar, poderá verificar-se o risco de colisão.
- Manter sempre uma distância de segurança em relação a outras embarcações e veículos aquáticos, mantendo ainda uma constante atenção em relação a cabos de reboque de esquis e linhas de canas de pesca. Obedecer às “Regras de segurança na navegação” e olhar para trás antes de efectuar uma viragem. (Ver “Regras de segurança na navegação” na página 14.)

PJU30840

Equipamento recomendado

A bordo do veículo aquático devem constar os itens que se seguem:

- Avisador sonoro
Deve-se transportar um assobio ou um avisador sonoro que possa ser utilizado para avisar outras embarcações.
- Sinais visuais de socorro
Recomenda-se que um dispositivo pirotécnico, aprovado pelas autoridades adequadas, esteja guardado num recipiente estanque a bordo do veículo aquático. Também é possível utilizar um espelho como sinal de emergência. Para mais informações, contactar um Concessionário Yamaha.
- Relógio
O uso de relógio é útil para que o operador saiba há quanto tempo o veículo aquático se encontra em operação.
- Cabo de reboque
Pode ser utilizado um cabo de reboque para rebocar um veículo aquático avariado em caso de emergência.

Informações de segurança

PJU30850

Informações de perigo

- Durante o transporte ou armazenamento do veículo, colocar sempre o manípulo da válvula de combustível na posição “OFF”, de modo a evitar o derrame de gasolina do carburador.

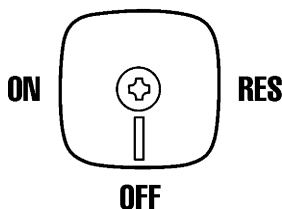

- Nunca colocar o motor em funcionamento nem deixá-lo a funcionar em zonas sem ventilação. Os gases de escape contêm monóxido de carbono, um gás incolor (i.e., sem cor) e inodoro (i.e., sem cheiro), que pode provocar perdas de consciência ou mesmo a morte num curto espaço de tempo. Utilizar sempre o veículo em áreas abertas.

PJU30880

Características do veículo

- O governo do veículo na água é efectuado através do impulso do jacto. A libertação completa do comando do acelerador produz apenas o impulso mínimo. A velocidades superiores à velocidade mínima de governo, a capacidade de governo sem aceleração do motor diminui rapidamente. Imediatamente após a libertação do comando do acelerador pode ainda haver alguma capacidade de viragem, mas depois do motor abrandar, o veículo deixa de responder ao guiador, até que o acelerador seja novamente aplicado ou até ser atingida a velocidade mínima de governo. Praticar a execução de viragens numa zona livre de obstáculos, até se obter uma boa sensação desta manobra.
- Este veículo aquático é propulsionado por um jacto de água. A bomba de jacto está directamente ligada ao motor. Isto significa que o impulso do jacto provoca sempre algum movimento, sempre que o motor estiver em movimento. Não existe posição de “ponto-morto”.
- Manter uma distância segura da grelha de admissão sempre que o motor esteja em funcionamento. Os cabelos longos, o vestuário solto ou as correias do colete de salvação podem ficar aprisionados pelas peças móveis, o que pode provocar lesões corporais graves ou afogamento.
- Nunca introduzir quaisquer objectos na tubeira do jacto durante o funcionamento do motor. O contacto com as peças rotativas

Informações de segurança

da bomba de jacto pode provocar lesões corporais graves ou mesmo a morte.

PJU30970

Regras de segurança na navegação

Legalmente, este veículo aquático Yamaha é considerado uma embarcação a motor. O veículo aquático deve ser operado em conformidade com as regras e regulamentos aplicáveis à via de navegação em que é utilizado.

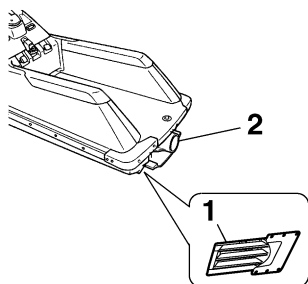

- 1 Grelha de admissão
- 2 Túbeira do jacto

- Desligar o motor e remover a chave de segurança do interruptor de paragem de emergência antes da remoção de quaisquer detritos ou algas, que se possam ter acumulado em torno da tomada do jacto.

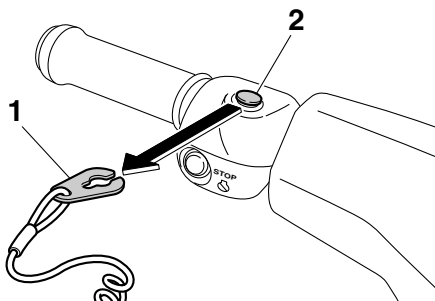

- 1 Chave de segurança
- 2 Interruptor de paragem de emergência

- Evitar a zona de acção do jacto e de visibilidade limitada, ao embarcar novamente no veículo. Assumir rapidamente uma postura erecta ou de joelhos, mas manter uma distância de segurança em relação ao jacto da turbina.

Informações de segurança

PJU30991

Utilização responsável do veículo

O prazer de utilização do veículo e o desfrutar dos espaços naturais devem ser responsabilmente partilhados com os outros utilizadores. O prazer de desfrutar do veículo inclui também a responsabilidade de tratar as outras pessoas, os terrenos, as águas, as plantas e os animais com respeito e civismo.

Sempre que o operador utilizar o veículo, independentemente do seu local de utilização, deve considerar-se sempre como um hóspede das outras pessoas. Não esquecer que, por exemplo, o ruído emitido pelo veículo pode ser muito agradável para os ouvidos do seu proprietário, mas apenas ruído desagradável para os outros. E que a esteira de água provocada pelo veículo pode produzir ondas que os outros não apreciam.

Evitar a utilização do veículo junto de habitações na linha da costa e áreas de nidificação ou legalmente protegidas e manter uma distância respeitosa em relação a pescadores, outras embarcações, banhistas e praias densamente ocupadas. Se a navegação nestas zonas for inevitável, conduzir a baixa velocidade e respeitar todas as regras de circulação.

É necessário efectuar uma manutenção adequada para garantir que os gases de escape e os níveis de ruído do veículo aquático permanecem dentro dos limites determinados. O operador é responsável pela realização da manutenção recomendada neste manual do proprietário/operador.

Não esquecer que a poluição pode ser nociva para o ambiente. Não abastecer o veículo com combustível ou óleo em locais em que o risco de derrame possa prejudicar o meio ambiente. Retirar o veículo da água e afastá-lo

da linha da costa antes do abastecimento de combustível. Eliminar a água e eventuais resíduos de combustível ou óleo do compartimento do motor de acordo com os regulamentos locais em vigor. Manter as zonas circundantes agradáveis para as pessoas e a vida selvagem que partilham as vias de navegação: não fazer lixo.

A utilização do veículo de forma responsável, com respeito e civismo para com os outros, ajuda também a preservar as vias de navegação e a possibilidade de serem desfrutadas para variadas actividades de lazer e recreio.

Glossário do veículo aquático

Velocidade mínima de governo

A “Velocidade mínima de governo” é a velocidade mais reduzida para manobras. O acelerador é mantido no mínimo ou não é aplicado. O veículo aquático está bem dentro de água e não há esteira.

Velocidade inferior à mínima de governo

A “Velocidade inferior à mínima de governo” é uma velocidade média. A proa do veículo está ligeiramente acima da superfície da água, mas há deslocação do veículo na água. É produzida esteira.

Velocidade de passo

A “Velocidade de passo” é uma velocidade mais rápida. O veículo fica mais nivelado e desliza pela superfície da água. É produzida esteira.

Proa

Extremidade frontal do veículo.

Popa

Extremidade traseira do veículo.

Estibordo

Lado direito do veículo quando virado para a frente.

Bombordo

Lado esquerdo do veículo quando virado para a frente.

Água do porão

Água acumulada no compartimento do motor.

Descrição

PJU31011

Localização dos componentes principais

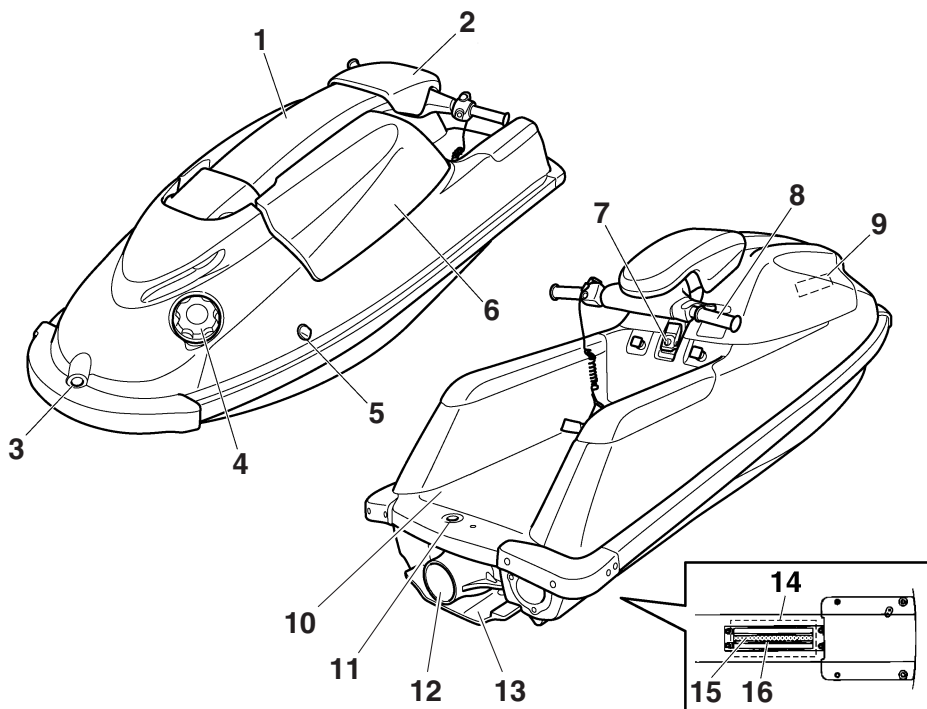

- 1 Coluna do guiador
- 2 Cobertura da coluna do guiador
- 3 Escovém da proa
- 4 Tampão do combustível
- 5 Saída piloto da água de refrigeração
- 6 Capot
- 7 Trinco do capot
- 8 Guiador
- 9 Bolsa de documentos
- 10 Plataforma do operador
- 11 Escovém da popa
- 12 Tubeira do jacto
- 13 Tampa do conjunto bomba-tubeira
- 14 Tomada do jacto
- 15 Veio de transmissão
- 16 Grelha de admissão

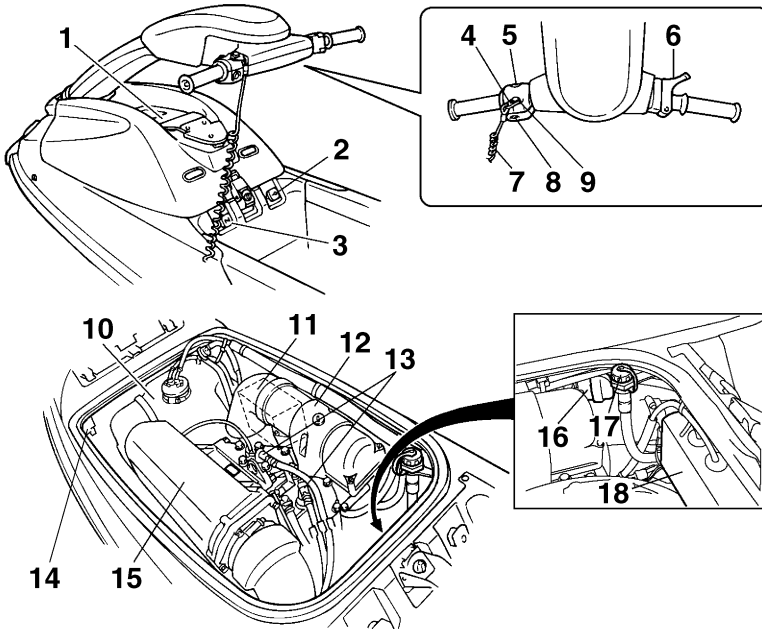

- 1 Contentor do extintor de incêndios
- 2 Manípulo da válvula de alimentação de combustível
- 3 Manípulo da borboleta do ar de admissão
- 4 Chave de segurança
- 5 Interruptor de arranque
- 6 Comando do acelerador
- 7 Cabo de paragem de emergência
- 8 Interruptor de paragem do motor
- 9 Interruptor de paragem de emergência
- 10 Reservatório de combustível
- 11 Bateria
- 12 Silenciador do ar de admissão
- 13 Vela de ignição/Cachimbo da vela
- 14 Purgador de água
- 15 Silenciador de escape
- 16 Filtro de combustível
- 17 Adaptador da mangueira de lavagem
- 18 Caixa de ligações eléctricas

Funcionamento da função de controlo

PJU31024

Funções de controlo do veículo aquático

PJU31152

Interruptor de paragem do motor “”

O interruptor de paragem do motor (botão vermelho) pára o motor quando é premido.

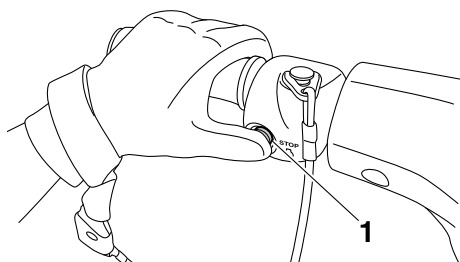

1 Interruptor de paragem do motor

PJU31163

Interruptor de paragem de emergência “”

O interruptor de paragem de emergência pára automaticamente o motor quando a chave de segurança, na extremidade do cabo de paragem de emergência, é removida do interruptor, como por exemplo, em caso de queda do operador à água.

Introduzir a chave de segurança por baixo do interruptor de paragem de emergência antes de ligar o motor.

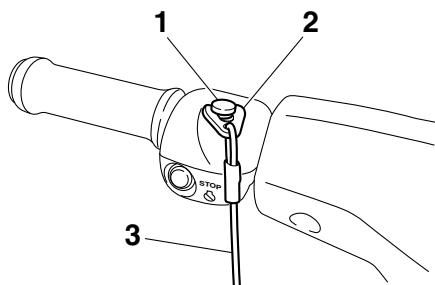

- 1 Interruptor de paragem de emergência
- 2 Chave de segurança
- 3 Cabo de paragem de emergência

Quando o motor estiver desligado, remover a chave de segurança do interruptor de paragem de emergência para evitar o accionamento acidental ou a utilização não autorizada por crianças ou outras pessoas.

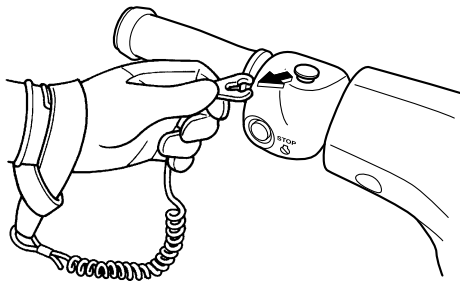

PJU41050

Interruptor de arranque “”

PCJ01360

ADVERTÊNCIA

Não deixar o motor a trabalhar durante mais de 15 segundos em terra sem fornecimento de água, caso contrário o motor pode sobreaquecer.

O interruptor de arranque (botão verde) liga o motor quando é premido.

Soltar o interruptor de arranque logo que o motor começa a trabalhar. Se o motor não arrancar em 5 segundos, soltar o interruptor de arranque, aguardar 15 segundos e tentar novamente. **ADVERTÊNCIA: Não accionar o interruptor de arranque com o motor ligado. Não premir o interruptor de arranque durante mais de 5 segundos; caso contrário, a bateria ficará descarregada e o mo-**

Funcionamento da função de controlo

tor não funcionará. Além disso, o motor de arranque poderá ficar danificado. [PCJ01040]

a direcção do veículo aquático alterada em conformidade.

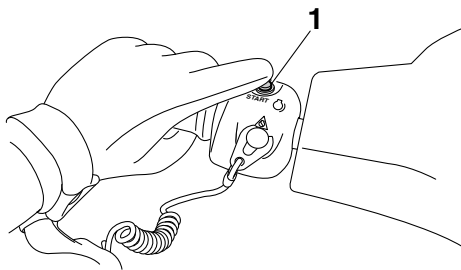

1 Interruptor de arranque

O motor não funcionará se a chave de segurança for retirada do interruptor de paragem de emergência.

PJU31211

Comando do acelerador

O comando do acelerador aumenta a velocidade do motor quando o comando é comprimido.

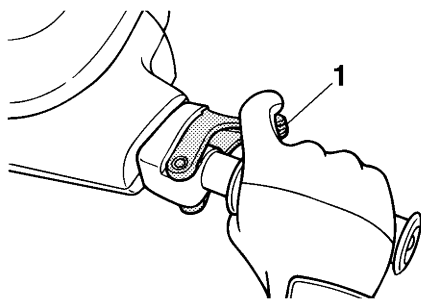

1 Comando do acelerador

O comando do acelerador regressa automaticamente à posição totalmente fechada (ralenti) quando é libertado.

PJU35932

Sistema de governo

Ao virar-se o guiador na direcção pretendida, o ângulo da tubeira do jacto altera-se, sendo

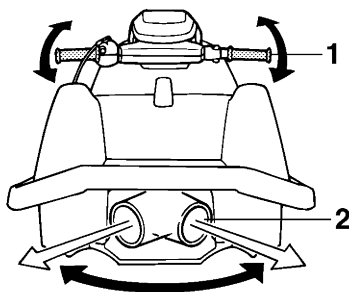

1 Guiador

2 Tubeira do jacto

Dado que a força do impulso do jacto determina a velocidade e o ângulo de uma viragem, deve-se sempre aplicar o acelerador ao negociar uma curva, excepto à velocidade mínima de governo.

O ângulo da tubeira do jacto pode ser ajustado de acordo com a preferência do operador. (Ver informações sobre ajustar o ângulo da tubeira do jacto na página 60.)

PJU31272

Coluna do guiador

A coluna do guiador pode ser movida para cima ou para baixo para modificar a altura do guiador.

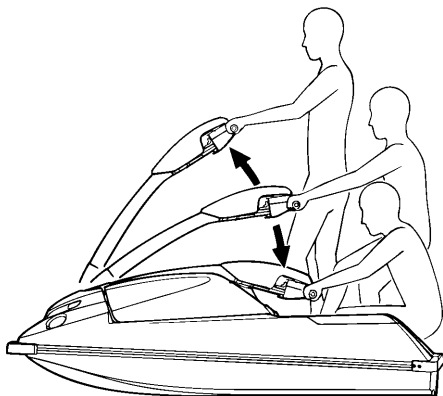

Funcionamento da função de controlo

PJU31123

Manípulo da válvula de alimentação de combustível

O método de alimentação de combustível pode ser alterado através do manípulo da válvula de alimentação de combustível.

Seleccionar uma das seguintes três posições para o manípulo da válvula de alimentação de combustível em conformidade com as circunstâncias de utilização.

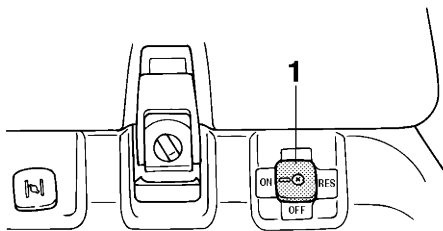

1 Manípulo da válvula de alimentação de combustível

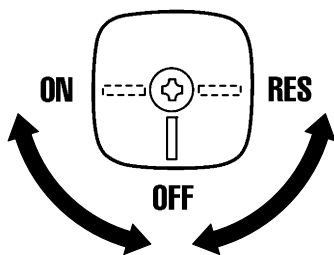

OFF:

Com o manípulo da válvula de alimentação de combustível nesta posição, não há fluxo de combustível para os carburadores. Deve-se sempre rodar o manípulo da válvula de alimentação de combustível para esta posição, quando o motor não está em funcionamento.

ON:

Com o manípulo da válvula de alimentação de combustível nesta posição, há fluxo de

combustível para os carburadores. Rodar o manípulo da válvula de alimentação de combustível para esta posição ao ligar o motor e ao operar o veículo aquático.

RES:

Com o manípulo da válvula de alimentação de combustível nesta posição, é disponibilizada a reserva de combustível. Rodar o manípulo da válvula de alimentação de combustível para esta posição, se acabar o combustível durante a operação do veículo. Se isto acontecer, abastecer logo que possível e não esquecer de recolocar o manípulo da válvula de alimentação de combustível na posição "ON".

PJU31202

Manípulo da borboleta do ar de admissão " | \ "

O manípulo da borboleta do ar de admissão pode ser usado para fornecer uma mistura de ar-combustível mais rica que seja necessária para ligar o motor a frio.

Para usar a borboleta do ar de admissão:

Puxar o manípulo da borboleta do ar de admissão para fora.

Empurrar o manípulo da borboleta do ar de admissão para dentro para interromper a utilização da borboleta depois de o motor arrançar.

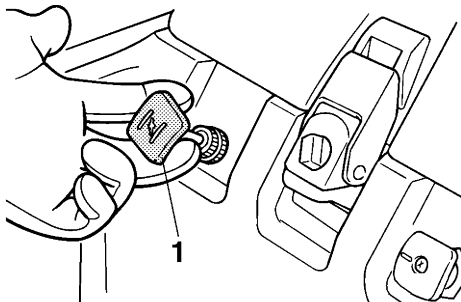

1 Manípulo da borboleta do ar de admissão

Funcionamento da função de controlo

PJU31223

Saída piloto da água de refrigeração

Com o motor em funcionamento, alguma da água de refrigeração que circula no motor é descarregada pela saída piloto da água de refrigeração.

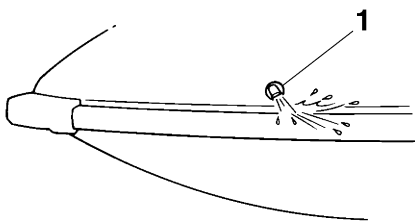

1 Saída piloto da água de refrigeração

Existe uma saída piloto da água de refrigeração no lado de bombordo (esquerdo) do veículo. Para verificar o funcionamento correcto do sistema de refrigeração, verificar se existe descarga de água pela saída piloto da água de refrigeração. Se não houver descarga de água por esta saída, desligar o motor e verificar se a tomada do jacto está obstruída. (Ver mais informações sobre a tomada do jacto na página 73.)

OBSERVAÇÃO:

- Após o accionamento do motor, demorará cerca de 20 segundos para a água começar a ser descarregada pela saída piloto.
- A descarga de água pode não ser constante com o motor a funcionar ao ralenti. Se esta situação se verificar, accionar ligeiramente o acelerador para garantir que a descarga de água é adequada.

PJU40322

Purgador de água

O purgador de água impede a entrada de água no reservatório de combustível uma vez que recolhe qualquer água que entre no tubo

de respiro do reservatório de combustível caso o veículo vire de quilha.

Se houver água acumulada no purgador de água, drená-la desapertando o bujão de drenagem.

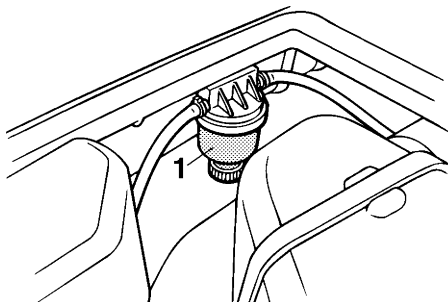

1 Purgador de água

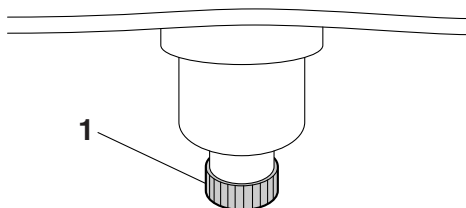

1 Bujão de drenagem

Para drenar a água do purgador de água:

- (1) Colocar um reservatório de escoamento ou um pano seco sob o purgador de água.
- (2) Desapertar gradualmente o bujão de drenagem para drenar a água. Apanhar a água com o reservatório de escoamento ou com o pano seco de forma a não saltar para o compartimento do motor. Se saltar água para o veículo, certificar-se de que a mesma é limpa com um pano seco.
- (3) Apertar firmemente o bujão de drenagem até parar.

Funcionamento da função de controlo

PJU31664

Sistema de alarme de sobreaquecimento do motor

Se a temperatura do motor subir significativamente, o sistema de alarme de sobreaquecimento do motor activa-se e a velocidade do motor é limitada a cerca de 3400 r/min para ajudar a evitar danos.

Se o sistema de alarme de sobreaquecimento do motor for activado, reduzir imediatamente a velocidade do motor, voltar a terra e verificar se existe descarga de água pela saída piloto da água de refrigeração com o motor em funcionamento. Caso não haja descarga de água, desligar o motor e verificar se a tomada do jacto está obstruída. (Ver mais informações sobre a tomada do jacto na página 73.)

ADVERTÊNCIA: Caso não seja possível localizar e reparar a causa do sobreaquecimento, contactar um Concessionário Yamaha. O facto de continuar a utilizar o veículo a alta velocidade pode danificar seriamente o motor. [PCJ00041]

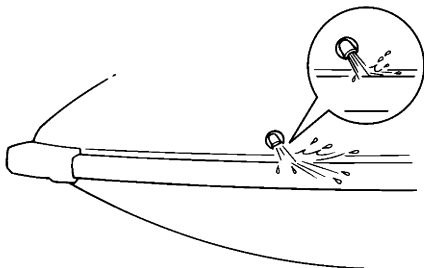

Funcionamento do equipamento

PJU40333

Equipamento

PJU31056

Capot

O capot é amovível.

Retirar o capot para acesso ao compartimento do motor.

Para remover o capot:

- (1) Levantar a coluna do guidador e apoiá-la com a cavilha de suporte.

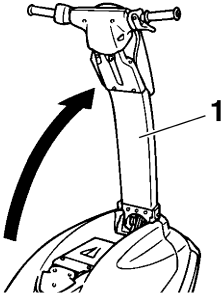

1 Coluna do guidador

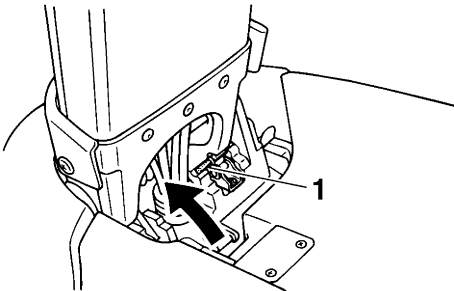

1 Cavilha de suporte

- (2) Rodar o manípulo do trinco para a posição "OPEN" e, em seguida, puxar o trin-

co do capot para cima para soltar o capot.

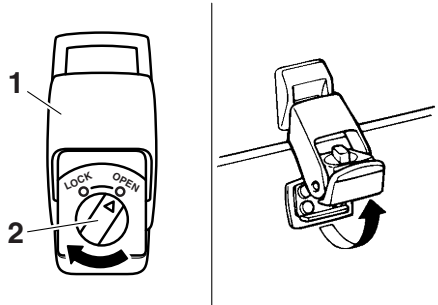

1 Trinco do capot

2 Manípulo do trinco do capot

- (3) Agarrar no capot utilizando as pegas manuais existentes na parte dianteira e traseira do capot. Levantar o capot para cima e para trás para o remover.

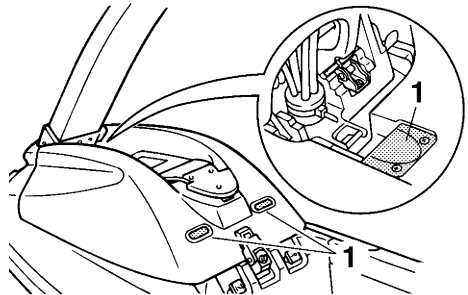

1 Pega manual

Para instalar o capot:

- (1) Posicionar o capot no convés, de modo a que as duas patilhas na parte frontal do

Funcionamento do equipamento

capot se encaixem sob as duas calhas do convés.

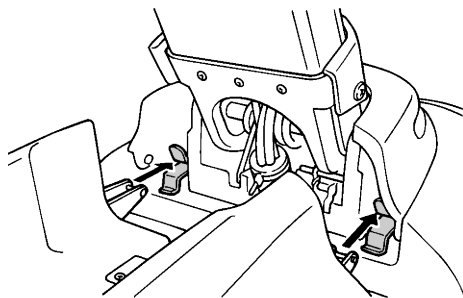

- (2) Pressionar o trinco do capot e, em seguida, rodar o manípulo para a posição de bloqueado “LOCK” para prender firmemente o capot.

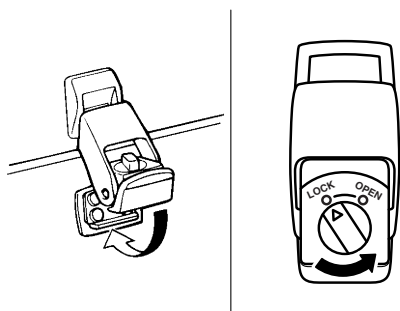

- (3) Com a coluna do guiador fixa, deslocar a cavilha de suporte para a posição de armazenamento e, depois, baixar a coluna do guiador.

PJU36002

Escovém da proa

O escovém da proa é utilizado para prender uma corda ao veículo para transportar, atracar ou rebocar o veículo em caso de emer-

gência. (Ver as informações sobre o reboque do veículo aquático na página 75.)

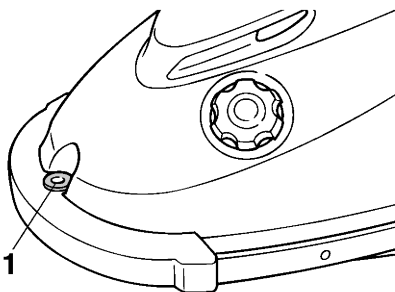

- 1 Escovém da proa

PJU36011

Escovém da popa

O escovém da popa é utilizado para prender uma corda ao veículo para o atracar.

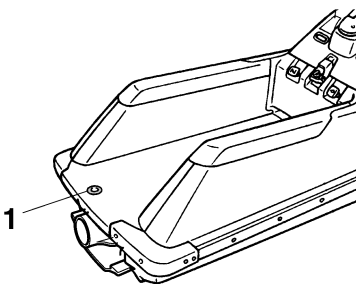

- 1 Escovém da popa

PJU31675

Bolsa porta-objectos

A bolsa de documentos encontra-se no fundo do capot.

Utilizar a bolsa de documentos para guardar o manual do proprietário/operador, o jogo de ferramentas e outros pequenos itens. A bolsa de documentos não é de concepção estanque. Se forem transportados objectos deterioráveis pela acção da água, guardá-los num saco estanque.

Funcionamento do equipamento

Para retirar a bolsa de documentos:

- (1) Remover o capot. (Ver os procedimentos de remoção e instalação do capot na página 24.)
- (2) Libertar as bandas de fixação e, depois, retirar a bolsa de documentos.

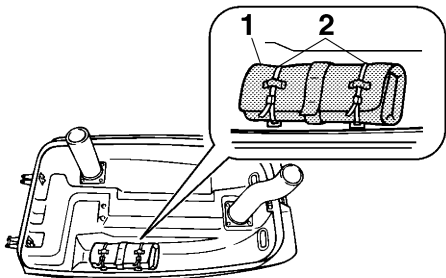

- 1 Bolsa de documentos
- 2 Banda de fixação

Para instalar a bolsa de documentos:

- (1) Dobrar ligeiramente o manual do proprietário/operador para o inserir na bolsa porta-objects e, de seguida, colocar o jogo de ferramentas e quaisquer outros pequenos itens. Dobrar a bolsa e amarrar a correia em torno dela.

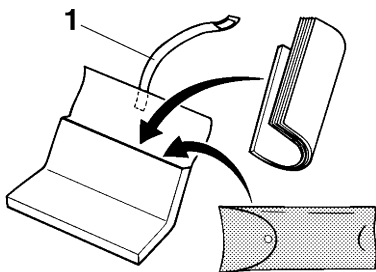

- 1 Correia
- (2) Instalar a bolsa porta-objects no capot e fixá-la com as bandas.
- (3) Instalar firmemente o capot na posição original.

PJU41003

Contentor do extintor de incêndios

O contentor do extintor de incêndios encontra-se no capot.

Para abrir o contentor do extintor de incêndios:

- (1) Levantar a coluna do guiador e apoiá-la com a cavilha de suporte.

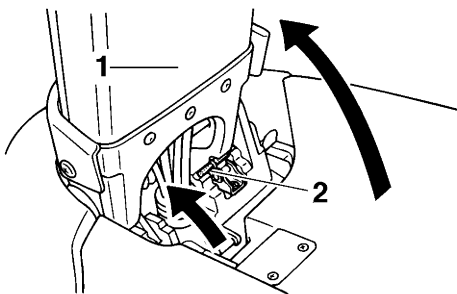

- 1 Coluna do guiador
- 2 Cavilha de suporte

- (2) Agarrar a alça, puxar a banda de fixação para trás e, em seguida, para cima.

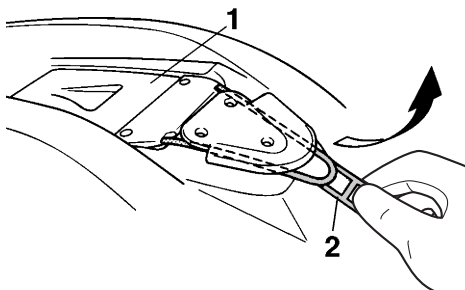

- 1 Contentor do extintor de incêndios
- 2 Alça
- (3) Levantar o contentor do extintor de incêndios cerca de 30 graus em relação à posição de armazenamento.

ADVERTÊNCIA: Não forçar o contentor do extintor de incêndios a subir mais do que 30 graus em relação à posição de armazenamento, para evitar danificar o contentor e o capot. [PCJ00401]

Funcionamento do equipamento

- (4) Desapertar a tampa do contentor do extintor de incêndios e removê-la.

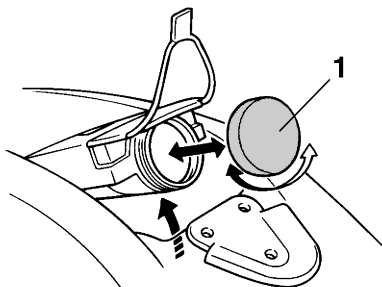

- 1 Tampa do contentor do extintor de incêndios

Para fechar o contentor do extintor de incêndios:

- (1) Inserir o extintor de incêndios no contentor, instalar firmemente a tampa do contentor do extintor e apertá-la completamente.
- (2) Baixar o contentor no capot, até à posição de armazenamento, e fixá-lo com a banda de fixação.
- (3) Com a coluna do guiador fixa, deslocar a cavilha de suporte para a posição de armazenamento e, depois, baixar a coluna do guiador.

Requisitos de operação e manuseamento

PJU31792

Requisitos de combustível e óleo do motor

PJU31833

Combustível

PWJ00282



AVISO

- A gasolina e os vapores de gasolina são altamente inflamáveis. Seguir estas instruções para evitar incêndios e explosões e reduzir o risco de ferimentos durante o reabastecimento.
- A gasolina é tóxica e pode provocar ferimentos ou a morte. Manusear a gasolina com cuidado. Nunca puxar a gasolina por um tubo com a boca. No caso de alguém engolir gasolina, inalar uma grande quantidade de vapor de gasolina ou esta entrar em contacto com os olhos, consultar imediatamente um médico. No caso de derramamento de gasolina sobre a pele, lavar com água e sabão. No caso de derramamento de gasolina sobre a roupa, mudar de roupa.

PCJ00321

ADVERTÊNCIA

- Não utilizar gasolina com chumbo. A gasolina com chumbo pode danificar gravemente o motor.
- Evitar a entrada de água e de contaminantes no reservatório de combustível. A contaminação do combustível pode comprometer o desempenho e danificar o motor. Utilizar apenas gasolina de destilação recente que tenha sido armazenada em recipientes limpos.

Combustível recomendado:

Gasolina sem chumbo com um índice de octanas mínimo de

86

Índice de Octanas (PON) = (R + M)/2

90 Índice de Octanas (RON)

Gasolina composta

Existem dois tipos de gasolina composta: uma com etanol e outra com metanol.

Pode utilizar-se gasolina composta com etanol se o conteúdo de etanol não exceder os 10% e se o combustível possuir o índice de octanas mínimo. O E-85 é uma mistura de combustível com 85% de etanol e, por conseguinte, não deve ser utilizado neste veículo aquático. Todas as misturas de etanol com mais de 10% de etanol podem provocar danos no sistema de alimentação ou problemas de desempenho do motor.

A Yamaha não recomenda a utilização de gasolina composta com metanol, pois esta pode provocar danos no sistema de alimentação ou problemas de desempenho do motor.

PJU31872

Óleo para motores a 2 tempos

Óleo de motor recomendado:

Óleo do motor fora de borda

YAMALUBE 2-W ou TC-W3 ou equivalente

Em caso de indisponibilidade de óleo YAMALUBE 2-W, pode ser utilizado outro óleo para motores a 2 tempos com homologação NMMA e classificação TC-W3.

PJU31902

Mistura de combustível e óleo

PCJ00331

ADVERTÊNCIA

Certificar-se de que a mistura de gasolina e óleo é feita exactamente na proporção

Requisitos de operação e manuseamento

correcta, pois caso não seja podem ocorrer danos graves no motor.

Mistura de gasolina e de óleo do motor:

- (1) Colocar óleo para motores a 2 tempos num recipiente limpo e, depois, adicionar gasolina.

Relações combustível-óleo (gasolina-óleo)

Período de rodagem (primeiros dois reservatórios):

25:1

Após a rodagem:

50 :1

- (2) Para misturar bem, agitar o recipiente de um lado para o outro.

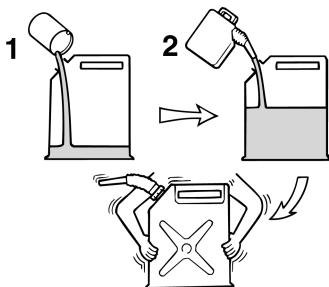

- 1 Óleo para motores a 2 tempos
- 2 Gasolina

PJU31916

Enchimento do reservatório de combustível

Para encher o reservatório de combustível:

- (1) Desligar o motor antes do reabastecimento de combustível. Não permanecer nem sentar no veículo. Durante o reabastecimento, nunca fumar nem estar na proximidade de faíscas, chamas nuas ou outras fontes de ignição.
- (2) Colocar o veículo numa área bem ventilada e na posição horizontal.
- (3) Remover o capot e verificar o nível de combustível. (Ver os procedimentos de

remoção e instalação do capot na página 24.)

- (4) Desapertar o tampão do combustível e removê-lo.

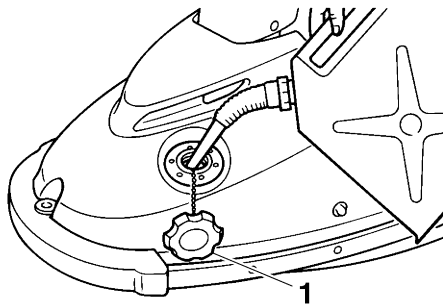

1 Tampão do combustível

- (5) Adicionar lentamente combustível ao reservatório de combustível.

Capacidade do reservatório de combustível:

Total:

18 L (4.8 US gal, 4.0 Imp.gal)

Reserva:

5.5 L (1.5 US gal, 1.2 Imp.gal)

- (6) Parar o abastecimento logo que o nível do combustível atinja a parte inferior do tubo de enchimento. Não encher o tubo de enchimento. O combustível expande quando aquece, pelo que o calor do motor ou do sol pode provocar o derramamento de combustível para fora do reservatório. Não deixar o veículo com o reservatório de combustível exposto à luz solar directa.
- (7) Limpar imediatamente qualquer combustível derramado com um pano seco.
- (8) Instalar com firmeza o tampão do combustível, apertando-o completamente.
- (9) Instalar firmemente o capot na posição original.

Requisitos de operação e manuseamento

PJU40021

Drenagem da água do porão

PCJ01301

ADVERTÊNCIA

Não deixar o motor trabalhar à aceleração máxima se houver bojo no compartimento do motor. A água do porão pode saltar para o motor, o que poderá resultar em danos graves.

PJU40921

Drenagem da água do porão na água

Uma pequena quantidade de água do porão permanecerá no compartimento do motor mesmo após a água do porão ser drenada na água. Para a remoção completa da água do porão, retirar o veículo da água e limpar a humidade restante no compartimento do motor com um pano seco.

Sistema de drenagem do porão por jacto de vácuo

Durante a operação do veículo aquático, a água do porão no compartimento do motor é introduzida pelo vácuo que é gerado na bomba de jacto e é descarregada do veículo através da tubeira do jacto.

Para drenar a água do porão na água:

Conduzir o veículo o mais possível em linha recta e acima da velocidade de passo durante pelo menos 2 minutos. **ADVERTÊNCIA: Depois de se voltar a ligar o motor, não acelerá-lo ao máximo durante pelo menos 1 minuto. A água do porão existente no compartimento do motor pode saltar para**

o motor, o que poderá resultar em danos graves. [PCJ00553]

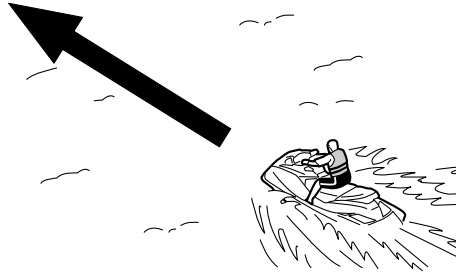

Requisitos de operação e manuseamento

PJU33423

Transporte do veículo em terra

PWJ00750

AVISO

Quando se transportar o veículo aquático, deve-se sempre rodar o manípulo da válvula de alimentação de combustível para a posição “OFF”, de modo a evitar o derrame de combustível no motor ou no respectivo compartimento, o que pode conduzir a um incêndio.

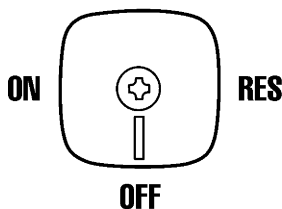

do veículo, de modo a evitar riscos e outros danos. [PCJ00632]

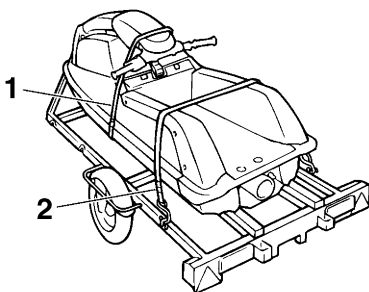

- 1 Cabo de borracha elástica
- 2 Amarração

Ao transportar o veículo num reboque, fixar o escovém da proa e a popa do veículo ao reboque com cabos ou amarrações. Fixar a coluna do guiador ao veículo por intermédio de um cabo de borracha elástica.

ADVERTÊNCIA: Não fixar a coluna do guiador com cabos de amarração, nem fixá-la ao reboque. O veículo aquático também não deve ser transportado com a coluna do guiador para cima. Senão, a coluna do guiador pode ficar danificada. Proteger os cabos de amarração com toalhas ou panos nos pontos de contacto com o corpo

PJU32756

Rodagem do motor

PCJ00431

ADVERTÊNCIA

A não realização da rodagem do motor poderá resultar numa vida reduzida ou até mesmo graves danos no motor.

A rodagem do motor é fundamental para que os diversos componentes do motor sofram o desgaste inicial, de modo a ficarem ajustados com as tolerâncias funcionais especificadas. A rodagem do motor assegura um correcto desempenho e uma maior durabilidade dos componentes.

Para efectuar a rodagem do motor:

- (1) Abastecer o reservatório de combustível com combustível na proporção combustível/óleo de 25:1. (Ver informações sobre o enchimento do reservatório de combustível na página 28 “Mistura de combustível e óleo” e “Enchimento do reservatório de combustível”.)
- (2) Colocar o veículo na água e ligar o motor. (Consultar mais informações sobre o arranque do motor na página 42.)
- (3) Durante os primeiros 5 minutos, operar com o motor à velocidade de ralenti.
- (4) Durante o primeiro reservatório de combustível, apertar o comando do acelerador lentamente e operar o acelerador a 3/4 ou menos.
- (5) Abastecer o reservatório de combustível uma vez mais com combustível na proporção combustível/óleo de 25:1 e, em seguida, operar o motor à velocidade pretendida.

Depois de concluída a rodagem do motor, abastecer o reservatório de combustível com combustível na proporção combustível/óleo de 50:1. É possível conduzir normalmente o veículo.

Verificações pré-operação

PJU31981

PWJ00411



A não inspecção ou manutenção adequada do veículo aumenta a possibilidade de um acidente ou danos no mesmo. Não utilizar o veículo caso seja detectado algum problema. Se não for possível corrigir um problema através dos procedimentos indicados neste manual, solicitar a inspecção do veículo a um Concessionário Yamaha.

PJU41232

Lista de verificações pré-operação

Antes da utilização deste veículo, assegurar-se de que são efectuadas as verificações constantes da lista que se segue.

ITEM	VERIFICAÇÕES DE ROTINA	PÁGINA
VERIFICAÇÕES PRÉVIAS AO LANÇAMENTO		
Compartmento do motor	Ventilar o compartimento do motor. Verificar se o interior do compartimento do motor apresenta danos.	35
Sistema de alimentação	Verificar se o sistema de alimentação apresenta fugas. Verificar o nível de combustível no reservatório de combustível.	36
Purgador de água	Verificar se o purgador de água tem água.	36
Bloco motor	Verificar se o exterior do bloco motor apresenta danos.	36
Água do porão	Verificar a presença de água do porão no compartimento do motor.	36
Bateria	Verificar as ligações da bateria e o nível de electrólito.	36
Sistema de governo	Verificar se o sistema de governo funciona correctamente.	37
Comando do acelerador	Verificar se o comando do acelerador funciona correctamente. Verificar a folga do comando do acelerador.	38
Cabo de paragem de emergência	Verificar se o cabo de paragem de emergência apresenta danos.	38
Interruptores	Verificar se o interruptor de arranque, o interruptor de paragem do motor e o interruptor de paragem de emergência estão a funcionar devidamente.	39
Bolsa porta-objectos	Verificar se a bolsa de documentos apresenta danos ou tem água. Verificar se a bolsa de documentos está devidamente colocada.	39
Contentor do extintor de incêndios	Verificar se o contentor do extintor de incêndios possui danos.	39
Extintor de incêndios	Verificar o estado do extintor de incêndios.	39

Verificações pré-operação

ITEM	VERIFICAÇÕES DE ROTINA	PÁGINA
Equipamento de segurança	Verificar se está a bordo o equipamento de segurança exigido pelos regulamentos aplicáveis.	40
Casco e convés	Verificar se o casco e o convés apresentam danos.	40
Tomada do jacto	Verificar se a tomada do jacto apresenta danos ou está obstruída.	40
Capot	Verificar se o capot está devidamente fechado.	40
VERIFICAÇÕES POSTERIORES AO LANÇAMENTO		
Saída piloto da água de refrigeração	Verificar se existe descarga de água pela saída piloto da água de refrigeração com o motor em funcionamento.	40

OBSERVAÇÃO:

Para garantir a segurança e fiabilidade, as verificações pré-operação devem ser efectuadas sempre que o veículo aquático é utilizado.

Verificações pré-operação

PJU32281

Pontos de verificação pré-operação

PJU40685

Verificações prévias ao lançamento

Executar as verificações prévias ao lançamento da lista de verificações pré-operação com o veículo em terra.

Para efectuar as verificações prévias ao lançamento:

- (1) Remover o capot. (Ver os procedimentos de remoção e instalação do capot na página 24.)
- (2) Efectuar as verificações e verificar se não há quaisquer itens com anomalias ou outros problemas.
- (3) Após a conclusão destas verificações, instalar o capot na posição original.

PJU32333

Verificação do compartimento do motor

PWJ00461



AVISO

A não ventilação do compartimento do motor pode provocar um incêndio ou explosão. Não ligar o motor se houver alguma fuga de combustível.

Ventilar o compartimento do motor. Deixar o compartimento do motor aberto durante alguns minutos, de modo a permitir a saída de quaisquer vapores de combustível.

Verificar se não há danos no interior do compartimento do motor.

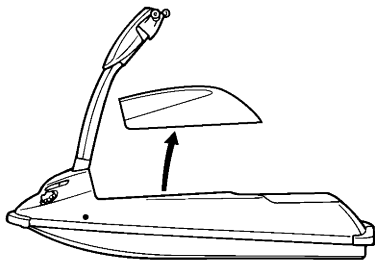

PJU34207

Verificações do sistema de alimentação

PWJ00381



AVISO

As fugas de combustível podem resultar em incêndio ou explosão.

- Verificar regularmente a existência de fugas de combustível.
- Caso seja detectada alguma fuga de combustível, o sistema de alimentação deve ser reparado por um mecânico qualificado. Reparações inadequadas podem colocar em risco a segurança de utilização do veículo.

Verificar se o sistema de alimentação não apresenta danos, fugas ou outros problemas.

Verificar:

- Se existem fugas no carburador
- Se o tampão e o vedante do combustível têm danos
- Se o combustível no reservatório tem água ou sujidade
- Se o reservatório de combustível tem danos ou fugas
- Se os tubos e ligações do combustível têm danos ou fugas
- Se existem fugas no filtro de combustível
- Se existem fugas na válvula de alimentação de combustível
- Se o tubo de respiro do reservatório de combustível tem danos ou fugas

Libertar a pressão do reservatório de combustível

Libertar a pressão do reservatório de combustível antes de cada utilização.

Para libertar a pressão do reservatório de combustível:

- (1) Desapertar o tampão do combustível lentamente e removê-lo para libertar qual-

Verificações pré-operação

quer pressão existente no reservatório de combustível.

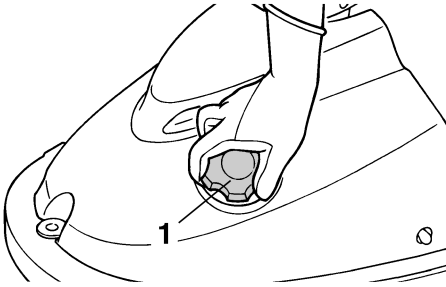

1 Tampão do combustível

- (2) Instalar com firmeza o tampão do combustível, apertando-o completamente.

PJU32364

Verificação do nível de combustível

Verificar o nível de combustível no reservatório de combustível.

Adicionar combustível se for necessário. (Ver as informações sobre o enchimento do reservatório de combustível na página 29.)

PJU32423

Verificação do purgador de água

Verificar se não há água acumulada no purgador de água. Se houver água acumulada no purgador de água, drená-la. (Ver as informações sobre a drenagem do purgador de água na página 22.)

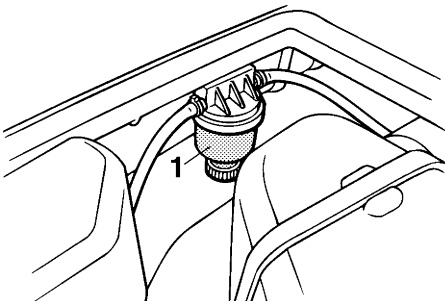

1 Purgador de água

PJU40181

Verificação do bloco motor

Verificar se o exterior do bloco motor apresenta danos ou outros problemas.

PJU41011

Verificação da água do porão

Verificar se não há água do porão acumulada no compartimento do motor. Se houver água do porão acumulada no compartimento do motor, limpá-la com um pano seco.

ADVERTÊNCIA: A água em excesso existente no compartimento do motor pode saltar para o motor, o que poderá resultar em danos graves. [PCJ00341]

PJU32484

Verificações da bateria

Verificar se os terminais da bateria e o tubo de respiro não estão danificados e se os cabos da bateria e o tubo de respiro estão devidamente ligados. **AVISO! Se o tubo de respiro estiver danificado, obstruído ou não estiver devidamente ligado, pode ocorrer um incêndio ou explosão.** [PWJ00451]

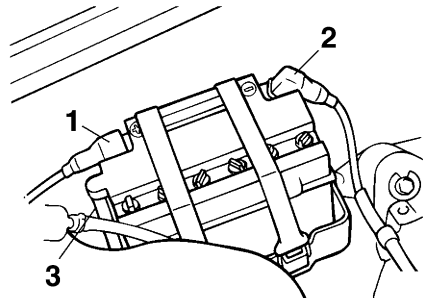

- 1 Terminal positivo (+) da bateria: cabo vermelho
- 2 Terminal negativo (-) da bateria: cabo preto
- 3 Tubo de respiro

Verificar se o nível de electrólito se encontra entre as marcas de nível mínimo e máximo.

AVISO! Não operar o veículo com a bateria sem carga suficiente para o arranque do motor ou se apresentar sinais de falta de corrente. A perda da corrente da bateria

Verificações pré-operação

pode deixar os ocupantes do veículo em situação delicada, em locais afastados de terra. [PWJ01240]

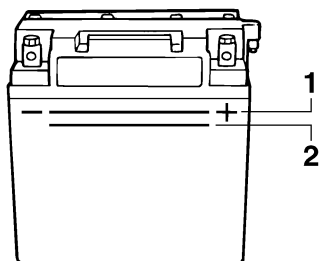

- 1 Marca do nível máximo
- 2 Marca do nível mínimo

Certificar-se de que a bateria se encontra bem fixa no compartimento.

PJU32613

Verificações do sistema de governo

Virar o guiador para a esquerda e para a direita várias vezes para verificar se a deslocação é suave e sem obstruções na totalidade do percurso e se a folga não é excessiva.

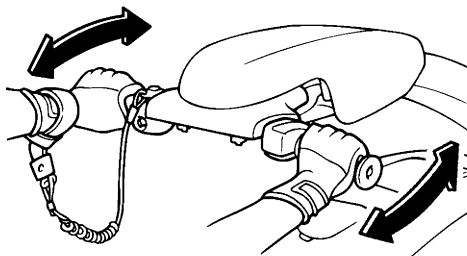

Virar totalmente o guiador para a esquerda e para a direita para verificar se a tubeira do jacto se move quando o guiador é virado e se não há diferença entre as posições da tubeira

do jacto quando está totalmente virada para a esquerda ou para a direita.

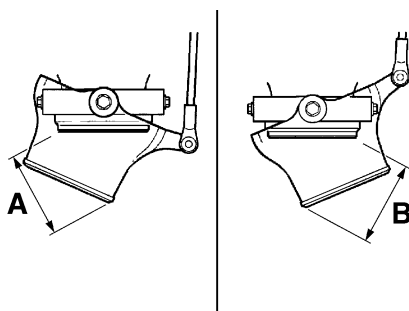
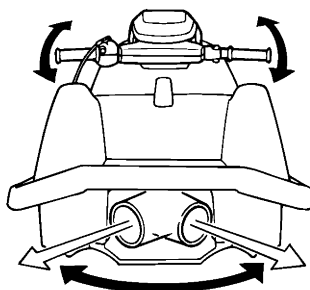

Diferença entre as posições da tubeira do jacto quando totalmente virada (distâncias A e B):
5 mm (0.20 in) no máximo

PJU32622

Verificação da coluna do guiador

Mover a coluna do guiador para cima e para baixo para verificar se a operação é suave e sem obstáculos na totalidade do percurso e se a folga não é excessiva. Verificar também

Verificações pré-operação

se a coluna do guidador não apresenta qualquer folga lateral.

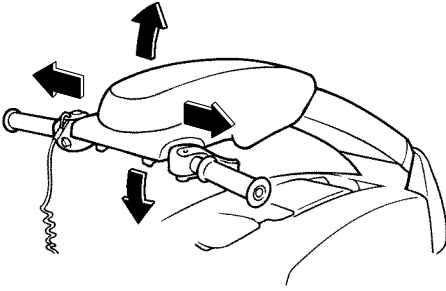

PJU32594

Verificações do comando do acelerador

Operar o comando do acelerador várias vezes para verificar se a operação é suave na totalidade do percurso. Além disso, verificar se o comando do acelerador regressa automaticamente à posição totalmente fechada (ralenti) quando é libertado.

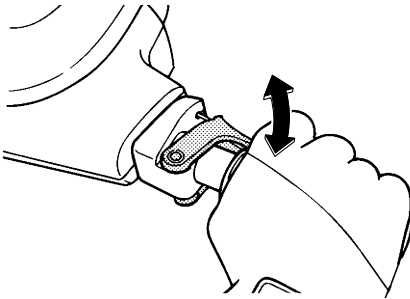

Verificar se existe a folga adequada no comando do acelerador quando este se encontra na posição totalmente fechada (ralenti).

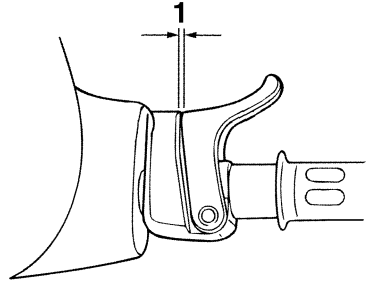

1 Folga do comando do acelerador

Folga do comando do acelerador:
7.0–10.0 mm (0.28–0.39 in)

PJU32663

Verificação do cabo de paragem de emergência

Verificar se o cabo de paragem de emergência não está danificado. Substituir o cabo se estiver danificado. **AVISO! Nunca tentar reparar ou emendar o cabo de paragem de emergência. O cabo de paragem de emergência pode não fazer actuar a chave de segurança quando o operador cair à água, permitindo que o veículo continue a funcionar e a ocorrência de um acidente.** [PWJ01220]

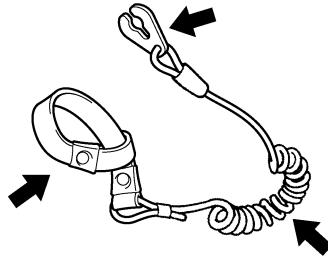

Verificações pré-operação

PJU41020

Verificação dos interruptores

PCJ01360

ADVERTÊNCIA

Não deixar o motor a trabalhar durante mais de 15 segundos em terra sem fornecimento de água, caso contrário o motor pode sobreaquecer.

Verificar se o interruptor de arranque, o interruptor de paragem do motor e o interruptor de paragem de emergência estão a funcionar correctamente. (Ver informações sobre a utilização de cada interruptor nas páginas 19 a 19.)

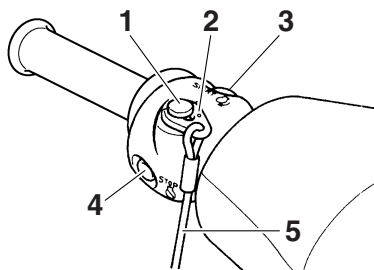

- 1 Interruptor de paragem de emergência
- 2 Chave de segurança
- 3 Interruptor de arranque
- 4 Interruptor de paragem do motor
- 5 Cabo de paragem de emergência

Para verificar o funcionamento dos interruptores:

- (1) Premir o interruptor de arranque para testar o accionamento do motor.
- (2) Depois de o motor arrancar, premir o interruptor de paragem do motor para verificar se o motor pára imediatamente.
- (3) Voltar a ligar o motor, puxar o cabo de paragem de emergência para remover a chave de segurança do interruptor de paragem de emergência, de modo a verificar se o motor pára imediatamente.

PJU41210

Verificações da bolsa de documentos

Certificar-se de que a bolsa de documentos não está danificada e de que não possui água acumulada. Verificar também se a bolsa de documentos está instalada firmemente. (Ver informações sobre a bolsa de documentos na página 25.)

PJU41071

Verificações do contentor do extintor de incêndios

Verificar se o contentor do extintor de incêndios não está danificado e se está devidamente fixo na sua posição. (Ver informações sobre o contentor do extintor de incêndios na página 26.)

PJU32503

Verificação do extintor de incêndios

Verificar se existe um extintor de incêndios carregado a bordo.

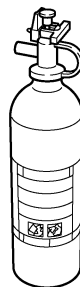

Para verificar o extintor de incêndios, ver as instruções fornecidas pelo respectivo fabricante. O extintor de incêndios deve ser sempre mantido no respectivo contentor.

O veículo deve estar sempre equipado com um extintor de incêndios. Este veículo não é fornecido de origem com extintor de incêndios. Se não se possuir nenhum extintor, contactar um Concessionário Yamaha ou um fornecedor de extintores de incêndio a fim de obter um com as características adequadas.

Verificações pré-operação

PJU40121

Verificação do equipamento de segurança

Verificar se está a bordo o equipamento de segurança exigido pelos regulamentos aplicáveis.

PJU32352

Verificação do casco e convés

Verificar se o casco e o convés apresentam danos ou outro problema.

PJU32656

Verificações da tomada do jacto

Verificar se a tomada do jacto não está danificada nem obstruída com algas ou detritos. Limpar a tomada do jacto se estiver obstruída. (Ver mais informações sobre a tomada do jacto na página 73.)

PJU40702

Verificação do capot

Verificar se o capot está devidamente fechado. (Ver informações sobre o capot na página 24.)

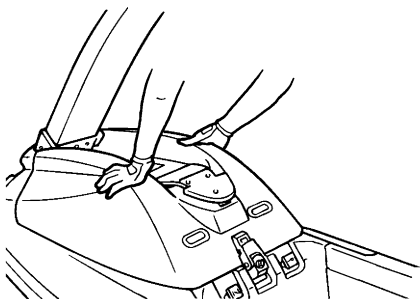

PJU40144

Verificações posteriores ao lançamento

Executar as verificações posteriores ao lançamento constantes da lista de verificações pré-operação, enquanto o veículo está na água e com o motor em funcionamento.

Para efectuar as verificações posteriores ao lançamento:

- (1) Colocar o veículo na água. (Ver as informações sobre o lançamento do veículo aquático à água na página 42.)

- (2) Efectuar as verificações e verificar se não há quaisquer itens com anomalias ou outros problemas.

PJU40552

Verificação da saída piloto da água de refrigeração

Verificar se existe descarga de água pela saída piloto da água de refrigeração com o motor em funcionamento. (Ver as informações sobre a saída piloto da água de refrigeração na página 22.)

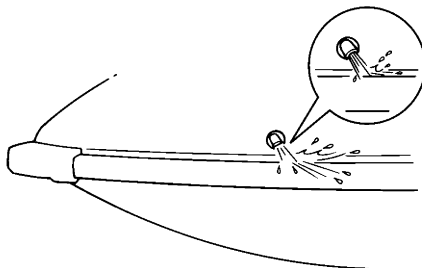

Operação

PJU32902

Operação do veículo aquático

PWJ00510



Antes da operação do veículo, deve-se tomar conhecimento de todos os comandos. Consultar um Concessionário Yamaha sobre qualquer comando ou função que não sejam totalmente compreendidos. A não compreensão do funcionamento dos comandos pode originar acidentes ou impossibilitar o operador de evitar um.

PJU32923

Familiarização com o veículo

A operação do veículo aquático requer capacidades adquiridas com a prática, durante um período de tempo. O operador deve adquirir um bom conhecimento das técnicas básicas antes de tentar manobras de maior dificuldade.

A utilização do veículo aquático pode ser uma actividade bastante aprazível, permitindo ao operador horas de prazer. Contudo, a familiarização do operador com o funcionamento do veículo aquático é essencial para se obter as capacidades necessárias a uma condução segura.

Antes de operar o veículo, ler este manual do proprietário/operador, as Regras Práticas de Condução, o cartão de Instruções de Condução e todas as etiquetas afixadas no veículo. Ter em especial atenção as informações de segurança que começam na página 8. Esta leitura destina-se a proporcionar ao operador uma clara compreensão sobre o veículo e o seu modo de operação.

Lembre-se: este veículo foi concebido para transportar apenas o operador. Em nenhuma altura deverá o veículo transportar mais do que uma pessoa.

PJU32984

Aprendizagem da operação do veículo

Antes da operação do veículo, devem ser sempre realizadas as verificações pré-operação indicadas na página 33. O pouco tempo despendido na verificação do veículo é compensado por uma maior segurança e fiabilidade.

Consultar a legislação local antes de operar do veículo.

Conduzir o veículo com prudência e a velocidades moderadas, mantendo sempre uma distância segura em relação às outras pessoas, objectos e veículos aquáticos. Seleccionar uma área ampla, com boa visibilidade e pouco tráfego de embarcações, para praticar manobras.

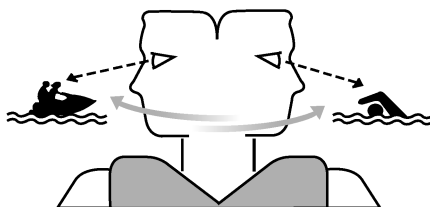

Não praticar a aprendizagem sozinho—operar o veículo com alguém por perto. Manter uma constante atenção às outras pessoas, objectos e veículos aquáticos presentes na área. Ter em especial atenção as condições que possam limitar a visibilidade do operador ou bloquear a visibilidade de terceiros.

Segurar com firmeza nos punhos do guiador para ficar rapidamente de pé ou de joelhos no veículo. Manter ambos os pés ou joelhos na plataforma do operador, sempre que o veículo estiver em movimento.

PJU33171

Posições de operação

Depois de estar em andamento, o operador pode optar por se ajoelhar ou permanecer de pé, de acordo com a velocidade do veículo, o nível de destreza e preferência. De seguida, são fornecidas algumas linhas de orientação.

Posição ajoelhada

É mais fácil manter o equilíbrio de joelhos do que de pé. Recomenda-se esta posição para velocidades inferiores à mínima de governo. (A velocidades inferiores à mínima de governo, produz-se esteira, mas o veículo aquático desloca-se através da água em vez de deslizar sobre ela.)

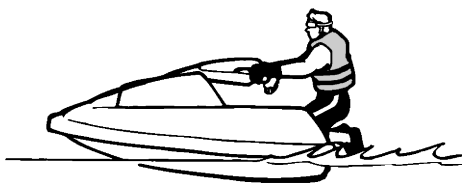

A velocidades muito reduzidas, pode ser necessário ao operador suportar o peso da parte superior do corpo com os cotovelos apoiados nos alcatraces, arrastando as pernas na água.

Posição vertical

Depois do operador estar à vontade no manuseamento do veículo na posição ajoelhada, deve tentar colocar-se de pé à medida que o veículo ganha velocidade. Será mais fácil equilibrar o veículo aquático à medida que a velocidade aumenta, pois o impulso do jacto confere estabilidade e controlo direccional. Quando o operador se desloca lentamente ou se prepara para parar, provavelmente

terá de retornar à posição ajoelhada para manter o equilíbrio.



PJU32821

Colocação do veículo na água

Quando o veículo for colocado na água, certificar-se de que não existem obstáculos à volta.

Se o veículo for colocado na água a partir de um reboque, alguém deve certificar-se de que o veículo não é empurrado pelas ondas para o atrelado.

Com o veículo já na água, virá-lo de modo a que a proa fique virada na direcção de deslocação pretendida.

PJU32835

Arranque do motor na água

PWJ01520



Não accionar o acelerador na presença de outras pessoas à ré do veículo aquático. Desligar o motor ou mantê-lo a funcionar ao ralenti. A água e os detritos descarregados pela tubeira do jacto podem provocar ferimentos graves.

Para ligar o motor:

- (1) Deslocar o veículo para uma zona isenta de algas e detritos e com, pelo menos, 60 cm (2 ft) de profundidade, a contar do fundo do veículo. **ADVERTÊNCIA: Nunca deixar o motor a trabalhar em águas com menos de 60 cm (2 ft) de profundidade a contar do fundo do ve-**

Operação

ículo, de modo a impedir a aspiração de seixos ou areia pela tomada do jacto, o que provocaria danos na turbina e o sobreaquecimento do motor.

[PCJ00472]

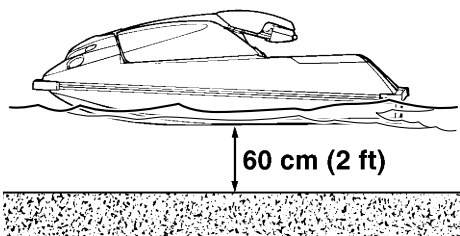

- (2) Rodar o manípulo da válvula de alimentação de combustível para a posição "ON".

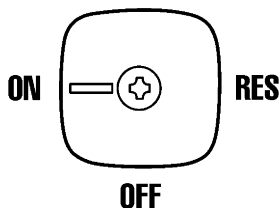

- (3) Prender o cabo de paragem de emergência ao pulso esquerdo e, depois, colocar a chave de segurança no interruptor de paragem de emergência. (Ver informações sobre a utilização do interruptor de paragem de emergência na página 19.) **AVISO! Confirmar que o cabo de paragem de emergência está correctamente colocado. Se o cabo de paragem de emergência não estiver correctamente colocado, pode não fazer actuar a chave de segurança quando o operador cair à água, permitindo que o veí-**

culo continue a funcionar e a ocorrência de um acidente. [PWJ00581]

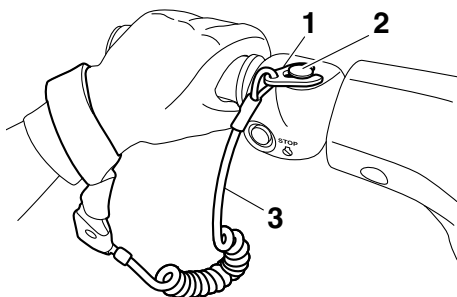

- 1 Chave de segurança
2 Interruptor de paragem de emergência
3 Cabo de paragem de emergência
- (4) Puxar o manípulo da borboleta do ar de admissão totalmente para fora para ligar o motor a frio.

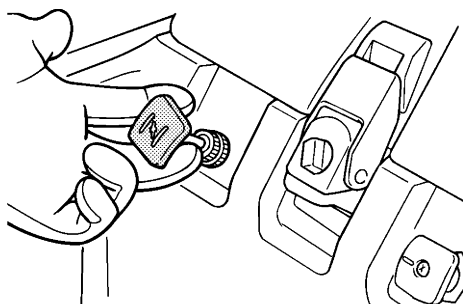

OBSERVAÇÃO:

A borboleta do ar de admissão não deve ser utilizada com o motor quente.

- (5) Apertando ligeiramente o comando do acelerador, premir o interruptor de arranque (botão verde) para ligar o motor. (Ver informações sobre a utilização do interruptor de arranque na página 19.) **AVISO! Não accionar o acelerador em demasia ao ligar o motor, pois o veículo aquático poderá acelerar inesperadamente. Tal poderá causar uma**

colisão ou fazer com que o operador caia à água. [PWJ00591]

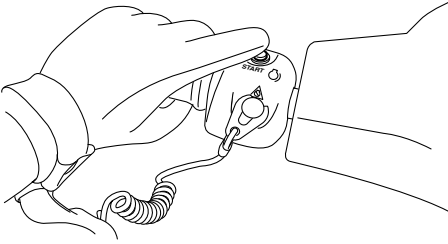

- (6) Depois de o motor ter aquecido, colocar o manípulo da borboleta do ar de admissão na posição original.

OBSERVAÇÃO:

Se se deixar o manípulo da borboleta do ar de admissão puxado para fora, o motor parará inesperadamente.

PJU32862

Paragem do motor

Libertar o comando do acelerador e premir o interruptor de paragem do motor (botão vermelho) para desligar o motor. **AVISO! Para governar o veículo é necessário utilizar o acelerador. Se o operador desligar o motor, pode provocar o embate com um obstáculo que pretenda evitar. Uma colisão pode resultar em ferimentos graves ou na morte.** [PWJ00601]

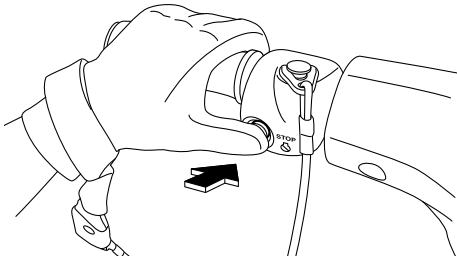

PJU32872

Abandono do veículo

Antes de abandonar o veículo, remover a chave de segurança do interruptor de paragem de emergência para evitar o accionamento accidental ou a utilização não autorizada por crianças ou outras pessoas.

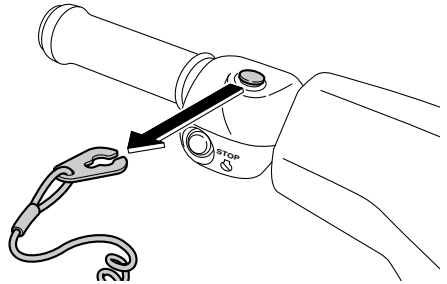

PJU41171

Utilização do veículo aquático

Quando o motor estiver a funcionar, o veículo aquático move-se para a frente à velocidade mínima de governo, mesmo que o comando do acelerador esteja na posição totalmente fechada (ralenti).

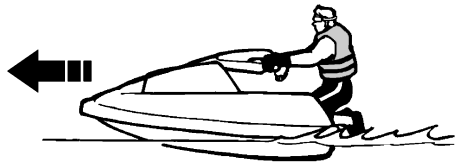

PJU33243

Viragem do veículo

PWJ00761

AVISO

- Não libertar o comando do acelerador quando pretender desviar-se de objetos na água—para governar o veículo é necessário utilizar o acelerador. Uma

Operação

colisão pode resultar em ferimentos graves ou na morte.

- **Ao operar a velocidades superiores, curvar gradualmente ou abrandar antes de curvar. As curvas apertadas negociadas a alta velocidade podem provocar o deslizamento lateral ou o rodopio do veículo aquático, projectando o operador para fora de bordo, o que poderá provocar lesões corporais.**

O governo do veículo depende da combinação da posição do guiador e da quantidade de aceleração.

A água sugada através da grelha de admissão é pressurizada pela turbina da bomba de jacto. À medida que a água pressurizada é expelida da bomba, através da tubeira do jacto, cria o impulso para deslocar e governar o veículo. Quanto maior for a velocidade do motor, maior é o impulso produzido.

A quantidade de impulso do jacto, em conjunto com a posição do guiador, determinam a velocidade de viragem.

- A. Mais aceleração produz um impulso maior, logo, o veículo vira mais rapidamente.

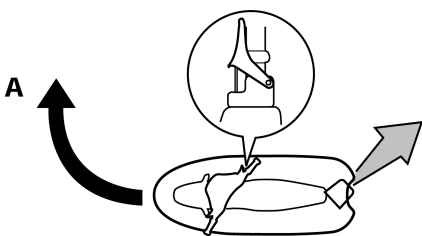

- B. Menos aceleração produz um impulso menor, logo, o veículo vira mais lentamente.

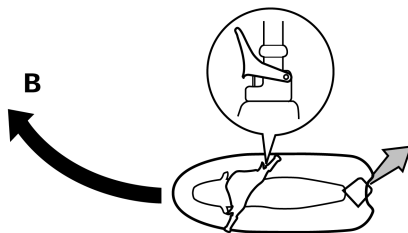

- C. A libertação completa do comando do acelerador produz apenas o impulso mínimo. A velocidades superiores à velocidade mínima de governo, a capacidade de governo sem aceleração do motor diminui rapidamente. Imediatamente após a libertação do comando do acelerador pode ainda haver alguma capacidade de viragem, mas depois de o motor abrandar, o veículo deixa de responder ao guiador, até que o acelerador seja novamente aplicado ou até ser atingida a velocidade mínima de governo.

À velocidade mínima de governo, o veículo pode ser virado gradualmente apenas através do guiador, utilizando só o impulso disponibilizado ao ralenti.

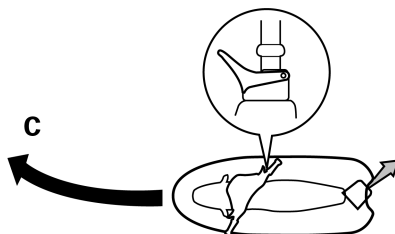

- D. Se o motor for desligado durante a condução, não há impulso. O veículo desloca-se a direito, mesmo que o guiador seja virado.

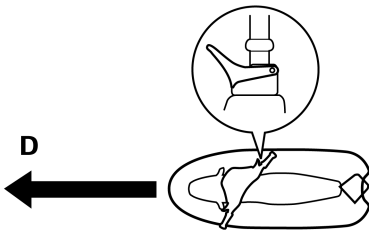

Para governar o veículo é necessário utilizar o acelerador.

Inclinar o corpo, para manter o equilíbrio nas curvas. O ângulo de inclinação depende do raio da curva e da velocidade do veículo. De um modo geral, quanto maior for a velocidade

ou mais apertada for a curva, maior deverá ser a inclinação do corpo.

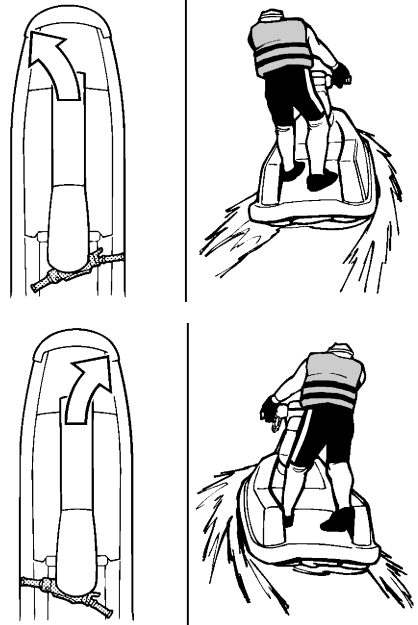

PJU33272

Paragem do veículo

O veículo não está equipado com qualquer sistema de travagem independente. O veículo pára pelo efeito da resistência da água, após a libertação do comando do acelerador. A partir da velocidade máxima, o veículo pára completamente em cerca de 90 m (300 ft), após a libertação do comando do acelerador ou a paragem do motor; no entanto, esta distância depende de diversos factores, incluindo o peso bruto do veículo, o estado da superfície da água e a direcção do vento. O veículo reduz a velocidade do seguimento, logo que o comando do acelerador é libertado, mas permanece em seguimento lento, antes de parar completamente. Quando não houver a certeza de parar o veículo a tempo

Operação

de evitar a colisão com um obstáculo, aplicar o acelerador e guinar noutra direcção.

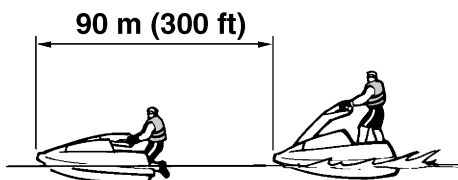

PWJ00722

AVISO

- Prever antecipadamente a distância de paragem.
- Agir com antecedência para evitar a colisão. Não esquecer que os veículos aquáticos e as outras embarcações não possuem travões!
- Operar com prudência a velocidades seguras e manter o veículo afastado das outras pessoas, objectos e embarcações, de modo a haver tempo suficiente para a paragem.
- Não desligar o motor durante a redução de velocidade do veículo, já que pode ser necessário aplicar motor para afastar o veículo de outra embarcação ou obstáculo que se encontre no caminho.

PJU33074

Início da marcha

PWJ00711

AVISO

Para evitar colisões:

- Manter uma constante atenção às outras pessoas, objectos e veículos aquáticos presentes na área. Ter em especial atenção as condições que possam limitar a visibilidade do operador ou bloquear a visibilidade de terceiros.

- Conduzir o veículo com prudência e a velocidades moderadas, mantendo sempre uma distância segura em relação às outras pessoas, objectos e veículos aquáticos.
- Não conduzir na esteira de outros veículos aquáticos ou embarcações. Não aproximar o veículo de outras pessoas, com a finalidade de projectar água sobre elas. Evitar as curvas apertadas ou outras manobras que dificultem o distanciamento de terceiros em relação ao veículo ou a sua compreensão sobre o percurso subsequente do veículo. Evitar a navegação em áreas com objectos submersos ou com baixios.
- Agir com antecedência para evitar a colisão. Não esquecer que os veículos aquáticos e as outras embarcações não possuem travões! Não libertar o comando do acelerador quando pretender desviar-se de objectos na água—para governar o veículo é necessário utilizar o acelerador.

PWJ00632

AVISO

Evitar a zona de acção do jacto e de visibilidade limitada, ao embarcar novamente no veículo. Assumir rapidamente uma postura erecta ou de joelhos, mas manter uma distância de segurança em relação ao jacto da turbina.

PCJ01340

ADVERTÊNCIA

Nunca deixar o motor a trabalhar em águas com menos de 60 cm (2 ft) de profundidade a contar do fundo do veículo, de modo a impedir a aspiração de seixos ou areia pela tomada do jacto, o que pro-

vocaria danos na turbina e o sobreaquecimento do motor.

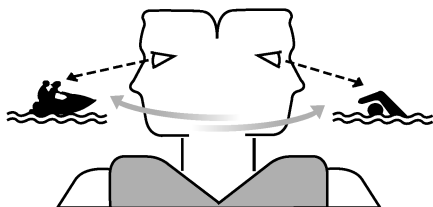

O veículo é menos estável quando se encontra estacionário ou em marcha lenta. É necessário alguma prática para manter o veículo direito durante o início da marcha.

Para estabilizar o veículo quando acelerar para a velocidade de passo, manter um centro de gravidade baixo, utilizando o veículo na posição de ajoelhado.

Apesar de o início da marcha ser mais fácil em águas pouco profundas, é necessário praticar em primeiro lugar o embarque em águas profundas. Como, inevitavelmente, o operador irá cair do veículo para a água, é fundamental que o embarque no veículo em águas profundas seja devidamente praticado.

PJU33104

Embarque e início da marcha em baixios

O operador tem de aprender o método de arranque em águas profundas antes de operar o veículo em águas demasiado profundas para se colocar de pé. (Ver o método de arranque em águas profundas na página 49.)

- (1) Colocar o veículo na água em zonas isentas de algas e detritos e com, pelo menos, 60 cm (2 ft) de profundidade, a contar do fundo do veículo.

ADVERTÊNCIA: Nunca deixar o motor a trabalhar em águas com menos de 60 cm (2 ft) de profundidade a contar

do fundo do veículo, de modo a impedir a aspiração de seixos ou areia pela tomada do jacto, o que provocaria danos na turbina e o sobreaquecimento do motor. [PCJ00472]

- (2) Prender o cabo de paragem de emergência ao pulso esquerdo e, depois, colocar a chave de segurança no interruptor de paragem de emergência.
- (3) Segurar o guidador com as duas mãos. Colocar um joelho na plataforma do operador e equilibrar-se.



- (4) Olhar em todas as direcções, ligar o motor e iniciar a aceleração.
- (5) Colocar o outro joelho na plataforma do operador à medida que a velocidade do veículo aquático aumenta.

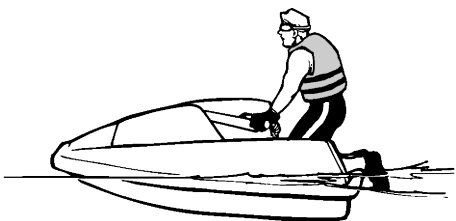

- (6) Deslocar-se o mais possível para a frente sem interferir com o movimento do guidador. Manter o corpo perpendicular à

Operação

água, com o peso do corpo para a frente e a um nível baixo.

OBSERVAÇÃO:

Será mais fácil equilibrar o veículo aquático à medida que a velocidade aumenta, pois o impulso do jacto confere estabilidade e controlo direccional.

PJU33124

Embarque e início da marcha em águas profundas

PWJ01260



AVISO

O operador deve praticar a subida a bordo a partir da água nas proximidades da costa, antes de iniciar a condução. Uma pessoa que faça muitas tentativas falhadas para voltar a subir a bordo do veículo pode ficar fatigada e com frio, o que aumenta o risco de ferimentos e afogamento.

(1) Nadar até à popa do veículo. Prender o cabo de paragem de emergência ao pulso esquerdo e, depois, colocar a chave de segurança no interruptor de paragem de emergência.

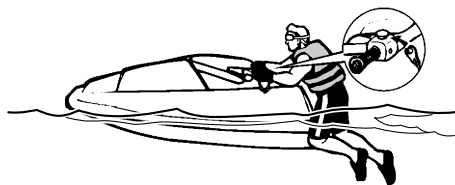

(2) Segurar o guiador com as duas mãos. Puxar o corpo para a plataforma do ope-

rador e manter o equilíbrio, apoiando os cotovelos nos alcatrates.



- (3) Olhar em todas as direcções, ligar o motor e iniciar a aceleração.
- (4) Continuar a puxar o corpo para dentro do veículo, à medida que este aumenta de velocidade.
- (5) Colocar os joelhos na plataforma do operador e assumir a posição de joelhos o mais rapidamente possível.

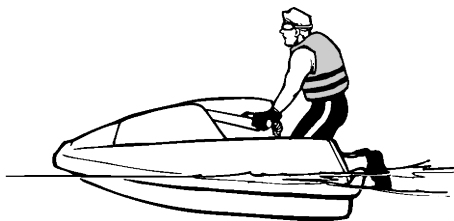

- (6) Deslocar-se o mais possível para a frente sem interferir com o movimento do guiador. Manter o corpo perpendicular à água, com o peso do corpo para a frente e a um nível baixo.
- (7) Quando a proa baixar e o veículo estiver nivelado na água e tiver atingido a velocidade de passo, reduzir a aceleração e seleccionar a velocidade desejada.

OBSERVAÇÃO:

- Será mais fácil equilibrar o veículo aquático à medida que a velocidade aumenta, pois o impulso do jacto confere estabilidade e controlo direccional.
- Um operador pesado atinge a velocidade de passo mais tarde do que um operador mais leve.

PJU33204

Veículo virado de quilha

PWJ00671



AVISO

O adriçamento incorrecto do veículo pode provocar ferimentos.

- Garantir que o motor fica desligado puxando o cabo de paragem de emergência do motor, de modo a remover a chave de segurança do interruptor de paragem de emergência.
- Não colocar as mãos na grelha de admissão.

Se o veículo virar de quilha, o operador deverá endireitá-lo imediatamente.

Para endireitar o veículo:

- (1) Remover a chave de segurança do interruptor de paragem de emergência.
- (2) Nadar até à popa do veículo. Virar o veículo no sentido dos ponteiros do relógio. Se o lado de bombordo (esquerdo) do veículo virado de quilha estiver inclinado para cima, pressionar o alcatrate de modo a que este lado desça antes de virar o veículo no sentido dos ponteiros do relógio. **ADVERTÊNCIA:** Não voltar o veículo no sentido contrário aos ponteiros do relógio, pois, desta forma,

poderá entrar água no motor, provocando danos graves. [PCJ00541]

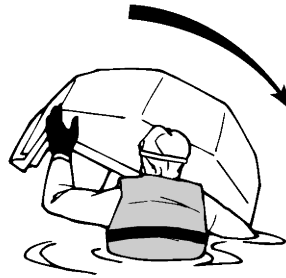
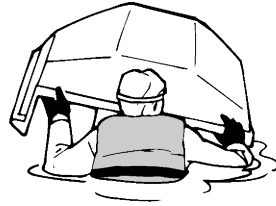

- (3) Ligar o motor e operar o veículo à velocidade de passo para drenar a água do porão que se encontra no compartimento do motor. (Ver as informações sobre a drenagem da água do porão na página 30. Se o motor não ligar, ver “Reboque do veículo” na página 75 ou “Veículo submerso” na página 76.) **ADVERTÊNCIA:** Depois de se voltar a ligar o motor, não acelerá-lo ao máximo durante pelo menos 1 minuto. A água do porão existente no compartimento do motor pode saltar para o motor, o que poderá resultar em danos graves. [PCJ00553]

PJU33302

Abicagem do veículo

Para abicar o veículo:

- (1) Verificar se não há embarcações, banhistas ou obstáculos próximo da área de abicagem.

Operação

- (2) Libertar o comando do acelerador para reduzir a velocidade a cerca de 90 m (300 ft) de distância da área de abicagem pretendida.
- (3) Aproximar lentamente o veículo da zona de abicagem e desligar o motor mesmo antes de chegar a terra. **AVISO! Para governar o veículo é necessário utilizar o acelerador. Se o operador desligar o motor, pode provocar o embate com um obstáculo que pretenda evitar. Uma colisão pode resultar em ferimentos graves ou na morte.** [PWJ00601]
ADVERTÊNCIA: Nunca deixar o motor a trabalhar em águas com menos de 60 cm (2 ft) de profundidade a contar do fundo do veículo, de modo a impedir a aspiração de seixos ou areia pela tomada do jacto, o que provocaria danos na turbina e o sobreaquecimento do motor. [PCJ00472]
- (4) Sair do veículo e puxá-lo para terra.

PJU37193

Operação em áreas com muitas algas

Evitar sempre a utilização do veículo aquático em áreas com grande acumulação de algas. Se for inevitável utilizar o veículo em áreas com muitas algas, apertar e libertar um pouco, alternadamente, o comando do acelerador, para variar a velocidade do motor. As algas têm tendência para se acumular mais a velocidades constantes e à velocidade mínima de governo. Se as algas obstruírem a zona de admissão, limpar a tomada do jacto. (Ver mais informações sobre a tomada do jacto na página 73.)

PJU41060

Após a remoção do veículo da água

PCJ01360

ADVERTÊNCIA

Não deixar o motor a trabalhar durante mais de 15 segundos em terra sem forne-

cimento de água, caso contrário o motor pode sobreaquecer.

Logo após conduzir e retirar o veículo da água, forçar a expulsão da água presente nas condutas (passagens) da água de refrigeração.

Para forçar a expulsão da água presente nas condutas (passagens) da água de refrigeração:

- (1) Certificar-se de que a área à volta do veículo aquático está livre e ligar o motor.
- (2) Forçar a expulsão da água presente nas condutas (passagens) da água de refrigeração, accionando e libertando rápida e alternadamente o comando do acelerador durante 10 a 15 segundos.
- (3) Desligar o motor.

Conservação e armazenamento

PJU41191

Cuidados pós-operação

PWJ00320



Quando se guardar o veículo aquático, deve-se sempre rodar o manípulo da válvula de alimentação de combustível para a posição “OFF”, de modo a evitar o derrame de combustível no motor ou no respectivo compartimento, o que pode conduzir a um incêndio.

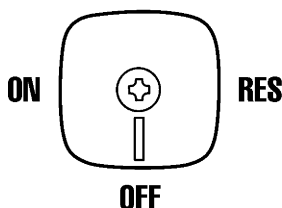

Depois de utilizar o veículo, é sempre necessário retirá-lo da água, limpá-lo e guardá-lo. O facto de deixar o veículo na água durante longos períodos de tempo irá acelerar a deterioração normal da bomba de jacto e do casco. Os organismos marinhos e a corrosão constituem algumas das condições que podem encurtar a vida útil de muitos componentes do veículo aquático.

PJU33518

Lavagem das condutas (passagens) da água de refrigeração

PCJ01360

ADVERTÊNCIA

Não deixar o motor a trabalhar durante mais de 15 segundos em terra sem fornecimento de água, caso contrário o motor pode sobreaquecer.

Lavar as condutas (passagens) da água de refrigeração, de modo a impedir o seu entupimento com sal, areia ou sujidade.

- (1) Colocar o veículo na posição horizontal.
- (2) Remover o capot. (Ver os procedimentos de remoção e instalação do capot na página 24.)
- (3) Ligar a ponteira da mangueira a uma mangueira.



1 Ponteira da mangueira

- (4) Desapertar e remover o tampão do adaptador da mangueira de lavagem. Inserir a ponteira da mangueira no adaptador da mangueira de lavagem e rodá-la até que fique bem fixa.

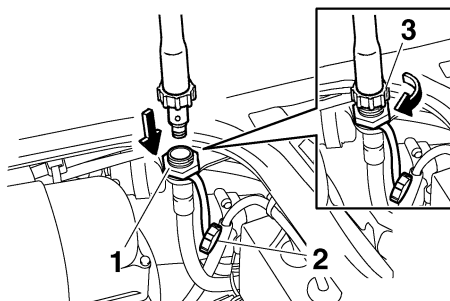

- 1 Adaptador da mangueira de lavagem
- 2 Tampão do adaptador da mangueira de lavagem
- 3 Ponteira da mangueira

- (5) Ligar a mangueira a uma torneira.
- (6) Certificar-se de que a área à volta do veículo aquático está livre e ligar o motor.

Conservação e armazenamento

Imediatamente depois de ligar o motor, abrir a torneira da água gradualmente, até que haja uma descarga contínua de água através da saída piloto da água de refrigeração.

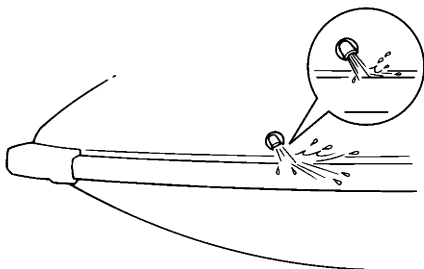

- (7) Deixar funcionar o motor ao ralenti durante cerca de 3 minutos, observando o estado do motor. Se o motor parar durante a operação de lavagem, fechar imediatamente a torneira da água e repetir o procedimento a partir do passo 6. **ADVERTÊNCIA: Não fazer circular água nas condutas (passagens) da água de refrigeração com o motor desligado. Nestas condições, pode existir retorno de água através do silenciador de escape para o motor, o que provocaria danos graves no motor.** [PCJ00122]
- (8) Fechar a torneira.
- (9) Forçar a expulsão da água presente nas condutas (passagens) da água de refrigeração, accionando e libertando rápida e alternadamente o comando do acelerador durante 10 a 15 segundos.
- (10) Desligar o motor.
- (11) Remover a ponteira da mangueira e, em seguida, instalar firmemente o tampão do adaptador da mangueira de lavagem, apertando-o completamente.

- (12) Instalar firmemente o capot na posição original.

PJU40742

Limpeza do veículo

- (1) Remover o capot. (Ver os procedimentos de remoção e instalação do capot na página 24.)
- (2) Enxaguar o motor e o respectivo compartimento com uma pequena quantidade de água. **ADVERTÊNCIA: Não lavar o motor nem o respectivo compartimento com água pressurizada, de modo a evitar danos graves no mesmo.** [PCJ00571]
- (3) Secar o motor e o respectivo compartimento com um pano seco.
- (4) Lavar o casco, o convés e a bomba de jacto com água doce.
- (5) Secar o casco, o convés e a bomba de jacto com um pano seco.
- (6) Limpar todos os componentes de vinilo e borracha, tais como os vedantes do compartimento do motor, com protector de vinilo.
- (7) Para minimizar a corrosão, pulverizar as peças metálicas do casco, do convés e do motor com um inibidor de corrosão.
- (8) Deixar o compartimento do motor secar bem ao ar, antes de instalar o capot.
- (9) Instalar firmemente o capot na posição original.

PJU33686

Cuidados com a bateria

Se não se pretender utilizar o veículo por um período superior a um mês, remover a bateria, verificá-la e guardá-la num local fresco e seco.

PWJ00791



AVISO

O electrólito da bateria é tóxico e perigoso, podendo provocar queimaduras graves, etc. O electrólito contém ácido

Conservação e armazenamento

sulfúrico. Evitar o contacto com a pele, os olhos ou o vestuário.

Antídotos

Externo: lavar a área afectada com água.

Interno: beber grandes quantidades de água ou leite. Logo a seguir, tomar leite de magnésia, ovo batido ou óleo vegetal. Contactar imediatamente um médico.

Olhos: lavar com água corrente durante 15 minutos e consultar imediatamente um médico.

As baterias produzem gases explosivos. Não aproximar faíscas, chamas, cigarros, etc. das baterias. Se se utilizar ou carregar as baterias em espaços fechados, estes devem ser bem ventilados. Utilizar sempre óculos de protecção durante os trabalhos com baterias.

Manter fora do alcance das crianças.

Para remover a bateria:

- (1) Desligar o cabo negativo (-) da bateria.
- (2) Desligar o cabo positivo (+) da bateria.
- (3) Desligar o tubo de respiro.
- (4) Soltar as bandas de fixação da bateria e remover a bateria do veículo.

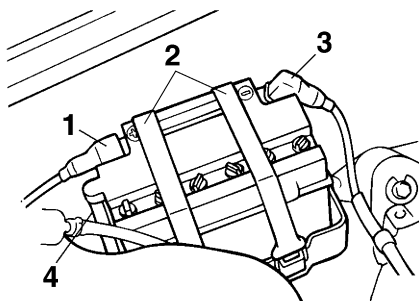

- 1 Terminal positivo (+) da bateria: cabo vermelho
- 2 Banda da bateria
- 3 Terminal negativo (-) da bateria: cabo preto
- 4 Tubo de respiro

Verificação da bateria

- Verificar se a caixa da bateria não está danificada.
- Verificar se os terminais da bateria não estão corroídos ou danificados.
- Verificar se o tubo de respiro não está obstruído ou danificado.

Verificação do nível de electrólito

Verificar se o nível de electrólito se encontra entre as marcas de nível máximo e mínimo.

Se o nível de electrólito estiver baixo, adicionar água destilada até atingir o nível especificado. **ADVERTÊNCIA:** Utilizar apenas água destilada para encher a bateria; caso contrário, poderá reduzir a vida útil da bateria. [PCJ00241]

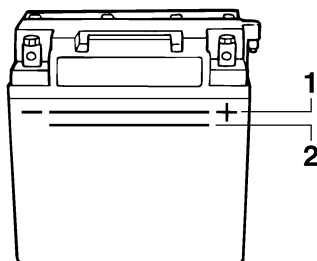

- 1 Marca do nível máximo
- 2 Marca do nível mínimo

Se for adicionada água destilada, verificar a tensão da bateria.

Recomenda-se que seja um Concessionário Yamaha a verificar a tensão da bateria e a carregá-la. Caso se faça o carregamento da bateria pessoalmente, ler e seguir as instruções fornecidas com a máquina de teste e o carregador que forem utilizados.

ADVERTÊNCIA: Não tentar carregar a bateria apressadamente. Tal poderá reduzir a vida útil da mesma. [PCJ00251]

Conservação e armazenamento

Verificação das bandas de fixação da bateria

Verificar se as bandas de fixação da bateria não estão danificadas.

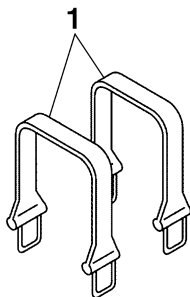

1 Banda da bateria

Para guardar a bateria:

- (1) Limpar a caixa da bateria com água doce.
- (2) Se os terminais da bateria estiverem sujos ou corroídos, limpá-los com uma escova de arame.

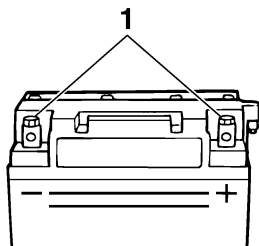

1 Terminal da bateria

- (3) Aplicar Yamaha Marine Grease ou Yamaha Grease A nos terminais da bateria.

Massa lubrificante resistente à água recomendada:

Yamaha Marine Grease/Yamaha Grease A

- (4) Guardar a bateria num local fresco e seco. **ADVERTÊNCIA: Armazenar a bateria descarregada pode provocar danos permanentes à bateria. A bateria deve ser verificada periodicamente.** [PCJ00102]

Para instalar a bateria:

- (1) Colocar a bateria no respectivo compartimento e prender as bandas de fixação da bateria aos suportes.
- (2) Ligar o cabo positivo (+) da bateria (vermelho) ao terminal positivo (+) da bateria. **ADVERTÊNCIA: A inversão dos cabos da bateria danifica os componentes eléctricos.** [PCJ00261]
- (3) Ligar o cabo negativo (-) da bateria (preto) ao terminal negativo (-) da bateria.
- (4) Ligar o tubo de respiro à bateria. **AVISO! Se o tubo de respiro estiver danificado, obstruído ou não estiver devidamente ligado, pode ocorrer um incêndio ou explosão.** [PWJ00451]
- (5) Certificar-se de que a bateria se encontra bem fixa no compartimento.

Conservação e armazenamento

PJU33483

Armazenamento por um longo período

PWJ00320



AVISO

Quando se guardar o veículo aquático, deve-se sempre rodar o manípulo da válvula de alimentação de combustível para a posição “OFF”, de modo a evitar o derrame de combustível no motor ou no respectivo compartimento, o que pode conduzir a um incêndio.

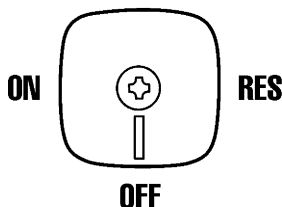

O armazenamento durante longos períodos de tempo, por exemplo durante o Inverno, requer uma manutenção preventiva para evitar a deterioração. Aconselha-se a manutenção do veículo por um Concessionário Yamaha antes de este ser armazenado.

Contudo, os procedimentos que se seguem podem ser facilmente realizados pelo proprietário.

PJU40762

Limpeza

- (1) Lavar as condutas (passagens) da água de refrigeração. (Ver as informações sobre a lavagem das condutas (passagens) da água de refrigeração na página 52.)

OBSERVAÇÃO:

Se se pretender guardar o veículo por um longo período, por exemplo no Inverno, atestar o reservatório de combustível com gasolina de

destilação recente e adicionar condicionador e estabilizador de combustível ao reservatório, segundo as instruções do fabricante, antes de se ligar o motor.

- (2) Limpar o veículo. (Ver as informações sobre a limpeza do veículo aquático na página 53.)

Polir o casco com cera não abrasiva.

PJU40793

Lubrificação

Usar um aplicador de massa lubrificante marítima adequado e pulverizar um inibidor de corrosão entre os cabos interiores e exteriores para lubrificar os cabos e purgar qualquer sujidade e humidade.

Para manter as peças móveis a deslizar ou a rodar suavemente, lubrificá-las com massa lubrificante resistente à água.

Massa lubrificante resistente à água recomendada:

Yamaha Marine Grease/Yamaha Grease A

- Cabo do acelerador (extremidade do carburador) e cabo da borboleta do ar de admissão (extremidade do carburador)

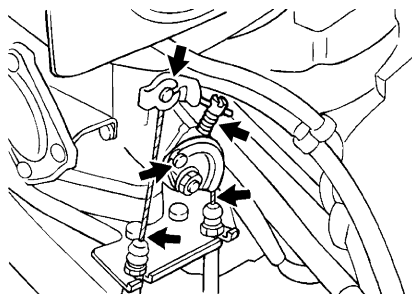

- Cabo do acelerador (extremidade do comando do acelerador)

Apertar o comando do acelerador e retirar o vedante. Pulverizar inibidor de corrosão

Conservação e armazenamento

no cabo exterior. Instalar novamente o vedante.

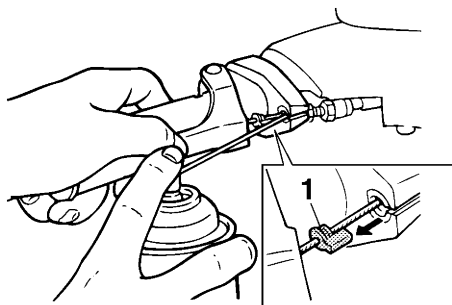

1 Vedante

- Rótula do cabo do sistema de governo (extremidade do guiador) e cabo interior do cabo do sistema de governo (extremidade do guiador)

Para aceder à rótula do cabo do sistema de governo (extremidade do guiador) e ao cabo interior do cabo do sistema de governo (extremidade do guiador), remover a cobertura da coluna do guiador. (Ver as informações para a remoção da cobertura da coluna do guiador no passo 1 de “Ajustar o ângulo da tubeira do jacto” na página 60.)

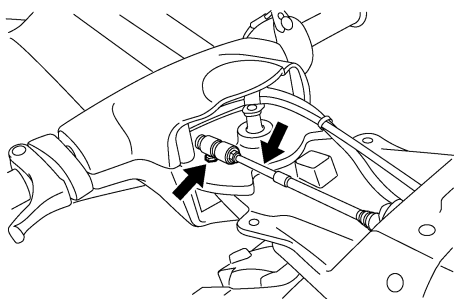

- Rótula do cabo do sistema de governo (extremidade da tubeira do jacto) e cabo inte-

rior do cabo do sistema de governo (extremidade da tubeira do jacto)

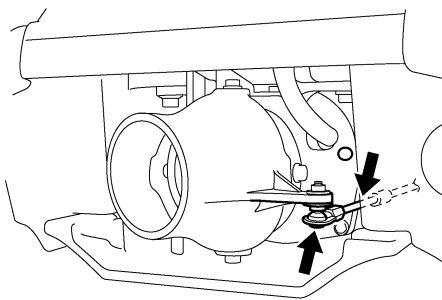

PJU40943

Tratamento contra a corrosão

PGJ01360

ADVERTÊNCIA

Não deixar o motor a trabalhar durante mais de 15 segundos em terra sem fornecimento de água, caso contrário o motor pode sobreaquecer.

Pulverizar as peças metálicas do casco e do motor com um inibidor de corrosão.

Para efectuar o tratamento contra a corrosão nos componentes internos do motor:

- (1) Remover o capot. (Ver os procedimentos de remoção e instalação do capot na página 24.)
- (2) Desapertar o tampão do silenciador do ar de admissão e removê-lo.

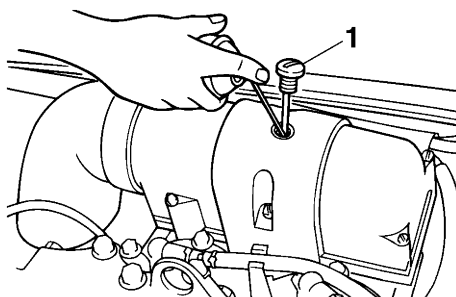

1 Tampão do silenciador do ar de admissão

Conservação e armazenamento

- (3) Certificar-se de que a área à volta do veículo aquático está livre e ligar o motor num local com boa ventilação.
- (4) Deixar o motor em funcionamento com o ralenti alto.
- (5) Pulverizar, rapidamente, o máximo possível de inibidor de corrosão através do orifício da cobertura do silenciador do ar de admissão. Continuar a pulverizar óleo até o motor parar (ou durante um máximo de 15 segundos). **AVISO! Não aplicar ou pulverizar gasolina, nem qualquer outra substância (com excepção de um inibidor de corrosão), no orifício da cobertura do silenciador. Não pulverizar produtos inibidores de corrosão inflamáveis sobre as superfícies do motor enquanto este estiver quente. Caso contrário, poderá ocorrer um incêndio ou uma explosão.** [PWJ00301]
- (6) Instalar com firmeza o tampão do silenciador do ar de admissão, apertando-o completamente. **ADVERTÊNCIA: Após a pulverização do motor, instalar correctamente o tampão do silenciador do ar de admissão, de modo a impedir a entrada de água no motor e a sua danificação.** [PCJ00152]
- (7) Instalar firmemente o capot na posição original.

Manutenção

As verificações periódicas e a lubrificação ajudarão a manter o veículo em bom estado de segurança e de funcionamento. Por este motivo, a realização da manutenção periódica tem de se assegurar. A segurança é uma das responsabilidades do proprietário do veículo. É necessária uma manutenção adequada para garantir que a emissão dos gases de escape e os níveis de ruído permanecem dentro dos limites determinados. Os pontos mais importantes para a inspeção e lubrificação do veículo encontram-se indicados nas páginas seguintes.

Consultar um Concessionário Yamaha relativamente a peças de substituição genuínas e componentes opcionais Yamaha especialmente desenvolvidos para o veículo.

Não esquecer que as anomalias ou falhas resultantes da instalação de peças ou acessórios não equivalentes em qualidade às peças genuínas Yamaha não são cobertas pela garantia limitada.

A manutenção, substituição ou reparação dos dispositivos para controlo de emissões e do sistema pode ser realizada em qualquer oficina ou mecânico capacitados para a reparação de um motor de explosão marítimo. Contudo, as reparações ao abrigo da garantia devem ser feitas num Concessionário Yamaha Marine autorizado.

PWJ00311



Desligar o motor durante os procedimentos de manutenção, salvo especificação em contrário. Em caso de desconhecimento dos procedimentos de manutenção do veículo, solicitar este trabalho a um Concessionário Yamaha ou a outro mecânico qualificado.

PJU33802

Jogo de ferramentas

Este veículo aquático inclui um jogo de ferramentas. Colocar o jogo de ferramentas num saco estanque e transportá-lo no veículo sempre que este é utilizado.

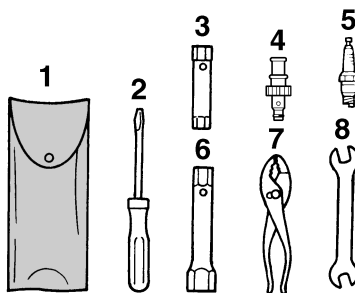

- 1 Saco de ferramentas
- 2 Chave de parafusos
- 3 Chave de caixa de 10/12 mm
- 4 Ponteira da mangueira
- 5 Vela de ignição (incluída uma para cada cilindro)
- 6 Chave de caixa de 14/21 mm
- 7 Alicates
- 8 Chave de bocas

PJU34336

Ajuste da resistência do guidador

O grau de resistência do guidador pode ser ajustado de acordo com as preferências do operador.

Para ajustar a resistência do guiador:

- (1) Levantar a coluna do guiador e apoiá-la com a cavilha de suporte.

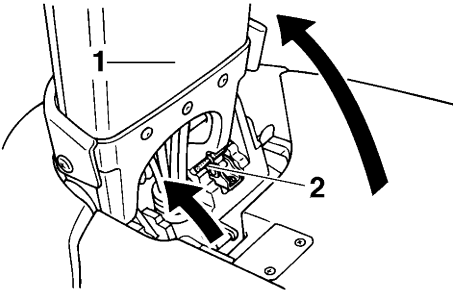

- 1 Coluna do guiador
2 Cavilha de suporte

- (2) Remover os quatro parafusos e a cobertura do guiador.

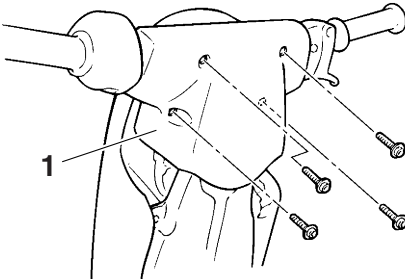

- 1 Cobertura do guiador

- (3) Virar o guiador de modo que o punho esquerdo fique virado para baixo.
(4) Desapertar a contraporca.

- (5) Apertar ou desapertar a porca reguladora até se obter o grau de resistência pretendido.

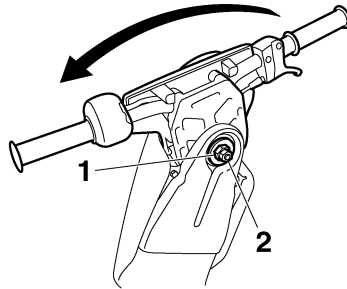

- 1 Porca reguladora
2 Contraporca

- (6) Mantendo a porca reguladora fixa com uma chave, apertar a contraporca de acordo com o binário especificado.

Binário de aperto:

Contraporca:

29.0 Nm (2.96 kgf-m, 21.4 ft-lb)

- (7) Instalar firmemente a cobertura do guiador e os quatro parafusos nas posições originais.
(8) Com a coluna do guiador fixa, deslocar a cavilha de suporte para a posição de armazenamento e, depois, baixar a coluna do guiador.

PJU31288

Ajustar o ângulo da tubeira do jacto

O ângulo da tubeira do jacto pode ser ajustado para duas configurações, de acordo com a preferência do operador.

Manutenção

Para ajustar o ângulo da tubeira do jacto:

- (1) Desapertar os dois parafusos e remover a cobertura da coluna do guiador.

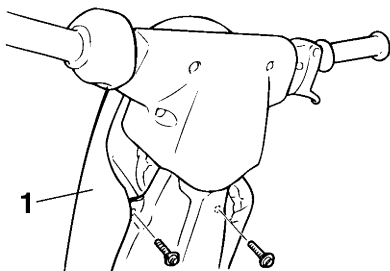

1 Cobertura da coluna do guiador

- (2) Puxar a cobertura do ajustador do cabo de governo e, em seguida, desligar o ajustador do parafuso de eixo do cabo de governo.

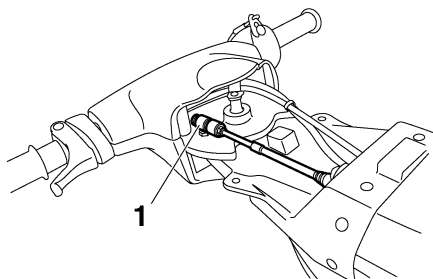

1 Ajustador do cabo de governo

- (3) Remover o parafuso de eixo do cabo de governo.

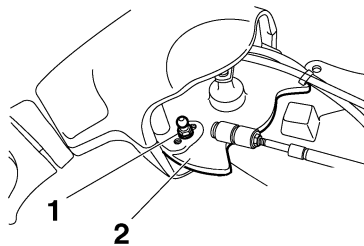

1 Parafuso de eixo do cabo de governo

2 Coluna do guiador

- (4) Seleccionar o ângulo da tubeira do jacto, instalar o parafuso de eixo do cabo de governo com a anilha de frenagem na posição pretendida (P1 ou P2) na coluna de direcção e, em seguida, apertar o parafuso de acordo com o binário de aperto especificado.

OBSERVAÇÃO:

Não é possível utilizar o orifício mais externo da coluna de direcção.

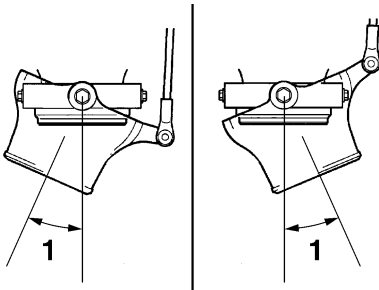

1 Ângulos da tubeira

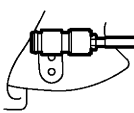
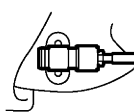
1	2
14.4°	 P1
17.3°	 P2

1 Ângulos da tubeira

2 Posições do parafuso de eixo do cabo de governo

Posição padrão do parafuso de eixo do cabo de governo:

P2

Binário de aperto:

Parafuso de eixo do cabo de governo:
5.4 Nm (0.55 kgf-m, 4.0 ft-lb)

- (5) Ligar firmemente o ajustador do cabo de governo ao parafuso de eixo do cabo de governo.
- (6) Instalar firmemente a cobertura da coluna do guiador e os dois parafusos nas posições originais.

Manutenção

PJU40830

Tabela de manutenção periódica

A tabela de manutenção periódica apresenta orientações gerais para a manutenção periódica. Solicitar a um Concessionário Yamaha a realização das verificações da tabela que se segue. Contudo, pode ser necessário realizar a manutenção com mais frequência, dependendo das condições de operação. Em caso de dúvidas, contactar um Concessionário Yamaha.

A marca “●” indica operações de manutenção que podem ser executadas pelo proprietário/operador.

A marca “○” indica itens que devem ser verificados e assistidos por um Concessionário Yamaha.

Item	Operação	Inicial	Subsequentemente, a cada				Página
		10 horas	50 horas		100 horas	200 horas	
			6 meses	12 meses	12 meses	24 meses	
Velas de ignição	Verificar, limpar, substituir	●/○	●/○		●/○		64
Pontos de lubrificação	Lubrificar				●/○		56
Caixa intermédia	Lubrificar	○			●/○		65
Sistema de alimentação	Verificar				○		—
Filtro de combustível	Verificar	●				●	65
	Verificar, substituir	○				○	—
Reservatório de combustível	Verificar, limpar					○	—
Carburador	Verificar, ajustar	○			○		—
Ralenti do motor	Verificar, ajustar				●/○		66
Haste da borboleta do acelerador	Verificar				○		—
Coador do porão	Limpar				○		—
Turbina	Verificar				○		—
Ângulo da tubeira do jacto	Verificar, ajustar				○		—
Eixo do guiador	Verificar, ajustar	○			○		—
Resistência do guiador	Verificar, ajustar	○			○		—
Cabo do acelerador	Verificar, ajustar	○			○		—

Item	Operação	Inicial	Subsequentemente, a cada				Página
		10 horas	50 horas		100 horas	200 horas	
			6 meses	12 meses	12 meses	24 meses	
Cabo da borboleta do ar de admissão	Verificar, ajustar				●/○		66
Bateria	Verificar, carregar				○		—
União elástica	Verificar					○	—
Apoio do motor	Verificar					○	—
Parafusos e porcas	Verificar	○			○		—

PJU34378

Verificação das velas de ignição

PWJ00350



AVISO

Proceder com o cuidado necessário para não danificar o isolador durante a remoção ou instalação de uma vela de ignição. Um isolador danificado permite a saída de faíscas, o que pode provocar uma explosão ou um incêndio.

Remover e verificar o estado das velas de ignição.

O estado de uma vela de ignição pode dar indicações sobre o estado do motor. Por exemplo, se a parte do eléctrodo central estiver muito branca, isso poderá indicar uma fuga de ar de admissão ou um problema de carburação nesse cilindro. Não tentar diagnosticar eventuais problemas sem a ajuda de um técnico especializado. O veículo aquático deverá ser sempre assistido por um Concessionário Yamaha.

Para remover uma vela de ignição:

- (1) Remover o capot. (Ver os procedimentos de remoção e instalação do capot na página 24.)
- (2) Remover o cachimbo da vela de ignição.

- (3) Remover a vela de ignição e, em seguida, verificar a condição da vela de ignição e a folga da vela. Se o eléctrodo estiver significativamente descolorado, se a erosão do eléctrodo for excessiva, se os depósitos de carbono ou outros forem excessivos ou se a folga da vela não estiver dentro dos limites especificados, substituir a vela de ignição.

OBSERVAÇÃO:

Quando o motor está a funcionar normalmente, a cor do eléctrodo da vela de ignição é um castanho médio a claro.

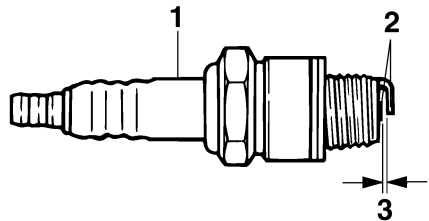

- 1 Isolador
- 2 Eléctrodo
- 3 Folga da vela

Manutenção

Vela de ignição especificada:
BR7HS
Folga da vela de ignição:
0.6–0.7 mm (0.024–0.028 in)

Para instalar uma vela de ignição:

- (1) Limpar qualquer sujidade presente na rosca, no isolador e na superfície da junta da vela de ignição.
- (2) Instalar a vela de ignição e apertá-la em conformidade com o binário de aperto especificado.

Binário de aperto:
Vela de ignição:
25.0 Nm (2.55 kgf-m, 18.4 ft-lb)

OBSERVAÇÃO:

Se não houver uma chave dinamométrica à disposição na altura da instalação de uma vela de ignição, uma forma adequada para calcular o binário de aperto correcto é apertar mais 1/4 a 1/2 volta após o aperto manual, utilizando a chave de velas de ignição incluída no jogo de ferramentas. Logo que possível, a vela de ignição deve ser apertada em conformidade com o binário correcto usando uma chave dinamométrica.

- (3) Limpar qualquer água ou sujidade presente no interior do cachimbo da vela de ignição.
- (4) Instalar o cachimbo da vela empurrando-o para baixo até ficar firmemente encaixado na posição original.
- (5) Instalar firmemente o capot na posição original.

PJU41180

Pontos de lubrificação

Lubrificar as peças móveis com massa lubrificante resistente à água. (Ver mais informações sobre os principais pontos de lubrificação na página 56.)

Massa lubrificante resistente à água recomendada:
Yamaha Marine Grease/Yamaha Grease A

Caixa intermédia

Usando uma pistola de lubrificação, encher a caixa intermédia com massa lubrificante resistente à água, através do copo de lubrificação.

Quantidade de massa lubrificante:
Nas 10 horas iniciais ou 1 mês:
20.0–22.0 cm³ (0.68–0.74 US oz,
0.71–0.78 Imp.oz)
A cada 100 horas ou 12 meses:
3.0–5.0 cm³ (0.10–0.17 US oz,
0.11–0.18 Imp.oz)

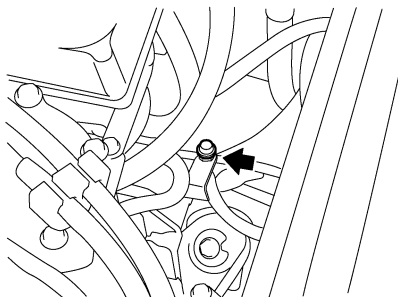

PJU34225

Verificação do filtro de combustível

Verificar o filtro de combustível. O filtro de combustível deve ser substituído se possuir água ou sujidade. Quando necessário, o filtro

de combustível deve ser substituído por um Concessionário Yamaha.

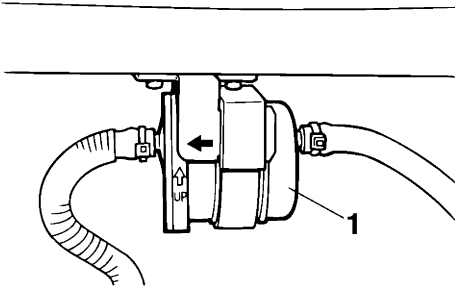

1 Filtro de combustível

PJU3441

Ajuste do cabo da borboleta do ar de admissão

Verificar se o cabo da borboleta do ar de admissão está devidamente ajustado.

Para ajustar o cabo da borboleta do ar de admissão:

- (1) Puxar o manípulo de comando do ar de admissão até parar e depois libertá-lo. O manípulo não se deve deslocar.
- (2) Se o manípulo de comando do ar de admissão retroceder, apertar ligeiramente a porca de afinação do comando do ar de admissão. Se for difícil movimentar o manípulo, desapertar ligeiramente a porca de afinação.

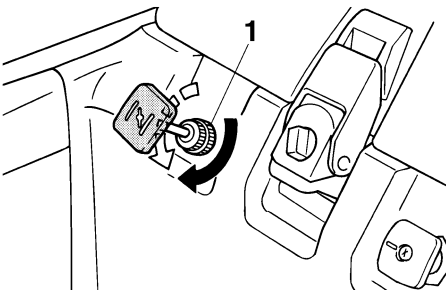

1 Porca de afinação do comando do ar de admissão

PJU34463

Afinação do carburador

PCJ00172

ADVERTÊNCIA

Se as regulações do carburador forem alteradas por alguém que não possua os conhecimentos técnicos necessários, o motor pode apresentar um desempenho deficiente e podem ocorrer danos.

O carburador é uma peça vital do motor e requer uma afinação muito precisa. Quase todas as afinações devem ser realizadas num Concessionário Yamaha, que possui os devidos conhecimentos e experiência profissional para tais procedimentos.

Contudo, o operador poderá ajustar o ralenti do motor como parte da rotina normal de manutenção.

PJU34471

Afinação do ralenti do motor

- (1) Colocar o veículo na água.
- (2) Ligar e deixar aquecer o motor durante 1 a 2 minutos.
- (3) Com a ajuda de um conta-rotações de diagnóstico, rodar o parafuso limitador do acelerador para ajustar o ralenti do motor de acordo com as especificações. Rodar o parafuso limitador do acelerador no sentido dos ponteiros do relógio para aumentar o ralenti do motor ou no sentido

Manutenção

contrário ao dos ponteiros do relógio para diminuir o ralenti do motor.

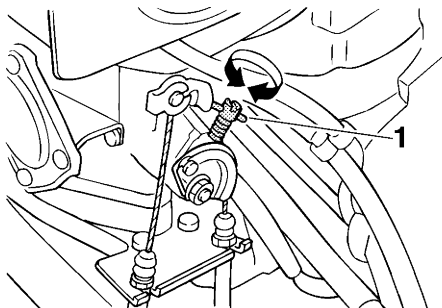

1 Parafuso limitador do acelerador

Ralenti do motor:
1300 ±50 r/min

PJU34542

Especificações

Capacidade do veículo:

Número máximo de pessoas a bordo:
1 pessoa

Dimensões:

Comprimento:
2240 mm (88.2 in)

Largura:
680 mm (26.8 in)

Altura:
660 mm (26.0 in)

Peso em seco:
139 kg (306 lb)

Desempenho:

Potência máxima (de acordo com ISO 8665/SAE J1228):
48.5 kW@6250 r/min
Consumo máximo de combustível:
29.0 L/h (7.7 US gal/h, 6.4 Imp.gal/h)
Autonomia à velocidade de cruzeiro em aceleração máxima:
0.62 hora
Velocidade mínima de governo:
1300 ±50 r/min

Motor:

Tipo de motor:
2 tempos
Número de cilindros:
2
Cilindrada:
701 cm³
Diâmetro e curso:
81.0 × 68.0 mm (3.19 × 2.68 in)
Taxa de compressão:
7.2 : 1
Sistema de lubrificação:
Combustível e óleo pré-misturados
Sistema de refrigeração:
Água
Sistema de arranque:
Eléctrica
Sistema de ignição:
Ignição por magnetos
Vela de ignição:
BR7HS
Folga da vela:
0.6–0.7 mm (0.024–0.028 in)

Capacidade da bateria:
12 V, 19 Ah

Sistema de carregamento da bateria:
Magneto do volante

Unidade de transmissão:

Sistema de propulsão:
Bomba de jacto
Tipo de bomba de jacto:
Fluxo axial, monofásico
Sentido de rotação da turbina:
Sentido contrário ao dos ponteiros do relógio
Ângulo da tubeira do jacto:
P1: 14.4+14.4°
P2: 17.3+17.3°

Combustível e óleo:

Combustível recomendado:
Gasolina sem chumbo
Índice de Octanas mínimo (PON):
86
Índice de Octanas mínimo (RON):
90
Óleo de motor recomendado:
Óleo do motor fora de borda YAMALUBE 2-W ou TC-W3 ou equivalente
Relação ar-combustível (combustível a óleo):
50 :1
Capacidade total do reservatório de combustível:
18 L (4.8 US gal, 4.0 Imp.gal)
Capacidade da reserva do reservatório de combustível:
5.5 L (1.5 US gal, 1.2 Imp.gal)

Recuperação de anomalias

PJU34561

Diagnóstico de anomalias

Caso ocorram anomalias no veículo aquático, utilizar a tabela de diagnóstico de anomalias para verificar a causa possível.

Se não for possível localizar a causa, contactar um Concessionário Yamaha.

PJU34575

Tabela de diagnóstico de anomalias

ANOMALIA	CAUSA POSSÍVEL		SOLUÇÃO	PÁGINA
O motor não arranca (o motor de arranque não funciona)	Interruptor de paragem de emergência	A chave de segurança não se encontra no local adequado	Colocar a chave de segurança	19
	Fusível	Queimado	Substituir o fusível e verificar a cablagem	74
	Bateria	Descarregada	Recarregar	53
		Ligações dos terminais desapertadas	Apertar, conforme necessário	53
		Terminais corroídos	Limpar ou substituir	53
Motor de arranque	Com problemas	O veículo deve ser assistido por um Concessionário Yamaha	—	

Recuperação de anomalias

ANOMALIA	CAUSA POSSÍVEL		SOLUÇÃO	PÁGINA
O motor não arranca (o motor de arranque funciona)	Válvula de alimentação de combustível	Na posição "OFF"	Rodar o manípulo da válvula de alimentação de combustível para a posição "ON"	21
	Combustível	Reservatório vazio	Atestar logo que possível	29
		Estagnado ou com sujidade	O veículo deve ser assistido por um Concessionário Yamaha	—
	Reservatório de combustível	Com água ou sujidade	O veículo deve ser assistido por um Concessionário Yamaha	—
	Vela de ignição	Suja ou defeituosa	Substituir	64
	Cachimbo das velas de ignição	Desligado ou desapertado	Apertar correctamente	64
	Cárter	Cheio de água	O veículo deve ser assistido por um Concessionário Yamaha	76
	Filtro de combustível	Entupido ou contaminado com água	O veículo deve ser assistido por um Concessionário Yamaha	65
Borboleta do ar de admissão	O manípulo desloca-se para trás por si só	Apertar a porca de afinação do comando do ar de admissão	66	

Recuperação de anomalias

ANOMALIA	CAUSA POSSÍVEL		SOLUÇÃO	PÁGINA
Funcionamento irregular do motor ou o motor pára inesperadamente	Combustível	Reservatório vazio	Atestar logo que possível	29
		Estagnado ou com sujidade	O veículo deve ser assistido por um Concessionário Yamaha	—
		Excesso de óleo na relação ar-combustível	Corrigir a proporção de combustível/óleo para 50:1	28
	Borboleta do ar de admissão	O manípulo é deixado puxado	Pressionar totalmente	21
	Filtro de combustível	Entupido ou contaminado com água	O veículo deve ser assistido por um Concessionário Yamaha	65
	Reservatório de combustível	Com água ou sujidade	O veículo deve ser assistido por um Concessionário Yamaha	—
	Vela de ignição	Suja ou defeituosa	Substituir	64
		Classe térmica inadequada	Substituir	64
		Folga incorrecta	Substituir	64
	Cachimbo das velas de ignição	Desligado ou desapertado	Apertar correctamente	64
		Fissurado, empenado ou danificado	O veículo deve ser assistido por um Concessionário Yamaha	—
	Cablagem eléctrica	Ligações eléctricas soltas	O veículo deve ser assistido por um Concessionário Yamaha	—
	Carburador	Afinação incorrecta do ralenti	O veículo deve ser assistido por um Concessionário Yamaha	—
		Entupido	O veículo deve ser assistido por um Concessionário Yamaha	66

Recuperação de anomalias

ANOMALIA	CAUSA POSSÍVEL		SOLUÇÃO	PÁGINA
O veículo está lento ou perde potência	Cavitação	Tomada do jacto entupida	Limpar	73
		Turbina danificada ou desgastada	O veículo deve ser assistido por um Concessionário Yamaha	73
	Sobreaquecimento do motor	Tomada do jacto entupida	Limpar	73
	Filtro de combustível	Entupido	O veículo deve ser assistido por um Concessionário Yamaha	65
	Vela de ignição	Suja ou defeituosa	Substituir	64
		Classe térmica inadequada	Substituir	64
		Folga incorrecta	Substituir	64
	Cachimbos das velas de ignição	Desligado ou desapertado	Apertar correctamente	64
	Combustível	Estagnado ou com sujidade	O veículo deve ser assistido por um Concessionário Yamaha	—

Recuperação de anomalias

PJU34623

Procedimentos de emergência

PJU34634

Limpeza da tomada do jacto e da turbina

PWJ00782



Antes de remover as algas e detritos da tomada do jacto ou da turbina, desligar o motor e remover a chave de segurança do interruptor de paragem de emergência. O contacto com as peças rotativas da bomba de jacto pode provocar lesões corporais graves ou mesmo a morte.

A retenção de algas ou detritos na tomada do jacto ou na turbina pode provocar a ocorrência de cavitação com a consequente redução do impulso do jacto, mesmo com aumento da velocidade do motor. Se esta situação continuar durante algum tempo, o motor aquece excessivamente e pode mesmo gripar.

ADVERTÊNCIA: Se algas ou detritos ficarem retidos na tomada do jacto, não operar o veículo aquático acima da velocidade mínima de governo até que sejam retirados. [PCJ00653]

Se houver alguns indícios de entupimento da tomada do jacto ou da turbina com algas ou detritos, voltar para terra e verificar a tomada

e a turbina. Parar sempre o motor antes de varar o veículo aquático em terra.

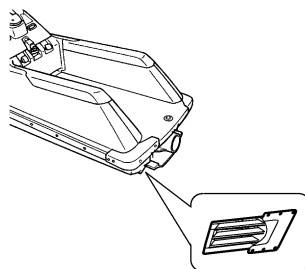
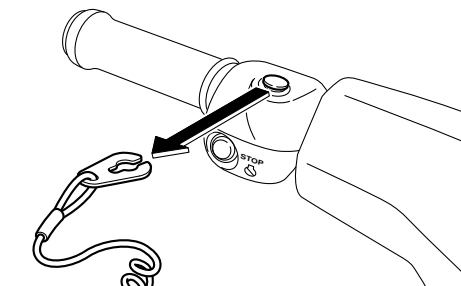

- (1) Colocar um pano limpo ou qualquer meio de protecção (ex: um bocado de alcatifa) sob o veículo aquático, de modo a protegê-lo de abrasões e riscos. Virar o veículo aquático sobre um dos costados, conforme indicado na figura.

ADVERTÊNCIA: Virar sempre o veículo aquático sobre o costado de bombordo (lado esquerdo). Ao virar o veículo aquático sobre o costado, suportar a proa de modo a impedir a da-

Recuperação de anomalias

nificação ou deformação do guiador.

[PCJ00661]

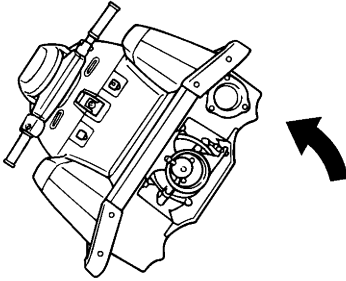

- (2) Retirar as algas ou detritos presentes junto à tomada do jacto, veio de transmissão, turbina, cárter da bomba de jacto e tubeira do jacto.

Se os detritos forem de difícil remoção, consultar um Concessionário Yamaha.

PJU34641

Ligação de cabo auxiliar à bateria

Se a bateria do veículo estiver descarregada, é possível ligar o motor utilizando uma bateria auxiliar de 12 volts e cabos auxiliares.

PJU34653

Ligação dos cabos auxiliares

PWJ01250

AVISO

Para evitar a explosão da bateria e danos graves no sistema eléctrico:

- Não inverter a polaridade dos cabos auxiliares durante a ligação às baterias.
- Não ligar o cabo auxiliar negativo (-) ao terminal negativo (-) da bateria do veículo.
- Não tocar com o cabo auxiliar positivo (+) no cabo auxiliar negativo (-).

- (1) Ligar o cabo auxiliar positivo (+) aos terminais positivos (+) das duas baterias.
- (2) Ligar uma extremidade do cabo auxiliar negativo (-) ao terminal negativo (-) da bateria auxiliar.

- (3) Ligar a outra extremidade do cabo auxiliar negativo (-) a um parafuso sem tinta da cabeça do motor.

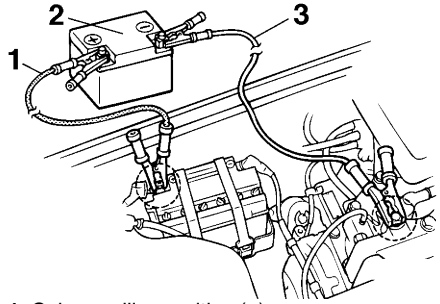

1 Cabo auxiliar positivo (+)

2 Bateria auxiliar

3 Cabo auxiliar negativo (-)

- (4) Ligar o motor e depois desligar os cabos auxiliares, efectuando os passos anteriores pela ordem inversa. (Consultar mais informações sobre o arranque do motor na página 19.)

PJU34675

Substituição do fusível

Caso o fusível esteja queimado, substituí-lo por um fusível adequado.

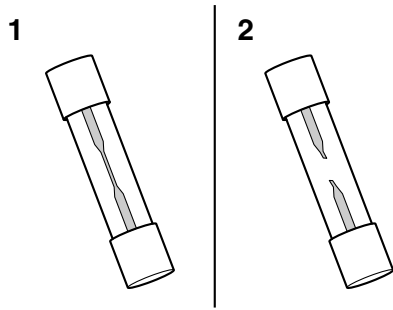

1 Fusível em condições

2 Fusível queimado

Para substituir o fusível:

- (1) Remover o capot. (Ver os procedimentos de remoção e instalação do capot na página 24.)
- (2) Desapertar a tampa e removê-la.

Recuperação de anomalias

- (3) Puxar o cabo vermelho para retirar o porta-fusível da caixa de ligações eléctricas.
- (4) Abrir o porta-fusível e substituir o fusível por outro com a amperagem correcta. **AVISO! Não utilizar fusíveis com amperagem diferente da recomendada. A substituição por um fusível de capacidade incorrecta pode provocar danos graves no sistema eléctrico e um possível incêndio.** [PWJ00802]

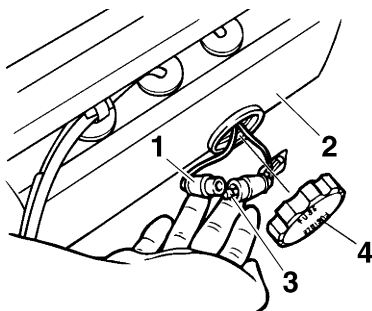

- 1 Porta-fusível
- 2 Caixa de ligações eléctricas
- 3 Fusível
- 4 Tampão

Amperagem do fusível:
Fusível da bateria:
10 A

- (5) Inserir o porta-fusível na caixa de ligações eléctricas.
- (6) Instalar com firmeza a tampa, apertando-a completamente.
- (7) Instalar firmemente o capot na posição original.

PJU34704

Reboque do veículo

PWJ00811



- O operador da embarcação rebocadora deve manter a velocidade mínima e evitar tráfego ou obstáculos que possam

colocar em perigo o operador do veículo aquático.

- O cabo de reboque deve ser suficientemente longo para que o veículo aquático não colida com a embarcação rebocadora em caso de abrandamento.

Se o veículo deixar de funcionar na água, pode ser rebocado para terra.

Para rebocar o veículo:

Utilizar um cabo de reboque que tenha três vezes o comprimento combinado da embarcação rebocadora e do veículo aquático.

- (1) Prender firmemente o cabo de reboque ao escovém da proa do veículo aquático que está a ser rebocado.

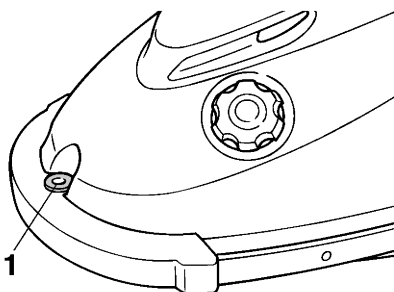

- 1 Escovém da proa

- (2) Conduzir o veículo aquático com o peso do corpo sobre a plataforma do operador. Segurar no guiador para equilibrar o veículo e manter a proa levantada fora de água. **ADVERTÊNCIA: A proa deve ser mantida acima da linha de água durante o reboque; caso contrário, o compartimento do motor pode ficar cheio de água ou pode existir retorno de água para o motor, provocando graves danos no mesmo.** [PCJ01330]

Rebocar o veículo aquático a uma velocidade de 8 km/h (5 mph) ou inferior.

ADVERTÊNCIA: Rebocar o veículo a uma velocidade de 8 km/h (5 mph) ou inferior;

caso contrário, o compartimento do motor pode ficar cheio de água ou pode existir retorno de água para o motor, provocando graves danos no mesmo. [PCJ01321]

PJU34734

Veículo submerso

Se o veículo estiver submerso ou cheio de água, drenar a água do porão do compartimento do motor. Em seguida, solicitar assistência a um Concessionário Yamaha o mais brevemente possível.

- (1) Retirar o veículo da água e remover o capot.
- (2) Rodar o manípulo da válvula de alimentação de combustível para a posição “OFF”.
- (3) Virar suficientemente o veículo para drenar a água do porão do compartimento do motor. **ADVERTÊNCIA: Virar o veículo aquático sobre o costado com o capot removido poderá danificar a coluna do guidador. Utilizar duas pessoas no sentido de proporcionar apoio suficiente, para que a coluna do guidador não seja danificada.** [PCJ00701]
- (4) Voltar a colocar o veículo adriçado.
- (5) Solicitar assistência a um Concessionário Yamaha o mais brevemente possível. **ADVERTÊNCIA: O veículo aquático deverá ser inspeccionado por um Concessionário Yamaha. Caso contrário, poderão ocorrer danos graves no motor.** [PCJ00791]

Índice remissivo

2 tempos, óleo para motores a	28	Escovém da proa	25
A		Etiquetas de aviso	4
Abandono do veículo	44	Etiquetas importantes	3
Abicagem do veículo	50	Etiquetas, outras	7
B		F	
Acelerador, comando do	20	Fabrico, etiqueta com a data	2
Água do porão, drenagem	30	Familiarização com o veículo	41
Água do porão, drenagem na água	30	Filtro de combustível, verificação	65
Ângulo da tubeira do jacto, ajustar	60	Fusível, substituição	74
Após a remoção do veículo da água	51	G	
Aprendizagem da operação do veículo	41	Glossário do veículo aquático	16
Armazenamento por um longo período	56	Governo, sistema de	20
Arranque do motor na água	42	Guiador, ajuste da resistência do	59
Arranque, interruptor de	19	Guiador, coluna do	20
C		I	
Bateria, ligação de cabo auxiliar à	74	Identificação, números de	1
Bolsa porta-objectos	25	Início da marcha	47
Borboleta do ar de admissão, ajuste do cabo da	66	J	
Borboleta do ar de admissão, manípulo da	21	Jacto, limpeza da turbina e da tomada do	73
C		Jogo de ferramentas	59
Cabos auxiliares, ligação dos	74	L	
Capot	24	Lavagem das condutas (passagens) da água de refrigeração	52
Carburador, afinação	66	Limitações dos operadores do veículo aquático	8
Colocação do veículo na água	42	Limpeza	56
Combustível	28	Limpeza do veículo	53
Componentes principais, localização dos	17	Lista de verificações pré-operação	33
Condução, limitações durante a	9	Lubrificação	56
Contentor do extintor de incêndios	26	M	
Corrosão, tratamento contra a	57	Manípulo da válvula de alimentação de combustível	21
Cuidados com a bateria	53	Manutenção	59
Cuidados pós-operação	52	Mistura de combustível e óleo	28
D		Motor, interruptor de paragem de emergência do	19
Diagnóstico de anomalias	69	Motor, interruptor de paragem do	19
Diagnóstico de anomalias, tabela de	69	Motor, número de série do	1
E		Motor, rodagem do	32
Embarque e início da marcha em águas profundas	49	Motor, sistema de alarme de sobreaquecimento do	23
Embarque e início da marcha em baixos	48	N	
Emergência, procedimentos de	73	Número de Identificação do Veículo (CIN)	1
Equipamento	24		
Escovém da popa	25		

Índice remissivo

O		Verificação do casco e convés.....	40
Operação do veículo aquático	41	Verificação do compartimento do motor.....	35
Operação em áreas com muitas algas	51	Verificação do equipamento de segurança	40
Operação, posições de	42	Verificação do extintor de incêndios	39
Operação, requisitos de	10	Verificação do nível de combustível.....	36
P		Verificação do purgador de água	36
Paragem do motor	44	Verificação dos interruptores	39
Paragem do veículo	46	Verificações da bateria.....	36
Perigo, informações de	13	Verificações da bolsa de documentos	39
Periódica, tabela de manutenção.....	63	Verificações da tomada do jacto	40
Pontos de lubrificação.....	65	Verificações do comando do acelerador.....	38
Pré-operação, pontos de verificação	35	Verificações do contentor do extintor de incêndios.....	39
Principal, Número de Identificação (PRI-ID).....	1	Verificações do sistema de alimentação	35
Purgador de água	22	Verificações do sistema de governo	37
R		Verificações posteriores ao lançamento	40
Ralenti do motor, afinação	66	Verificações prévias ao lançamento	35
Reboque do veículo	75	Virado de quilha, veículo	50
Recomendado, equipamento	12	Viragem do veículo	44
Requisitos de combustível e óleo do motor.....	28		
Reservatório de combustível, enchimento	29		
S			
Saída piloto da água de refrigeração	22		
Segurança na navegação, regras de	14		
Submerso, veículo	76		
T			
Transporte do veículo em terra	31		
U			
Utilização do veículo aquático.....	44		
Utilização responsável do veículo.....	15		
V			
Veículo aquático, funções de controlo do.....	19		
Veículo, características do	13		
Velas de ignição, verificação das.....	64		
Verificação da água do porão	36		
Verificação da coluna do guiador.....	37		
Verificação da saída piloto da água de refrigeração.....	40		
Verificação do bloco motor.....	36		
Verificação do cabo de paragem de emergência	38		
Verificação do capot.....	40		

