



**F40D  
F40G  
F50F  
FT50G  
F60C  
FT60D  
F70A**

## **MANUAL DO PROPRIETÁRIO**

**▲ Leia atentamente o presente manual antes de pôr o motor fora de bordo em marcha.**

**6C1-28199-8A-P0**

**Leia atentamente o presente manual antes de pôr o motor fora de bordo em marcha. Conserve este manual a bordo dentro de um saco impermeável quando navegar. O manual deve acompanhar o motor fora de bordo quando este for vendido.**

# Informação importante sobre o manual

PMU25107

## Ao proprietário

Agradecemos-lhe o facto de ter escolhido um motor fora de bordo Yamaha. O presente manual do proprietário contém as informações necessárias para o seu funcionamento, manutenção e conservação. O conhecimento perfeito destas simples instruções contribuirá para que o novo Yamaha lhe proporcione a máxima satisfação. Em caso de dúvida quanto ao funcionamento ou à manutenção do motor fora de bordo, consulte o concessionário Yamaha.

No presente manual do proprietário as informações particularmente importantes são destacadas das formas seguintes.

 : Este é o símbolo de alarme de segurança. Serve para alertar para riscos potenciais de lesões corporais. Observe todas as mensagens de segurança associadas a este símbolo para evitar lesões graves ou mesmo fatais.

PWM00781

### **AVISO**

**Uma chamada de AVISO indica uma situação perigosa que, se não for evitada, pode dar origem a lesões corporais graves ou mesmo fatais.**

PCM00701

### **ADVERTÊNCIA**

**Uma nota de ADVERTÊNCIA indica que devem ser tomadas precauções especiais para evitar danos no motor fora de bordo ou outros bens.**

### **OBSERVAÇÃO:**

Uma OBSERVAÇÃO destina-se a facilitar a compreensão ou a esclarecer as informações essenciais.

A Yamaha aplica uma política de aperfeiçoamento permanente da concepção e da qualidade dos produtos. Por esse motivo, a despeito deste manual conter a informação mais actualizada sobre o produto disponível à data da impressão, poderão existir pequenas discrepâncias entre a máquina adquirida e a descrita neste manual. Para qualquer dúvida sobre o manual, consulte o concessionário Yamaha.

Para assegurar longa vida ao produto, a Yamaha recomenda que utilize o produto e execute as inspecções periódicas e as operações de manutenção especificadas seguindo correctamente as instruções do manual do proprietário. Quaisquer danos decorrentes da inobservância destas instruções não serão cobertos pela garantia.

Alguns países dispõem de leis ou regulamentos que impedem os utilizadores de sair com o produto do país onde foi adquirido e pode não ser possível registar o produto no país de destino. Além disso, a garantia pode não ser aplicável em certas regiões. Quando planear levar o produto para outro país, consulte o concessionário onde o produto foi adquirido para mais informações.

Se o produto foi adquirido usado, dirija-se ao concessionário mais próximo para se registar como novo cliente e para ser elegível para os serviços especificados.

### **OBSERVAÇÃO:**

O F40DET, F40GET, F50FED, F50FET, FT50GET, F60CET, FT60DET, F70AET e os seus acessórios instalados de fábrica serviram de base às explicações e desenhos do presente manual. Por conseguinte, determinadas características nem sempre se aplicam a todos os modelos.

# **Informação importante sobre o manual**

---

PMU25121

**F40D, F40G, F50F, FT50G, F60C, FT60D, F70A**

**MANUAL DO PROPRIETÁRIO**

**©2011 por Yamaha Motor Co., Ltd.**

**1ª Edição, Dezembro 2011**

**Reservados todos os direitos.**

**A reprodução e a utilização  
sem prévia autorização escrita de  
Yamaha Motor Co., Ltd.**

**não são autorizadas.**

**Impresso no Japão**

<b>Informações de segurança.....</b>	<b>1</b>	Requisitos do comando à distância.....	15
Segurança do motor fora de bordo.....	1	Requisitos de bateria.....	15
Hélice.....	1	Especificações da bateria.....	15
Peças rotativas.....	1	Montagem da bateria.....	15
Peças quentes.....	1	Múltiplas baterias.....	15
Descarga eléctrica.....	1	Seleção de hélice.....	15
Sistema de comando automático da coluna e da inclinação.....	1	Sistema de segurança contra o arranque com marcha engatada.....	16
Cordão de fecho do motor (esticador).....	1	Requisitos de óleo de motor.....	16
Gasolina.....	2	Requisitos de combustível.....	17
Exposição a gasolina e derrames.....	2	Gasolina.....	17
Monóxido de carbono.....	2	Tinta anti-incrustante.....	18
Modificações.....	2	Requisitos de eliminação do motor.....	18
Segurança de navegação.....	2	Equipamento de emergência.....	18
Álcool e drogas.....	2	<b>Componentes.....</b>	<b>19</b>
Coletes salva-vidas.....	2	Diagrama de componentes.....	19
Banhistas.....	2	Depósito de combustível.....	21
Passageiros.....	3	Ligação do combustível.....	22
Carga excessiva.....	3	Indicador do nível de combustível.....	22
Evitar colisões.....	3	Tampão do bocal do depósito de combustível.....	22
Tempo.....	3	Parafuso do respiradouro.....	22
Preparação dos passageiros.....	3	Transmissor do comando à distância.....	22
Publicações náuticas.....	4	Receptor.....	23
Leis e regulamentos.....	4	Modo de bloqueio e de desbloqueio do Yamaha Security System.....	23
<b>Informação geral.....</b>	<b>5</b>	Caixa de comando à distância.....	24
Registo dos números de identificação.....	5	Alavanca do comando à distância.....	24
Número de série do motor fora de bordo.....	5	Gatilho de bloqueio neutro.....	24
Número da chave.....	5	Alavanca do estrangulador do ponto morto.....	24
Declaração de conformidade da CE (DoC).....	5	Punho de comando.....	25
Rótulo CE.....	5	Alavanca das mudanças.....	25
Leitura de manuais e placas.....	7	Manete de potência.....	25
Placas de aviso.....	7	Indicador de potência.....	25
<b>Especificações e requisitos.....</b>	<b>11</b>	Regulador da aceleração por fricção.....	26
Especificações.....	11		
Requisitos de instalação.....	14		
Potência nominal do barco em cavalos-vapor.....	14		
Montagem do motor.....	14		
Yamaha Security System.....	15		

# Sumário

---

Cordão de fecho do motor (esticador) e pinça .....	26	Alarme indicador de falta de pressão de óleo .....	35
Botão de paragem do motor .....	27	Alarme indicador de sobreaquecimento .....	36
Interruptor principal .....	27	Velocímetro digital .....	36
Regulador da direcção por fricção .....	28	Velocímetro .....	36
Interruptor do comando automático da coluna e da inclinação no comando à distância ou no punho de comando .....	28	Indicador do nível de combustível.....	37
Interruptor do comando automático da coluna e da inclinação situado no capot inferior.....	29	Conta-quilómetros/relógio/voltímetro .....	37
Interruptores de variação de RPM na pesca ao corrico .....	29	Alarme indicador do nível de combustível.....	38
Apêndice de compensação com zinco .....	30	Alarme indicador de falta de voltagem na bateria .....	38
Haste de compensação (pino de inclinação).....	31	Conta-rotações analógico .....	38
Mecanismo de bloqueio da inclinação .....	31	Alarme indicador de falta de pressão de óleo .....	39
Alavanca de sustentação da inclinação para modelo com sistema de comando automático da coluna e da inclinação ou inclinação hidráulica .....	31	Alarme indicador de sobreaquecimento .....	39
Alavanca(s) de fecho do capot (tipo rotativo).....	32	Medidor do ângulo de compensação analógico .....	39
Dispositivo de lavagem .....	32	Indicadores multifunção 6Y8.....	40
Filtro de combustível/separador de água.....	32	Conta-rotações multifunção 6Y8 .....	40
Indicador de alarme .....	33	Verificações iniciais.....	41
<b>Instrumentos e indicadores .....</b>	<b>34</b>	Informação sobre o Yamaha Security System .....	41
Indicadores .....	34	Regulação da marcha lenta .....	42
Alarme indicador de falta de pressão de óleo .....	34	Alarme de falta de pressão de óleo .....	43
Alarme indicador de sobreaquecimento .....	34	Alarme de sobreaquecimento .....	43
Conta-rotações digital .....	34	Alarme do separador de água.....	44
Conta-rotações .....	35	Alarme de avaria do motor.....	44
Medidor do ângulo de compensação .....	35	Alarme de falta de voltagem na bateria .....	45
Contador de horas .....	35	Velocímetro multifunção 6Y8 & indicador de combustível .....	45
		Velocímetros multifunção 6Y8 .....	46
		Instrumentos de gestão do combustível multifunção 6Y8 .....	47
		<b>Sistema de comando do motor.....</b>	<b>49</b>
		Sistema de alarme .....	49
		Alarme de sobreaquecimento .....	49

Alarme de falta de pressão de óleo .....	50	Regulação da marcha lenta .....	67
<b>Instalação</b> .....	<b>51</b>	Paragem do motor .....	67
Instalação .....	51	Procedimento .....	67
Montagem do motor fora de bordo .....	51	Compensação do motor fora de bordo .....	69
<b>Funcionamento</b> .....	<b>53</b>	Regulação do ângulo de compensação (sistema de comando automático da coluna e da inclinação) .....	69
Primeira utilização .....	53	Regulação do ângulo de compensação nos modelos com inclinação hidráulica .....	70
Abastecimento de óleo de motor .....	53	Regulação da compensação do barco .....	71
Rodagem do motor .....	53	<b>Inclinação para cima e para baixo</b> .....	<b>72</b>
Conhecimento do barco .....	53	Procedimento relativo à inclinação para cima (modelos com inclinação hidráulica) .....	72
Verificações antes de pôr o motor em marcha .....	53	Procedimento relativo à inclinação para cima (modelos com sistema de comando automático da coluna e da inclinação) .....	73
Nível de combustível .....	54	Procedimento relativo à inclinação para baixo (modelos com inclinação hidráulica) .....	75
Remoção do capot superior .....	54	Procedimento relativo à inclinação para baixo (modelos com sistema de comando automático da coluna e da inclinação) .....	75
Sistema de alimentação .....	54	Procedimento relativo à inclinação para baixo (modelos com sistema de comando automático da coluna e da inclinação) .....	75
Comandos .....	55	<b>Água pouco profunda</b> .....	<b>76</b>
Cordão de fecho do motor (esticador) .....	55	Modelos com inclinação hidráulica .....	76
Óleo de motor .....	56	Modelos com sistema de comando automático da coluna e da inclinação .....	77
Motor .....	56	<b>Navegação noutras condições</b> .....	<b>78</b>
Dispositivo de lavagem .....	56	<b>Manutenção</b> .....	<b>80</b>
Instalação do capot superior .....	57	Transporte e armazenamento do motor fora de bordo .....	80
Sistema de comando automático da coluna e da inclinação .....	57	Armazenamento do motor fora de bordo .....	80
Bateria .....	58	de bordo .....	80
Abastecimento de combustível .....	58	Procedimento .....	81
Funcionamento do motor .....	59	Lubrificação .....	83
Envio de combustível (depósito portátil) .....	60		
Arranque do motor .....	61		
Verificações depois de pôr o motor em marcha .....	64		
Água de refrigeração .....	64		
Aquecimento do motor .....	64		
Modelos com ignição eléctrica e manual .....	64		
Verificações depois do aquecimento do motor .....	65		
Mudança de velocidade .....	65		
Interruptores de paragem .....	65		
Mudança de velocidade .....	65		
Paragem do barco .....	66		
Pesca ao corrido .....	67		

# Sumário

---

Lavagem do grupo propulsor .....	83	O motor de arranque não funciona .....	112
Limpeza do motor fora de bordo .....	85	Motor de arranque de emergência .....	113
Verificação da superfície pintada do motor fora de bordo .....	85	Tratamento de motor submerso .....	114
Manutenção periódica .....	85		
Sobresselentes .....	86		
Condições operacionais difíceis .....	86		
Tabela de manutenção 1 .....	87		
Tabela de manutenção 2 .....	90		
Lubrificação .....	91		
Limpeza e regulação da vela de ignição .....	92		
Verificação do ponto morto .....	93		
Mudança de óleo de motor .....	94		
Inspecção da instalação eléctrica e dos elementos de ligação .....	95		
Verificação da hélice .....	96		
Remoção da hélice .....	96		
Instalação da hélice .....	97		
Mudança do óleo de engrenagens .....	98		
Limpeza do depósito de combustível .....	99		
Inspecção e substituição do(s) zinco(s) .....	100		
Verificação da bateria (nos modelos com ignição eléctrica) .....	101		
Ligação da bateria .....	101		
Desligamento da bateria .....	102		
Armazenamento da bateria .....	102		
<b>Resolução de problemas .....</b>	<b>103</b>		
Resolução de problemas .....	103		
Medidas provisórias em situação de emergência .....	107		
Danos por colisão .....	107		
Substituição dos fusíveis .....	108		
Não funcionamento do comando automático da coluna e da inclinação .....	108		
Activação do alarme indicador do separador de água durante a navegação .....	109		



PMU33622

## **Segurança do motor fora de bordo**

Siga sempre estas precauções.

PMU36501

### **Hélice**

As pessoas em contacto com a hélice podem sofrer lesões graves ou mesmo fatais. A hélice pode continuar em rotação mesmo quando o motor está em ponto morto e as pás da hélice podem cortar mesmo paradas.

- Desligue o motor quando alguém estiver próximo do barco.
- Mantenha as pessoas afastadas da hélice, mesmo quando o motor estiver desligado.

PMU33630

### **Peças rotativas**

As mãos, os pés, os cabelos, as jóias, o vestuário, as fitas do colete salva-vidas, etc., podem ficar presas nas peças rotativas internas do motor, resultando em lesões graves ou morte.

ConsERVE o capot superior no lugar sempre que possível. Não remova nem volte a colocar o capot com o motor em funcionamento. Só opere o motor com o capot removido de acordo com as instruções específicas do manual. Mantenha as mãos, os pés, os cabelos, as jóias, o vestuário, as fitas do colete salva-vidas, etc., afastados de quaisquer peças móveis expostas.

PMU33640

### **Peças quentes**

Durante e após o funcionamento, as peças do motor têm temperatura suficientemente elevada para causarem queimaduras. Evite tocar em qualquer peça por baixo do capot superior enquanto o motor não tiver arrefecido.

PMU33650

### **Descarga eléctrica**

Não toque em peças eléctricas no momento

do arranque do motor ou com ele em marcha. Podem causar uma descarga eléctrica ou electrocussão.

PMU33660

### **Sistema de comando automático da coluna e da inclinação**

Tome cuidado para não entalar nenhuma parte do corpo entre o motor e a braçadeira de suporte quando o motor é equilibrado ou inclinado. Mantenha sempre o corpo afastado desta zona. Certifique-se de que não está ninguém perto desta zona quando operar o mecanismo do comando automático da coluna e da inclinação.

Os interruptores do comando automático da coluna e da inclinação funcionam mesmo quando o interruptor principal está desligado. Mantenha todas as pessoas afastadas dos interruptores sempre que trabalhe perto do motor.

Nunca se meta debaixo da unidade inferior inclinada, mesmo quando a alavanca de sustentação da inclinação estiver fechada. Se o motor fora de bordo cair acidentalmente pode provocar lesões graves.

PMU33671

### **Cordão de fecho do motor (esticador)**

Prenda o cordão de fecho do motor de tal forma que o motor pare se o piloto cair ao mar ou deixar o leme. Isto evita que o barco navegue sem rumo, abandonando os ocupantes ou colidindo com pessoas ou objectos.

Prenda firmemente o cordão de fecho do motor à roupa ou enrole-o no braço ou perna durante a navegação. Não o retire quando deixar o leme com o barco em movimento. Não prenda o cordão a roupa susceptível de se rasgar nem passe o cordão por locais onde possa ficar emaranhado, impedindo-o de funcionar.

Não passe o cordão por locais onde possa

# Informações de segurança

---

ser acidentalmente puxado. Se o cordão for puxado durante a navegação, o motor será desligado e o piloto perderá o comando do barco. O barco poderia abrandar rapidamente com o risco, para as pessoas e para os objectos, de serem projectados para a frente.

PMU33810

## **Gasolina**

**A gasolina e os seus vapores são facilmente inflamáveis e explosivos.** Reabasteça sempre seguindo o procedimento indicado na página 59 para reduzir o risco de incêndio e explosão.

PMU33820

## **Exposição a gasolina e derrames**

Tome cuidado para não derramar combustível. Caso isso aconteça, limpe imediatamente com panos secos. Elimine adequadamente os panos.

Se a pele for atingida com salpicos de gasolina, lave imediatamente com água e sabão. Mude de roupa se esta ficar salpicada de gasolina.

Se ingerir combustível, aspirar vapores de combustível ou deixar entrar combustível nos olhos, consulte imediatamente um médico. Nunca aspire gasolina pela boca para esvaziar ou encher o depósito.

PMU33900

## **Monóxido de carbono**

Este produto emite gases de escape que contém monóxido de carbono, um gás incolor e inodoro que pode causar lesões cerebrais ou morte quando inalado. Os sintomas incluem náusea, vertigem e sonolência. Mantenha as zonas reservadas ao piloto e ocupantes bem ventiladas. Não bloqueie as saídas de escape.

PMU33780

## **Modificações**

Não tente modificar este motor fora de bordo.

do. As modificações ao motor fora de bordo podem reduzir a segurança e a fiabilidade, tornando a sua utilização pouco segura ou ilegal.

PMU33740

## **Segurança de navegação**

A presente secção inclui algumas das principais precauções de segurança que deve tomar durante a navegação.

PMU33710

## **Álcool e drogas**

Nunca conduza o barco sob a influência de álcool ou drogas. A ingestão de álcool é um dos factores determinantes dos acidentes fatais na navegação.

PMU33720

## **Coletes salva-vidas**

Mantenha a bordo um colete salva-vidas homologado para cada ocupante. A Yamaha recomenda que use um colete salva-vidas sempre que navegar. Pelo menos, as crianças e as pessoas que não saibam nadar devem estar permanentemente protegidas com um colete salva-vidas e, em condições potencialmente perigosas, todos os ocupantes do barco.

PMU33731

## **Banhistas**

Mantenha-se sempre atento a pessoas na água, tais como nadadores, esquiadores ou mergulhadores, sempre que o motor esteja a funcionar. Quando alguém estiver próximo do barco, passe para ponto morto e desligue o motor.

Mantenha-se afastado de áreas de banhos. Pode ser difícil distinguir um banhista.

A hélice pode continuar a rodar mesmo quando o motor está em ponto morto. Desligue o motor quando alguém estiver próximo do barco.

PMU33751

## Passageiros

Consulte as instruções do fabricante do barco para obter informações sobre os locais mais apropriados para os passageiros no seu barco e certifique-se de que todos os passageiros estão adequadamente situados antes de acelerar e quando navegar a velocidade superior a ralenti. Os passageiros, em pé ou sentados, situados em locais não designados podem cair ao mar ou dentro do barco devido a ondas e esteiras ou a súbita alteração de velocidade ou rumo. Mesmo quando as pessoas estão adequadamente situadas, avise-as antes de fazer uma manobra inesperada. Evite sempre transpor ondas ou esteiras.

PMU33760

## Carga excessiva

Não submeta o barco a carga excessiva. Consulte a placa de capacidade do barco ou o fabricante do barco para conhecer o peso e o número máximo de passageiros. Verifique que o peso está adequadamente distribuído de acordo com as instruções do fabricante do barco. A carga excessiva ou a distribuição incorrecta do peso podem comprometer o comportamento do barco e provocar um acidente, levando-o a virar-se ou a afundar.

PMU33772

## Evitar colisões

Preste atenção constante a pessoas, objectos e outros barcos. Mantenha-se atento às condições susceptíveis de limitar a sua visibilidade ou de bloquear a sua visão.

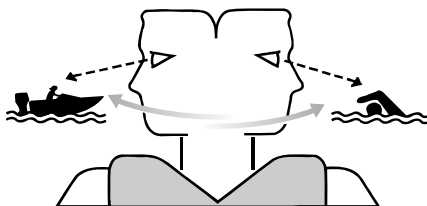

ZMU06025

Navegue cautelosamente a uma velocidade segura e mantenha-se a uma distância prudente de pessoas, objectos e outros barcos.

- Não siga directamente atrás de outros barcos ou esquiadores aquáticos.
- Evite fazer curvas acentuadas ou outras manobras que impeçam os outros de evitar ou compreender o seu percurso.
- Evite zonas com objectos submersos ou águas pouco profundas.
- Não exceda as suas capacidades e evite manobras agressivas para reduzir o risco de perda de comando, ejeção e colisão.
- Tome medidas antecipadas para evitar colisões. Lembre-se que os barcos não têm travões e que parar o motor ou reduzir a aceleração pode limitar a capacidade de direcção. Se, na presença de um obstáculo, não tiver a certeza de poder parar, aplique o acelerador e desvie-se.

PMU33790

## Tempo

Mantenha-se informado sobre as condições meteorológicas. Antes de navegar, consulte as previsões meteorológicas. Evite fazer-se à água com tempo instável.

PMU33880

## Preparação dos passageiros

Tome medidas no sentido de que pelo menos um passageiro esteja preparado para operar o barco em caso de emergência.

# **Informações de segurança**

---

PMU33890

## **Publicações náuticas**

Informe-se sobre a segurança de navegação. Poderá obter publicações e informações adicionais junto de muitos clubes e associações náuticas.

PMU33600

## **Leis e regulamentos**

Conheça e cumpra as disposições do direito marítimo vigentes no local onde navega habitualmente. Várias disposições prevalecem em função da situação geográfica, mas todas elas equivalem basicamente a um “código da estrada internacional”.

PMU25171

## Registo dos números de identificação

PMU25184

### Número de série do motor fora de bordo

O número de série do motor fora de bordo está impresso numa placa fixada a bombordo da braçadeira de suporte.

Registe o número de série do motor fora de bordo nos espaços previstos para o efeito. Essas referências serão de grande utilidade para encomendar peças sobresselentes ao concessionário Yamaha ou no caso de roubo do motor fora de bordo.

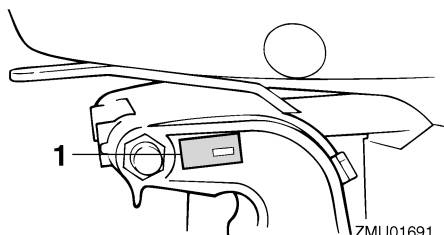

ZMU01691

1. Localização do número de série do motor fora de bordo

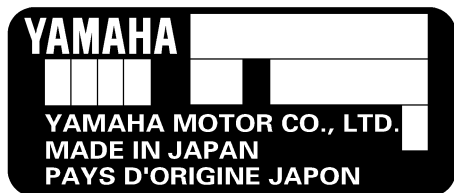

ZMU01692

PMU25191

### Número da chave

Caso o motor esteja equipado com interrup-

tor principal de chave, o número de identificação da chave está gravado como mostra o desenho. Registe o número no espaço previsto para o efeito como referência para encomendar nova chave, se necessário.



ZMU01693

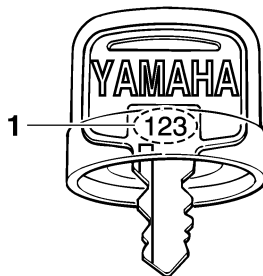

ZMU01694

1. Número da chave

PMU37291

## Declaração de conformidade da CE (DoC)

Este motor fora de bordo respeita certas disposições da directiva do Parlamento Europeu relativa às máquinas.

Cada motor fora de bordo em conformidade com as disposições é acompanhado do DoC CE. O DoC CE contém a seguinte informação;

- Designação comercial do fabricante do motor
- Nome do modelo
- Identificação do produto (identificação do modelo aprovado)
- Identificação das directivas em causa

PMU25205

## Rótulo CE

Os motores fora de bordo que têm apostado este rótulo "CE" cumprem as disposições das directivas 98/37/CE, 94/25/CE - 2003/44/CE

# Informação geral

---

e 2004/108/CE.

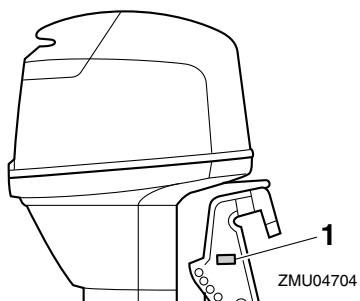

1. Local de instalação da marca CE



ZMU06040

PMU33523

## Leitura de manuais e placas

Antes de pôr o motor fora de bordo em movimento ou de o manipular:

- Leia o presente manual.
- Leia todos os manuais fornecidos com o barco.
- Leia todas as placas do motor fora de bordo e do barco.

Para a obtenção de informações adicionais, contacte o concessionário Yamaha.

PMU33832

### Placas de aviso

Caso estas placas estejam danificadas ou faltem, contacte o concessionário Yamaha para a sua substituição.

**F40D, F50F, F60C, FT50G, FT60D**

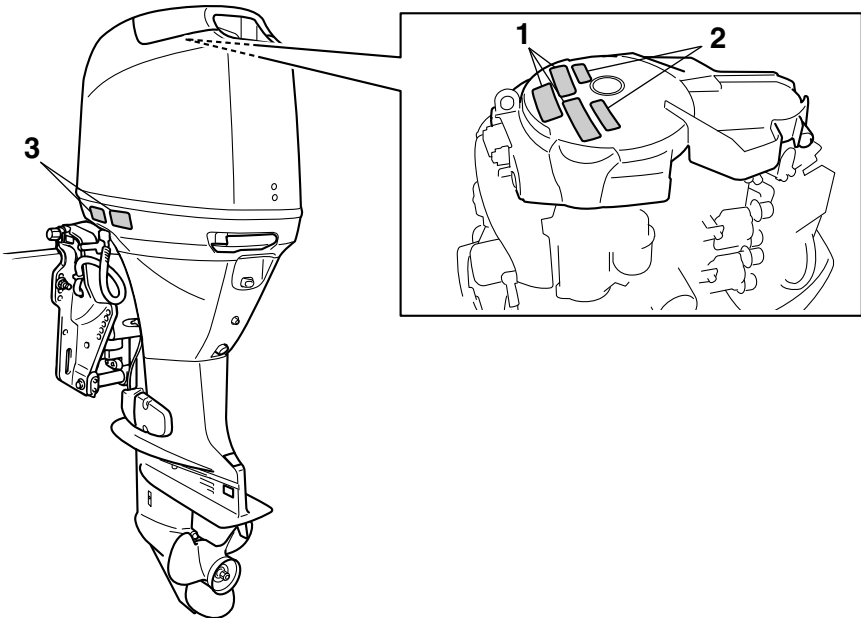

ZMU05712

# Informação geral

---

F40G, F70A

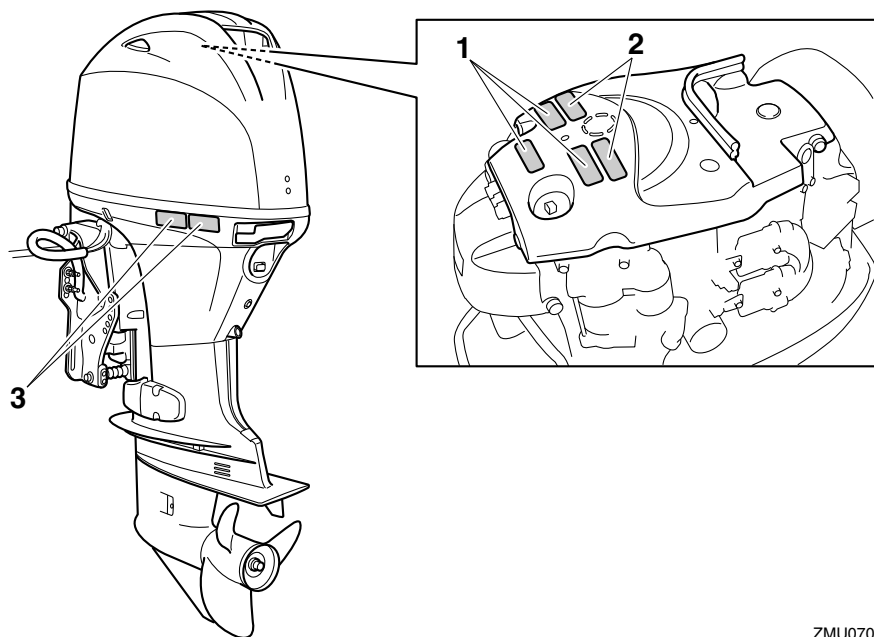

ZMU07077



1

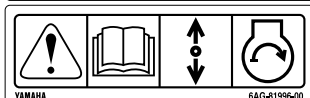

2



3

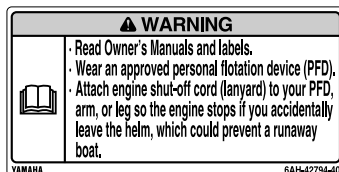

ZMU05706

PMU33912

## Conteúdo das placas

As placas de aviso acima indicadas significam o seguinte.

1

PWM01691



O arranque de emergência não dispõe de sistema de segurança contra o arranque com marcha engatada. Confirme que o cabo das mudanças está em ponto morto antes de pôr o motor em marcha.

2

PWM01681



- Mantenha as mãos, os cabelos e o vestuário afastados de peças rotativas enquanto o motor está a funcionar.
- Não toque nem tire peças eléctricas no

momento do arranque do motor ou com ele em marcha.

3

PWM01671



- Leia o Manual do Proprietário e todas as placas.
- Use um colete salva-vidas homologado.
- Prenda o cordão de fecho do motor (esticador) ao colete salva-vidas, braço ou perna para que o motor pare se abandonar acidentalmente o leme, impedindo que o barco navegue sem rumo.

# Informação geral

---

PMU33843

## Símbolos

Os símbolos abaixo indicados significam o seguinte.

Advertência/aviso



ZMU05696

Leia o manual do proprietário



ZMU05664

Perigo causado por rotação contínua

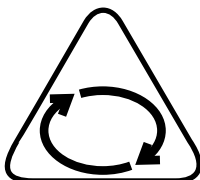

ZMU05665

Risco eléctrico

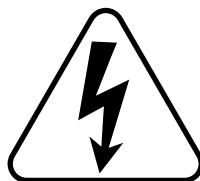

ZMU05666

Direcção de accionamento da alavanca do comando à distância/alavanca das mudanças, direcção dupla



ZMU05667

Arranque do motor/rotação do motor para arranque

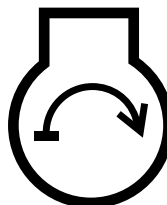

ZMU05668

# Especificações e requisitos

PMU34521

## Especificações

### OBSERVAÇÃO:

“(AL)” indicado nas especificações abaixo representa o valor numérico da hélice em alumínio instalada.

Do mesmo modo, “(SUS)” representa o valor da hélice em aço inoxidável instalada e “(PL)” o da hélice em plástico instalada.

PMU2821P

### Dimensão:

Comprimento total:

F40DET 638 mm (25.1 in)  
F40GET 698 mm (27.5 in)  
F50FED 638 mm (25.1 in)  
F50FET 638 mm (25.1 in)  
F60CET 638 mm (25.1 in)  
F70AET 698 mm (27.5 in)  
FT50GET 638 mm (25.1 in)  
FT60DET 638 mm (25.1 in)

Largura total:

F40DET 385 mm (15.2 in)  
F40GET 386 mm (15.2 in)  
F50FED 385 mm (15.2 in)  
F50FET 385 mm (15.2 in)  
F60CET 385 mm (15.2 in)  
F70AET 386 mm (15.2 in)  
FT50GET 385 mm (15.2 in)  
FT60DET 385 mm (15.2 in)

Altura total L:

F40DET 1414 mm (55.7 in)  
F40GET 1476 mm (58.1 in)  
F50FED 1414 mm (55.7 in)  
F50FET 1414 mm (55.7 in)  
F60CET 1414 mm (55.7 in)  
F70AET 1476 mm (58.1 in)  
FT50GET 1455 mm (57.3 in)  
FT60DET 1455 mm (57.3 in)

Altura total X:

F70AET 1590 mm (62.6 in)

FT60DET 1569 mm (61.8 in)

Altura do painel de popa acima da linha de água L:

F40DET 527 mm (20.7 in)  
F40GET 534 mm (21.0 in)  
F50FED 527 mm (20.7 in)  
F50FET 527 mm (20.7 in)  
F60CET 527 mm (20.7 in)  
F70AET 534 mm (21.0 in)  
FT50GET 530 mm (20.9 in)  
FT60DET 530 mm (20.9 in)

Altura do painel de popa acima da linha de água X:

F70AET 648 mm (25.5 in)  
FT60DET 644 mm (25.4 in)

Peso em seco (AL) L:

F40DET 115 kg (254 lb)  
F40GET 119 kg (263 lb)  
F50FED 114 kg (251 lb)  
F50FET 115 kg (254 lb)  
F60CET 115 kg (254 lb)  
F70AET 119 kg (262 lb)  
FT50GET 120 kg (263 lb)  
FT60DET 120 kg (263 lb)

Peso em seco (AL) X:

F70AET 123 kg (271 lb)  
FT60DET 123 kg (272 lb)

### Funcionamento:

Gama de funcionamento a pleno regime:

F40DET 5000–6000 r/min  
F40GET 5300–6300 r/min  
F50FED 5000–6000 r/min  
F50FET 5000–6000 r/min  
F60CET 5000–6000 r/min  
F70AET 5300–6300 r/min  
FT50GET 5000–6000 r/min  
FT60DET 5000–6000 r/min

Potência nominal:

F40DET 29.4 kW (40 cv)  
F40GET 29.4 kW (40 cv)  
F50FED 36.8 kW (50 cv)

# Especificações e requisitos

---

F50FET 36.8 kW (50 cv)

F60CET 44.1 kW (60 cv)

F70AET 51.5 kW (70 cv)

FT50GET 36.8 kW (50 cv)

FT60DET 44.1 kW (60 cv)

Marcha lenta (em ponto morto):

700-800 r/min

## Motor:

Tipo:

F40DET 4 tempos, SOHC (árvore de cames à cabeça), L4, 8 válvulas

F40GET 4 tempos, SOHC (árvore de cames à cabeça), L4, 16 válvulas

F50FED 4 tempos, SOHC (árvore de cames à cabeça), L4, 8 válvulas

F50FET 4 tempos, SOHC (árvore de cames à cabeça), L4, 8 válvulas

F60CET 4 tempos, SOHC (árvore de cames à cabeça), L4, 8 válvulas

F70AET 4 tempos, SOHC (árvore de cames à cabeça), L4, 16 válvulas

FT50GET 4 tempos, SOHC (árvore de cames à cabeça), L4, 8 válvulas

FT60DET 4 tempos, SOHC (árvore de cames à cabeça), L4, 8 válvulas

Deslocamento:

996 cm<sup>3</sup> (33.7 US oz, 35.1 Imp.oz)

Diâmetro e curso:

65.0 × 75.0 mm (2.56 × 2.95 in)

Sistema de ignição:

TCI

Vela de ignição (NGK):

F40DET DPR6EB-9

F40GET LKR7E

F50FED DPR6EB-9

F50FET DPR6EB-9

F60CET DPR6EB-9

F70AET LKR7E

FT50GET DPR6EB-9

FT60DET DPR6EB-9

Folga das velas:

0.8–0.9 mm (0.031–0.035 in)

Sistema de comando:

Comando à distância

Sistema de arranque:

Arranque eléctrico

Sistema carburador do arranque:

Injecção electrónica de combustível

Jogo das válvulas (motor frio) ADMIS-  
SÃO:

0.15–0.25 mm (0.0059–0.0098 in)

Jogo das válvulas (motor frio) ESCAPE:

0.25–0.35 mm (0.0098–0.0138 in)

Amperagem mín. para accionamento a  
frio (CCA/EN):

430 A

Capacidade nominal mín. (20HR/IEC):

70 Ah

Potência máxima do gerador:

F40DET 16 A

F40GET 15 A

F50FED 16 A

F50FET 16 A

F60CET 16 A

F70AET 15 A

FT50GET 16 A

FT60DET 16 A

## Grupo propulsor:

Posições das mudanças:

Marcha avante-ponto morto-marcha  
à ré

Relação de transmissão:

F40DET 1.85(24/13)

F40GET 2.33(28/12)

F50FED 1.85(24/13)

F50FET 1.85(24/13)

F60CET 1.85(24/13)

F70AET 2.33(28/12)

FT50GET 2.33(28/12)

FT60DET 2.33(28/12)

# Especificações e requisitos

Sistema de inclinação e compensação:	Capacidade de óleo do motor (sem substituição do filtro de óleo):
F40DET Inclinação e compensação automática	1.9 L (2.01 US qt, 1.67 Imp.qt)
F40GET Inclinação e compensação automática	Capacidade de óleo do motor (com substituição do filtro de óleo):
F50FED Inclinação hidráulica	2.1 L (2.22 US qt, 1.85 Imp.qt)
F50FET Inclinação e compensação automática	Sistema de lubrificação:
F60CET Inclinação e compensação automática	Cárter de óleo
F70AET Inclinação e compensação automática	Óleo de engrenagens recomendado:
FT50GET Inclinação e compensação automática	Óleo para engrenagem cônica
FT60DET Inclinação e compensação automática	Tipo de óleo de engrenagens recomendado:
Marca da hélice:	SAE 90 API GL-4
F40DET G	Quantidade de óleo de engrenagens:
F40GET K	F40DET 0.430 L
F50FED G	(0.455 US qt, 0.378 Imp.qt)
F50FET G	F40GET 0.670 L
F60CET G	(0.708 US qt, 0.590 Imp.qt)
F70AET K	F50FED 0.430 L
FT50GET K	(0.455 US qt, 0.378 Imp.qt)
FT60DET K	F50FET 0.430 L
<b>Combustível e óleo:</b>	(0.455 US qt, 0.378 Imp.qt)
Combustível recomendado:	F60CET 0.430 L
Gasolina normal (combustível) sem chumbo	(0.455 US qt, 0.378 Imp.qt)
Índice mínimo de octano teórico:	F70AET 0.670 L
90	(0.708 US qt, 0.590 Imp.qt)
Capacidade do depósito de combustível:	FT50GET 0.670 L
25 L (6.60 US gal, 5.50 Imp.gal)	(0.708 US qt, 0.590 Imp.qt)
Óleo de motor recomendado:	FT60DET 0.670 L
Óleo para motor a 4 tempos	(0.708 US qt, 0.590 Imp.qt)
Classificação do óleo de motor recomendado 1:	<b>Força de aperto, binário de aperto:</b>
SAE 10W-30/10W-40/5W-30	Vela de ignição:
API SE/SF/SG/SH/SJ/SL	F40DET 18 Nm
	(1.84 kgf-m, 13.3 ft-lb)
	F40GET 17 Nm
	(1.73 kgf-m, 12.5 ft-lb)
	F50FED 18 Nm
	(1.84 kgf-m, 13.3 ft-lb)
	F50FET 18 Nm
	(1.84 kgf-m, 13.3 ft-lb)

# Especificações e requisitos

---

F60CET 18 Nm  
(1.84 kgf-m, 13.3 ft-lb)

F70AET 17 Nm  
(1.73 kgf-m, 12.5 ft-lb)

FT50GET 18 Nm  
(1.84 kgf-m, 13.3 ft-lb)

FT60DET 18 Nm  
(1.84 kgf-m, 13.3 ft-lb)

Porca da hélice:

F40DET 35 Nm  
(3.57 kgf-m, 25.8 ft-lb)

F40GET 34 Nm  
(3.47 kgf-m, 25.1 ft-lb)

F50FED 35 Nm  
(3.57 kgf-m, 25.8 ft-lb)

F50FET 35 Nm  
(3.57 kgf-m, 25.8 ft-lb)

F60CET 35 Nm  
(3.57 kgf-m, 25.8 ft-lb)

F70AET 34 Nm  
(3.47 kgf-m, 25.1 ft-lb)

FT50GET 35 Nm  
(3.57 kgf-m, 25.8 ft-lb)

FT60DET 35 Nm  
(3.57 kgf-m, 25.8 ft-lb)

Parafuso de escoamento do óleo do motor:

F40DET 28 Nm  
(2.86 kgf-m, 20.7 ft-lb)

F40GET 27 Nm  
(2.75 kgf-m, 19.9 ft-lb)

F50FED 28 Nm  
(2.86 kgf-m, 20.7 ft-lb)

F50FET 28 Nm  
(2.86 kgf-m, 20.7 ft-lb)

F60CET 28 Nm  
(2.86 kgf-m, 20.7 ft-lb)

F70AET 27 Nm  
(2.75 kgf-m, 19.9 ft-lb)

FT50GET 28 Nm  
(2.86 kgf-m, 20.7 ft-lb)

FT60DET 28 Nm  
(2.86 kgf-m, 20.7 ft-lb)

Filtro de óleo do motor:  
18 Nm (1.84 kgf-m, 13.3 ft-lb)

## Nível de ruído e de vibração:

Nível de pressão acústica no operador:

F40DET 78.1 dB(A)

F40GET 83.9 dB(A)

F50FED 78.1 dB(A)

F50FET 78.1 dB(A)

F60CET 78.1 dB(A)

F70AET 83.9 dB(A)

FT50GET 78.1 dB(A)

FT60DET 78.1 dB(A)

PMU33554

## Requisitos de instalação

PMU33564

### Potência nominal do barco em cavalos-vapor

PWM01560



**A instalação de um motor fora de bordo com potência excessiva pode causar considerável instabilidade.**

Antes de instalar o(s) motor(es) fora de bordo, confirme que a potência total do(s) motor(es) não excede a potência nominal máxima do barco. Consulte a placa de características do barco ou contacte o fabricante.

PMU33571

### Montagem do motor

PWM01570



- **Qualquer irregularidade na montagem do motor fora de bordo pode dar azo a situações de perigo, no que toca a manipulação deficiente, perda de controlo ou risco de incêndio.**
- **Devido ao peso do motor, é necessário equipamento especial e formação es-**

## pecífica para o montar em condições de segurança.

O motor deve ser montado pelo concessionário ou por um técnico competente utilizando o equipamento correcto e as instruções completas de instalação. Para mais informações, consulte a página 51.

PMU38580

### Yamaha Security System

Este motor fora de bordo está equipado com o Yamaha Security System para protecção anti-roubo. Este sistema é composto pelo receptor e pelo transmissor de comando à distância. O motor não arranca se o sistema de segurança estiver em modo de bloqueio, e só pode ser posto em marcha em modo de desbloqueio. Consulte o concessionário Yamaha para a instalação do receptor.

PMU33581

## Requisitos do comando à distância

PWM01580



- Se puser o motor em marcha com uma mudança engatada, o barco pode mover-se rápida e inesperadamente, correndo o risco de causar uma colisão ou de atirar os passageiros para fora do barco.
- Se o motor arrancar com uma mudança engatada significa que o sistema de segurança contra o arranque com marcha engatada não está a funcionar correctamente, motivo por que deve deixar de usar o motor fora de bordo. Contacte o concessionário Yamaha.

A unidade de comando à distância deve estar equipada com dispositivo(s) de segurança contra o arranque com marcha engatada. Este dispositivo só deixa pôr o motor em

marcha quando está em ponto morto.

PMU25694

## Requisitos de bateria

PMU25721

### Especificações da bateria

Amperagem mínima para accionamento a frio (CCA/EN):

430 A

Capacidade mínima nominal (20HR/IEC):

70 Ah

O motor não pode arrancar quando a voltagem da bateria está muito baixa.

PMU36290

### Montagem da bateria

Monte firmemente o suporte da bateria em local seco, arejado e estável do barco.

**AVISO! Não coloque substâncias inflamáveis, objectos metálicos ou produtos pesados no mesmo compartimento que a bateria. Corre o risco de provocar incêndio, explosão ou formação de faíscas.**

[PWM01820]

PMU36300

### Múltiplas baterias

Para ligar em série múltiplas baterias, como no caso de diferentes configurações de motor ou de bateria auxiliar, consulte o concessionário sobre a selecção da bateria e a instalação correcta.

PMU34195

## Seleção de hélice

A seguir à escolha de um motor fora de bordo, seleccionar a hélice correcta é uma das mais importantes decisões de aquisição que o proprietário de um barco terá de tomar. O tipo, a dimensão e o formato da hélice afectam directamente a aceleração, a velocidade máxima, a economia de combustível e mesmo o ciclo de vida do motor. A Yamaha concebe e produz hélices para cada motor fora

# Especificações e requisitos

de bordo Yamaha e cada aplicação.

O seu motor fora de bordo está equipado com uma hélice Yamaha seleccionada para um bom rendimento numa vasta gama de aplicações, embora, para aplicações muito específicas, uma hélice diferente possa ser preferível.

O concessionário Yamaha pode ajudá-lo a seleccionar a hélice correcta para as suas necessidades de navegação. Selecciona uma hélice que, nas condições máximas de aceleração e de carga, permita o funcionamento do motor fora de bordo no âmbito da escala média ou superior da sua gama. Em termos gerais, seleccione uma hélice com um passo maior para uma carga de serviço mais baixa e uma hélice com um passo menor para uma carga de serviço mais elevada. Se transportar cargas muito variáveis, seleccione a hélice que permita o funcionamento do motor fora de bordo no âmbito da escala superior da sua gama, mas lembre-se que, posteriormente, poderá precisar de ajustar a regulação do acelerador para manter o motor dentro da sua gama quando transportar cargas mais leves.

Para verificar a hélice, consulte a página 96.

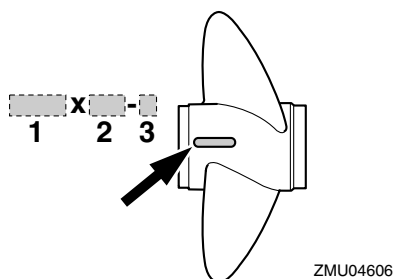

1. Diâmetro da hélice em polegadas
2. Passo da pá em polegadas
3. Tipo de hélice (marca da hélice)

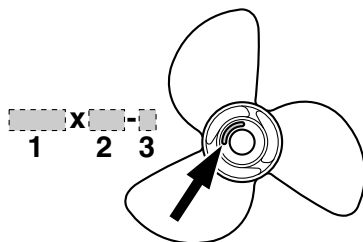

ZMU04607

1. Diâmetro da hélice em polegadas
2. Passo da pá em polegadas
3. Tipo de hélice (marca da hélice)

PMU25770

## Sistema de segurança contra o arranque com marcha engatada

Os motores fora de bordo Yamaha ou as unidades com comando à distância aprovadas pela Yamaha estão equipados com dispositivo(s) de segurança contra o arranque com marcha engatada, que só permitem pôr o motor em marcha quando está em ponto morto. Selecciona sempre para ponto morto antes de arrancar o motor.

PMU41952

## Requisitos de óleo de motor

Selecciona o óleo em função da temperatura média na zona de utilização do motor fora de bordo.



# Especificações e requisitos

Óleo de motor recomendado:

Óleo para motor a 4 tempos

Classificação do óleo de motor recomendado 1:

SAE 10W-30/10W-40/5W-30

API SE/SF/SG/SH/SJ/SL

Classificação do óleo de motor recomendado 2:

SAE 15W-40/20W-40/20W-50

API SH/SJ/SL

Capacidade de óleo do motor (sem substituição do filtro de óleo):

1.9 L (2.01 US qt, 1.67 Imp.qt)

Capacidade de óleo do motor (com substituição do filtro de óleo):

2.1 L (2.22 US qt, 1.85 Imp.qt)

Se não dispuser da classe 1 de óleo de motor recomendado, selecione como alternativa a classe 2 de óleo de motor recomendado.

## Classe 1 de óleo de motor recomendado

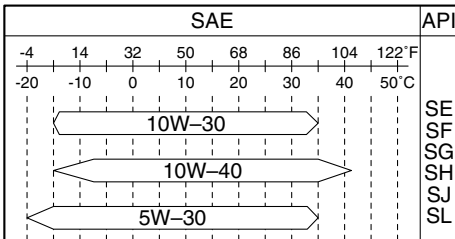

ZMU06854

## Classe 2 de óleo de motor recomendado

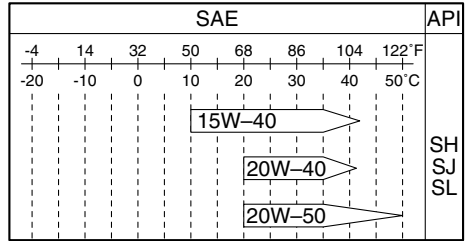

ZMU06855

PMU36360

## Requisitos de combustível

PMU36803

### Gasolina

Utilize gasolina de boa qualidade que cumpra índices de octano mínimos. Se ocorrerem batidas ou ruídos no motor, utilize gasolina de outra marca ou gasolina sem chumbo com maior índice de octano.

Gasolina recomendada:

Gasolina normal sem chumbo com um índice de octano mínimo de 90 (índice de octano-pesquisa).

PCM01981

## ADVERTÊNCIA

- Não use gasolina com chumbo. O uso de gasolina com chumbo causará sérios danos ao motor.
- Não deixe entrar água ou outros contaminantes no depósito de combustível. O combustível contaminado pode comprometer o desempenho ou danificar o motor. Use apenas gasolina pura que tenha sido guardada em recipientes limpos.

### Mistura de gasolina com álcool

Existem dois tipos de mistura de gasolina com álcool: mistura de gasolina com álcool que contém etanol (E10) e a que contém

# Especificações e requisitos

metanol. A mistura de gasolina com álcool que contém etanol pode ser utilizada se o teor em etanol não exceder 10% e o combustível cumprir índices de octano mínimos. A mistura E85 é um combustível que contém 85% de etanol e não deve ser utilizado no seu motor fora de bordo. Todas as misturas que contêm mais de 10% de etanol podem danificar o sistema de alimentação ou prejudicar o funcionamento do motor. A Yamaha não recomenda a mistura de gasolina com álcool que contém metanol porque pode danificar o sistema de alimentação ou prejudicar o funcionamento do motor.

Recomenda-se a instalação de um conjunto de filtro de combustível marinho com separador de água (10 micrones no mínimo) entre o depósito de combustível do barco e o motor fora de bordo quando utilizar etanol. Sabe-se que o etanol permite a absorção da humidade nos sistemas de alimentação e nos depósitos de combustível do barco. A presença de humidade no combustível pode provocar a corrosão dos componentes metálicos do sistema de alimentação, originar problemas no funcionamento e exigir uma manutenção mais frequente do sistema de alimentação.

PMU36330

## Tinta anti-incrustante

Um casco limpo melhora o funcionamento do barco. O casco do barco deve ser mantido o mais limpo possível de acumulações marinhas. Se necessário, revista o casco com uma tinta anti-incrustante aprovada localmente para impedir as acumulações marinhas.

Não utilize uma tinta anti-incrustante que contenha cobre ou grafita, já que podem causar a corrosão mais rápida do motor.

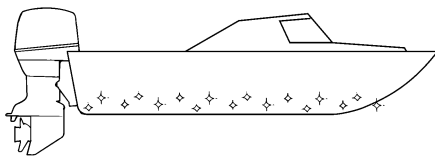

ZMU05176

PMU36341

## Requisitos de eliminação do motor

Nunca elimine (deposite no lixo) ilegalmente o motor. A Yamaha recomenda que consulte o concessionário sobre a eliminação do motor.

PMU36352

## Equipamento de emergência

ConsERVE os elementos seguintes a bordo na eventualidade de uma avaria do motor fora de bordo.

- Uma caixa de ferramentas contendo um sortido de chaves de parafusos, alicates, chaves de caixa (incluindo com dimensões métricas) e fita eléctrica isolante.
- Lanterna impermeável com baterias sobresselentes.
- Um cordão de fecho do motor (esticador) sobresselente com pinça.
- Peças de substituição, como, por exemplo, velas de ignição sobresselentes.

Consulte o concessionário Yamaha para obter mais informações.

PMU2579Y

## Diagrama de componentes

### OBSERVAÇÃO:

\* Pode não corresponder exactamente ao indicado; também pode não estar incluído como equipamento de série em todos os modelos (encomende no concessionário).

**F40D, F50F, F60C, FT50G, FT60D**

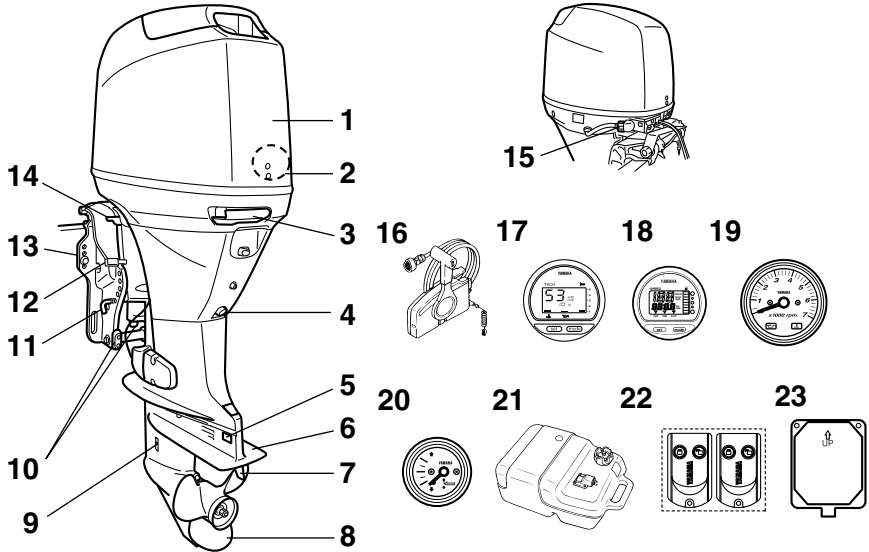

ZMU07563

1. Capot superior
2. Separador de água
3. Alavanca de fecho do capot
4. Parafuso de escoamento
5. Zinco\*
6. Chapa de anticavitação
7. Apêndice de compensação (zinco)
8. Hélice\*
9. Admissão da água de refrigeração
10. Zinco(s)\*
11. Haste de compensação\*
12. Alavanca de bloqueio da inclinação\*
13. Braçadeira de suporte
14. Alavanca de sustentação da inclinação
15. Dispositivo de lavagem

16. Caixa de comando à distância (montada lateralmente)\*
17. Conta-rotações digital\*
18. Velocímetro digital\*
19. Tacómetro\*
20. Medidor do ângulo de compensação\*
21. Depósito de combustível
22. Transmissor de comando à distância
23. Receptor

# Componentes

F40G, F70A

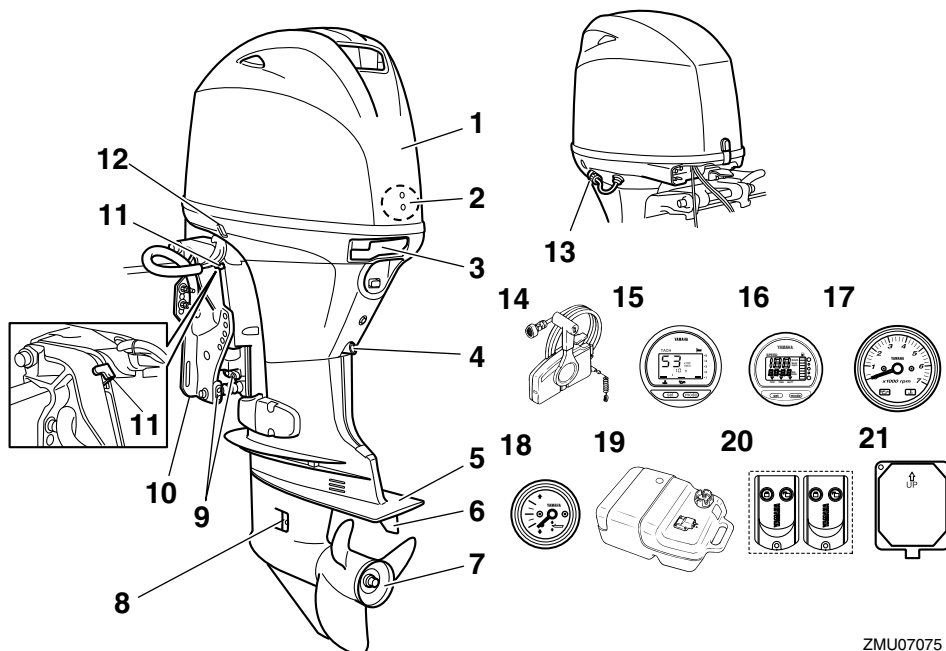

1. Capot superior
2. Separador de água
3. Alavanca de fecho do capot
4. Parafuso de escoamento
5. Chapa de anticavitação
6. Apêndice de compensação (zinco)
7. Hélice\*
8. Admissão da água de refrigeração
9. Zinco(s)
10. Braçadeira de suporte
11. Alavanca de sustentação da inclinação
12. Interruptor do comando automático da coluna e da inclinação
13. Dispositivo de lavagem
14. Caixa de comando à distância (montada lateralmente)\*
15. Conta-rotações digital\*
16. Velocímetro digital\*
17. Tacómetro\*
18. Medidor do ângulo de compensação\*
19. Depósito de combustível

20. Transmissor de comando à distância
21. Receptor

ZMU07075

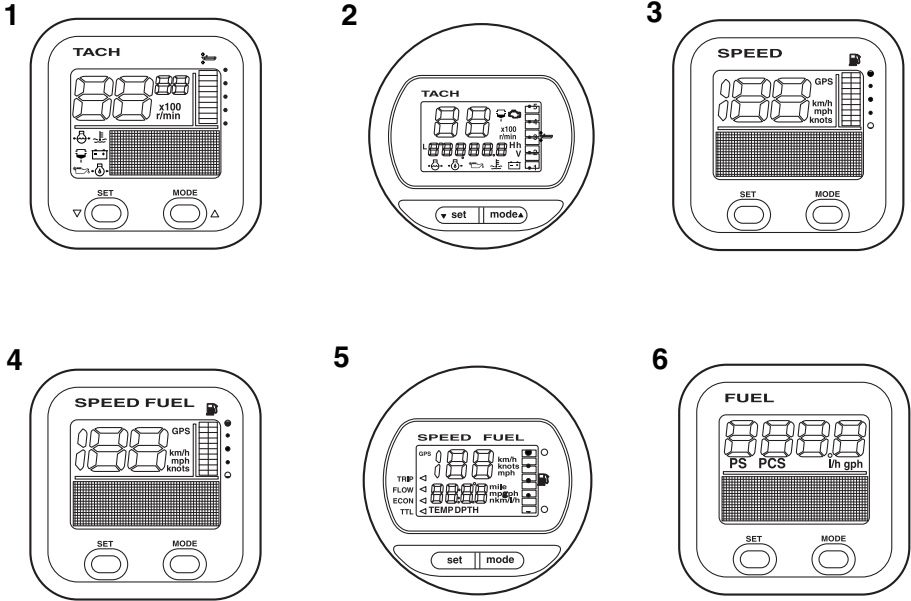

ZMU05429

1. Unidade de conta-rotações (tipo quadrado)\*
2. Unidade de conta-rotações (tipo circular)\*
3. Unidade de velocímetro (tipo quadrado)\*
4. Unidade de velocímetro & indicador de combustível (tipo quadrado)\*
5. Unidade de velocímetro & indicador de combustível (tipo circular)\*
6. Instrumento de gestão do combustível (tipo quadrado)\*

**guardar combustível. Os utilizadores comerciais deverão respeitar a respectiva licença ou a regulamentação da autoridade de aprovação.**

PWM25803

## Depósito de combustível

Se este modelo estiver equipado com depósito de combustível portátil, compõe-se do seguinte.

PWM00020



**O depósito de combustível fornecido com este motor é o depósito de combustível próprio e não deve ser utilizado para**

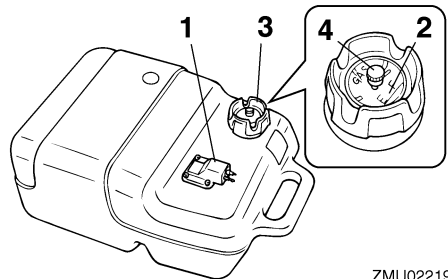

ZMU02219

1. Ligação do combustível
2. Indicador do nível de combustível
3. Tampão do bocal do depósito de combustível
4. Parafuso do respiradouro

# Componentes

PMU25830

## Ligação do combustível

Este elemento serve para ligar a conduta de injeção do combustível.

PMU25841

## Indicador do nível de combustível

Este aparelho está situado no tampão do bocal do depósito de combustível ou na base de ligação do combustível. Indica a quantidade aproximada de combustível existente no depósito.

PMU25850

## Tampão do bocal do depósito de combustível

Este tampão serve para fechar o depósito de combustível. Quando retirado, permite abastecer o depósito de combustível. Para retirar o tampão, rode-o no sentido contrário aos ponteiros do relógio.

PMU25860

## Parafuso do respiradouro

Este parafuso está situado no tampão do bocal do depósito de combustível. Para desatparar o parafuso, rode-o no sentido contrário aos ponteiros do relógio.

PMU38591

## Transmissor do comando à distância

Os modos de bloqueio e de desbloqueio do Yamaha Security System são seleccionados utilizando o transmissor de comando à distância. Enquanto o motor está a funcionar, não são recebidos dados do transmissor de comando à distância.

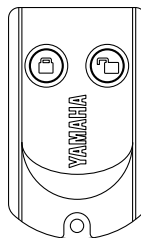

ZMU06455

Guarde cuidadosamente o transmissor de comando à distância para evitar que se perca.

PCM02100

## ADVERTÊNCIA

- O transmissor de comando à distância não é totalmente impermeável. Não submerja o transmissor nem o opere debaixo de água. Se submergir o transmissor, enxugue-o com um pano seco e suave e, a seguir, confirme que funciona adequadamente. Se o transmissor não funcionar adequadamente, contacte o concessionário Yamaha.
- Proteja o transmissor de comando à distância de temperaturas elevadas e não o exponha a raios solares directos.
- Não deixe cair o transmissor de comando à distância, não o exponha a embates violentos nem coloque objectos pesados em cima dele.
- Use um pano seco e suave para limpar o transmissor de comando à distância. Não use detergente, álcool ou outros produtos químicos.
- Não tente desmontar o transmissor de comando à distância pelos seus próprios meios. Se o fizer, o transmissor não funciona adequadamente. Se o transmissor precisar de uma bateria nova, contacte o concessionário Yamaha.

- Se perder o transmissor de comando à distância, consulte o concessionário Yamaha. Conserve sempre pelo menos 2 transmissores. Se perder ambos, consulte o concessionário Yamaha.

## OBSERVAÇÃO:

- Na medida em que o receptor está programado para reconhecer apenas o código interno deste transmissor, a regulação do sistema de segurança só pode ser alterada com este transmissor. Se o transmissor de comando à distância não funcionar correctamente, contacte o concessionário Yamaha.
- Substitua a célula da bateria passado 1 ano e, a partir daí, faça-o, por regra, de dois em dois anos.
- Cumpra a legislação local sobre resíduos perigosos quando eliminar as baterias do transmissor.
- O Yamaha Security System permite registar até 5 transmissores de comando à distância. Consulte o concessionário Yamaha para obter informações.

PMU38601

## Receptor

O receptor controla o ECM (módulo de comando electrónico) para impedir o motor de arrancar. Consulte o concessionário Yamaha para a instalação do receptor.

PMU38611

## Modo de bloqueio e de desbloqueio do Yamaha Security System

A regulação do Yamaha Security System é seleccionada premindo levemente o botão de bloqueio e de desbloqueio no transmissor de comando à distância.

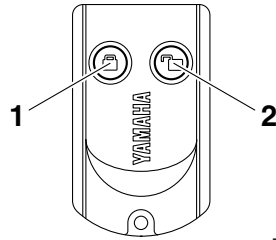

ZMU06456

1. Botão de bloqueio
2. Botão de desbloqueio

## BLOQUEIO

Quando o botão de bloqueio no transmissor de comando à distância é premido levemente, o avisador acústico soa uma vez. Isto indica que o modo de bloqueio foi seleccionado e que o motor não pode arrancar. O modo de bloqueio só é seleccionado quando o interruptor principal está na posição "OFF" (desligado). O motor é accionado mas não arranca enquanto o Yamaha Security System estiver em modo de bloqueio.

## DESBLOQUEIO

Quando o modo de desbloqueio no transmissor de comando à distância é premido levemente, o avisador acústico soa duas vezes. Isto indica que o modo de desbloqueio foi seleccionado e que o motor pode arrancar.

Modo do Yamaha Security System	Número de tonalidades de aviso	Interruptor principal	O motor pode arrancar
Bloqueio	1 tonalidade de aviso	"OFF"	NÃO
Desbloqueio	2 tonalidades de aviso	"OFF"/ "ON"	SIM

# Componentes

PMU26181

## Caixa de comando à distância

A alavanca do comando à distância acciona tanto o mecanismo das mudanças como o acelerador. Os interruptores eléctricos estão montados na caixa de comando à distância.

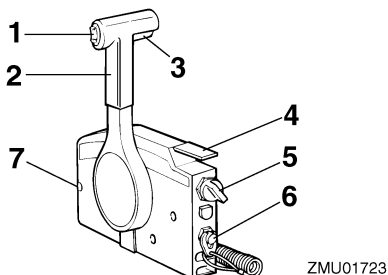

ZMU01723

1. Interruptor do comando automático da coluna e da inclinação
2. Alavanca do comando à distância
3. Gatilho de bloqueio neutro
4. Alavanca do estrangulador do ponto morto
5. Interruptor principal
6. Interruptor de fecho do motor
7. Regulador da aceleração por fricção

PMU26190

## Alavanca do comando à distância

Se empurrar a alavanca para a frente a partir do ponto morto engata a marcha avante. Se puxar a alavanca para trás a partir do ponto morto engata a marcha à ré. Enquanto não levantar a alavanca cerca de 35° (sente-se que a mudança está engatada) o motor continuará a funcionar a baixa rotação. Se deslocar a alavanca um pouco mais, abre-se o acelerador e o motor começará a acelerar.

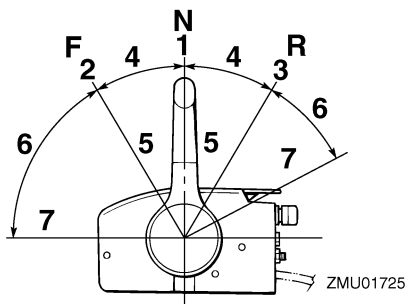

ZMU01725

1. Ponto morto "N"
2. Marcha avante "F"
3. Marcha à ré "R"
4. Mudança
5. Totalmente fechada
6. Acelerador
7. Totalmente aberto

PMU26201

## Gatilho de bloqueio neutro

Para sair do ponto morto, puxe primeiramente o gatilho de bloqueio neutro para cima.

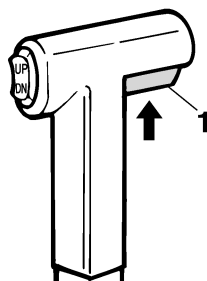

ZMU01727

1. Gatilho de bloqueio neutro

PMU26212

## Alavanca do estrangulador do ponto morto

Para abrir o acelerador sem engatar a marcha avante ou a marcha à ré, coloque a alavanca do comando à distância em ponto morto e levante a alavanca do estrangulador do ponto morto.



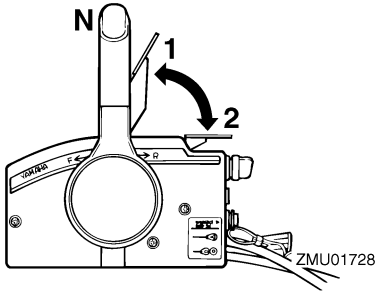

1. Totalmente aberto
2. Totalmente fechada

## OBSERVAÇÃO:

A alavanca do estrangulador do ponto morto só funcionará se a alavanca do comando à distância estiver em ponto morto. A alavanca do comando à distância só funcionará quando a alavanca do estrangulador do ponto morto estiver na posição totalmente fechada.

PMU25913

## Punho de comando

Para mudar de direção, desloque o punho de comando para a esquerda ou para a direita, consoante necessário.

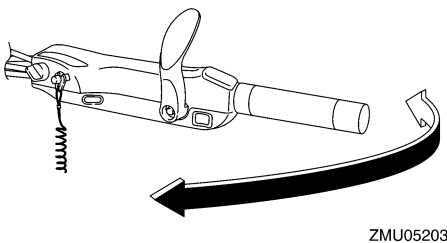

PMU25924

## Alavanca das mudanças

Accione a alavanca das mudanças para a frente para engrenar a marcha avante ou para trás para engrenar a marcha à ré.

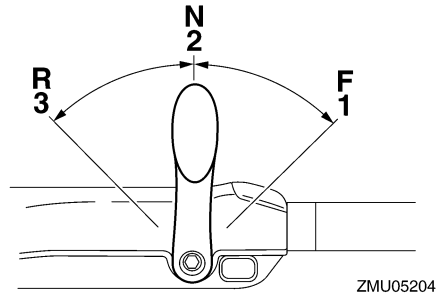

1. Marcha avante "F"
2. Ponto morto "N"
3. Marcha à ré "R"

PMU25942

## Manete de potência

A manete de potência está situada no punho de comando. Rode a manete no sentido contrário aos ponteiros do relógio para aumentar a velocidade e no sentido dos ponteiros do relógio para diminuir a velocidade.

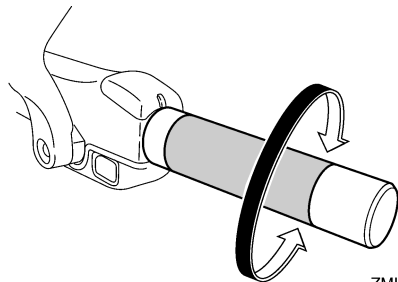

ZMU05205

PMU25962

## Indicador de potência

A curva de consumo de combustível no indicador de potência mostra a quantidade relativa de combustível consumido para cada posição do acelerador. Escolha o valor que proporciona uma melhor relação funcionamento/economia de combustível para a operação pretendida.

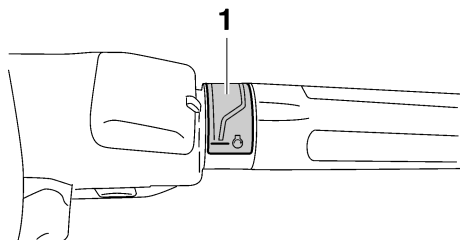

ZMU05206

## 1. Indicador de potência

PMU25976

### Regulador da aceleração por fricção

Um dispositivo de fricção dá resistência variável ao movimento do punho de comando do acelerador ou da alavanca do comando à distância e pode ser regulado de acordo com as preferências do piloto.

Para aumentar a resistência, rode o regulador no sentido dos ponteiros do relógio. Para diminuir a resistência, rode o regulador no sentido contrário aos ponteiros do relógio.

**AVISO! Não aperte excessivamente o regulador da aceleração por fricção. A resistência exagerada pode dificultar o accionamento da alavanca do comando à distância ou da manete de potência, aumentando o risco de acidente.** [PWM00032]

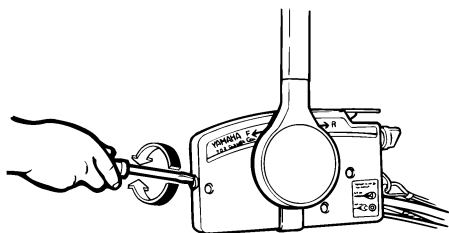

ZMU01714

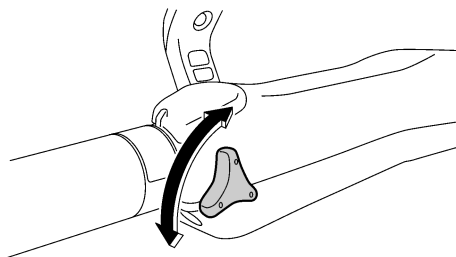

ZMU05207

Para navegar a velocidade constante, aperte o regulador para manter o valor de aceleração pretendido.

PMU25995

### Cordão de fecho do motor (esticador) e pinça

A pinça deve estar presa ao interruptor de fecho do motor para que o motor funcione. O cordão deve estar firmemente preso ao vestuário ou enrolado na perna ou braço do piloto. Se o piloto cair ao mar ou abandonar o leme, o cordão sairá da pinça, fazendo parar a ignição do motor e impedindo que o barco navegue sem rumo. **AVISO! Prenda firmemente o cordão de paragem do motor à roupa ou enrole-o no braço ou perna durante a navegação. Não prenda o cordão a roupa susceptível de se rasgar. Não passe o cordão por locais onde possa ficar emaranhado, impedindo-o de funcionar. Evite puxar acidentalmente o cordão durante o funcionamento normal. A diminuição da potência do motor traduz-se na perda do comando do barco. Além disso, o barco, sem a potência do motor, abrandará a velocidade muito rapidamente, com o risco, para as pessoas e para os objectos a bordo, de serem projectados para a frente.** [PWM00122]

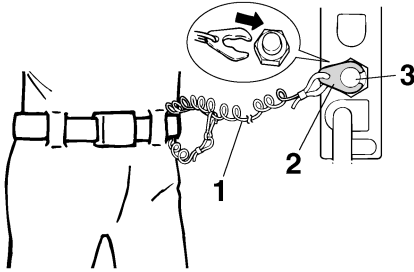

ZMU01716

1. Cordão
2. Pinça
3. Interruptor de fecho do motor

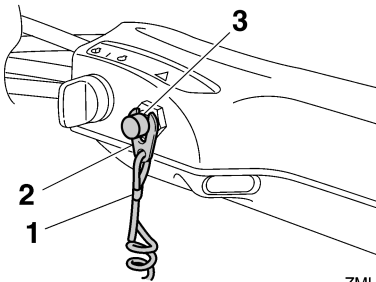

ZMU05208

1. Cordão
2. Pinça
3. Interruptor de fecho do motor

PMU26003

## Botão de paragem do motor

O botão de paragem do motor pára o motor quando o botão é premido.

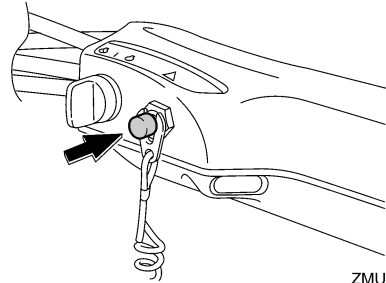

ZMU05209

PMU26091

## Interruptor principal

O interruptor principal comanda o sistema de ignição; descreve-se seguidamente o seu funcionamento.

### ● “OFF” (desligado)

Com o interruptor principal na posição “OFF” (desligado), os circuitos eléctricos ficam desligados e pode-se tirar a chave.

### ● “ON” (ligado)

Com o interruptor principal na posição “ON” (ligado), os circuitos eléctricos ficam ligados e não se pode tirar a chave.

### ● “START” (arranque)

Com o interruptor principal na posição “START” (arranque), o motor de arranque funciona para pôr o motor em marcha. Quando se larga a chave, volta automaticamente para a posição “ON” (ligado).

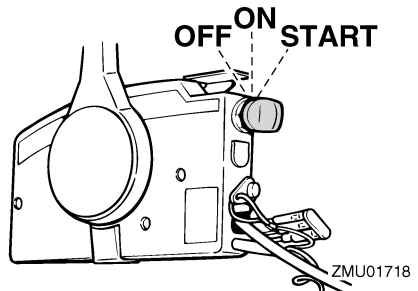

ZMU01718

# Componentes

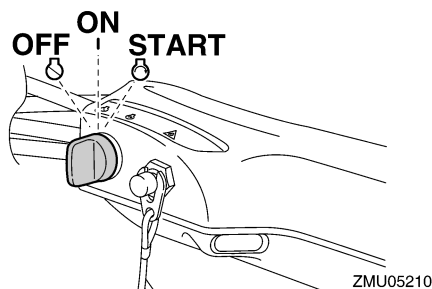

PMU31432

## Regulador da direcção por fricção

Um dispositivo de fricção proporciona resistência regulável ao mecanismo da direcção e pode ser regulado de acordo com as preferências do piloto. Uma alavanca de regulação está situada na base do suporte do punho de comando.

Para aumentar a resistência, rode a alavanca para bombordo “A”.

Para diminuir a resistência, rode a alavanca para estibordo “B”.

PWM00040



**Não aperte excessivamente o regulador da aceleração por fricção. A resistência exagerada pode dificultar a condução, aumentando o risco de acidente.**

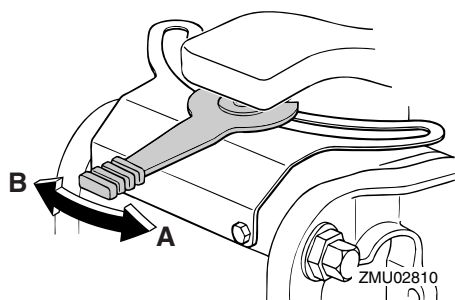

Se a resistência não aumentar quando rodar a alavanca para bombordo “A”, certifique-se de que a porca está apertada à torção espe-

cificada.

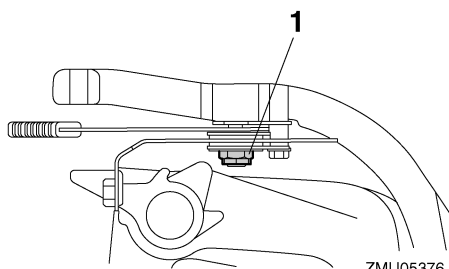

1. Porca

Força de aperto da porca:  
6 Nm (0.61 kgf-m, 4.4 ft-lb)

## OBSERVAÇÃO:

- O movimento da direcção fica imobilizado quando a alavanca de regulação é colocada na posição “A”.
- Verifique o curso regular do punho de comando quando a alavanca é rodada para estibordo “B”.
- Não aplique lubrificantes tais como massa às zonas de fricção do regulador da direcção por fricção.

PMU26143

## Interruptor do comando automático da coluna e da inclinação no comando à distância ou no punho de comando

O sistema de comando automático da coluna e da inclinação ajusta o ângulo do motor fora de bordo em relação ao painel de popa. Se pressionar o interruptor “UP” (para cima) o motor fora de bordo é primeiro equilibrado e depois inclinado para cima. Se pressionar o interruptor “DN” (para baixo) o motor fora de bordo é primeiro equilibrado e depois inclinado para baixo. Se soltar o interruptor, o motor fora de bordo fica na posição actual.

Para obter instruções no que se refere à utilização do interruptor do comando automático da coluna e da inclinação, consulte as páginas 69 e 72.

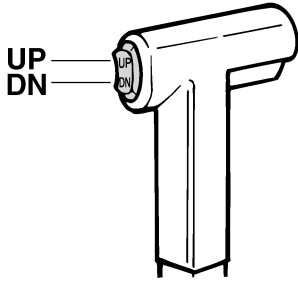

ZMU01720

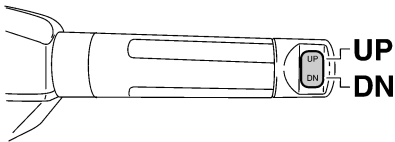

ZMU05211

PMU26155

## Interruptor do comando automático da coluna e da inclinação situado no capot inferior

O interruptor do comando automático da coluna e da inclinação está situado na parte lateral do capot inferior. Se accionar o interruptor “UP” (para cima) o motor fora de bordo é primeiro equilibrado e depois inclinado para cima. Se accionar o interruptor “DN” (para baixo) o motor fora de bordo é primeiro inclinado para baixo e depois equilibrado. Se soltar o interruptor, o motor fora de bordo fica na posição actual.

Para obter instruções no que se refere à utilização do interruptor do comando automático da coluna e da inclinação, consulte a

página 72.

PWM01031



**Use o interruptor do comando automático da coluna e da inclinação situado no capot inferior apenas quando o barco estiver parado com o motor desligado. Tentar usar este interruptor com o barco a navegar pode provocar queda à água, distraindo o piloto e aumentando o risco de colisão com outro barco ou um obstáculo.**

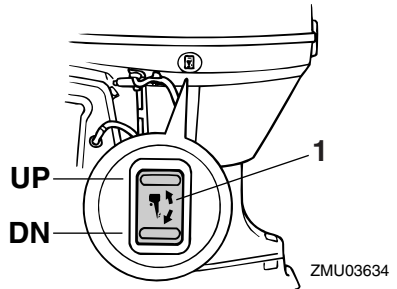

ZMU03634

1. Interruptor do comando automático da coluna e da inclinação

PMU30901

## Interruptores de variação de RPM na pesca ao corrico

A marcha lenta pode ser ajustada quando o motor fora de bordo está na pesca ao corrico. Pressione o interruptor “UP” para aumentar a marcha lenta e pressione o interruptor “DN” para diminuir a marcha lenta.

# Componentes

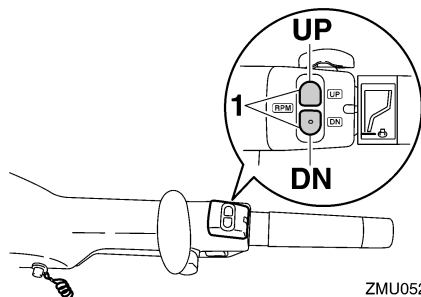

1. Interruptor de variação de RPM na pesca ao corrico

## OBSERVAÇÃO:

- A marcha lenta muda aproximadamente 50 r/min de cada vez que um interruptor é pressionado.
- Se a marcha lenta for ajustada, o motor volta à marcha lenta normal na pesca ao corrico quando o motor é parado e posto novamente em marcha ou quando a velocidade do motor excede aproximadamente 3000 r/min.
- Para obter instruções sobre a utilização dos interruptores de variação de RPM na pesca ao corrico, consulte a página 67.

PMU26244

## Apêndice de compensação com zinco

PWM00840



Um apêndice de compensação mal regulado pode dificultar a condução do barco. Faça sempre um teste funcional depois da instalação ou da substituição do apêndice de compensação para se certificar da correção da direção. Aperte bem o perno depois de regular o apêndice de compensação.

O apêndice de compensação deve ser regulado de forma que o comando da direção

possa ser rodado quer para a direita quer para a esquerda aplicando a mesma força.

Se o barco tender a virar de bordo para a esquerda (bombordo), rode a extremidade do apêndice de compensação para bombordo, "A" na figura. Se o barco tender a virar de bordo para a direita (estibordo), rode a extremidade do apêndice de compensação para estibordo, "B" na figura.

PCM00840

## ADVERTÊNCIA

O apêndice de compensação serve igualmente de zinco para proteger o motor da corrosão por ação electroquímica. Não pinte o apêndice de compensação porque perderia eficácia enquanto zinco.

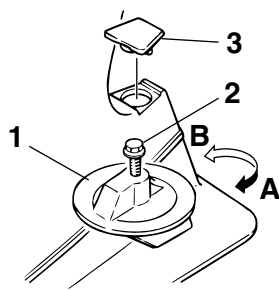

ZMU02525

1. Apêndice de compensação
2. Perno
3. Tampão

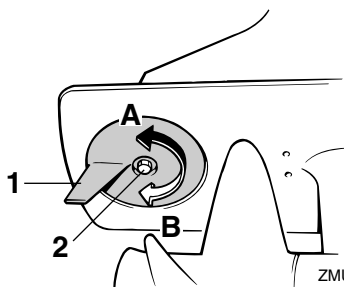

ZMU03097

1. Apêndice de compensação

## 2. Perno

Força de aperto do perno:  
F40D, F50F, F60C 18 Nm  
(1.84 kgf-m, 13.3 ft-lb)  
F40G, FT50G, FT60D, F70A 37 Nm  
(3.77 kgf-m, 27.3 ft-lb)

PMU26262

### Haste de compensação (pino de inclinação)

A posição da haste de compensação determina o ângulo de compensação mínimo do motor fora de bordo em relação ao painel de popa.

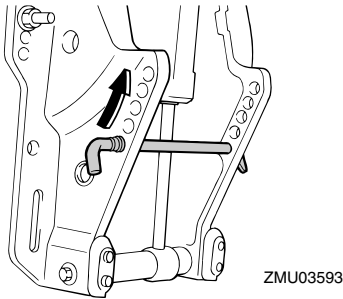

PMU26312

### Mecanismo de bloqueio da inclinação

O mecanismo de bloqueio da inclinação destina-se a impedir que o motor fora saia da água ao navegar em marcha à ré.

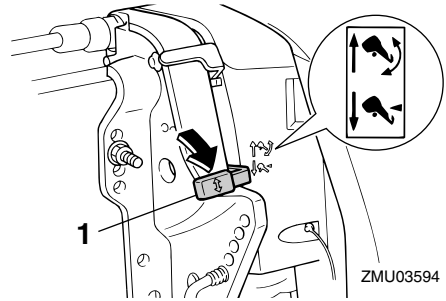

#### 1. Alavanca de bloqueio da inclinação

Para bloquear o mecanismo, coloque a alavanca de bloqueio da inclinação na posição “” (fechada). Para desbloquear, coloque a alavanca de bloqueio da inclinação na posição “” (aberta).

PMU34461

### Alavanca de sustentação da inclinação para modelo com sistema de comando automático da coluna e da inclinação ou inclinação hidráulica

Para manter o motor fora de bordo na posição inclinada para cima, prenda a alavanca de sustentação da inclinação à braçadeira de suporte.

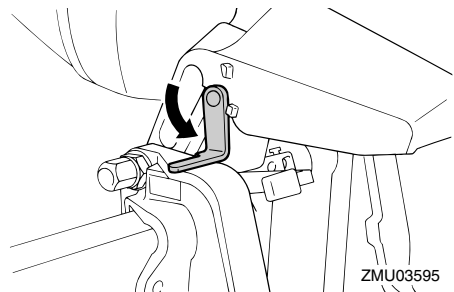

PCM00660

### ADVERTÊNCIA

**Não use a alavanca ou o botão de sustentação da inclinação quando rebocar o**

# Componentes

barco. O motor fora de bordo pode soltar-se e cair. Se o motor não puder ser rebocado na posição de marcha normal, use um dispositivo de suporte adicional para o segurar na posição inclinada.

PMU26373

## Alavanca(s) de fecho do capot (tipo rotativo)

Para retirar o capot superior do motor, rode a(s) alavanca(s) de fecho do capot e levante o capot. Quando instalar o capot, verifique se este encaixa perfeitamente no vedante de borracha. Para prender de novo o capot, coloque a(s) alavanca(s) de fecho do capot na posição fechada.

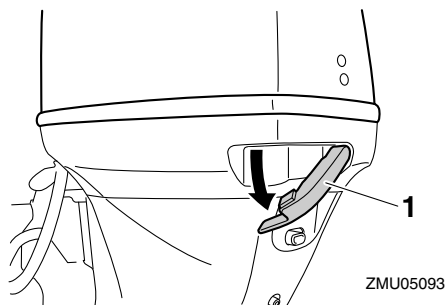

1. Alavanca(s) de fecho do capot

PMU26463

## Dispositivo de lavagem

Este dispositivo serve para limpar os canais da água de refrigeração do motor utilizando uma mangueira e água da torneira.

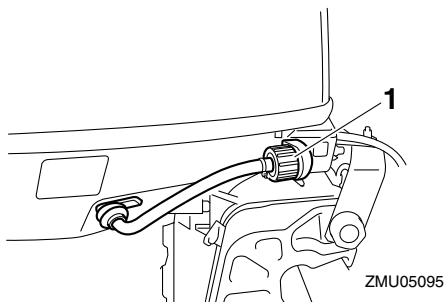

1. Dispositivo de lavagem

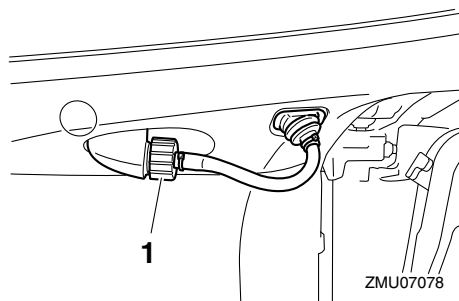

1. Dispositivo de lavagem

## OBSERVAÇÃO:

Para mais instruções sobre a sua utilização, consulte a página 83.

PMU35563

## Filtro de combustível/separador de água

Este motor está equipado com uma combinação de filtro de combustível/separador de água e sistema de alarme associado. Se a água separada do combustível exceder um determinado volume, o dispositivo de alarme do conta-rotações multifunção 6Y8 é activado.



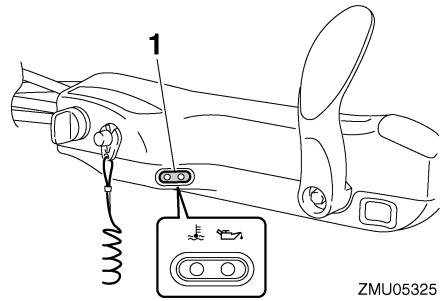
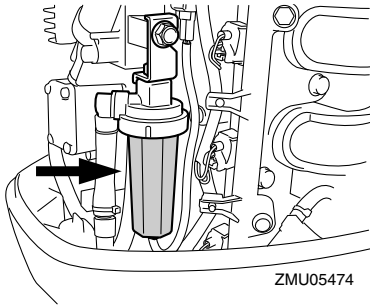

1. Alarme indicador

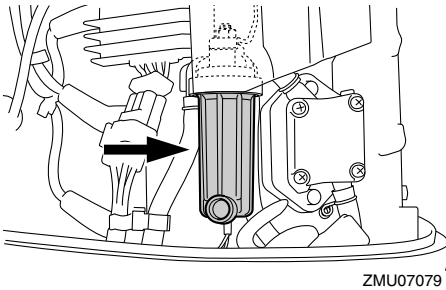

## Activação do dispositivo de alarme

- O avisador do separador de água do conta-rotações multifunção 6Y8 fica intermitente.
- A buzina soa intermitentemente apenas quando as mudanças estão em ponto morto.
- Quando o sistema de alarme é activado, pare o motor e consulte imediatamente o concessionário Yamaha.

PMU26304

## Indicador de alarme

Se ocorrer um problema no motor que exija a emissão de um alarme, um indicador acende. Para obter instruções no que se refere à leitura dos alarmes indicadores, consulte a página 49.

# Instrumentos e indicadores

PMU36015

## Indicadores

PMU36024

### Alarme indicador de falta de pressão de óleo

Quando há falta de pressão de óleo, este indicador acende. Para obter mais informações, consulte a página 49.

PCM00022

#### ADVERTÊNCIA

- Não continue com o motor em marcha se o alarme indicador de falta de pressão de óleo acender e o nível de óleo do motor for baixo. Pode danificar seriamente o motor.
- O alarme indicador de falta de pressão de óleo não indica o nível de óleo de motor. Utilize a vareta indicadora do nível de óleo para verificar a quantidade de óleo restante. Para mais informações, consulte a página 56.

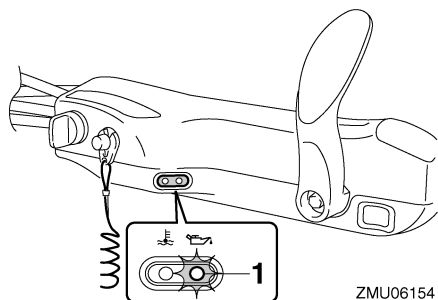

ZMU06154

1. Alarme indicador de falta de pressão de óleo

PMU36033

### Alarme indicador de sobreaquecimento

Quando a temperatura do motor sobe muito, acende-se este indicador. Para obter instruções no que se refere à leitura deste indicador, consulte a página 49.

PCM00052

#### ADVERTÊNCIA

Não continue com o motor em marcha se o alarme indicador de sobreaquecimento acender. Pode danificar seriamente o motor.

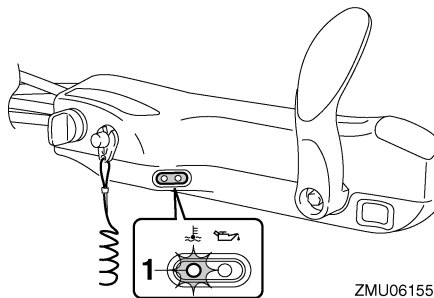

ZMU06155

1. Alarme indicador de sobreaquecimento

PMU26493

### Conta-rotações digital

O conta-rotações indica a velocidade do motor e desempenha as funções seguintes. Quando o interruptor principal é ligado acendem-se momentaneamente todos os segmentos do mostrador e seguidamente passa a funcionar normalmente.

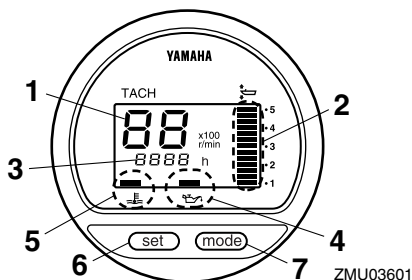

ZMU03601

1. Tacómetro
2. Medidor do ângulo de compensação
3. Contador de horas
4. Alarme indicador de falta de pressão de óleo
5. Alarme indicador de sobreaquecimento

6. Selector de rumo
7. Botão de modo

## OBSERVAÇÃO:

Os alarmes indicadores do separador de água e de avaria do motor só operam quando o motor está equipado com as funções adequadas.

PMU36050

## Conta-rotações

O conta-rotações indica a velocidade do motor em centenas de rotações por minuto (r/min). Por exemplo, se o conta-rotações indicar “22” a velocidade do motor será 2200 r/min.

PMU26621

## Medidor do ângulo de compensação

Este medidor indica o ângulo de compensação do motor fora de bordo.

- Memorize os ângulos de compensação mais eficazes para o seu barco em diferentes condições. Regule o ângulo de compensação na posição pretendida com o interruptor do comando automático da coluna e da inclinação.
- Se o ângulo de compensação do motor exceder a gama operacional de compensação, o segmento superior no mostrador do medidor do ângulo de compensação fica intermitente.

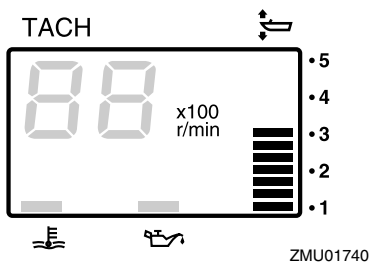

PMU26651

## Contador de horas

Este contador indica o número de horas de funcionamento do motor. Pode ser regulado para indicar o número total de horas ou o número de horas do trajecto actual. O mostrador pode ser ligado e desligado.

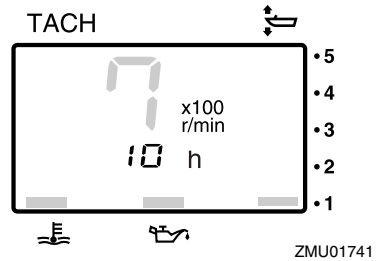

Para mudar o mostrador, pressione o botão “mode” (modo). O mostrador indica o total de horas, as horas do trajecto actual ou desliga-se.

Para colocar o contador das horas a zero, pressione simultaneamente os botões “set” (marcar) e “mode” (modo) durante mais de 1 segundo enquanto são indicadas as horas do trajecto actual. Esta acção coloca o contador a 0 (zero).

Não é possível modificar o número total de horas de funcionamento do motor.

PMU26524

## Alarme indicador de falta de pressão de óleo

Quando a pressão do óleo desce muito, este alarme fica intermitente. Para mais informações, consulte a página 49.

PCM00022

## ADVERTÊNCIA

- Não continue com o motor em marcha se o alarme indicador de falta de pressão de óleo acender e o nível de óleo do motor for baixo. Pode danificar seria-

# Instrumentos e indicadores

mente o motor.

- O alarme indicador de falta de pressão de óleo não indica o nível de óleo de motor. Utilize a vareta indicadora do nível de óleo para verificar a quantidade de óleo restante. Para mais informações, consulte a página 56.

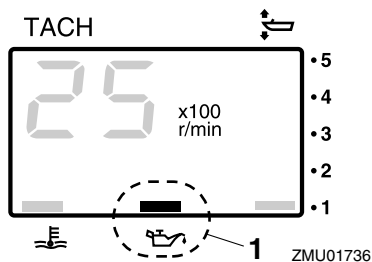

1. Alarme indicador de falta de pressão de óleo

PMU26583

## Alarme indicador de sobreaquecimento

Quando a temperatura do motor sobe muito, este alarme fica intermitente. Para obter informações no que se refere à sua leitura, consulte a página 49.

PCM00052

### ADVERTÊNCIA

**Não continue com o motor em marcha se o alarme indicador de sobreaquecimento acender. Pode danificar seriamente o motor.**

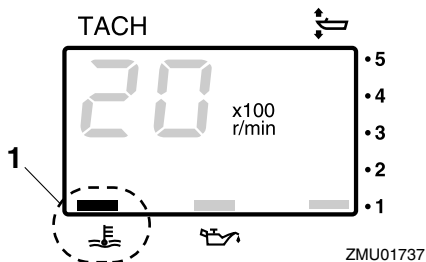

1. Alarme indicador de sobreaquecimento

PMU26602

## Velocímetro digital

Este aparelho indica a velocidade do barco e outras informações.

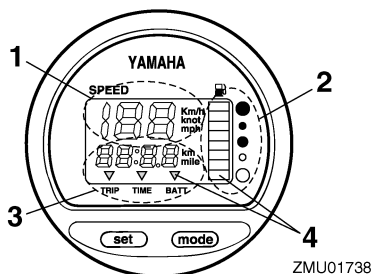

1. Velocímetro
2. Indicador do nível de combustível
3. Conta-quilômetros/relógio/voltímetro
4. Alarme(s) indicador(es)

Quando o interruptor principal é ligado acendem-se momentaneamente todos os segmentos do mostrador e seguidamente passa a funcionar normalmente.

PMU36061

## Velocímetro

O velocímetro indica a velocidade em km/h, mph ou nós, de acordo com as preferências do piloto. Escolha a unidade de medida pretendida com o comutador existente na traseira do aparelho. Consulte a ilustração para

# Instrumentos e indicadores

a regulação.

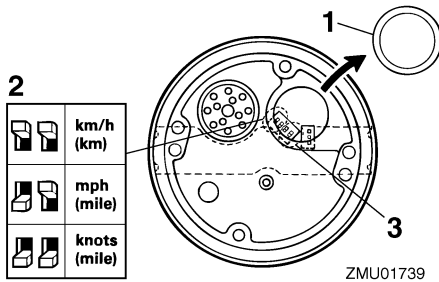

1. Tampão
2. Comutador (para unidade de comando da velocidade)
3. Comutador (para injetor de combustível)

PMU26713

## Indicador do nível de combustível

O nível de combustível é indicado por oito segmentos. O depósito de combustível está cheio quando o indicador mostra todos os segmentos.

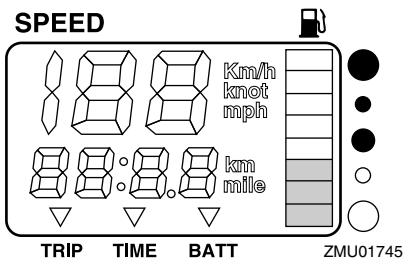

A leitura do nível de combustível pode ser pouco fiel devido à posição do sensor no depósito de combustível e ao comportamento do barco na água. A navegação em condições de inclinação ou de curva contínua pode originar leituras falsas.

Não regule o comutador no sensor de combustível. A marcação incorrecta do comutador no aparelho provocará leituras falsas. Consulte o concessionário Yamaha sobre o

procedimento correcto. **ADVERTÊNCIA:** Deixar esgotar o combustível pode danificar o motor. [PCM01770]

PMU36071

## Conta-quilómetros/relógio/voltímetro

O mostrador indica o conta-quilómetros, o relógio ou o voltímetro.

Para mudar o mostrador, pressione repetidamente o botão “mode” (modo) até o indicador na face do aparelho apontar para “TRIP” (conta-quilómetros), “TIME” (relógio) ou “BATT” (voltímetro).

PMU26691

## Conta-quilómetros

Este aparelho indica a distância percorrida pelo barco desde a última marcação.

A distância percorrida é indicada em quilómetros ou milhas náuticas em função da unidade de medida seleccionada para o velocímetro.

Para colocar o conta-quilómetros a zero, pressione simultaneamente os botões “set” (marcar) e “mode” (modo).

A distância percorrida é conservada na memória alimentada por bateria. Os dados memorizados perdem-se quando a bateria é desligada.

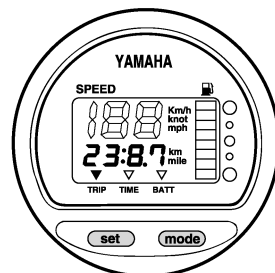

ZMU01743

PMU26701

## Relógio

Para acertar o relógio:

1. Certifique-se de que o aparelho está em

# Instrumentos e indicadores

modo “TIME” (tempo).

2. Pressione o botão “set” (marcar); a indicação das horas fica intermitente.
3. Pressione o botão “mode” (modo) até indicar a hora pretendida.
4. Pressione novamente o botão “set” (marcar), a indicação dos minutos fica intermitente.
5. Pressione o botão “mode” (modo) até indicar o minuto pretendido.
6. Pressione novamente o botão “set” (marcar) para activar o relógio.

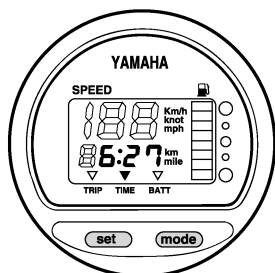

ZMU01744

O relógio é alimentado pela bateria. Se a bateria for desligada o relógio pára. Acerte o relógio depois de ligar a bateria.

PMU36080

## Voltímetro

O voltímetro indica a carga da bateria em volts (V).

PMU26721

## Alarme indicador do nível de combustível

Quando o nível de combustível atinge o primeiro segmento, o alarme indicador do nível de combustível fica intermitente.

Não continue a navegar a pleno regime depois da activação de um dispositivo de alarme. Regresse a terra a baixa velocidade.

**ADVERTÊNCIA: Deixar esgotar o combustível pode danificar o motor.** [PCM01770]

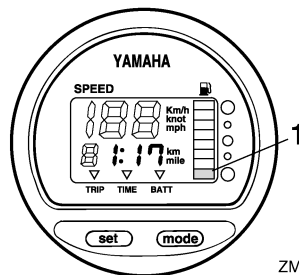

ZMU01746

1. Segmento de alarme do nível de combustível

PMU26732

## Alarme indicador de falta de voltagem na bateria

Quando baixa a voltagem da bateria, o indicador acende automaticamente e fica intermitente.

Regresse a terra depois da activação de um dispositivo de alarme. Para carregar a bateria, consulte o concessionário Yamaha.

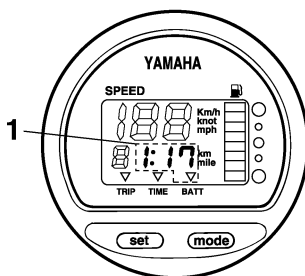

ZMU01747

1. Indicador de falta de bateria

PMU26471

## Conta-rotações analógico

Este aparelho indica a velocidade do motor e desempenha as funções seguintes.

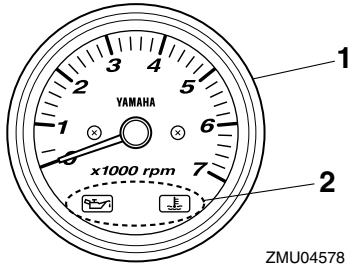

ZMU04578

1. Tacômetro
2. Alarme(s) indicador(es)

PMU26506

## Alarme indicador de falta de pressão de óleo

Quando a pressão do óleo desce muito, este indicador acende. Para mais informações, consulte a página 49.

PCM00022

### ADVERTÊNCIA

- Não continue com o motor em marcha se o alarme indicador de falta de pressão de óleo acender e o nível de óleo do motor for baixo. Pode danificar seriamente o motor.
- O alarme indicador de falta de pressão de óleo não indica o nível de óleo de motor. Utilize a vareta indicadora do nível de óleo para verificar a quantidade de óleo restante. Para mais informações, consulte a página 56.

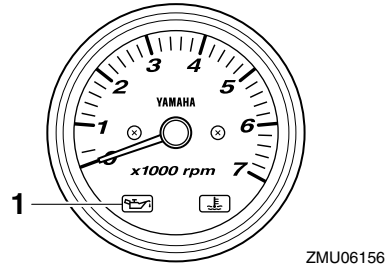

ZMU06156

1. Alarme indicador de falta de pressão de óleo

PMU26574

## Alarme indicador de sobreaquecimento

Quando a temperatura do motor sobe muito, este indicador acende. Para obter instruções no que se refere à leitura dos indicadores, consulte a página 49.

PCM00052

### ADVERTÊNCIA

Não continue com o motor em marcha se o alarme indicador de sobreaquecimento acender. Pode danificar seriamente o motor.

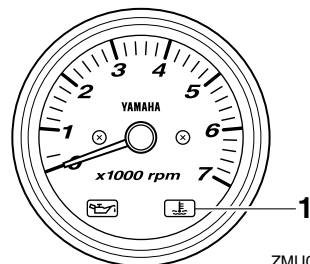

ZMU06157

1. Alarme indicador de sobreaquecimento

PMU26611

## Medidor do ângulo de compensação analógico

Este aparelho indica o ângulo de compensa-

# Instrumentos e indicadores

ção do motor fora de bordo.

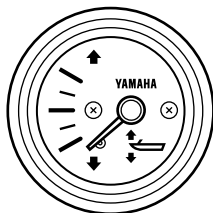

ZMU04581

Memorize os ângulos de compensação mais eficazes para o seu barco em diferentes condições. Regule o ângulo de compensação na posição pretendida com o interruptor do comando automático da coluna e da inclinação.

PMU31653

## Indicadores multifunção 6Y8

Os indicadores multifunção reúnem 6 tipos de unidades; unidade de conta-rotações (tipo quadrado ou circular), unidade de velocímetro (tipo quadrado), unidade de velocímetro & indicador de combustível (tipo quadrado ou circular) e instrumento de gestão do combustível (tipo quadrado). O sistema de indicador é ligeiramente diferente entre o tipo circular e o quadrado. Verifique cuidadosamente o modelo e o tipo da sua unidade. O presente manual descreve principalmente os alarmes indicadores. Para mais informações sobre o ajustamento dos indicadores ou a mudança dos sistemas de indicador, consulte o manual de utilização anexo.

PMU36184

## Conta-rotações multifunção 6Y8

O conta-rotações indica as rotações por minuto do motor. Desempenha funções de medidor do ângulo de compensação, regulação

da marcha lenta, indicador da água de refrigeração/temperatura do motor, indicador de voltagem da bateria, indicador do total de horas/hora de trajecto, indicador de pressão de óleo, alarme de detecção de água, alarme de avaria do motor e notificação de manutenção periódica. Se o sensor de pressão da água de refrigeração estiver instalado, a unidade contará ainda com indicador de pressão da água de refrigeração. No entanto, mesmo que o sensor de pressão da água de refrigeração não esteja instalado, poderá dispor de indicador de pressão da água de refrigeração ligando um sensor opcional à unidade. No que se refere ao sensor opcional, consulte o concessionário Yamaha. A unidade de conta-rotações existe em tipo circular ou quadrado. Verifique o tipo da unidade de de conta-rotações.

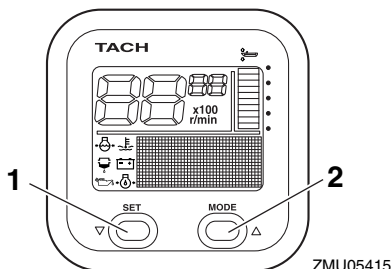

ZMU05415

1. Selector de rumo
2. Botão de modo



# Instrumentos e indicadores

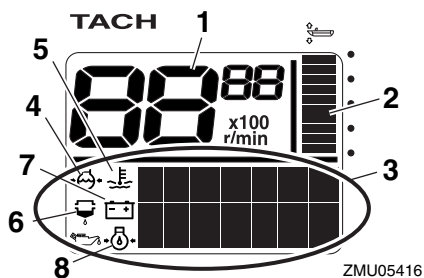

1. Tacômetro
2. Medidor do ângulo de compensação
3. Indicador multifunção
4. Pressão da água de refrigeração
5. Água de refrigeração/temperatura do motor
6. Alarme indicador de detecção de água
7. Voltagem da bateria
8. Pressão de óleo (modelos a 4 tempos)

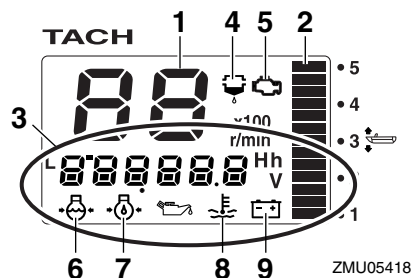

1. Tacômetro
2. Medidor do ângulo de compensação
3. Indicador multifunção
4. Alarme indicador de detecção de água
5. Alarme de avaria do motor/indicador de manutenção
6. Pressão da água de refrigeração
7. Pressão de óleo (modelos a 4 tempos)
8. Água de refrigeração/temperatura do motor
9. Voltagem da bateria

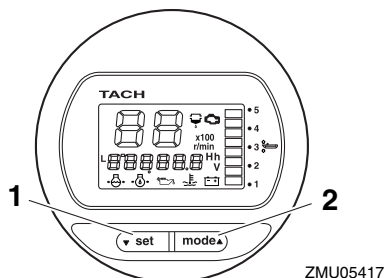

1. Selector de rumo
2. Botão de modo

PMU36190

## Verificações iniciais

Coloque a alavanca do comando à distância/alavanca das mudanças em ponto morto e rode o interruptor principal para a posição "ON" (ligado). Depois de todos os indicadores acenderem e do indicador do total de horas ficar iluminado, o aparelho apresenta os valores normais. Se a buzina soar e o alarme indicador do separador de água ficar intermitente, consulte imediatamente o concessionário Yamaha.

## OBSERVAÇÃO:

Para parar a buzina, pressione o botão "set" (marcar) ou "mode" (modo).

PMU38621

## Informação sobre o Yamaha Security System

Coloque o interruptor principal na posição "ON" (ligado) e aparecerá no visor o modo do Yamaha Security System (bloqueio/desblo-

# Instrumentos e indicadores

queio) actualmente seleccionado.

## Modo de desbloqueio

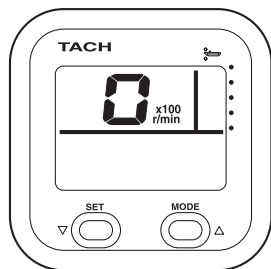

ZMU06457

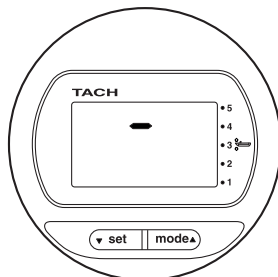

ZMU06460

PMU37690

## Regulação da marcha lenta

Pode regular a marcha lenta de modo fortuito aumentando-a ou diminuindo-a aproximadamente 50 r/min. Em modo de regulação da marcha lenta, o indicador passa para os valores normais quando a velocidade do motor é aumentada (dentro das 3000 r/min) utilizando o acelerador manual. Quando o acelerador manual é fechado, o indicador volta ao modo de regulação da marcha lenta. Para mais informações, consulte o manual de utilização anexo.

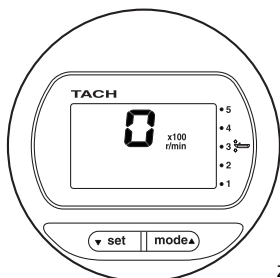

ZMU06458

## Modo de bloqueio

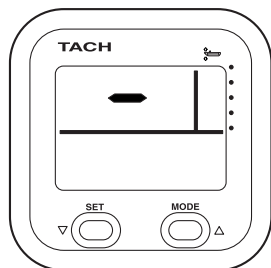

ZMU06459

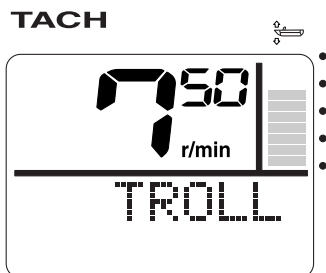

ZMU05931

## TACH

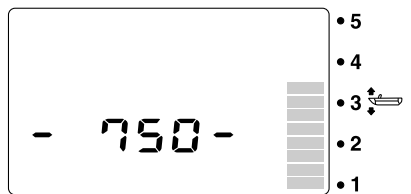

ZMU06309

## TACH

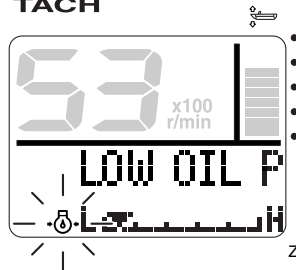

ZMU05430

## OBSERVAÇÃO:

- A marcha lenta é afectada pelas correntes e outras condições operacionais e pode diferir da velocidade real do motor.
- A velocidade de ralenti do motor por omissão é regulada automaticamente quando o indicador passa para os valores normais. A velocidade de ralenti do motor por omissão também é regulada automaticamente quando o motor é desligado ou quando a velocidade do motor é superior a 3000 r/min.
- Quando aquecer um motor frio, a marcha lenta não pode ser reduzida abaixo do regime de ralenti especificado.

PMU36130

## Alarme de falta de pressão de óleo

Quando a pressão do óleo de motor baixa muito, o alarme indicador de falta de pressão de óleo fica intermitente e a velocidade do motor é automaticamente reduzida para cerca de 2000 r/min.

## TACH

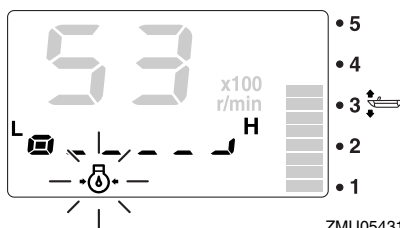

ZMU05431

Pare imediatamente o motor se a buzina soar e o alarme indicador de falta de pressão de óleo ficar intermitente. Verifique a quantidade de óleo de motor e reabasteça de óleo, se necessário. Se o dispositivo de alarme acender, mantendo-se o nível de óleo de motor adequado, consulte o concessionário Yamaha.

PCM01601

## ADVERTÊNCIA

**Não continue com o motor em marcha se o alarme indicador de falta de pressão de óleo acender. Pode danificar seriamente o motor.**

PMU36221

## Alarme de sobreaquecimento

Se a temperatura do motor subir muito enquanto navega, o alarme indicador de sobreaquecimento ficará intermitente. A velocidade do motor será automaticamente reduzida para cerca de 2000 r/min.

# Instrumentos e indicadores

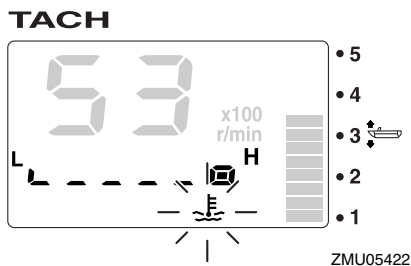
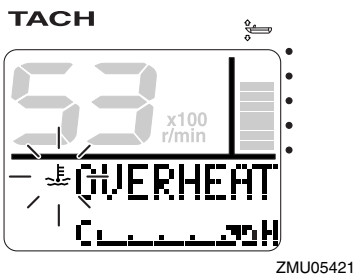

Pare imediatamente o motor se a buzina soar e o dispositivo de alarme de sobreaquecimento se activar. Verifique se a admissão da água de refrigeração está obstruída.

PCM01592

## ADVERTÊNCIA

- Não continue com o motor em marcha se o alarme indicador de sobreaquecimento ficar intermitente. Pode danificar seriamente o motor.
- Não continue com o motor em funcionamento depois da activação de um dispositivo de alarme. Consulte o concessionário Yamaha se não conseguir localizar e corrigir o problema.

PMU36150

## Alarme do separador de água

Este indicador fica intermitente quando a água se acumula no separador de água (filtro de combustível) durante a navegação. Nesse caso, pare imediatamente o motor e

consulte a página 107 do presente manual para escoar a água do filtro de combustível. Volte para terra quanto antes e consulte imediatamente o concessionário Yamaha.

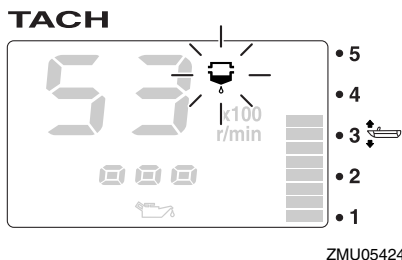
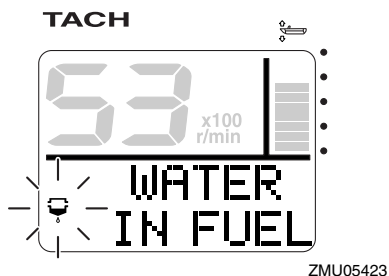

PCM00910

## ADVERTÊNCIA

A mistura de gasolina com água pode danificar o motor.

PMU36160

## Alarme de avaria do motor

Este indicador ficará intermitente se o motor avariar enquanto navega. Regresse rapidamente a terra e consulte imediatamente o concessionário Yamaha.

TACH

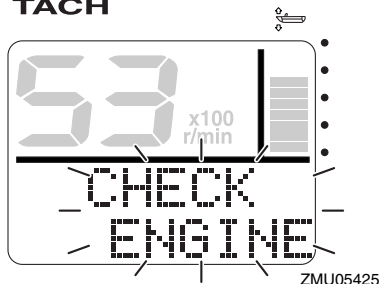

TACH

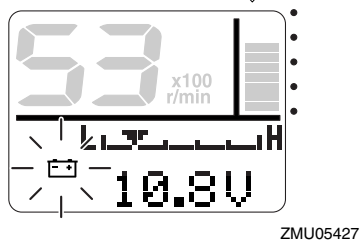

TACH

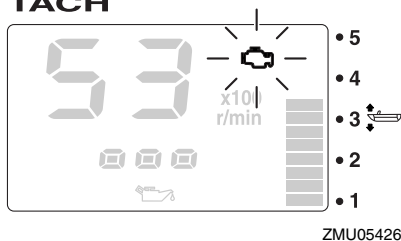

TACH

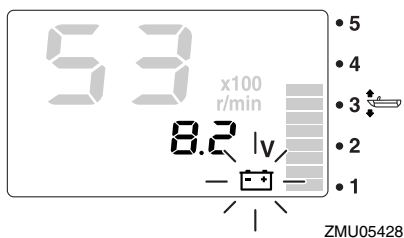

PCM00920

## ADVERTÊNCIA

Nesse caso, o motor não funcionará adequadamente. Consulte imediatamente um concessionário Yamaha.

PMU36170

## Alarme de falta de voltagem na bateria

Quando baixa a voltagem da bateria, o alarme indicador de falta de voltagem na bateria e o valor de voltagem da bateria ficam intermitentes. Regresse rapidamente a terra depois da activação do alarme indicador de falta de voltagem. Para carregar a bateria, consulte o concessionário Yamaha.

PMU36232

## Velocímetro multifunção 6Y8 & indicador de combustível

A unidade de velocímetro & indicador de combustível indica a velocidade do barco e desempenha as funções de indicador de combustível, indicador do consumo total de combustível, indicador da economia de combustível, indicador do débito de combustível e indicador de voltagem do sistema. O indicador escolhido é seleccionado por meio dos botões "set" (marcar) e "mode" (modo) como descrito na presente secção. Se o sensor de velocidade estiver instalado, a unidade contará ainda com conta-quilómetros. No entanto, mesmo que o sensor de velocidade não esteja instalado, poderá dispor de conta-quilómetros ligando um sensor opcional à unidade. Além disso, se dispuser de sensores opcionais ligados à unidade, contará ainda com indicador da temperatura da

# Instrumentos e indicadores

superfície da água, indicador de profundidade e relógio. No que se refere aos sensores opcionais, consulte o concessionário Yamaha.

A unidade de velocímetro & indicador de combustível existe em tipo circular ou quadrado. Verifique qual o tipo da sua unidade de velocímetro & indicador de combustível para as informações operacionais pertinentes.

Depois da ligação inicial do interruptor principal acendem todos os indicadores como teste. Passados alguns segundos, o instrumento apresenta os valores normais.

Para mais informações, consulte o manual de utilização fornecido originalmente com o aparelho.

2. Indicador de combustível
3. Indicador multifunção

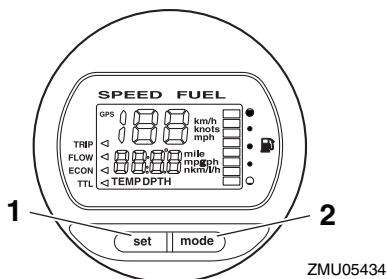

ZMU05434

1. Selector de rumo
2. Botão de modo

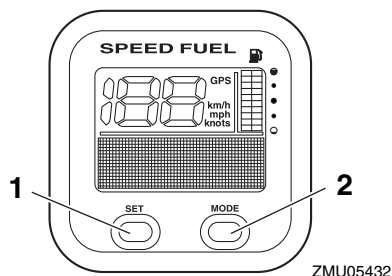

ZMU05432

1. Selector de rumo
2. Botão de modo

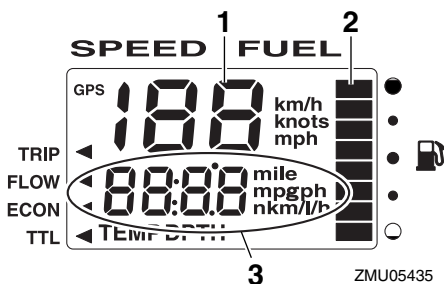

ZMU05435

1. Velocímetro
2. Indicador de combustível
3. Indicador multifunção

PMU36241

## Velocímetros multifunção 6Y8

A unidade de velocímetro indica a velocidade do barco e desempenha as funções de indicador de combustível e indicador de voltagem do sistema. O indicador escolhido é seleccionado por meio dos botões “set” (marcar) e “mode” (modo) como descrito na presente secção. Além disso, o velocímetro pode indicar a unidade de medição desejadas tais como km/h, mph ou nós. Se o sensor de velocidade estiver instalado, a unidade con-

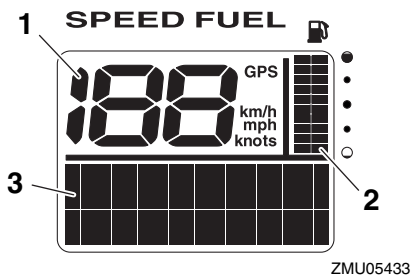

ZMU05433

1. Velocímetro

# Instrumentos e indicadores

tará ainda com conta-quilómetros. No entanto, mesmo que o sensor de velocidade não esteja instalado, poderá dispor de conta-quilómetros ligando um sensor opcional à unidade. Além disso, se dispuser de sensores opcionais ligados à unidade, contará ainda com indicador da temperatura da superfície da água, indicador de profundidade e relógio. No que se refere aos sensores opcionais, consulte o concessionário Yamaha. Depois da ligação inicial do interruptor principal acendem todos os indicadores como teste. Passados alguns segundos, o instrumento apresenta os valores normais. Para mais informações, consulte o manual de utilização fornecido originalmente com o aparelho.

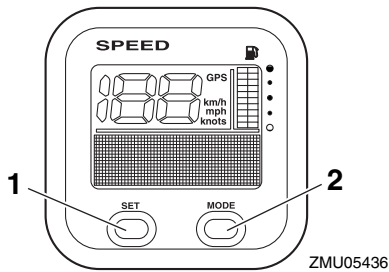

1. Selector de rumo
2. Botão de modo

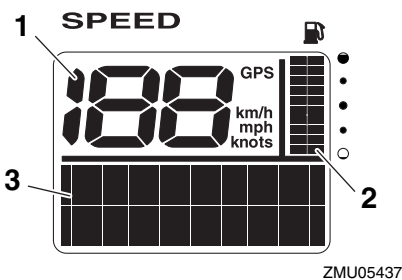

1. Velocímetro

2. Indicador de combustível
3. Indicador multifunção

PMU36250

## Instrumentos de gestão do combustível multifunção 6Y8

O instrumento de gestão do combustível desempenha as funções de fluxómetro de combustível, indicador do consumo total de combustível, indicador da economia de combustível e indicador do combustível restante. O indicador escolhido é seleccionado por meio dos botões "set" (marcar) e "mode" (modo) como descrito na presente secção. Para mais informações, consulte o manual de utilização fornecido originalmente com o aparelho.

Depois da ligação inicial do interruptor principal acendem todos os indicadores como teste. Passados alguns segundos, o instrumento apresenta os valores normais. Para mais informações, consulte o manual de utilização fornecido originalmente com o aparelho.

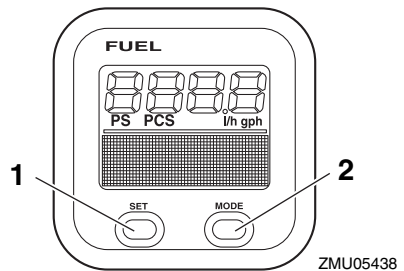

1. Selector de rumo
2. Botão de modo

# Instrumentos e indicadores

---

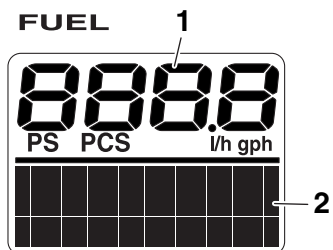

ZMU05439

1. Fluxómetro de combustível
2. Indicador multifunção



# Sistema de comando do motor

PMU26803

## Sistema de alarme

PCM00091

### ADVERTÊNCIA

Não continue com o motor em funcionamento depois da activação de um dispositivo de alarme. Consulte o concessionário Yamaha se não conseguir localizar e corrigir o problema.

PMU2681C

### Alarme de sobreaquecimento

Este motor está equipado com um dispositivo de alarme de sobreaquecimento. O dispositivo de alarme é activado quando a temperatura do motor sobe muito.

- A velocidade do motor é automaticamente reduzida para 2000 r/min.
- O alarme indicador de sobreaquecimento acende ou fica intermitente.

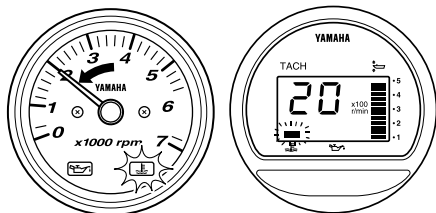

ZMU05028

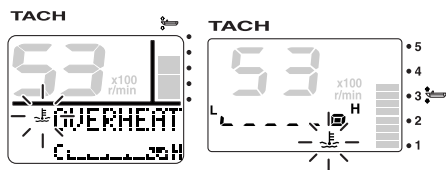

ZMU07103

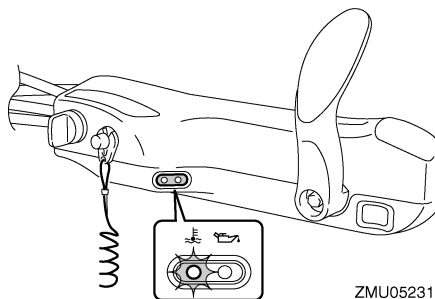

ZMU05231

- A buzina soa (se equipada no punho de comando, na caixa de comando à distância ou no painel do interruptor principal).

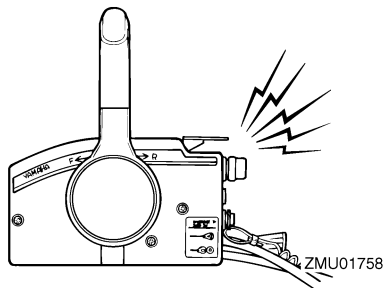

ZMU01758

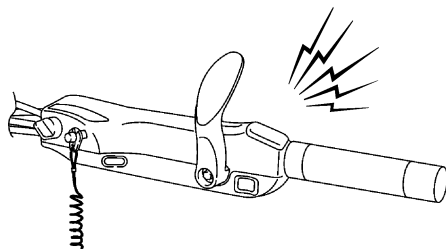

ZMU05326

Depois da activação do sistema de alarme, pare o motor e verifique a admissão de água de refrigeração:

- Inspeccione o ângulo de compensação para confirmar que a admissão de água de refrigeração está submersa.
- Verifique se a admissão da água de refrigeração está obstruída.

# Sistema de comando do motor

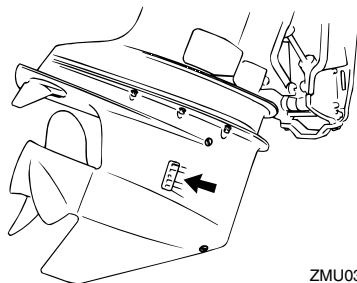

ZMU03604

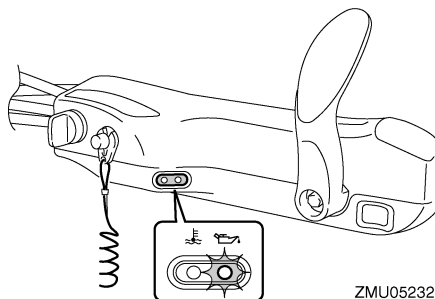

ZMU05232

PMU3016B

## Alarme de falta de pressão de óleo

Quando há falta de pressão de óleo, activa-se o dispositivo de alarme.

- A velocidade do motor é automaticamente reduzida para 2000 r/min. Se equipado com alarme indicador de falta de pressão de óleo, este acende ou fica intermitente.

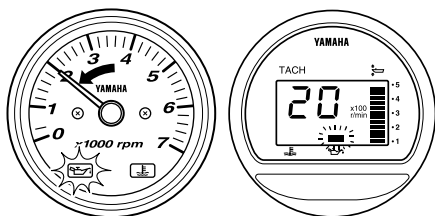

ZMU04994

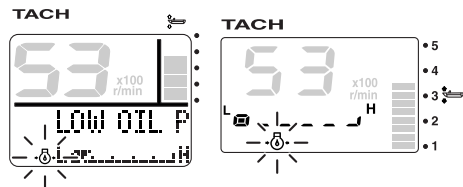

ZMU07104

- A buzina soa (se equipada no punho de comando, na caixa de comando à distância ou no painel do interruptor principal).

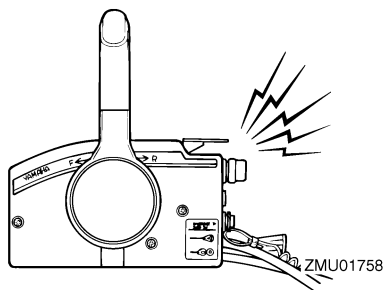

ZMU01758

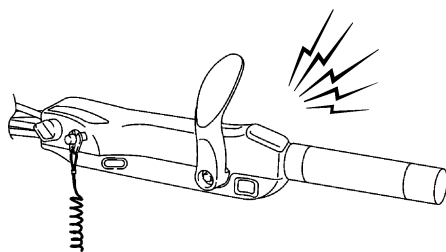

ZMU05326

Depois da activação do sistema de alarme, pare o motor logo que possa. Verifique o nível de óleo e adicione óleo, se necessário. Se o nível de óleo for correcto e o dispositivo de alarme não desligar, consulte o concessionário Yamaha.

PMU26902

## Instalação

A informação apresentada na presente secção destina-se unicamente a servir de referência. Não é possível incluir no presente manual instruções completas para todas as combinações possíveis de barco e motor. A regularidade da montagem depende da experiência do instalador e da combinação de barco e motor.

PWM01590



**AVISO**

- **A instalação de um motor fora de bordo com potência excessiva pode causar considerável instabilidade. Não exceda a potência nominal máxima do motor indicada na chapa do barco. Se o barco não dispuser de chapa de potência, consulte o fabricante do barco.**
- **Qualquer irregularidade na montagem do motor fora de bordo pode dar azo a situações de perigo, no que toca a manipulação deficiente, perda de controlo ou risco de incêndio. Nos modelos com motor de tipo permanente, o motor deve ser montado por um técnico habilitado neste tipo de equipamento ou pelo concessionário Yamaha.**

PMU33470

### Montagem do motor fora de bordo

O motor fora de bordo deve ser montado de tal forma que o barco fique equilibrado. Caso contrário, o barco poderá ter problemas de direcção. Para os barcos com um motor, monte o motor fora de bordo na mediania (eixo da quilha) do barco.

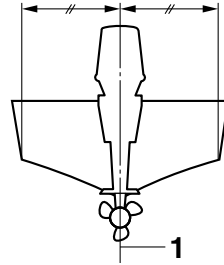

ZMU01760

1. Eixo (eixo da quilha)

PMU26933

### Altura de montagem (casco do barco)

A altura de montagem do motor fora de bordo afecta a sua eficiência e fiabilidade. Se a altura da montagem for excessivamente alta, a hélice pode ventilar, reduzindo a propulsão, devido a excessivo recuo da hélice e a admissão de água para o sistema de refrigeração pode não ser adequada, com o consequente sobreaquecimento. Ao invés, se a altura de montagem for excessivamente baixa, a resistência à água (arrastamento) aumenta, diminuindo a eficiência e o desempenho do motor.

Na maioria dos casos, o motor fora de bordo deve ser montado de tal forma que a chapa de anticavitação fique alinhada com o casco do barco. A altura de montagem ideal do motor fora de bordo é afectada pela combinação de barco e motor e pela aplicação pretendida. Para a determinação da altura de montagem ideal é útil efectuar ensaios com alturas de montagem diferentes. Consulte o concessionário Yamaha ou o fabricante do barco no que se refere à determinação da altura de montagem ideal.

# Instalação

---

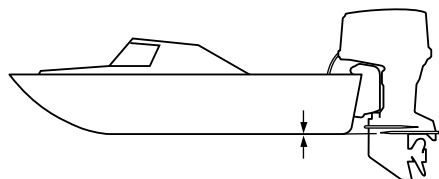

ZMU01762

PCM01634

## **ADVERTÊNCIA**

---

- Confirme que o furo de descarga da marcha lenta está suficientemente alto para evitar a entrada de água no motor mesmo que o barco esteja parado com a carga máxima.
  - A incorrecção da altura do motor ou a existência de obstruções à livre passagem da água (em virtude da concepção ou condição do barco, ou da inclusão de acessórios, nomeadamente travessas do painel de popa ou conversores da sonda) podem provocar a aspersão da água em suspensão no ar, quando o barco navega. O funcionamento contínuo do motor fora de bordo na presença de aspersão de água em suspensão no ar pode causar danos graves se entrar água no motor através da abertura de admissão de ar no capot superior. Elimine a causa da aspersão da água em suspensão no ar.
-

PMU36381

## Primeira utilização

PMU36391

### Abastecimento de óleo de motor

O motor sai da fábrica sem óleo de motor. Se o concessionário não o abasteceu de óleo, é necessário fazê-lo antes de o utilizar.

**ADVERTÊNCIA: Quando usar o motor pela primeira vez certifique-se da distribuição do óleo no circuito para evitar danos no motor.** [PCM01781]

O motor é entregue com o auto-colante seguinte, que deve ser retirado depois de o motor ser abastecido de óleo pela primeira vez. Para mais informações sobre a verificação do nível de óleo do motor, consulte a página 56.



ZMU01710

PMU30174

### Rodagem do motor

Um motor novo carece de um período de rodagem para que as superfícies de ajuste das peças em fricção sofram desgaste por atrito recíproco. Um período de rodagem correcto é indispensável para assegurar um funcionamento adequado e uma vida mais longa ao motor. **ADVERTÊNCIA: O incumprimento do período de rodagem pode resultar no encurtamento da vida do motor ou causar danos graves.** [PCM00801]

PMU27085

### Procedimento para modelos a 4 tempos

O seu motor novo carece de um período de

rodagem de 10 horas para que as superfícies de ajuste das peças móveis em fricção sofram desgaste por atrito recíproco.

### OBSERVAÇÃO:

Ponha o motor em carga na água (engrenado com hélice instalada) como segue. Durante as 10 horas de rodagem do motor, evite a marcha lenta prolongada, águas agitadas e zonas congestionadas.

1. Durante a primeira hora de funcionamento:

Faça o motor funcionar até 2000 r/min ou aproximadamente meio regime.

2. Durante a segunda hora de funcionamento:

Aumente a velocidade do motor tanto quanto necessário para pôr o barco a planar (mas evite navegar a pleno regime) e, a seguir, deixe de acelerar, ao mesmo tempo que mantém o barco a velocidade de planagem.

3. Nas 8 horas restantes:

Faça o motor funcionar a qualquer velocidade. Evite, porém, navegar a pleno regime durante mais de 5 minutos de cada vez.

4. Depois das primeiras 10 horas:

Utilize o motor normalmente.

PMU36400

### Conhecimento do barco

Cada barco tem um comportamento diferente. Pilote cuidadosamente enquanto aprende a conhecer o comportamento do barco em várias condições e com diferentes ângulos de compensação (consulte a página 69).

PMU36413

## Verificações antes de pôr o motor em marcha

PWM01921



Se algum elemento em “Verificações an-

# Funcionamento

tes de pôr o motor em marcha” não funcionar correctamente, mande-o inspeccionar e reparar antes de pôr o motor fora de bordo em marcha. Caso contrário, poderá ocorrer um acidente.

PCM00120

## ADVERTÊNCIA

**Não ponha o motor em marcha fora de água para evitar o sobreaquecimento e a ocorrência de danos graves.**

PMU36421

## Nível de combustível

Confirme que tem combustível suficiente para a viagem. Uma boa regra é contar com 1/3 do combustível para chegar ao destino, 1/3 para voltar e 1/3 como reserva de emergência. Com o barco nivelado num reboque ou na água, rode a chave para a posição “ON” (ligado) e verifique o nível de combustível. Para instruções sobre o abastecimento de combustível, consulte a página 58.

PMU36572

## Remoção do capot superior

Para as verificações seguintes, remova o capot superior do capot inferior. Para remover o capot superior, abra a alavanca de fecho do capot e levante o capot superior.

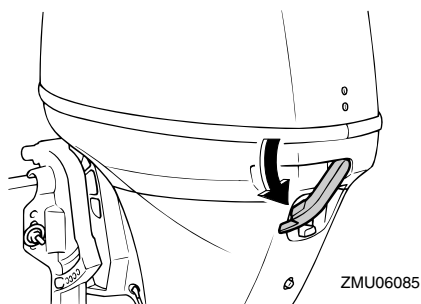

PMU36442

## Sistema de alimentação

PWM00060



**A gasolina e os seus vapores são facilmente inflamáveis e explosivos. Mantenha-se longe de faíscas, cigarros acesos, chamas ou outras fontes de ignição.**

PWM00910



**O derrame de combustível pode provocar incêndio ou explosão.**

- **Verifique, periodicamente, se há fuga de combustível.**
- **Se ocorrer alguma fuga de combustível, o sistema de alimentação deve ser reparado por um técnico qualificado. A segurança do motor fora de bordo pode ser afectada por reparações inadequadas.**

PMU36451

## Verificação de perdas de combustível

- **Certifique-se de que não há perdas de combustível nem emanações de gasolina no barco.**
- **Verifique se há fuga de combustível do sistema de alimentação.**
- **Certifique-se de que não há fendas, protuberâncias ou outros danos no depósito de combustível e nas condutas de injeção de combustível.**

PMU36471

## Verificação do filtro de combustível

Certifique-se de que o filtro de combustível está limpo e não tem água. Havendo água suficiente no combustível para levantar o anel flutuante ou uma quantidade significativa de resíduos, o depósito de combustível deve ser inspeccionado e limpo pelo concessionário Yamaha.

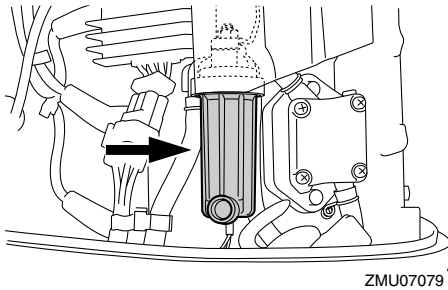
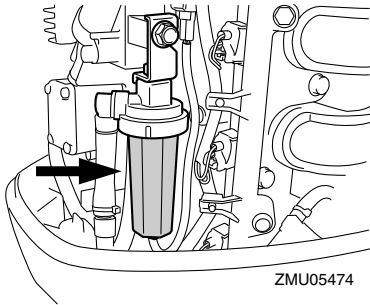

PMU36902

## Comandos

Modelos com punho de comando:

- Accione o punho de comando totalmente para a esquerda e para a direita para se certificar de que o movimento é suave.
- Accione a manete de potência da posição totalmente fechada à posição totalmente aberta. Certifique-se de que o movimento é suave e de que volta à posição totalmente fechada.
- Verifique se existem ligações mal feitas ou danificadas nos cabos do acelerador e das mudanças.

Modelos com comando à distância:

- Rode completamente o volante para a direita e para a esquerda. Certifique-se de que o funcionamento é suave e regular em todo o movimento circular sem retenção nem folga excessiva.
- Accione várias vezes as alavancas do

acelerador para confirmar que não há qualquer hesitação no seu curso. O funcionamento deve ser suave em toda a gama de regime e cada alavanca deve voltar totalmente à posição de inatividade.

- Verifique se existem ligações mal feitas ou danificadas nos cabos do acelerador e das mudanças.

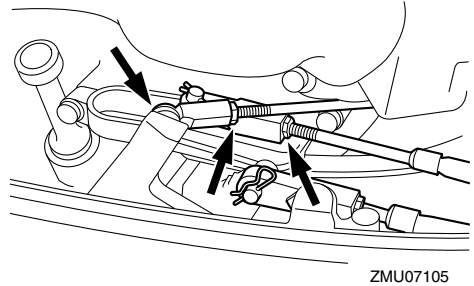

PMU36483

## Cordão de fecho do motor (esticador)

Examine se o cordão de fecho do motor e a pinça estão danificados, por exemplo se apresentam cortes, falhas e desgaste.

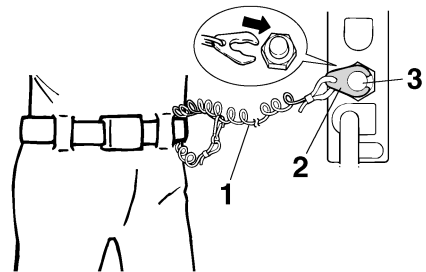

1. Cordão
2. Pinça
3. Interruptor de fecho do motor

# Funcionamento

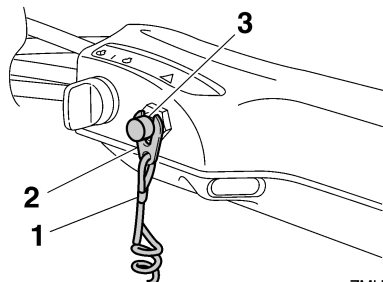

ZMU05208

1. Cordão
2. Pinça
3. Interruptor de fecho do motor

PMU37053

## Óleo de motor

1. Coloque o motor fora de bordo na posição vertical (não inclinado).  
**ADVERTÊNCIA:** Se o motor não estiver nivelado, o nível de óleo indicado na vareta indicadora pode não ser exacto. [PCM01790]
2. Retire a vareta indicadora e limpe-a.
3. Introduza a vareta indicadora e volte a tirá-la. Certifique-se de introduzir completamente a vareta indicadora no tubo guia respectivo, caso contrário a medição do nível de óleo será incorrecta.
4. Verifique o nível de óleo utilizando a vareta indicadora para confirmar que está entre a marca superior e a inferior. Consulte o concessionário Yamaha se o óleo estiver fora do nível especificado ou se tiver aspecto leitoso ou sujo.

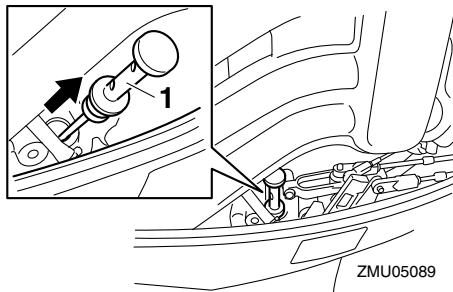

ZMU05089

1. Vareta indicadora do nível de óleo

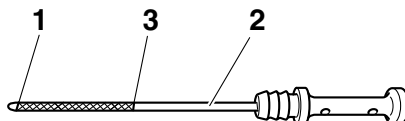

ZMU05091

1. Marca do nível inferior
2. Vareta indicadora do nível de óleo
3. Marca do nível superior

PMU27153

## Motor

- Inspeccione o motor e a montagem do motor.
- Repare se existem elementos de fixação soltos ou danificados.
- Veja se a hélice está danificada.
- Certifique-se de que não há derrame de óleo do motor.

PMU36493

## Dispositivo de lavagem

Confirme que o terminal de mangueira do dispositivo de lavagem está firmemente aparafusado ao encaixe no capot inferior.

**ADVERTÊNCIA:** Se o terminal de man-



gueira estiver mal ligado, a água de refrigeração pode escoar ocasionando o sobreaquecimento do motor em funcionamento. [PCM01801]

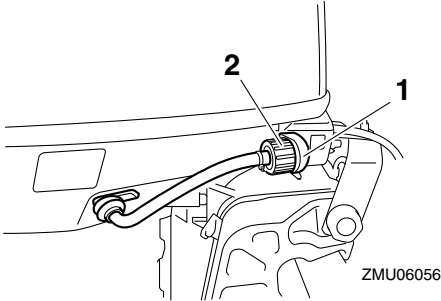

1. Adaptador
2. Dispositivo de lavagem

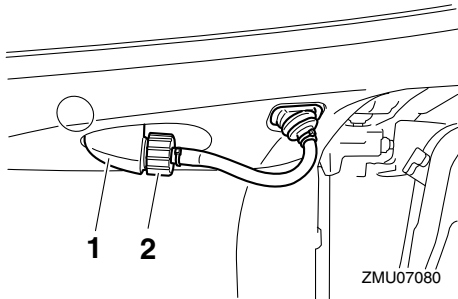

1. Adaptador
2. Dispositivo de lavagem

PMU36954

## Instalação do capot superior

1. Confirme que a alavanca de fecho do capot está aberta.
2. Certifique-se de que o vedante de borracha está bem encaixado a toda a volta do capot superior.
3. Instale o capot superior sobre o capot inferior.
4. Certifique-se de que o vedante de borra-

cha está correctamente instalado entre o capot superior e o capot inferior.

5. Accione a alavanca para fechar o capot como indica a figura. **ADVERTÊNCIA:** Se o capot superior não estiver correctamente instalado, a aspersão de água por baixo do capot superior pode danificar o motor ou o capot superior pode ser projectado a alta velocidade. [PCM01991]

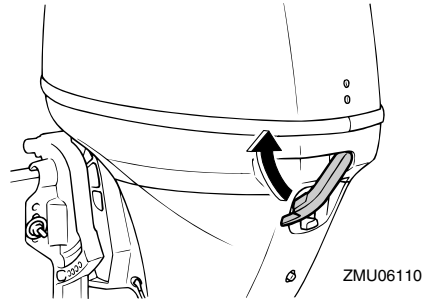

Depois de o instalar, verifique o encaixe do capot superior exercendo pressão com as duas mãos. Se o capot superior estiver solto, peça ao concessionário Yamaha que o repare.

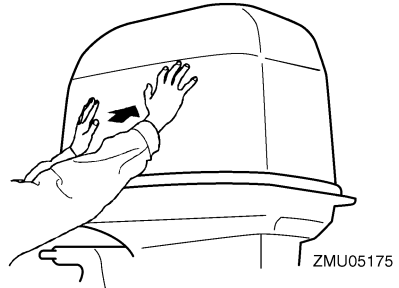

PMU34581

## Sistema de comando automático da coluna e da inclinação

PWM01930



- Nunca se meta debaixo da unidade in-

# Funcionamento

fierior inclinada, mesmo quando a alavanca de sustentação da inclinação estiver fechada. Se o motor fora de bordo cair acidentalmente pode provocar lesões graves.

- Tenha o máximo cuidado para não entalar nenhuma parte do corpo entre o motor e a braçadeira de suporte quando o motor é equilibrado ou inclinado.
- Certifique-se de que não está ninguém perto do motor fora de bordo antes de executar esta verificação.

1. Verifique se a unidade de comando automático da coluna e da inclinação apresenta sinais de derrame de óleo.
2. Accione cada um dos interruptores do sistema de comando automático da coluna e da inclinação para verificar que funcionam correctamente.
3. Incline o motor fora de bordo para cima e certifique-se de que a haste de inclinação e rectificação está completamente saída.

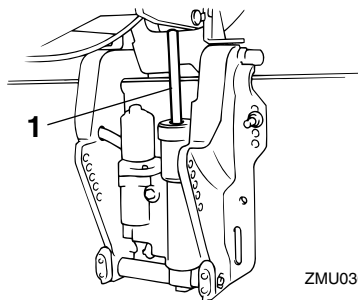

ZMU03662

1. Haste de inclinação e rectificação
4. Confirme que a haste de inclinação e rectificação não está corroída nem tem outros defeitos.
5. Incline o motor fora de bordo para baixo. Confirme que a haste de inclinação e rectificação funciona correctamente.

PMU36582

## Bateria

Confirme que a bateria está em boas condições e completamente carregada. Averigüe que as ligações da bateria estão limpas, fixas e protegidas por coberturas isolantes. Os contactos eléctricos da bateria e os cabos devem estar limpos e correctamente ligados para que a bateria faça arrancar o motor.

Consulte as instruções do fabricante da bateria no que se refere às verificações necessárias.

PMU27439

## Abastecimento de combustível

PWM01830



- A gasolina e os seus vapores são facilmente inflamáveis e explosivos. Reabasteça sempre seguindo este procedimento para reduzir o risco de incêndio e explosão.
- A gasolina é tóxica e pode causar lesões corporais ou mesmo fatais. Manípule a gasolina com cuidado. Nunca aspire gasolina pela boca. Se ingerir combustível, aspirar vapores de combustível ou deixar entrar combustível nos olhos, consulte imediatamente um médico. Se a pele for atingida com salpicos de gasolina, lave imediatamente com água e sabão. Mude de roupa se esta ficar salpicada de gasolina.

1. Certifique-se de que o motor está parado.
2. Desligue a conduta de injeção do combustível do depósito de combustível e aperte o parafuso do respiradouro no tampão do bocal do depósito de combustível.

Capacidade do depósito de combustível:  
25 L (6.60 US gal, 5.50 Imp.gal)

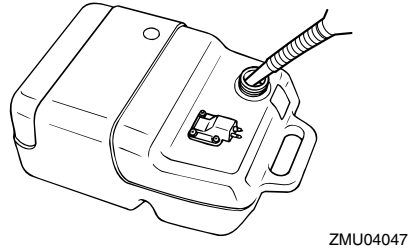
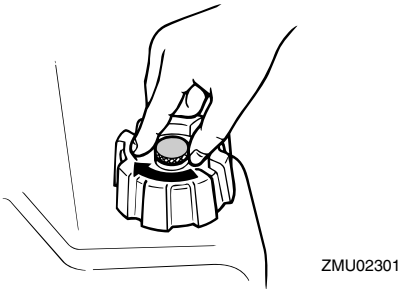
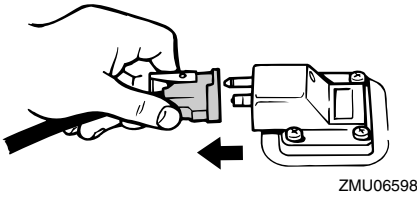

3. Remova o depósito portátil do barco.
4. Certifique-se de que o barco está numa zona exterior bem arejada, quer bem fundeado, quer rebocado.
5. Não fume e mantenha-se longe de faíscas, chamas, descargas de electricidade estática ou outras fontes de ignição.
6. Se recorrer a um recipiente portátil para armazenar e abastecer combustível, use apenas um jerrican para GASOLINA aprovado para o efeito.
7. Para evitar fenómenos electrostáticos, faça passar a corrente pondo o bocal do combustível em contacto com a boca do tubo de enchimento ou o funil.
8. Encha o depósito de combustível com cuidado para evitar derrames. **AVISO! Não encha excessivamente. Caso contrário, o combustível pode expandir e transbordar se a temperatura subir.** [PWM02610]

9. Aperte bem o tampão de enchimento.
10. Limpe imediatamente toda a gasolina derramada com panos secos. Elimine adequadamente os panos, no respeito da regulamentação local.

PMU27452

## Funcionamento do motor

PWM00420

### **AVISO**

- Antes de pôr o motor em marcha, certifique-se que o barco está bem fundeado e que tem espaço suficiente para manobrar entre os eventuais obstáculos. Certifique-se da inexistência de banhistas nas proximidades.
- Quando o parafuso do respiradouro é desapertado, haverá libertação de vapores de gasolina. A gasolina e os seus vapores são facilmente inflamáveis e explosivos. Não fume e mantenha-se longe de chamas e faíscas quando desapertar o parafuso do respiradouro.
- Este produto emite gases de escape que contêm monóxido de carbono, um gás incolor e inodoro que pode causar lesões cerebrais ou morte quando inalado. Os sintomas incluem náusea, vertigem e sonolência. Mantenha bem

# Funcionamento

ventiladas as zonas reservadas ao piloto e aos ocupantes. Não bloqueie as saídas de escape.

PMU27468

## Envio de combustível (depósito portátil)

1. Se existir um parafuso do respiradouro no tampão do bocal do depósito de combustível, desaperte-o 2 ou 3 voltas.

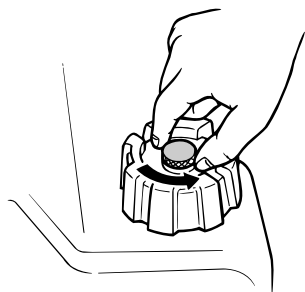

ZMU02295

2. Se existir uma ligação do combustível no motor, alinhe a ligação do combustível na conduta de injeção de combustível com a ligação do combustível no motor e ligue firmemente a conduta de injeção do combustível à ligação enquanto a aperta. Depois disso, ligue firmemente a outra extremidade da conduta de injeção do combustível à ligação no depósito de combustível.

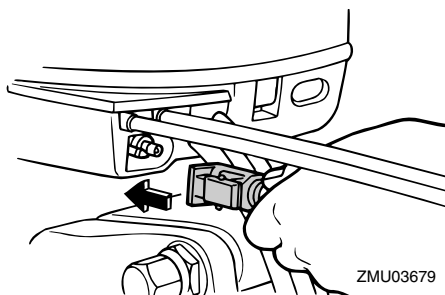

ZMU03679

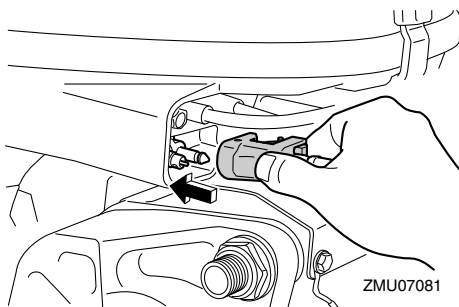

ZMU07081

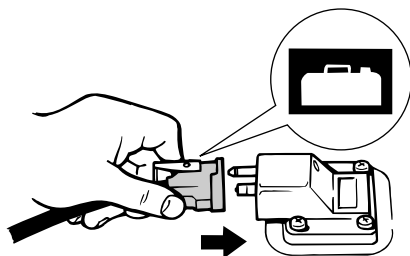

ZMU02024

### OBSERVAÇÃO:

Limpe imediatamente toda a gasolina derramada com panos secos. Elimine adequadamente os panos, no respeito da regulamentação local.

3. Comprima a bomba de alimentação, com a seta virada para cima, até sentir o seu endurecimento. Durante o funcionamento do motor, coloque horizontalmente o depósito para que o combustível seja extraído do mesmo.

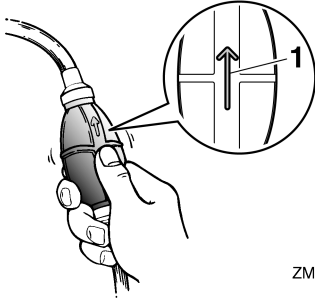

ZMU02025

1. Seta

PMU27494

## Arranque do motor

PWM01600



**AVISO**

Antes de pôr o motor em marcha, certifique-se de que o barco está bem fundeado e que tem espaço suficiente para manobrar entre os eventuais obstáculos. Certifique-se da inexistência de banhistas nas proximidades.

PMU38630

## Modelos com ignição eléctrica/Prime Start

PWM01840



**AVISO**

- O facto de não prender o cordão de fecho do motor pode resultar em que o barco navegue sem rumo se o piloto for ejectado. Prenda firmemente o cordão de fecho do motor à roupa ou enrole-o no braço ou perna durante a navegação. Não prenda o cordão a roupa susceptível de se rasgar. Não passe o cordão por locais onde possa ficar emaranhado, impedindo-o de funcionar.
- Evite puxar acidentalmente o cordão durante o funcionamento normal. A diminuição da potência do motor traduz-

se na perda do comando do barco. Além disso, o barco, sem a potência do motor, abrandará a velocidade muito rapidamente, com o risco, para as pessoas e para os objectos a bordo, de serem projectados para a frente.

1. Se o modo de bloqueio do Yamaha Security System estiver seleccionado, use o transmissor de comando à distância para seleccionar o modo de desbloqueio. Uma tonalidade de aviso curta soará duas vezes quando desbloquear o Yamaha Security System. Para obter mais informações, consulte a página 23.

## OBSERVAÇÃO:

- Caso se esqueça do modo de segurança actualmente seleccionado, prima o botão de bloqueio ou de desbloqueio para regular o sistema de segurança.
  - O alcance do sinal do transmissor de comando à distância depende da posição de montagem do receptor. Para que o Yamaha Security System funcione correctamente, use o transmissor o mais perto possível do receptor.
  - Se o Yamaha Security System não funcionar correctamente, repita o procedimento de activação.
2. Coloque a alavanca das mudanças em ponto morto.

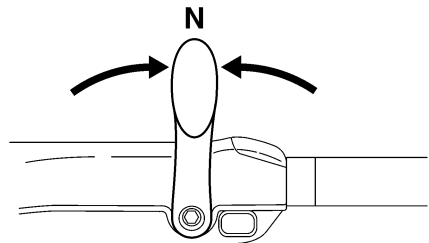

ZMU05215

# Funcionamento

## OBSERVAÇÃO:

O sistema de segurança contra o arranque com marcha engatada só permite pôr o motor em marcha quando está em ponto morto.

3. O cordão de fecho do motor deve estar firmemente preso ao vestuário ou enrolado na perna ou braço do piloto. A seguir, instale a pinça existente na outra extremidade do cordão no interruptor de fecho do motor.

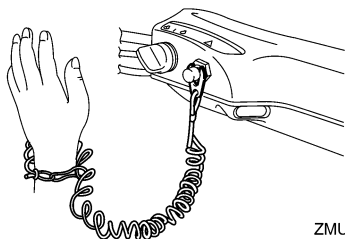

ZMU05216

4. Coloque a manete de potência na posição "START" (arranque). Depois de o motor arrancar, volte a colocar a manete na posição totalmente fechada.

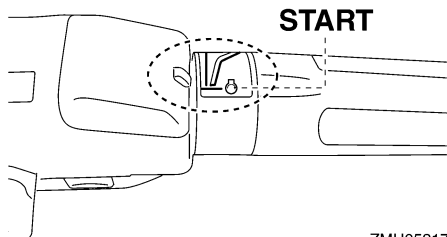

ZMU05217

5. Coloque o interruptor principal na posição "START" (arranque).

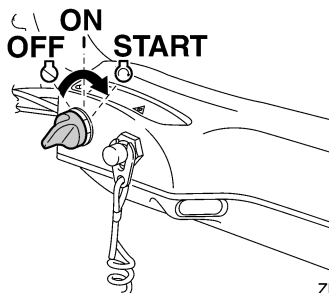

ZMU05218

6. Logo que o motor arranque, deixe o interruptor principal voltar à posição "ON" (ligado). **ADVERTÊNCIA:** Nunca ponha o interruptor principal na posição "START" (arranque) com o motor a funcionar. Não faça funcionar o motor de arranque mais de 5 segundos. Se fizer funcionar o motor de arranque mais de 5 segundos, provocará a rápida descarga da bateria, o que impedirá o arranque do motor e pode danificar o motor de arranque. Se o motor não arrancar em 5 segundos, ponha o interruptor principal na posição "ON" (ligado), espere 10 segundos e repita a operação. [PCM00192]

## OBSERVAÇÃO:

- Quando o motor está frio, é necessário aquecê-lo. Para mais informações, consulte a página 64.
- Se o motor estiver quente e não arrancar, abra ligeiramente o acelerador e tente fazer arrancar o motor. Se o motor continuar a não funcionar, consulte a página 103.

PMU38640

## Modelos com ignição eléctrica e comando à distância

PWM01840



- O facto de não prender o cordão de fecho do motor pode resultar em que o

barco navegue sem rumo se o piloto for ejectado. Prenda firmemente o cordão de fecho do motor à roupa ou enrole-o no braço ou perna durante a navegação. Não prenda o cordão a roupa susceptível de se rasgar. Não passe o cordão por locais onde possa ficar emaranhado, impedindo-o de funcionar.

- Evite puxar acidentalmente o cordão durante o funcionamento normal. A diminuição da potência do motor traduz-se na perda do comando do barco. Além disso, o barco, sem a potência do motor, abrandará a velocidade muito rapidamente, com o risco, para as pessoas e para os objectos a bordo, de serem projectados para a frente.

1. Se o modo de bloqueio do Yamaha Security System estiver seleccionado, use o transmissor de comando à distância para seleccionar o modo de desbloqueio. Uma tonalidade de aviso curta soará duas vezes quando desbloquear o Yamaha Security System. Para obter mais informações, consulte a página 23.

## OBSERVAÇÃO:

- Caso se esqueça do modo de segurança actualmente seleccionado, prima o botão de bloqueio ou de desbloqueio para regular o sistema de segurança.
- O alcance do sinal do transmissor de comando à distância depende da posição de montagem do receptor. Para que o Yamaha Security System funcione correctamente, use o transmissor o mais perto possível do receptor.
- Se o Yamaha Security System não funcionar correctamente, repita o procedimento de activação.

2. Coloque a alavanca do comando à dis-

tância em ponto morto.

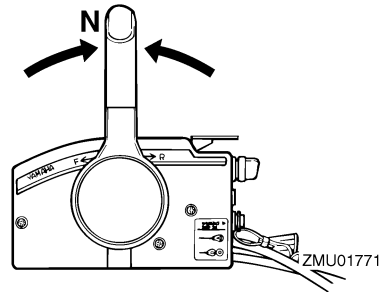

## OBSERVAÇÃO:

O sistema de segurança contra o arranque com marcha engatada só permite pôr o motor em marcha quando está em ponto morto.

3. O cordão de fecho do motor deve estar firmemente preso ao vestuário ou enrolado na perna ou braço do piloto. A seguir, instale a pinça existente na outra extremidade do cordão no interruptor de fecho do motor.

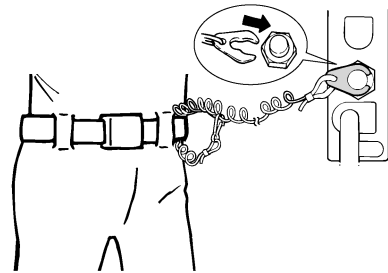

4. Ponha o interruptor principal na posição "ON" (ligado).
5. Coloque o interruptor principal na posição "START" (arranque).

# Funcionamento

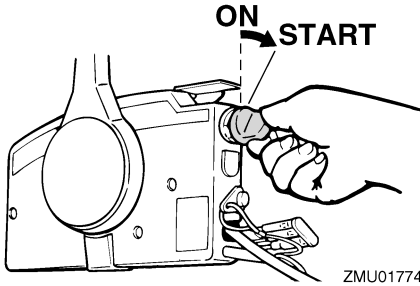

6. Logo que o motor arranque, deixe o interruptor principal voltar à posição “ON” (ligado). **ADVERTÊNCIA:** Nunca ponha o interruptor principal na posição “START” (arranque) com o motor a funcionar. Não faça funcionar o motor de arranque mais de 5 segundos. Se fizer funcionar o motor de arranque mais de 5 segundos, provocará a rápida descarga da bateria, o que impedirá o arranque do motor e pode danificar o motor de arranque. Se o motor não arrancar em 5 segundos, ponha o interruptor principal na posição “ON” (ligado), espere 10 segundos e repita a operação. [PCM00192]

## OBSERVAÇÃO:

- Quando o motor está frio, é necessário aquecê-lo. Para mais informações, consulte a página 64.
- Se o motor estiver quente e não arrancar, abra ligeiramente o acelerador e tente fazer arrancar o motor. Se o motor continuar a não funcionar, consulte a página 103.

PMU36510

## Verificações depois de pôr o motor em marcha

PMU36523

### Água de refrigeração

Confirme que corre água do orifício piloto do sistema de refrigeração da água. O escoamento de água do orifício piloto indica que a bomba hidráulica está a fazer circular água pelos canais da água de refrigeração. Se os canais da água de refrigeração estiverem congelados, levará algum tempo até a água começar a correr do orifício piloto.

mento de água do orifício piloto indica que a bomba hidráulica está a fazer circular água pelos canais da água de refrigeração. Se os canais da água de refrigeração estiverem congelados, levará algum tempo até a água começar a correr do orifício piloto.

PCM01810

## ADVERTÊNCIA

Se não houver escoamento de água no orifício piloto com o motor em marcha, podem ocorrer sobreaquecimento e danos graves. Pare o motor e verifique se há obstrução na admissão da água de refrigeração na caixa inferior ou se o orifício piloto do sistema de refrigeração da água está bloqueado. Consulte o concessionário Yamaha, se não conseguir localizar e corrigir o problema.

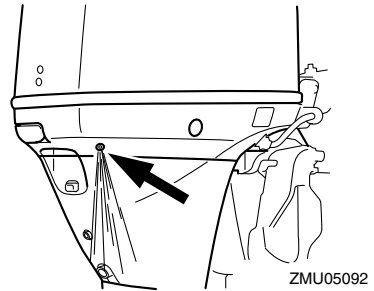

PMU27670

## Aquecimento do motor

PMU27716

### Modelos com ignição eléctrica e manual

1. Depois de o motor arrancar, deixe-o aquecer a baixa rotação durante cerca de 3 minutos. Se não o fizer, encurtará a vida do motor.
2. Confirme que o alarme indicador de falta de pressão de óleo desliga depois de pôr o motor em marcha.



**ADVERTÊNCIA:** Se o alarme indicador de falta de pressão de óleo ficar intermitente depois de o motor arrancar, pare o motor. Caso contrário, o motor pode sofrer danos graves. Verifique o nível de óleo e acrescente óleo, se necessário. Se não conseguir identificar a causa, consulte o concessionário Yamaha. [PCM01831]

PMU36531

## Verificações depois do aquecimento do motor

PMU36541

### Mudança de velocidade

Com o barco fundeado, e sem aplicar o acelerador, confirme que o motor engrena suavemente a marcha avante e a marcha à ré, e volta a ponto morto.

PMU36980

### Interruptores de paragem

- Ponha o interruptor principal na posição "OFF", ou pressione o botão de paragem do motor e certifique-se de que o motor pára.
- Confirme que, retirando a pinça do interruptor de fecho do motor, o motor pára.
- Confirme que o motor não pode ser posto em marcha com a pinça retirada do interruptor de fecho do motor.

PMU34530

## Mudança de velocidade

PWM00180

### **AVISO**

Antes de mudar de direcção, certifique-se da inexistência de banhistas ou obstáculos nas proximidades do barco.

PCM01610

### **ADVERTÊNCIA**

Aqueça o motor antes de engrenar uma mudança. Até o motor aquecer, o ralenti tenderá a ser superior ao normal. Um ra-

lenti alto pode evitar que o motor volte a ponto morto. Se isto acontecer, pare o motor, engrene o ponto morto e, a seguir, volte a pôr o motor em marcha e deixe-o aquecer.

### Para sair de ponto morto

1. Puxe o gatilho de bloqueio neutro para cima (se equipado).

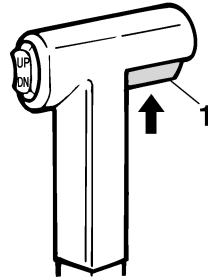

ZMU01727

1. Gatilho de bloqueio neutro
2. Passe rápida e firmemente a alavanca do comando à distância/alavanca das mudanças para a frente (para marcha avante) ou para trás (para marcha à ré) [cerca de 35° (sente-se que a mudança está engatada) nos modelos com comando à distância]. Confirme que a alavanca de bloqueio da inclinação está na posição de bloqueio/baixada (se equipado) antes de fazer marcha à ré.

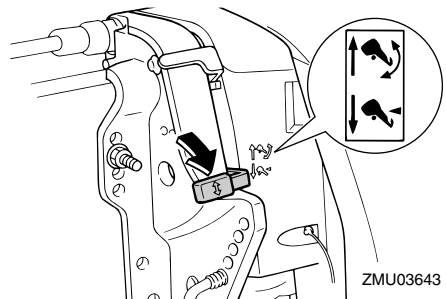

ZMU03643

# Funcionamento

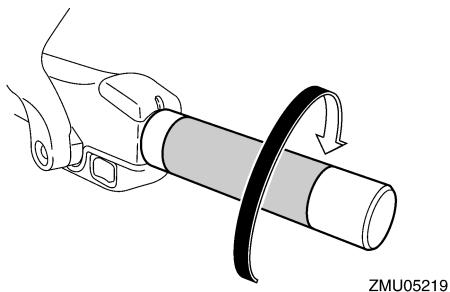
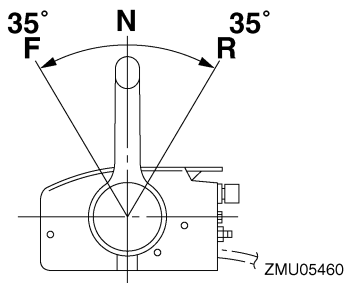

2. Depois de o motor estar em marcha lenta, passe rápida e firmemente a alavanca do comando à distância/alavanca das mudanças para ponto morto.

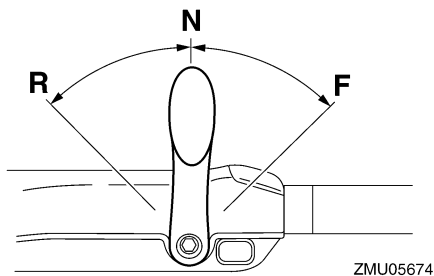

Para passar a transmissão (marcha avan-  
te/marcha à ré) para ponto morto

1. Feche o acelerador para o motor passar para marcha lenta.

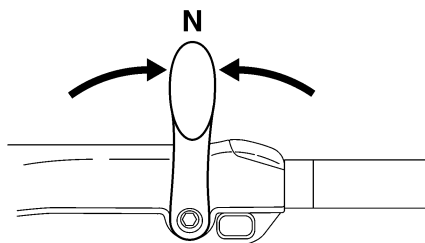
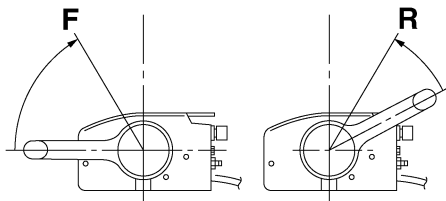
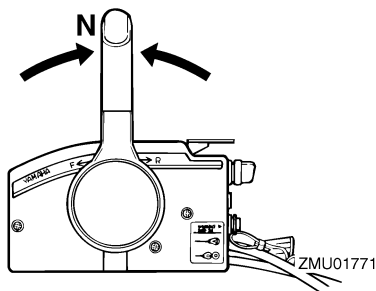

PMU31742

## Paragem do barco

PWM01510



- Não utilize a marcha a ré para abrandar ou parar o barco, já que isso pode causar perda de comando, ejeção ou afec-

tar o volante ou outras peças do barco. Isto pode aumentar o risco de acidente grave. Pode ainda danificar o mecanismo das mudanças.

- Não utilize a marcha à ré quando navegar a velocidades de planagem. Arrisca-se a perder o comando, a inundar o barco ou a danificá-lo.

O barco não está equipado com sistema de travagem independente. É parado pela resistência da água depois de colocar a manete de potência na posição de marcha lenta. A distância de paragem é variável, dependendo do peso bruto, das condições da superfície da água e da direcção do vento.

PMU30880

## Pesca ao corrico

PMU30890

### Regulação da marcha lenta

A marcha lenta dos motores fora de bordo equipados com interruptores de variação de RPM na pesca ao corrico pode ser ajustada aproximadamente 50 r/min a cada pressão de um interruptor.

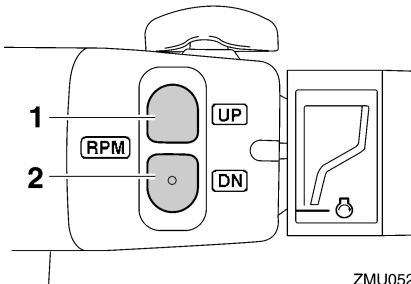

ZMU05222

1. Interruptor "UP"
2. Interruptor "DN"

Para aumentar a marcha lenta, pressione o interruptor "UP".

Para diminuir a marcha lenta, pressione o interruptor "DN".

### OBSERVAÇÃO:

- A marcha lenta muda aproximadamente 50 r/min de cada vez que um interruptor é pressionado.
- Se a marcha lenta for ajustada, o motor volta à marcha lenta normal na pesca ao corrico quando o motor é parado e posto novamente em marcha ou quando a velocidade do motor excede aproximadamente 3000 r/min.

PMU27821

## Paragem do motor

Antes de parar o motor, deixe-o arrefecer durante alguns minutos em marcha lenta ou a baixa velocidade. Não é recomendável parar o motor logo a seguir a trabalhar a alta rotação.

PMU38651

### Procedimento

1. Pressione o botão de paragem do motor e mantenha-o nessa posição ou rode o interruptor principal para a posição "OFF" (desligado).

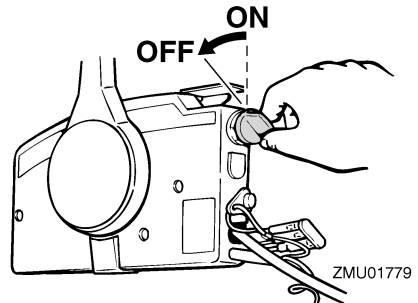

ZMU01779

# Funcionamento

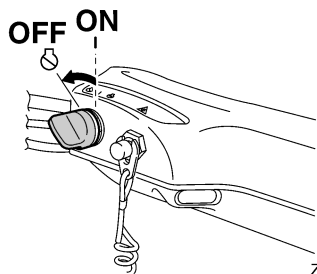

ZMU05223

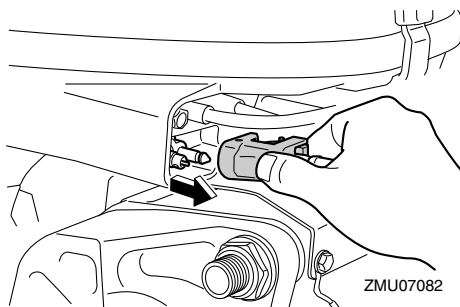

ZMU07082

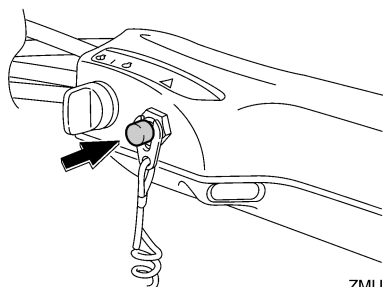

ZMU05209

2. Depois de parar o motor, desligue a conduta de injeção do combustível se existir uma ligação do combustível no motor fora de bordo.

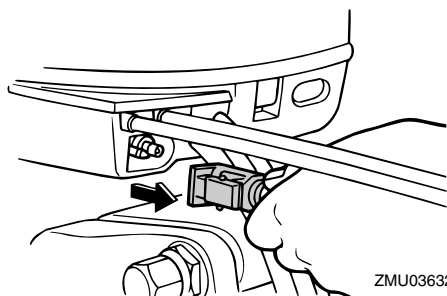

ZMU03632

3. Aperte o parafuso do respiradouro no tampão do bocal do depósito de combustível (se equipado).

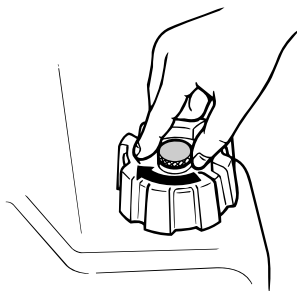

ZMU02301

4. Retire a chave se o barco não ficar vigiado.
5. Quando deixar o barco, regule o Yamaha Security System no modo de bloqueio premindo o botão de bloqueio do transmissor de comando à distância. Uma tonalidade de aviso curta soará uma vez quando bloquear o sistema de segurança. O modo de bloqueio só é selecionado quando o interruptor principal está na posição "OFF" (desligado). Para obter mais informações, consulte a página 23. **AVISO! Não coloque o Yamaha Security System em modo de bloqueio quando parar o motor ao largo da costa.** [PWM02150]

## OBSERVAÇÃO:

O motor pode igualmente ser parado puxan-

do do cordão, retirando a pinça do interruptor de fecho do motor e colocando a seguir o interruptor principal na posição “OFF” (desligado).

PMU27862

## Compensação do motor fora de bordo

PWM00740



**AVISO**

Uma compensação excessiva para as condições operacionais (quer no sentido longitudinal, quer no sentido transversal) pode causar a instabilidade do barco e dificultar a sua condução, aumentando o risco de acidente. Se o barco der mostras de instabilidade ou rigidez na condução, abraze a velocidade e/ou regule o ângulo de compensação.

O ângulo de compensação do motor fora de bordo serve para determinar a posição da proa do barco na água. Um ângulo de compensação correcto ao reduzir o esforço do motor melhora o rendimento do barco e contribui para poupar combustível. A correcção do ângulo de compensação depende da conformidade do trinómio barco/motor/hélice. Uma compensação correcta também é afectada por variáveis como a carga do barco, as condições do mar e a velocidade de andamento.

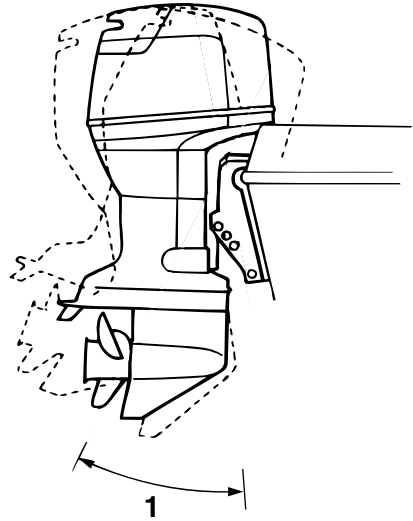

ZMU03633

1. Ângulo de compensação nominal

PMU27888

## Regulação do ângulo de compensação (sistema de comando automático da coluna e da inclinação)

PWM00753



**AVISO**

- Ao regular o ângulo de compensação, certifique-se de que não está ninguém perto do motor fora de bordo. Tenha o máximo cuidado para não entalar nenhuma parte do corpo entre o motor e a braçadeira de suporte quando o motor é equilibrado ou inclinado.
- Use do maior cuidado quando tentar identificar a posição de compensação pela primeira vez. Aumente gradualmente a velocidade e preste a maior atenção a quaisquer sinais de instabilidade ou perda de controlo. Um ângulo

# Funcionamento

de compensação incorrecto pode causar a perda de comando do barco.

- Se equipado com um interruptor do comando automático da coluna e da inclinação situado no capot inferior, use o interruptor apenas quando o barco estiver completamente parado com o motor desligado. Não regule o ângulo de compensação com este interruptor enquanto o barco estiver em movimento.

Regule o ângulo de compensação do motor fora de bordo usando o interruptor do comando automático da coluna e da inclinação.

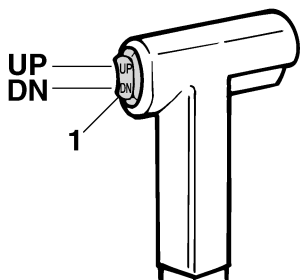

ZMU01781

1. Interruptor do comando automático da coluna e da inclinação

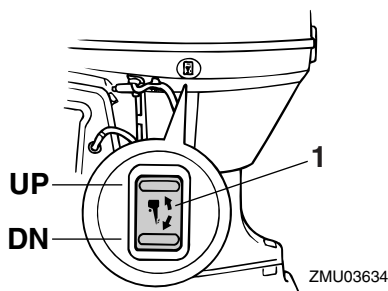

ZMU03634

1. Interruptor do comando automático da coluna e da inclinação

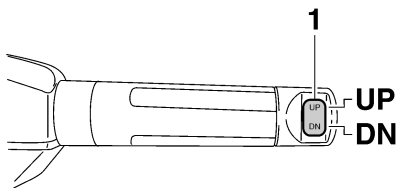

ZMU05224

1. Interruptor do comando automático da coluna e da inclinação

Para levantar a proa (equilíbrio para cima), pressione o interruptor “UP” (para cima). Para baixar a proa (equilíbrio para baixo), pressione o interruptor “DN” (para baixo). Faça ensaios em marcha com a coluna regulada em diferentes ângulos para identificar a posição ideal para o barco e para as condições operacionais.

PMU27892

## Regulação do ângulo de compensação nos modelos com inclinação hidráulica

PWM00491



- Pare o motor antes de regular o ângulo de compensação.
- Ao regular o ângulo de compensação, certifique-se de que não está ninguém perto do motor fora de bordo e tenha o máximo cuidado para não entalar nenhuma parte do corpo entre o grupo propulsor e a braçadeira de suporte.
- Use do maior cuidado quando tentar identificar a posição de compensação pela primeira vez. Aumente gradualmente a velocidade e preste a maior atenção a quaisquer sinais de instabilidade ou perda de controlo. Um ângulo

## de compensação incorrecto pode causar a perda de comando do barco.

1. Pare o motor.
2. Coloque a alavanca de bloqueio da inclinação na posição aberta.

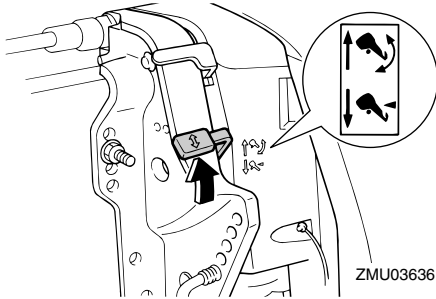

3. Segure a traseira do capot superior com uma mão e incline o motor para o ângulo pretendido.
4. Coloque a alavanca de bloqueio da inclinação na posição fechada para apoiar o motor.

Para levantar a proa (“equilíbrio para cima”), incline o motor para cima.

Para baixar a proa (“equilíbrio para baixo”), incline o motor para baixo.

Faça ensaios em marcha com a coluna regulada em diferentes ângulos para identificar a posição ideal para o barco e para as condições operacionais.

PMU27912

## Regulação da compensação do barco

Quando o barco plana, uma proa levantada resulta em menos resistência, maior estabilidade e eficiência. Isso acontece, geralmente, quando o eixo da quilha do barco está 3 a 5 graus mais para cima. Depois de inclinado longitudinalmente, o barco poderá ter mais tendência para fugir de proa para um lado ou para outro. Compense essa tendência à medida que navega. Quando a proa do

barco está descida, é mais fácil acelerar desde a posição parada até planar.

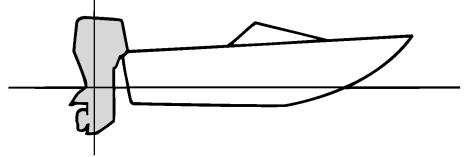

ZMU01784

## Levantamento da proa

A excessiva inclinação para cima faz com que a proa do barco se levante muito. O rendimento e a economia diminuem porque o casco impele a água e a resistência ao ar é maior. A maior imersão da proa pode fazer com que a hélice corte o ar (hélice ventila), o que diminui ainda mais o rendimento. A excessiva inclinação longitudinal pode forçar o barco a “dar pequenos saltos” (ricochetear na água), com o risco de atirar o piloto e os passageiros à água.

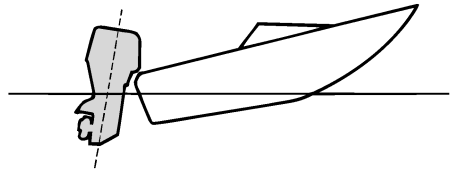

ZMU01785

## Caimento da proa

Um equilíbrio longitudinal excessivo faz com que o barco “abique” na água, diminui a economia de combustível e dificulta a aceleração. A navegação com um equilíbrio longitudinal excessivo a velocidades mais altas torna o barco instável. Aumenta significa-

# Funcionamento

tivamente a resistência à proa, agrava o risco de “fugir de proa” e torna a condução difícil e perigosa.

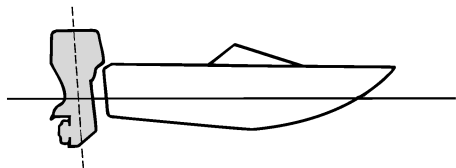

ZMU01786

## OBSERVAÇÃO:

Dependendo do tipo de barco, o ângulo de compensação do motor fora de bordo pode ter um efeito reduzido na compensação do barco.

PMU27935

## Inclinação para cima e para baixo

Quando o barco vai estar parado durante algum tempo ou está fundeado num baixo de areia, o motor fora de bordo deve estar inclinado para cima para proteger a hélice e a caixa inferior de danos por colisão com obstruções e para reduzir a corrosão do sal.

PWM00222



**AVISO**

Certifique-se de que não está ninguém perto do motor fora de bordo quando o inclinar para cima ou para baixo. Caso contrário, corre o risco de entalar uma parte do corpo entre o motor e a braçadeira de suporte.

PWM00250



**AVISO**

Verter combustível constitui risco de incêndio. Se o motor fora de bordo estiver equipado com ligação do combustível,

desligue a conduta de injeção do combustível ou feche a torneira de combustível se inclinar o motor mais do que uns minutos para evitar derrame de combustível.

PCM00241

## ADVERTÊNCIA

- Antes de inclinar o motor fora de bordo, pare o motor seguindo o procedimento indicado na página 67. Nunca incline o motor fora de bordo com este a funcionar para não provocar danos graves por sobreaquecimento.
- Não incline o motor fora de bordo para cima com o punho de comando (se equipado) porque poderia parti-lo.

PMU27999

## Procedimento relativo à inclinação para cima (modelos com inclinação hidráulica)

1. Ponha a alavanca do comando à distância/alavanca das mudanças em ponto morto.

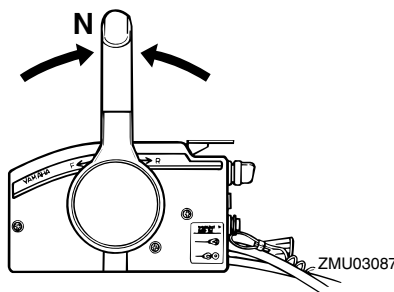

ZMU03087



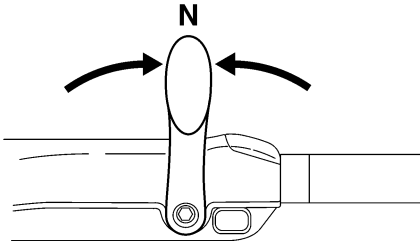

ZMU05215

2. Coloque a alavanca de bloqueio da inclinação na posição aberta.

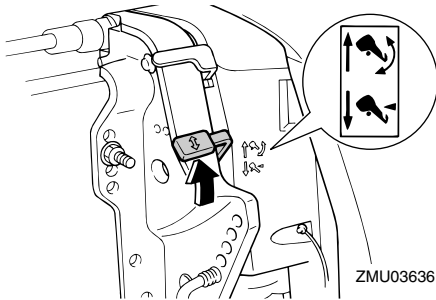

ZMU03636

3. Segure na traseira do capot superior com uma mão, incline o motor para cima, e rode a alavanca de sustentação da inclinação na sua direcção ou empurre o botão de sustentação da inclinação em direcção à braçadeira de suporte, e, a seguir, coloque a alavanca de bloqueio da inclinação na posição fechada para apoiar o motor fora de bordo. **ADVERTÊNCIA:** Não use a alavanca ou o botão de sustentação da inclinação quando rebocar o barco. O motor fora de bordo pode soltar-se e cair. Se o motor não puder ser rebocado na posição de marcha normal, use um dispositivo de suporte adicional para o segurar na posição inclinada. Para mais informações, consulte a página 80. [PCM01641]

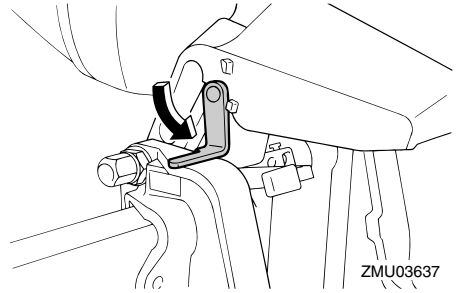

ZMU03637

PMU32724

## Procedimento relativo à inclinação para cima (modelos com sistema de comando automático da coluna e da inclinação)

1. Ponha a alavanca do comando à distância/alavanca das mudanças em ponto morto.

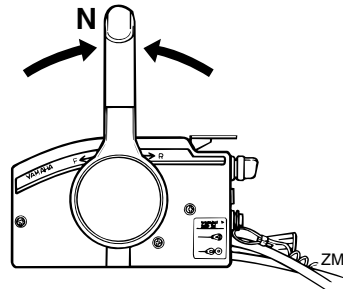

ZMU03196

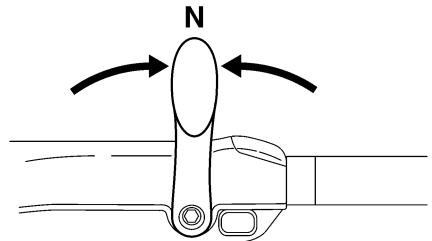

ZMU05215

2. Accione o interruptor do comando automático da coluna e da inclinação "UP" (para cima) até o motor fora de bordo

# Funcionamento

estar completamente inclinado para cima.

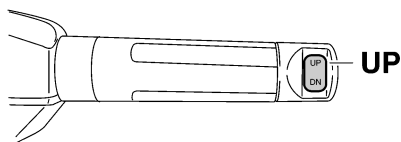
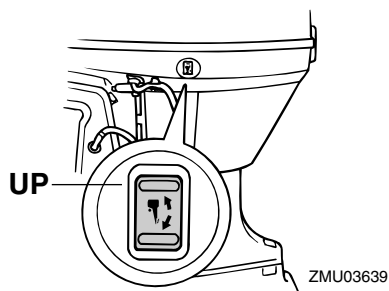
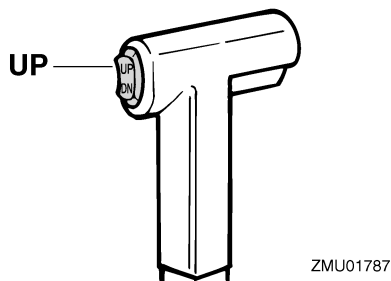

3. Levante a alavanca de sustentação da inclinação na sua direção para apoiar o motor. **AVISO! Depois de inclinar o motor fora de bordo, segure-o com o botão de sustentação da inclinação ou a alavanca de sustentação da inclinação. Caso contrário, o motor fora de bordo poderá cair inesperadamente se o óleo na unidade de co-**

mando automático da coluna e da inclinação ou na unidade de inclinação do motor perder pressão. [PWM00262]

**ADVERTÊNCIA:** Não use a alavanca ou o botão de sustentação da inclinação quando rebocar o barco. O motor fora de bordo pode soltar-se e cair. Se o motor não puder ser rebocado na posição de marcha normal, use um dispositivo de suporte adicional para o segurar na posição inclinada. Para mais informações, consulte a página 80. [PCM01641]

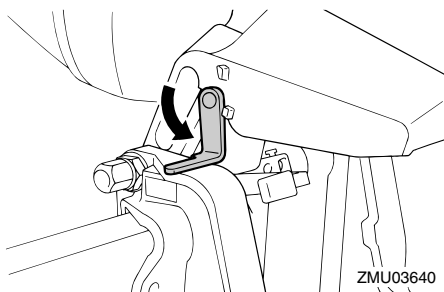

4. Modelos equipados com hastes de retificação: uma vez sustentado o motor fora de bordo com a alavanca de sustentação da inclinação, pressione o interruptor do comando automático da coluna e da inclinação "DN" (para baixo) para retrain as hastes de retificação. **ADVERTÊNCIA:** Certifique-se de que as hastes de compensação estão completamente retraídas quando o barco estiver fundeado. Isto protege as hastes de acumulações marinhas e corrosão, que danificariam o mecanismo do comando automático da coluna e da inclinação. [PCM00252]

PMU34480

## Procedimento relativo à inclinação para baixo (modelos com inclinação hidráulica)

1. Largue a alavanca de bloqueio da inclinação.

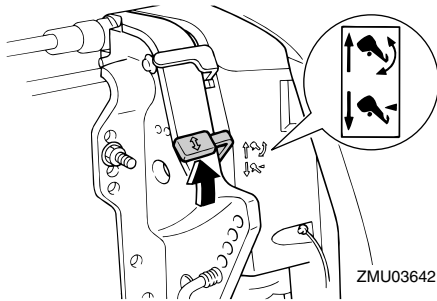

2. Segure na traseira do capot superior com uma mão, incline ligeiramente o motor fora de bordo para cima e puxe completamente para fora o botão de sustentação da inclinação ou volte a alavanca de sustentação da inclinação para a posição inicial.

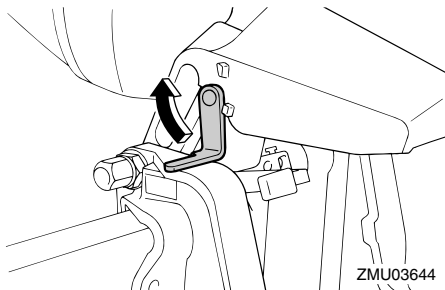

3. Incline ligeiramente o motor fora de bordo para baixo.
4. Coloque a alavanca de bloqueio da inclinação na posição fechada.

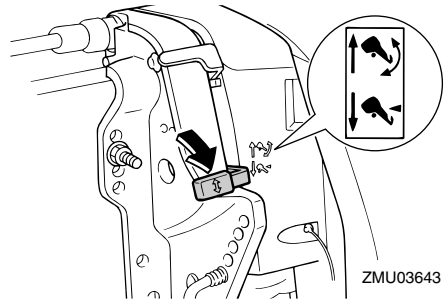

PMU33121

## Procedimento relativo à inclinação para baixo (modelos com sistema de comando automático da coluna e da inclinação)

1. Accione o interruptor do comando automático da coluna e da inclinação "UP" (para cima) até o motor fora de bordo estar apoiado pela haste de inclinação e a alavanca de sustentação da inclinação se poder mover.
2. Largue a alavanca de sustentação da inclinação.

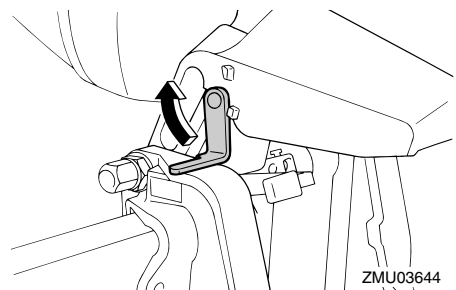

3. Accione o interruptor do comando automático da coluna e da inclinação "DN" (para baixo) para baixar o motor fora de bordo para a posição pretendida.

# Funcionamento

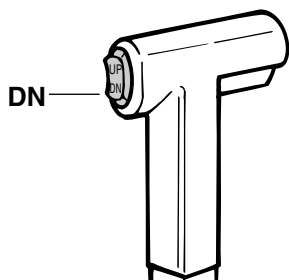

ZMU01936

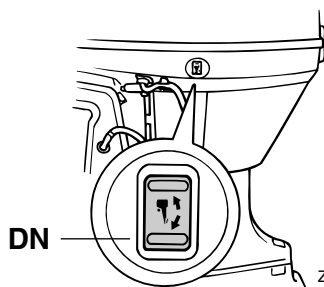

ZMU03645

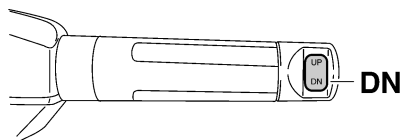

ZMU05228

PMU28062

## Água pouco profunda

PMU28081

### Modelos com inclinação hidráulica

O motor for de bordo pode ser parcialmente inclinado para cima para permitir a manobra em água pouco profunda.

PWM00271



- Navegue à velocidade mais baixa possível quando utilizar o sistema de nave-

- gação em água pouco profunda.
- Redobre de cuidados ao manobrar em marcha à ré. Uma impulsão excessiva em marcha à ré pode fazer o motor sair da água, aumentando a possibilidade de acidentes e lesões corporais.

PCM00260

### ADVERTÊNCIA

Quando navegar em água pouco profunda, não incline o motor fora de bordo para cima de tal forma que a admissão da água de refrigeração na unidade inferior fique mais alta do que a superfície da água para evitar danos por superaquecimento.

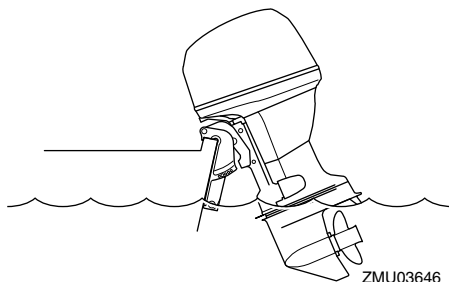

ZMU03646

PMU28175

### Procedimento para modelos com inclinação hidráulica

1. Ponha a alavanca do comando à distância/alavanca das mudanças em ponto morto.

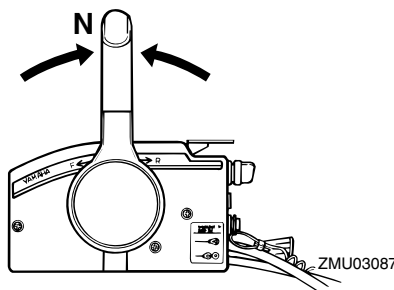

ZMU03087

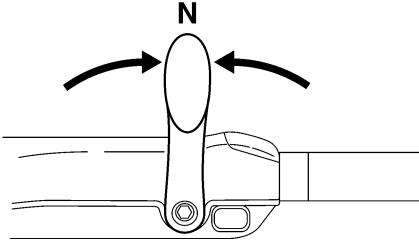

ZMU05215

2. Levante a alavanca de bloqueio da inclinação para a posição aberta.

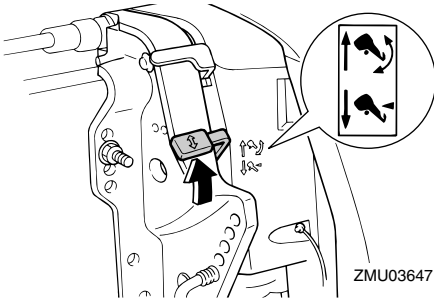

ZMU03647

3. Incline ligeiramente o motor fora de bordo para cima para a posição pretendida e baixe a alavanca de bloqueio da inclinação para a posição fechada.
4. Para fazer o motor fora de bordo voltar à posição de navegação normal, levante a alavanca de bloqueio da inclinação para a posição aberta e incline lentamente o motor fora de bordo para baixo.
5. Baixe a alavanca de bloqueio da inclinação para a posição fechada.

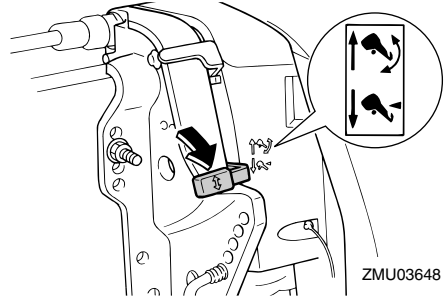

ZMU03648

PMU32851

## Modelos com sistema de comando automático da coluna e da inclinação

O motor fora de bordo pode ser parcialmente inclinado para cima para permitir a manobra em água pouco profunda.

PCM00260

### ADVERTÊNCIA

**Quando navegar em água pouco profunda, não incline o motor fora de bordo para cima de tal forma que a admissão da água de refrigeração na unidade inferior fique mais alta do que a superfície da água para evitar danos por sobreaquecimento.**

PMU32913

## Procedimento relativo aos modelos com sistema de comando automático da coluna e da inclinação

1. Ponha a alavanca do comando à distância/alavanca das mudanças em ponto morto.

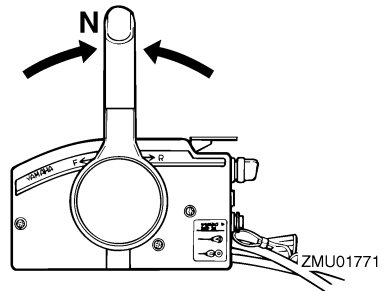

ZMU01771

# Funcionamento

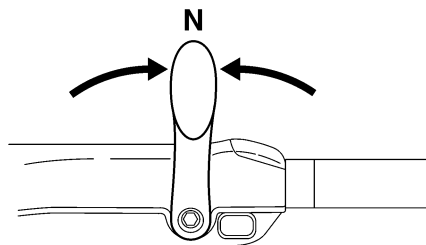

ZMU05215

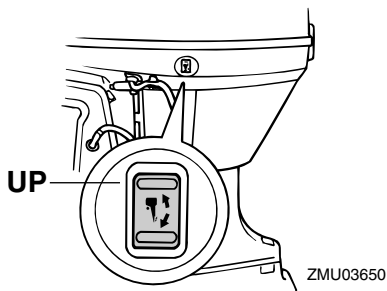

ZMU03650

2. Incline ligeiramente o motor fora de bordo para cima para a posição pretendida usando o interruptor do comando automático da coluna e da inclinação. **AVISO! A utilização do interruptor do comando automático da coluna e da inclinação situado no capot inferior com o barco em movimento ou o motor ligado pode provocar queda à água, distraindo o piloto e aumentando o risco de colisão com outro barco ou um obstáculo.** [PWW01850]

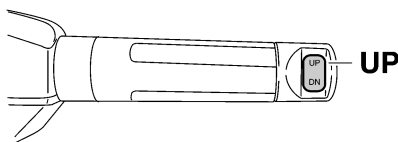

ZMU05226

3. Para fazer o motor fora de bordo voltar à posição de navegação normal, pressione o interruptor do comando automático da coluna e da inclinação e incline lentamente o motor fora de bordo para baixo.

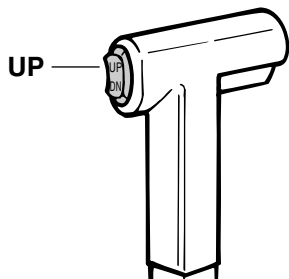

ZMU01935

PMU35391

## Navegação noutras condições

### Navegação em água salgada

Depois de navegar em água salgada, lave os canais da água de refrigeração com água doce para impedir a sua obstrução. Passe também a parte exterior do motor fora de bordo por água doce.

### Navegação em água lamacenta, turva ou ácida

Em certas áreas, a água pode ser ácida ou conter muitos sedimentos em suspensão, como é o caso da água lodosa ou turva (barrenta). Depois de navegar nestas condições, lave os canais da água de refrigeração com água doce para impedir a corrosão. Passe

também a parte exterior do motor fora de bordo por água doce.

PMU2822A

## Transporte e armazenamento do motor fora de bordo

PWM02620



**AVISO**

- **PRESTE A MAIOR ATENÇÃO** quando transportar um depósito de combustível, quer num barco quer num automóvel.
- **NÃO encha o recipiente de combustível até à capacidade máxima. A gasolina sofre forte expansão por efeito do calor e pode desenvolver pressão no recipiente de combustível com o consequente derrame de combustível e risco de incêndio.**
- **Verter combustível constitui risco de incêndio. Quando transportar e armazenar o motor fora de bordo, desligue a conduta de injeção de combustível do motor fora de bordo para evitar derrame de combustível.**
- **Nunca se meta debaixo do motor fora de bordo enquanto estiver inclinado. Se o motor fora de bordo cair acidentalmente pode provocar lesões corporais graves.**
- **Não use a alavanca ou o botão de sustentação da inclinação quando rebocar o barco. O motor fora de bordo pode soltar-se da sustentação da inclinação e cair. Se o motor fora de bordo não puder ser rebocado na posição de marcha normal, use um dispositivo de suporte adicional para o segurar na posição inclinada.**

PCM02440

### **ADVERTÊNCIA**

Quando armazenar o motor fora de bordo durante um período prolongado, é necessário esvaziar o combustível do depósito.

**O combustível deteriorado pode obstruir a conduta de injeção do combustível e causar problemas ou falhas no arranque do motor.**

Quando armazenar ou transportar o motor fora de bordo, execute os procedimentos indicados a seguir.

- Desligue a conduta de injeção do combustível do motor fora de bordo.
- Aperte bem o tampão do depósito de combustível e o parafuso do respiradouro.
- Quando inclinar o motor fora de bordo durante um período prolongado para atracar ou rebocar o barco, desligue a conduta de injeção de combustível do motor fora de bordo. Aperte bem o tampão do depósito de combustível e o parafuso do respiradouro.

O motor fora de bordo deve ser transportado e armazenado na posição de marcha normal. Se, nesta posição, o espaço de manobra for insuficiente, reboque o motor fora de bordo na posição inclinada, usando um dispositivo de suporte do motor, tal como uma barra de suporte do painel de popa. Para mais informações, consulte o concessionário Yamaha.

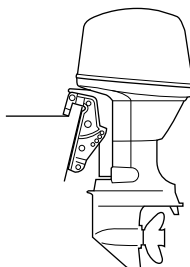

ZMU03659

PMU28290

## Armazenamento do motor fora de bordo

Ao armazenar o motor fora de bordo



Yamaha por períodos prolongados (2 meses ou mais), devem ser executados vários procedimentos importantes para impedir danos excessivos. Recomenda-se que o motor fora de bordo seja revisto por um concessionário Yamaha autorizado antes de ser armazenado. Não obstante, os procedimentos seguintes podem ser executados pelo proprietário com um mínimo de ferramentas.

PCM00600

## ADVERTÊNCIA

- Para evitar os problemas eventualmente causados pela entrada de óleo do depósito no cilindro, mantenha o motor fora de bordo na posição indicada quando o transportar e armazenar. Se armazenar ou transportar o motor fora de bordo na posição horizontal (não vertical), coloque-o sobre uma base almofadada depois de ter escoado o óleo do motor.
- Não coloque o motor fora de bordo de lado, antes de a água de refrigeração ter escoado completamente, para evitar que a água entre no cilindro pela saída de escape, causando problemas.
- Armazene o motor fora de bordo em local seco, arejado e ao abrigo da luz directa do Sol.
- Escoe a gasolina restante do separador de vapor. A gasolina deixada no separador de vapor por períodos prolongados pode deteriorar-se e danificar a conduta de injeção do combustível.

PMU28305

## Procedimento

PMU41480

## Lavagem com ligação da conduta da lavagem

PCM02130

## ADVERTÊNCIA

**Não ponha o motor em marcha se a água**

**de refrigeração não circular, quer a bomba hidráulica quer o motor podem sofrer danos por sobreaquecimento.**

A lavagem do sistema de refrigeração é essencial para evitar a sua obstrução com sal, areia ou sujidade. Além disso, é imperioso pulverizar/lubrificar o motor para evitar danos excessivos no motor provocados por oxidação. Realize as operações de lavagem e pulverização ao mesmo tempo.

1. Lave o motor fora de bordo com água doce. **ADVERTÊNCIA: Não projecte água na admissão de ar.** [PCM01840] Para mais informações, consulte a página 85.
2. Desligue a conduta de injeção do combustível do motor fora de bordo.
3. Retire o capot superior do motor, a tampa do volante e a hélice. Para mais informações, consulte a página 96.
4. Instale a ligação da conduta de lavagem na admissão da água de refrigeração. **ADVERTÊNCIA: Não ponha o motor em marcha se a água de refrigeração não circular, quer a bomba hidráulica quer o motor podem sofrer danos por sobreaquecimento. Antes de pôr o motor em marcha, confirme que circula água para os canais da água de refrigeração. Evite que o motor fora de bordo funcione a alta velocidade enquanto estiver preso à ligação da conduta da lavagem, caso contrário, pode ocorrer sobreaquecimento.**

[PCM02000]

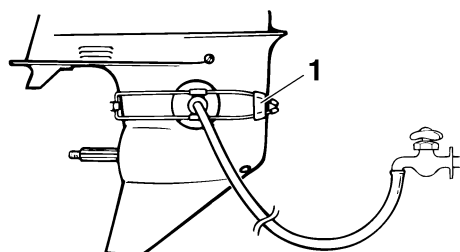

ZMU01830

1. Ligação da conduta da lavagem

## OBSERVAÇÃO:

- A ligação da conduta de lavagem encontra-se disponível no concessionário Yamaha.
  - Quando usar a ligação da conduta de lavagem, mantenha uma pressão de água adequada e um fluxo de água regular.
5. Ponha o motor em marcha em velocidade acelerada durante alguns minutos em ponto morto. **AVISO! Não toque nem tire peças eléctricas no momento do arranque do motor ou com ele em marcha. Afaste as mãos, os cabelos e o vestuário do volante e demais peças rotativas quando o motor estiver em marcha.** [PWM00091]

## OBSERVAÇÃO:

No caso de activação do dispositivo de alarme de sobreaquecimento, desligue o motor e consulte o concessionário Yamaha.

6. Imediatamente antes de desligar o motor, vaporize rapidamente “óleo de pulverização” na tampa do silenciador. Quando feito adequadamente, o motor quase irá abaixo.

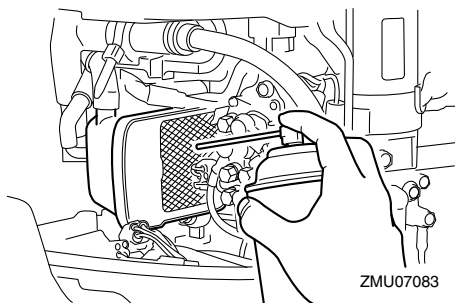

ZMU07083

## OBSERVAÇÃO:

Se não dispuser de “óleo de pulverização”, retire a(s) vela(s) de ignição. Deite uma colher de chá de óleo de motor limpo em cada cilindro. Faça arrancar manualmente o motor várias vezes. Volte a instalar a(s) vela(s) de ignição.

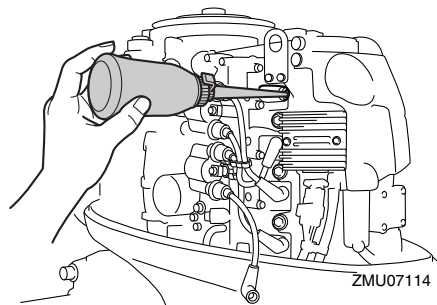

ZMU07114

7. Escoe a gasolina restante do separador de vapor com um recipiente. Desaperte o parafuso de escoamento e o tampão. Crave uma chave de parafusos na válvula de ar para introduzir ar no reservatório de nível constante, a fim de escoar facilmente a gasolina. A seguir, aperte o parafuso de escoamento.

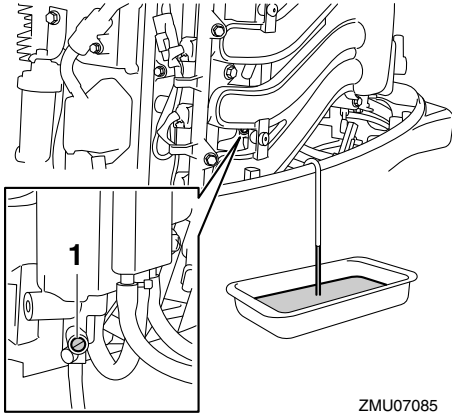

ZMU07085

1. Parafuso de escoamento

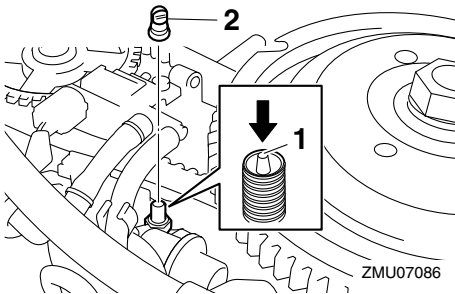

ZMU07086

1. Biela do motor de arranque
2. Tampão
8. Retire a ligação da conduta de lavagem.
9. Escoe completamente a água de refrigeração do motor. Limpe cuidadosamente o corpo.
10. Instale a tampa do volante, a hélice e o capot superior.
11. Armazene o depósito de combustível em local seco, arejado e ao abrigo da luz directa do Sol.

PMU28402

## Lubrificação

1. Instale a(s) vela(s) de ignição com o es-

forço de torção especificado. Para obter instruções no que se refere à instalação das velas de ignição, consulte a página 92.

2. Mude o óleo de engrenagens. Para obter instruções, consulte a página 98. Inspeccione a presença de água no óleo, o que indicaria um vedante não estanque. A substituição do vedante deve ser efectuada por um concessionário Yamaha autorizado antes de o voltar a usar.
3. Lubrifique todos os aprestos. Para mais informações, consulte a página 91.

## OBSERVAÇÃO:

Para um longo período de armazenagem, recomenda-se a pulverização do motor com óleo. Contacte o concessionário Yamaha para obter instruções no que se refere ao óleo de pulverização e aos procedimentos para o motor.

PMU28445

## Lavagem do grupo propulsor

Execute este procedimento imediatamente a seguir ao funcionamento para uma lavagem mais completa.

PCM01530

## ADVERTÊNCIA

**Não execute este procedimento com o motor a funcionar. A bomba hidráulica pode sofrer danos, podendo provocar danos graves por sobreaquecimento.**

1. Depois de desligar o motor, desaperte o terminal da mangueira do encaixe no capot inferior.

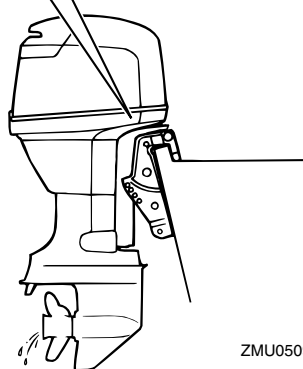
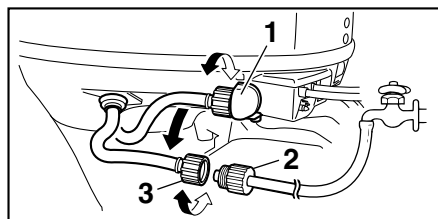

ZMU05096

1. Adaptador
2. Adaptador de mangueira
3. Terminal de mangueira

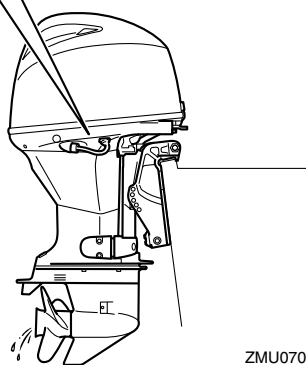
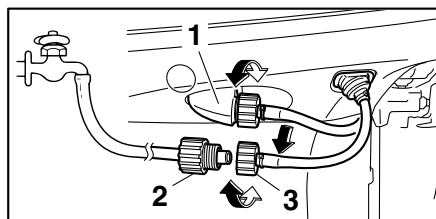

ZMU07087

1. Adaptador
  2. Adaptador de mangueira
  3. Terminal de mangueira
2. Atarraxe o adaptador à mangueira, que está ligada ao abastecimento de água fresca, e, a seguir, ligue-a ao terminal da mangueira.
  3. Com o motor desligado, abra a torneira de água e deixe a água correr pelos canais de refrigeração durante cerca de 15 minutos. Feche a água e desatarraxe o adaptador do terminal da mangueira.
  4. Volte a instalar o terminal da mangueira no encaixe do capot inferior. Aperte firmemente o elemento de ligação.  
**ADVERTÊNCIA: Não deixe o terminal de mangueira desapertado no encaixe do capot inferior nem a mangueira solta durante o funcionamento normal. Sairá água do elemento de liga-**

ção em vez de refrigerar o motor, podendo originar elevado sobreaquecimento. Depois de lavar o motor, confirme que o elemento de ligação está bem fixado no encaixe. [PCM00541]

## OBSERVAÇÃO:

- Quando lavar o motor com o barco na água, obterá melhores resultados se inclinar o motor para cima até ficar completamente fora de água.
- Para obter instruções no que se refere à lavagem do sistema de refrigeração, consulte a página 80.

PMU28452

## Limpeza do motor fora de bordo

Lave o exterior do motor fora de bordo com água doce, depois de o utilizar. Lave o sistema de refrigeração com água doce.

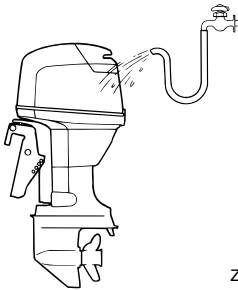

ZMU02550

PMU28461

## Verificação da superfície pintada do motor fora de bordo

Verifique que a pintura do motor fora de bordo não está riscada, lascada ou escamada. As áreas com pintura danificada são mais susceptíveis de corrosão. Limpe e pinte as áreas, se necessário. O concessionário Yamaha dispõe de tinta para retoques.

PMU2847C

## Manutenção periódica

PWM01871



**AVISO**

Estes procedimentos requerem aptidões mecânicas, ferramentas e demais equipamentos necessários. Se não possuir as aptidões mecânicas, as ferramentas e os demais equipamentos necessários para executar o procedimento de manutenção, encarregue o concessionário Yamaha ou um mecânico experiente de o fazer.

Os procedimentos envolvem a desmontagem do motor e a exposição de peças perigosas. Para reduzir o risco de lesões provocadas por peças móveis, quentes ou eléctricas:

- Desligue o motor e conserve a(s) chave(s) e o cordão de fecho do motor (estricador) consigo quando proceder a operações de manutenção, salvo se especificado em contrário.
- Os interruptores do comando automático da coluna e da inclinação funcionam mesmo quando a chave de ignição está desligada. Mantenha todas as pessoas afastadas dos interruptores sempre que trabalhe perto do motor. Sempre que o motor esteja inclinado, mantenha-se afastado das zonas por baixo dele ou entre o motor e a braçadeira de suporte. Certifique-se de que não está ninguém perto desta zona quando operar o mecanismo do comando automático da coluna e da inclinação.
- Deixe o motor arrefecer antes de manipular peças ou fluidos quentes.
- Volte a montar completamente o motor antes de o pôr em marcha.

PMU28511

## **Sobresselentes**

Se forem necessárias peças sobresselentes, utilize exclusivamente peças genuínas Yamaha ou equivalentes do mesmo tipo e qualidade. As peças de qualidade inferior são causa de mau funcionamento e a consequente perda de comando pode pôr em risco o piloto e os passageiros. As peças genuínas e acessórios Yamaha podem ser adquiridos no concessionário Yamaha.

PMU34151

## **Condições operacionais difíceis**

As condições operacionais difíceis pressupõem um ou mais dos seguintes tipos de funcionamento numa base regular:

- Funcionamento contínuo na gama máxima de velocidade do motor (rpm) durante muitas horas
- Funcionamento contínuo a baixa velocidade do motor (rpm) durante muitas horas
- Funcionamento sem tempo suficiente para o motor aquecer e arrefecer
- Aceleração e desaceleração rápida e frequente
- Mudança de velocidade frequente
- Arranque e paragem frequente do(s) motor(es)
- Funcionamento que oscila frequentemente entre um peso de carga elevado e reduzido

Os motores fora de bordo submetidos a quaisquer das condições acima indicadas requerem operações de manutenção mais frequentes. A Yamaha recomenda que as faça o dobro das vezes especificadas na tabela de manutenção. Por exemplo, se um determinado serviço deve ser feito às 50 horas, faça-o às 25 horas. Isto contribuirá para evitar uma deterioração mais rápida dos componentes do motor.

PMU34446

## Tabela de manutenção 1

### OBSERVAÇÃO:

- Consulte as secções pertinentes neste capítulo para obtenção de explicações sobre cada acção específica a efectuar pelo proprietário.
- O ciclo de manutenção nas presentes tabelas assume uma utilização de 100 horas por ano e a lavagem regular dos canais da água de refrigeração. A frequência das operações de manutenção deve ser ajustada quando operar o motor em condições adversas, designadamente em situações de tracção prolongada.
- Pode ser necessário desmontar ou efectuar reparações dependendo do resultado das revisões de manutenção.
- As peças não essenciais ou consumíveis e os lubrificantes perdem eficácia com o passar do tempo e através da utilização normal, independentemente do prazo de garantia.
- Quando navegar em água salgada, lamacenta ou turva (barrenta) e água ácida, o motor deve ser lavado com água limpa depois de cada utilização.

O símbolo “●” indica as revisões que pode efectuar directamente.

O símbolo “○” indica que o trabalho em causa deve ser efectuado pelo concessionário Yamaha.

Artigo	Acções	Inicial	Todas as		
		20 horas (3 meses)	100 horas (1 ano)	300 horas (3 anos)	500 horas (5 anos)
Zinco(s) (externo)	Inspeção ou substituição consoante necessário		●/○		
Zinco(s) (cabeça de cilindro, tampa de protecção do termóstato)	Inspeção ou substituição consoante necessário		○		
Zincos (tampa do silenciador, tampa do canal da água de refrigeração, tampa do regulador do transformador)	Substituição				○
Bateria (nível de electrólito, terminal)	Inspeção	●/○	●/○		
Bateria (nível de electrólito, terminal)	Enchimento, carga ou substituição consoante necessário		○		
Perda de água de refrigeração	Inspeção ou substituição consoante necessário	○	○		
Alavanca de fecho do capot	Inspeção		●/○		
Situação de arranque de motor/ruído	Inspeção	●/○	●/○		

# Manutenção

Artigo	Acções	Inicial	Todas as		
		20 horas (3 meses)	100 horas (1 ano)	300 horas (3 anos)	500 horas (5 anos)
Regime de ralenti/ruído	Inspeção	●/○	●/○		
Óleo de motor	Substituição	●/○	●/○		
Filtro de óleo do motor (cartucho)	Substituição		●/○		
Filtro de combustível (pode ser desmontado)	Inspeção ou substituição consoante necessário	●/○	●/○		
Conduta de injeção do combustível (alta pressão)	Inspeção	●	●		
Conduta de injeção do combustível (alta pressão)	Inspeção ou substituição consoante necessário	○	○		
Conduta de injeção do combustível (baixa pressão)	Inspeção	●	●		
Conduta de injeção do combustível (baixa pressão)	Inspeção ou substituição consoante necessário	○	○		
Bomba de combustível	Inspeção ou substituição consoante necessário			○	
Perda de combustível/óleo de motor	Inspeção	○	○		
Óleo de engrenagens	Substituição	●/○	●/○		
Elementos a lubrificar	Lubrificação	●/○	●/○		
Turbina/caixa da bomba hidráulica	Inspeção ou substituição consoante necessário		○		
Turbina/caixa da bomba hidráulica	Substituição			○	
Unidade de comando automático da coluna e da inclinação	Inspeção	●/○	●/○		
Hélice/porca da hélice/contrapino	Inspeção ou substituição consoante necessário	●/○	●/○		
Mecanismo articulado/cabo das mudanças	Inspeção, regulação ou substituição consoante necessário	○	○		



Artigo	Acções	Inicial	Todas as		
		20 horas (3 meses)	100 horas (1 ano)	300 horas (3 anos)	500 horas (5 anos)
Vela(s) de ignição	Inspeção ou substituição consoante necessário		●/○		
Calotas das velas de ignição/cabos das velas de ignição	Inspeção ou substituição consoante necessário	○	○		
Água do orifício piloto do sistema de refrigeração da água	Inspeção	●/○	●/○		
Articulação do acelerador/cabo do acelerador manual/regulação da aceleração	Inspeção, regulação ou substituição consoante necessário	○	○		
Termóstato	Inspeção ou substituição consoante necessário		○		
Corrente do distribuidor	Inspeção ou substituição consoante necessário		○		
Jogo das válvulas	Inspeção e regulação				○
Admissão da água de refrigeração	Inspeção	●/○	●/○		
Interruptor principal/chave de paragem/interruptor do motor de arranque	Inspeção ou substituição consoante necessário	○	○		
Fios condutores da cablagem eléctrica/fios condutores do engate	Inspeção ou substituição consoante necessário	○	○		
Indicador/instrumento (Yamaha)	Inspeção	○	○		
Depósito de combustível (depósito portátil Yamaha)	Inspeção e limpeza consoante necessário		○		

# Manutenção

---

PMU34451

## Tabela de manutenção 2

Artigo	Acções	Todas as
		1000 horas
Mecanismo de escape/colector de escape	Inspeção ou substituição consoante necessário	<input type="radio"/>
Corrente do distribuidor	Substituição	<input type="radio"/>

PMU28943

## Lubrificação

Lubrificante A da Yamaha (lubrificante hidrófugo)

Lubrificante D da Yamaha (lubrificante resistente à corrosão; para veio de hélice)

**F40D, F50F, F60C, FT50G, FT60D**

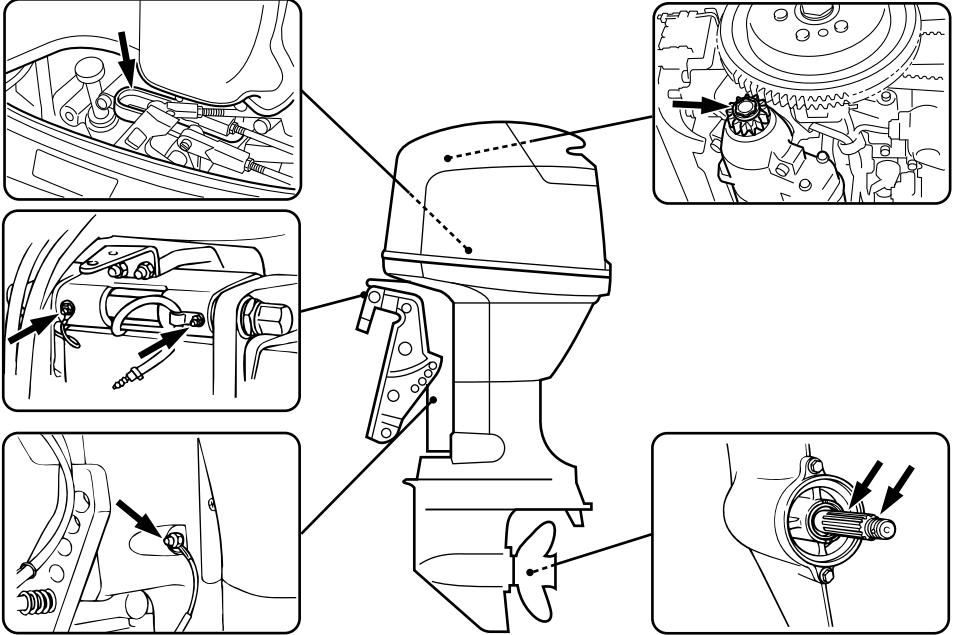

ZMU05087

F40G, F70A

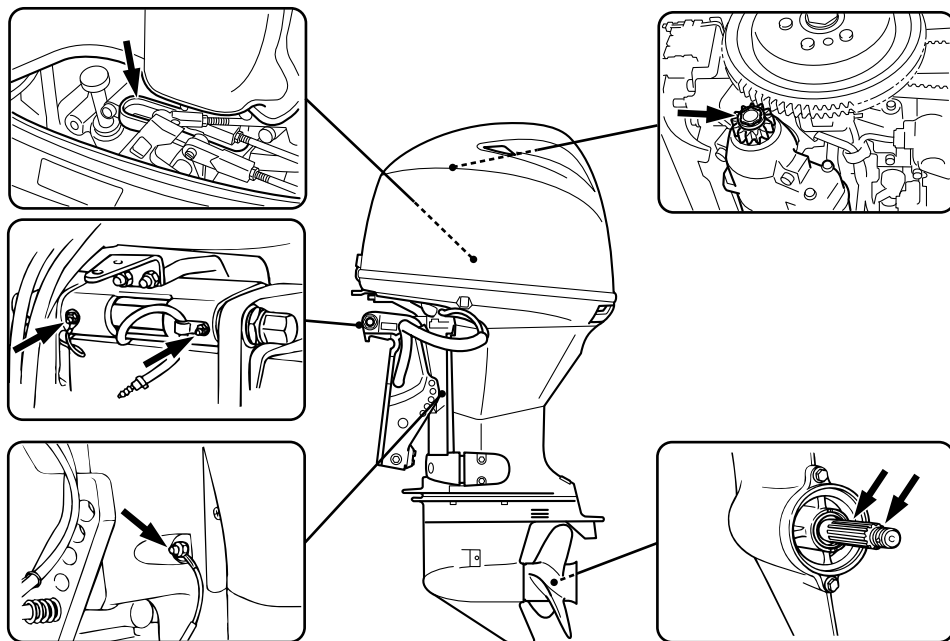

ZMU07089

PMU28957

## Limpeza e regulação da vela de ignição

A vela de ignição é um componente importante do motor e é fácil de inspeccionar. O estado da vela de ignição é altamente revelador da situação do motor. Por exemplo, a brancura excessiva da porcelana do eléctrodo central indica entrada de ar ou um problema de carburação nesse cilindro. Face a qualquer problema, não tente diagnosticar a situação. Ao invés, leve o motor fora de bordo ao concessionário Yamaha. Deve, periodicamente, retirar e inspeccionar a vela de ignição, já que o calor e os resíduos provocam a sua deterioração e desgaste.

1. Retire os terminais das velas de ignição.
2. Remova a vela de ignição. A vela de ignição deve ser substituída por outra do

mesmo tipo se a deterioração do eléctrodo ou o depósito de carbono e outros resíduos se tornarem excessivos.

**AVISO! Quando retirar ou instalar as velas de ignição, tenha cuidado para não danificar o isolador. Um isolador danificado pode ocasionar faíscas externas, com risco de explosão ou incêndio.** [PWW00561]

Tipo de vela de ignição:

F40DET DPR6EB-9  
F40GET LKR7E  
F50FED DPR6EB-9  
F50FET DPR6EB-9  
F60CET DPR6EB-9  
F70AET LKR7E  
FT50GET DPR6EB-9  
FT60DET DPR6EB-9

3. Use a vela de ignição especificada, caso contrário o motor poderá não funcionar correctamente. Antes de instalar a vela de ignição, meça a folga do eléctrodo com um verificador do diâmetro; substitua-a se não cumprir as especificações.

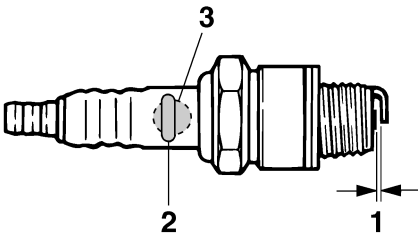

ZMU02179

1. Folga das velas
2. Número de referência da vela de ignição
3. Marca I.D. da vela de ignição (NGK)

Folga da vela de ignição:

0.8–0.9 mm (0.031–0.035 in)

4. Quando instalar a vela, limpe bem as roscas e enrosque-a à torção correcta.

Torção da vela de ignição:

F40DET 18 Nm (1.84 kgf-m, 13.3 ft-lb)  
F40GET 17 Nm (1.73 kgf-m, 12.5 ft-lb)  
F50FED 18 Nm (1.84 kgf-m, 13.3 ft-lb)  
F50FET 18 Nm (1.84 kgf-m, 13.3 ft-lb)  
F60CET 18 Nm (1.84 kgf-m, 13.3 ft-lb)  
F70AET 17 Nm (1.73 kgf-m, 12.5 ft-lb)  
FT50GET 18 Nm  
(1.84 kgf-m, 13.3 ft-lb)  
FT60DET 18 Nm  
(1.84 kgf-m, 13.3 ft-lb)

## OBSERVAÇÃO:

Caso não disponha de uma chave de boca para instalar a vela de ignição, uma boa estimativa para a torção correcta é 1/4 a 1/2 à mão. Ajuste a vela de ignição à torção correcta logo que possível com uma chave de boca.

PMU29044

## Verificação do ponto morto

PWM00451



- Não toque nem tire peças eléctricas no momento do arranque do motor ou com ele em marcha.
- Afaste as mãos, os cabelos e o vestuário do volante e demais peças rotativas quando o motor estiver em marcha.

PCM00490

## ADVERTÊNCIA

Este procedimento deve ser executado com o motor fora de bordo na água. Utilize uma ligação da conduta da lavagem ou depósito de prova.

Se o barco não estiver equipado com um conta-rotações para o motor fora de bordo, utilize um conta-rotações de diagnóstico para este procedimento. Os resultados podem variar em função da modalidade esco-

# Manutenção

lhida para a realização do teste, com a ligação da conduta da lavagem, num depósito de prova ou com o motor fora de bordo na água.

1. Ligue o motor e deixe-o aquecer em ponto morto até atingir um funcionamento uniforme.
2. Uma vez aquecido o motor, verifique se o ralenti cumpre as especificações. Para obter as especificações do ralenti, consulte a página 11. Se não conseguir verificar o ralenti ou se este precisar de ser ajustado, consulte o concessionário Yamaha ou um mecânico experiente.

PMU37495

## Mudança de óleo de motor

PCM01710

### ADVERTÊNCIA

**Mude o óleo de motor após as primeiras 20 horas de funcionamento ou 3 meses e, posteriormente, todas as 100 horas ou com intervalos de 1 ano. Caso contrário, o motor desgastar-se-á rapidamente.**

O óleo de motor deve ser extraído com um cambiador de óleo.

1. Coloque o motor fora de bordo na posição vertical (não inclinado). **ADVERTÊNCIA: Se o motor fora de bordo não estiver nivelado, o nível de óleo indicado na vareta indicadora pode não ser exacto.** [PCM01861]

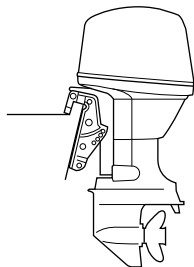

ZMU03659

2. Ponha o motor em marcha. Aqueça-o e deixe-o rodar em ralenti durante 5-10 minutos.
3. Pare o motor e espere 5-10 minutos.
4. Retire o capot superior.
5. Retire o tampão de enchimento de óleo. Retire a vareta indicadora e use o cambiador de óleo para extrair completamente o óleo.

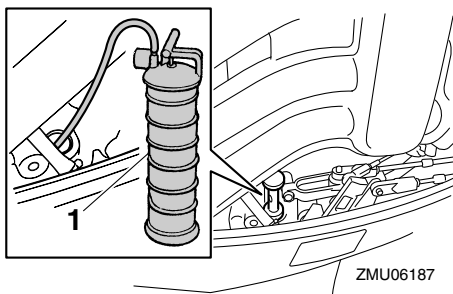

ZMU06187

1. Cambiador de óleo
6. Acrescente a quantidade correcta de óleo pelo orifício de enchimento. Volte a instalar o tampão de enchimento e a vareta indicadora. **ADVERTÊNCIA: O excesso de óleo pode causar derrame ou danificar o motor. Se o nível do óleo ultrapassar a marca superior, escoe até chegar à capacidade especificada.** [PCM01850]

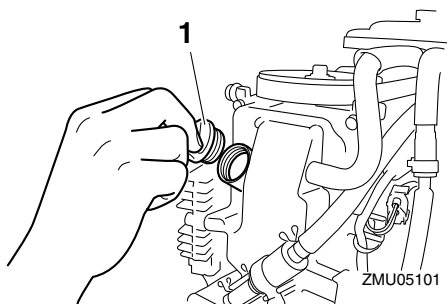

ZMU05101

1. Tampão de enchimento de óleo

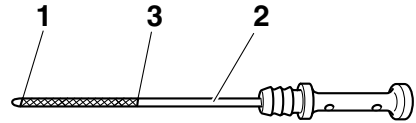
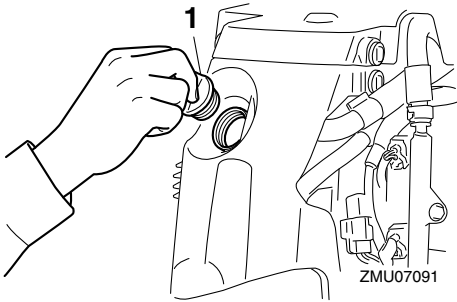

1. Tampão de enchimento de óleo

Óleo de motor recomendado:

Óleo para motor a 4 tempos

Capacidade de óleo do motor (sem substituição do filtro de óleo):

1.9 L (2.01 US qt, 1.67 Imp.qt)

Capacidade de óleo do motor (com substituição do filtro de óleo):

2.1 L (2.22 US qt, 1.85 Imp.qt)

7. Deixe o motor fora de bordo durante 5-10 minutos.
8. Retire a vareta indicadora e limpe-a.
9. Introduza a vareta indicadora e volte a tirá-la. Certifique-se de introduzir completamente a vareta indicadora no tubo guia respectivo, caso contrário a medição do nível de óleo será incorrecta.
10. Verifique de novo o nível de óleo utilizando a vareta indicadora para confirmar que está entre a marca superior e a inferior. Consulte o concessionário Yamaha se o óleo estiver fora do nível especificado.

1. Marca do nível inferior
2. Vareta indicadora do nível de óleo
3. Marca do nível superior

11. Ponha o motor em marcha e certifique-se de que o alarme indicador de falta de pressão de óleo permanece desligado. Certifique-se também de que não há perdas de óleo. **ADVERTÊNCIA: Se o alarme indicador de falta de pressão de óleo acender ou em caso de derrame de óleo, pare o motor e identifique a causa. Não continue com o motor em funcionamento se tiver um problema. Consulte o concessionário Yamaha se não conseguir localizar e corrigir o problema.** [PCM01622]
12. Elimine o óleo usado de acordo com a regulamentação local em vigor.

## OBSERVAÇÃO:

- Para mais informações no que se refere ao despejo de óleo usado, consulte o concessionário Yamaha.
- Mude mais frequentemente o óleo quando navegar em condições adversas, designadamente em situações de tracção prolongada.

PMU29114

## Inspeção da instalação eléctrica e dos elementos de ligação

- Inspeccione que cada elemento de ligação

# Manutenção

está firmemente preso.

- Inspeccione que as ligações dos condutores de terra estão correctamente efectuadas.

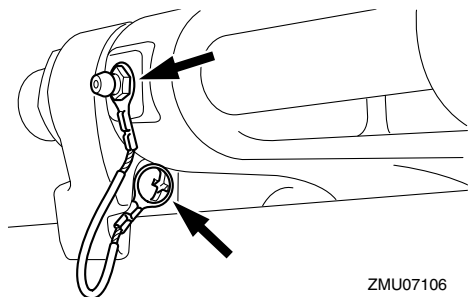

ZMU07106

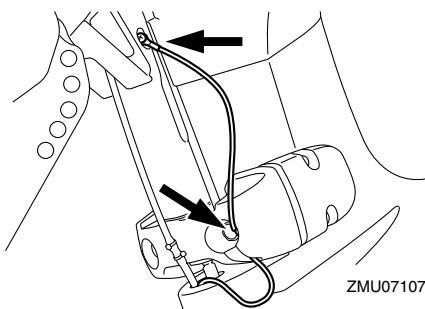

ZMU07107

PMU32112

## Verificação da hélice

PWM01881



**AVISO**

O arranque acidental do motor pode provocar ferimentos graves se estiver próximo da hélice. Antes de inspeccionar, remover ou instalar a hélice, coloque o comando das mudanças em ponto morto e o interruptor principal na posição “OFF” (desligado), tire a chave e retire a pinça do interruptor de paragem do motor. Desligue o interruptor da bateria se o barco dispuser deste equipamento.

Não segure a hélice com a mão quando apertar ou desapertar a porca da hélice. Coloque um pedaço de madeira entre a chapa

de anticavitação e a hélice para impedir a rotação.

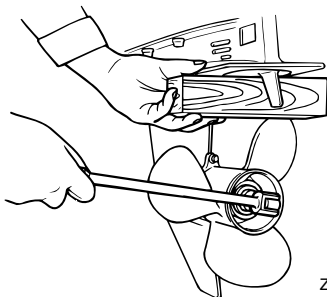

ZMU01897

## Pontos a verificar

- Verifique se as pás da hélice sofreram erosão por cavitação, ventilação ou outros danos.
- Verifique se o veio da hélice está danificado.
- Verifique se as ranhuras longitudinais estão desgastadas ou se sofreram outros danos.
- Verifique se há fio de pesca enrolado no veio da hélice.

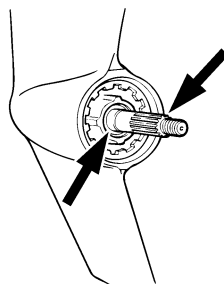

ZMU01803

- Verifique se o retentor de óleo do veio da hélice está danificado.

PMU30662

## Remoção da hélice

PMU29197

### Modelos com estrias

1. Endireite o contrapino e puxe-o para fora com um alicate.



2. Retire a porca da hélice, a anilha e o distanciador (se equipado). **AVISO! Não segure a hélice com a mão quando desapertar a porca da hélice.** [PWW01890]

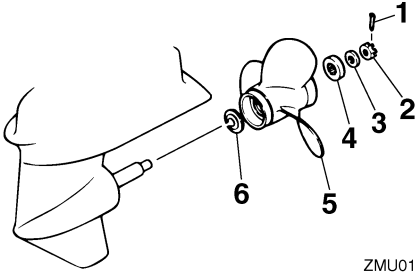

ZMU01804

1. Contrapino
2. Porca da hélice
3. Anilha
4. Distanciador
5. Hélice
6. Mancal de pé

3. Remova a hélice, a anilha (se equipado) e a anilha de encosto.

PMU30672

## Instalação da hélice

PMU29234

### Modelos com estrias

PCM00501

#### **ADVERTÊNCIA**

Use um contrapino novo e dobre firmemente as extremidades. Caso contrário, a hélice pode soltar-se em funcionamento e perder-se.

1. Aplique o lubrificante marinho da Yamaha ou um lubrificante anticorrosivo no veio da hélice.
2. Instale o distanciador (se equipado), a anilha de encosto, a anilha (se equipada) e a hélice no veio da hélice. **ADVERTÊNCIA: Certifique-se de colocar a anilha de encosto antes de instalar a hélice, caso contrário, a cai-**

**xa inferior e o cubo da hélice podem sofrer danos.** [PCM01881]

3. Instale o distanciador (se equipado) e a anilha. Aperte a porca da hélice à torção especificada.

Força de aperto da porca da hélice:

F40DET	35 Nm (3.57 kgf-m, 25.8 ft-lb)
F40GET	34 Nm (3.47 kgf-m, 25.1 ft-lb)
F50FED	35 Nm (3.57 kgf-m, 25.8 ft-lb)
F50FET	35 Nm (3.57 kgf-m, 25.8 ft-lb)
F60CET	35 Nm (3.57 kgf-m, 25.8 ft-lb)
F70AET	34 Nm (3.47 kgf-m, 25.1 ft-lb)
FT50GET	35 Nm (3.57 kgf-m, 25.8 ft-lb)
FT60DET	35 Nm (3.57 kgf-m, 25.8 ft-lb)

4. Alinhe a porca da hélice com o orifício do veio da hélice. Introduza um novo contrapino no orifício e dobre as extremidades do contrapino. **ADVERTÊNCIA: Não volte a usar o contrapino. Caso contrário, a hélice pode soltar-se em funcionamento.**

[PCM01891]

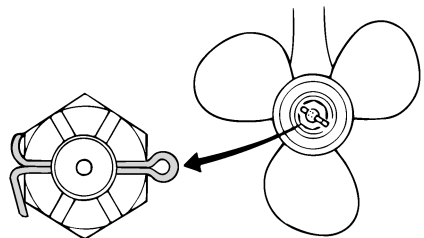

ZMU01805

#### **OBSERVAÇÃO:**

Se a porca da hélice não alinhar com o orifício do veio da hélice depois de apertada à torção especificada, aperte mais a porca para alinhar com o orifício.

# Manutenção

PMU2928B

## Mudança do óleo de engrenagens

PWM00800



**AVISO**

- **Certifique-se que o motor fora de bordo está bem preso ao painel de popa ou a um suporte estável. Se o motor fora de bordo cair acidentalmente pode provocar ferimentos graves.**
- **Nunca se meta debaixo da unidade inferior inclinada, mesmo quando a alavanca ou o botão de sustentação da inclinação estiverem fechados. Se o motor fora de bordo cair acidentalmente pode provocar ferimentos graves.**

1. Incline o motor fora de bordo de modo que o parafuso de escoamento do óleo de engrenagens fique na posição mais baixa possível.
2. Ponha um recipiente adequado debaixo da caixa de engrenagens.
3. Retire o parafuso de escoamento do óleo de engrenagens e a junta.  
**ADVERTÊNCIA:** Uma quantidade excessiva de partículas metálicas no parafuso de escoamento de óleo de engrenagens magnético indica um problema na unidade inferior. Neste caso, consulte o concessionário Yamaha. [PCM01900]

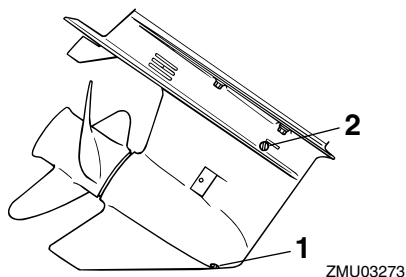

ZMU03273

1. Parafuso para escoamento de óleo de engrenagens
2. Obturador de nível do óleo

### OBSERVAÇÃO:

- Se equipado com parafuso de escoamento do óleo de engrenagens magnético, remova todas as partículas metálicas do parafuso antes de o instalar.
  - Use sempre juntas novas. Não volte a usar as juntas que retirou.
4. Retire o obturador de nível do óleo e a junta para escoar completamente o óleo. **ADVERTÊNCIA:** Inspeccione o óleo de engrenagens usado depois de o ter escoado. Se o óleo de engrenagens tiver aspecto leitoso ou contiver água ou uma quantidade excessiva de partículas metálicas, a caixa de engrenagens pode estar danificada. Consulte o concessionário Yamaha para inspeccionar e reparar o motor fora de bordo. [PCM00713]

### OBSERVAÇÃO:

No que se refere ao despejo de óleo usado, consulte o concessionário Yamaha.

5. Coloque o motor fora de bordo em posição vertical. Utilizando um dispositivo de enchimento flexível ou pressurizado, injecte óleo de engrenagens pelo orifício do parafuso de escoamento do óleo de

engrenagens.

Óleo de engrenagens recomendado:

Óleo para engrenagem cônica

Tipo de óleo de engrenagens recomendado:

SAE 90 API GL-4

Quantidade de óleo de engrenagens:

F40DET 0.430 L

(0.455 US qt, 0.378 Imp.qt)

F40GET 0.670 L

(0.708 US qt, 0.590 Imp.qt)

F50FED 0.430 L

(0.455 US qt, 0.378 Imp.qt)

F50FET 0.430 L

(0.455 US qt, 0.378 Imp.qt)

F60CET 0.430 L

(0.455 US qt, 0.378 Imp.qt)

F70AET 0.670 L

(0.708 US qt, 0.590 Imp.qt)

FT50GET 0.670 L

(0.708 US qt, 0.590 Imp.qt)

FT60DET 0.670 L

(0.708 US qt, 0.590 Imp.qt)

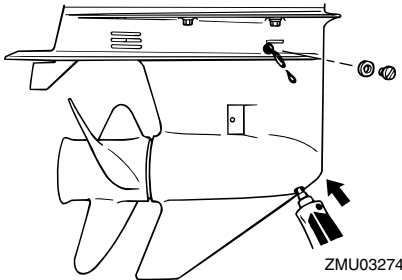

6. Coloque uma nova junta no obturador de nível do óleo. Quando o óleo começa a sair do orifício do obturador de nível do óleo, introduza e aperte o obturador de nível do óleo.

Força de aperto:

9 Nm (0.92 kgf-m, 6.6 ft-lb)

7. Coloque uma nova junta no parafuso de escoamento do óleo de engrenagens. Introduza e aperte o parafuso de escoamento do óleo de engrenagens.

Força de aperto:

9 Nm (0.92 kgf-m, 6.6 ft-lb)

PMU29302

## Limpeza do depósito de combustível

PWM00920



**A gasolina e os seus vapores são facilmente inflamáveis e explosivos.**

- Se tiver dúvidas quanto ao procedimento correcto, consulte o concessionário Yamaha.
- Mantenha-se longe de faíscas, cigarros acesos, chamas ou outras fontes de ignição quando limpar o depósito de combustível.
- Retire o depósito de combustível do barco antes de o limpar. Manipule-o ao ar livre em área bem arejada.
- Limpe imediatamente o combustível eventualmente derramado.
- Monte cuidadosamente o depósito de combustível. Uma montagem inadequada pode dar azo a fuga de combustível, com os consequentes riscos de incêndio ou explosão.
- Elimine a gasolina velha no respeito da regulamentação local.

1. Esvazie o depósito de combustível num recipiente aprovado.
2. Deite uma pequena quantidade de um solvente adequado no depósito. Instale o tampão e agite bem o depósito. Escoe

# Manutenção

completamente o solvente.

3. Retire os parafusos que seguram a unidade de ligação do combustível. Extraia a unidade do depósito.

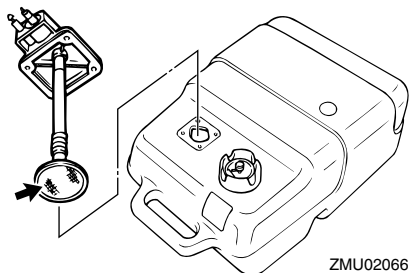

4. Limpe o filtro (situado na extremidade do tubo de aspiração) com um solvente de limpeza adequado. Deixe secar o filtro.
5. Substitua a junta por uma nova. Volte a instalar a unidade de ligação do combustível e aperte firmemente os parafusos.

PMU29314

## Inspecção e substituição do(s) zinco(s)

Os motores fora de bordo Yamaha estão protegidos da corrosão por zínco(s) sacrificiais. Inspecione periodicamente os zínco(s) externos. Retire a sujidade da superfície do(s) zinco(s). Para a substituição do(s) zinco(s), consulte o concessionário Yamaha.

PCM00720

### **ADVERTÊNCIA**

**Não pinte os zínco(s), porque perderiam eficácia.**

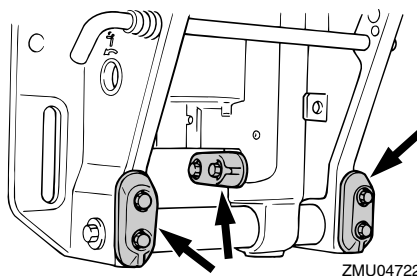
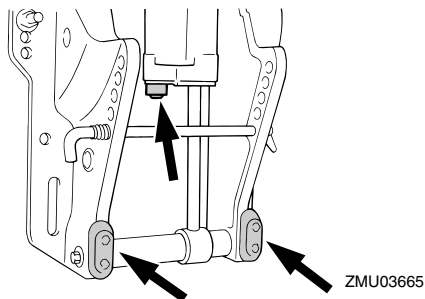
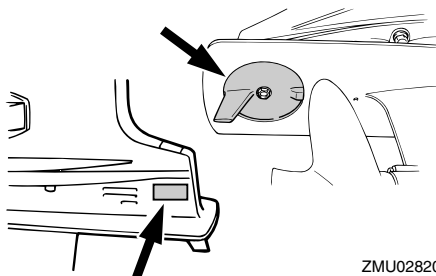
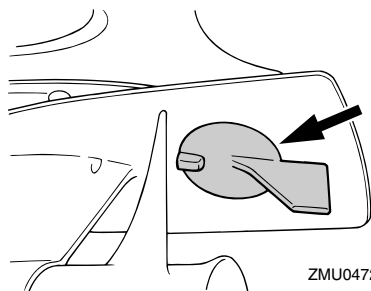

## OBSERVAÇÃO:

Inspeccione os condutores de terra ligados aos zínco externos nos modelos equipados. Para a inspecção e substituição dos zínco internos ligados ao grupo propulsor, consulte o concessionário Yamaha.

PMU29323

## Verificação da bateria (nos modelos com ignição eléctrica)

PWM01902

### **AVISO**

O electrólito da bateria é venenoso e corrosivo e as baterias produzem hidrogénio, um gás explosivo. Quando trabalhar próximo de uma bateria:

- Utilize equipamento de protecção ocular e luvas de borracha.
- Não fume nem exponha a bateria a qualquer outra fonte de ignição.

O procedimento para a verificação da bateria varia consoante os tipos de bateria. O presente procedimento contém verificações específicas aplicáveis a muitas baterias, mas convém sempre consultar as instruções do fabricante da bateria.

PCM01920

### **ADVERTÊNCIA**

Uma bateria mal mantida deteriora-se rapidamente.

1. Verifique o nível do electrólito.

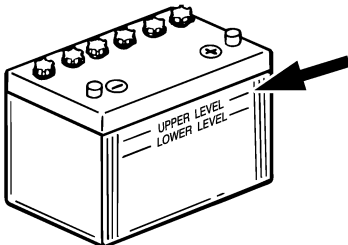

ZMU01810

2. Verifique a carga da bateria. Se o barco estiver equipado com velocímetro digital, o voltímetro e o alarme indicador de falta de bateria contribuirão para controlar a carga da bateria. Para carregar a bateria, consulte o concessionário Yamaha.
3. Verifique as ligações da bateria. Devem estar limpas, fixas e protegidas por uma cobertura isolante. **AVISO! As ligações incorrectas podem provocar curto-circuito ou isolamento com formação de arco eléctrico e causar uma explosão.** [PWM01912]

PMU29334

## Ligação da bateria

PWM00572

### **AVISO**

Monte firmemente o suporte da bateria em local seco, arejado e estável do barco. Instale a bateria carregada no suporte.

PCM01124

### **ADVERTÊNCIA**

Não inverta os cabos da bateria. Caso contrário, pode avariar o sistema eléctrico.

1. Antes de manipular a bateria, confirme que o interruptor principal (nos modelos aplicáveis) está na posição "OFF" (desligado).
2. Ligue em primeiro lugar o cabo encarnado ao terminal POSITIVO (+) e depois o cabo preto ao terminal NEGATIVO (-).

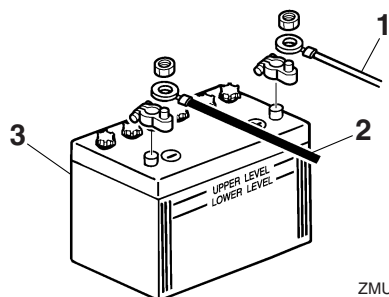

ZMU01811

1. Cabo encarnado
  2. Cabo preto
  3. Bateria
3. Os contactos eléctricos da bateria e os cabos devem estar limpos e correctamente ligados para que a bateria faça o motor arrancar.

PMU29371

## Desligamento da bateria

1. Desligue o interruptor da bateria (se equipado) e o interruptor principal. **ADVERTÊNCIA: Se as deixar, o sistema eléctrico pode avariar.** [PCM01930]
2. Desligue o(s) cabo(s) negativo(s) do terminal negativo (-). **ADVERTÊNCIA: Desligue sempre todos os cabos negativos (-) em primeiro lugar para evitar o risco de curto-circuito que avariá o sistema eléctrico.** [PCM01940]
3. Desligue o(s) cabo(s) positivo(s) e retire a bateria do barco.
4. Limpe, mantenha e guarde a bateria de acordo com as instruções do fabricante.

PMU38660

## Armazenamento da bateria

Quando armazenar o motor fora de bordo Yamaha por períodos prolongados (2 meses ou mais), retire a bateria e guarde-a num local fresco e seco.

Verifique a bateria e carregue-a se necessário.

PMU38671

## Resolução de problemas

Uma avaria nos sistemas de alimentação, compressão ou ignição pode provocar arranque deficiente, perda de controlo ou outros problemas. A presente secção descreve os procedimentos básicos e possíveis soluções. Na medida em que se refere a todos os motores fora de bordo Yamaha, pode compreender certos elementos que não se aplicam ao seu modelo.

Se o motor fora de bordo precisar de conserto, leve-o ao concessionário Yamaha.

Se o alarme indicador de avaria do motor ficar intermitente, consulte o concessionário Yamaha.

### **O Yamaha Security System não funciona correctamente.**

P. O receptor está dentro do raio de alcance de comunicação do transmissor de comando à distância?

R. Opere o transmissor de comando à distância dentro do raio de alcance de comunicação do receptor.

P. O interruptor principal está na posição "ON"?

R. Coloque o interruptor principal na posição "OFF".

P. Será que a comunicação é obstruída por objectos como outras fontes de comunicação, instrumentos ou corpos metálicos?

R. Afaste o transmissor de comando à distância de qualquer fonte de comunicação, instrumento ou corpo metálico.

P. O transmissor de comando à distância está registado?

R. Use o transmissor de comando à distân-

cia registado com o receptor.

P. A célula da bateria do transmissor de comando à distância está descarregada?

R. Opere a partir de um transmissor de comando à distância sobresselente ou peça ao concessionário Yamaha que substitua a célula da bateria.

P. As ligações da bateria estão soltas ou corroidas?

R. Fixe os cabos da bateria e limpe os terminais da bateria.

P. A bateria está fraca ou gasta?

R. Verifique o estado da bateria. Use uma bateria com a capacidade recomendada.

### **O motor de arranque não funciona.**

P. A bateria está fraca ou gasta?

R. Verifique o estado da bateria. Use uma bateria com a capacidade recomendada.

P. As ligações da bateria estão soltas ou corroidas?

R. Fixe os cabos da bateria e limpe os terminais da bateria.

P. Rebentou o fusível do relé da ignição eléctrica ou do circuito eléctrico?

R. Procure a causa do excesso de carga eléctrica e repare. Substitua o fusível por um com a amperagem correcta.

P. Os componentes do motor de arranque estão avariados?

R. Mande consertar no concessionário Yamaha.

P. A alavanca das mudanças está engatada?

# Resolução de problemas

---

R. Ponha em ponto morto.

## **O motor não arranca (o motor de arranque funciona).**

P. O Yamaha Security System está em modo de bloqueio?

R. Coloque o sistema de segurança em modo de desbloqueio. Para obter mais informações, consulte a página 23.

P. O depósito de combustível está vazio?

R. Encha o depósito de combustível limpo e puro.

P. O combustível está contaminado ou deteriorado?

R. Encha o depósito de combustível limpo e puro.

P. O filtro de combustível está obstruído?

R. Limpe ou substitua o filtro.

P. Haverá incorrecção no procedimento de arranque?

R. Consulte a página 61.

P. A bomba de combustível funciona mal?

R. Mandar consertar no concessionário Yamaha.

P. A(s) vela(s) de ignição está(ão) suja(s) ou é(são) de tipo incorrecto?

R. Inspeccione a(s) vela(s) de ignição. Limpe-a(s) ou substitua-a(s) pelo tipo recomendado.

P. A(s) calota(s) da(s) vela(s) de ignição está(ão) mal colocada(s)?

R. Verifique e volte a colocar a(s) calota(s).

P. A cablagem da ignição está danificada ou

mal ligada?

R. Examine se os fios estão gastos ou partidos. Aperte as ligações soltas. Substitua os fios gastos ou partidos.

P. Os componentes da ignição estão defeituosos?

R. Mandar consertar no concessionário Yamaha.

P. O cordão de fecho do motor (esticador) não está preso?

R. Prenda o cordão.

P. Os componentes internos do motor estão danificados?

R. Mandar consertar no concessionário Yamaha.

## **O motor funciona mal em marcha lenta ou afoga.**

P. A(s) vela(s) de ignição está(ão) suja(s) ou é(são) de tipo incorrecto?

R. Inspeccione a(s) vela(s) de ignição. Limpe-a(s) ou substitua-a(s) pelo tipo recomendado.

P. O sistema de alimentação está obstruído?

R. Verifique se as condutas de injeção do combustível estão comprimidas ou torcidas ou se existem outras obstruções no sistema de alimentação.

P. O combustível está contaminado ou deteriorado?

R. Encha o depósito de combustível limpo e puro.

P. O filtro de combustível está obstruído?

R. Limpe ou substitua o filtro.



# Resolução de problemas

P. Os componentes da ignição estão defeituosos?

R. Mandar consertar no concessionário Yamaha.

P. O sistema de alarme foi activado?

R. Identifique e corrija a causa do alarme.

P. A folga da vela de ignição é incorrecta?

R. Inspeccione e regule como indicado.

P. A cablagem da ignição está danificada ou mal ligada?

R. Examine se os fios estão gastos ou partidos. Aperte as ligações soltas. Substitua os fios gastos ou partidos.

P. Está a utilizar óleo de motor não recomendado?

R. Verifique e substitua pelo recomendado.

P. O termóstato está defeituoso ou obstruído?

R. Mandar consertar no concessionário Yamaha.

P. A bomba de combustível está danificada?

R. Mandar consertar no concessionário Yamaha.

P. O parafuso do respiradouro no depósito de combustível está fechado?

R. Abra o parafuso do respiradouro.

P. O ângulo do motor está muito alto?

R. Ponha na posição de funcionamento normal.

P. A ligação do combustível está incorrecta?

R. Ligue correctamente.

P. A regulação da válvula do acelerador está incorrecta?

R. Mandar consertar no concessionário Yamaha.

P. O cabo da bateria está desligado?

R. Ligue bem.

**Soa a buzina de alarme ou acende o indicador.**

P. O sistema de refrigeração está obstruído?

R. Verifique se existem restrições ao nível da admissão de água.

P. O nível de óleo de motor está baixo?

R. Encha o depósito de óleo com o óleo de motor recomendado.

P. O coeficiente calorífico da vela de ignição é incorrecto?

R. Inspeccione a vela de ignição e substitua pelo tipo recomendado.

P. Está a utilizar óleo de motor não recomendado?

R. Verifique e substitua pelo óleo recomendado.

P. O óleo de motor está contaminado ou deteriorado?

R. Substitua por óleo puro do tipo recomendado.

P. O filtro de óleo está obstruído?

R. Mandar consertar no concessionário Yamaha.

P. A carga do barco está mal distribuída?

R. Distribua a carga de forma a equilibrar o barco.

# Resolução de problemas

---

P. A bomba hidráulica ou o termóstato estão avariados?

R. Mandar consertar no concessionário Yamaha.

P. Há excesso de água no copo do filtro de combustível?

R. Escoe o copo do filtro.

## **O motor perde potência.**

P. A hélice está danificada?

R. Mandar consertar ou substitua a hélice.

P. O passo ou o diâmetro das pás é incorrecto?

R. Instale a hélice correcta para a velocidade (r/min) recomendada para o motor fora de bordo.

P. O ângulo de compensação é incorrecto?

R. Regule o ângulo de compensação para ganhar eficiência.

P. O motor está montado no painel de popa à altura incorrecta?

R. Corrija a altura do motor no painel de popa.

P. O sistema de alarme foi activado?

R. Identifique e corrija a causa do alarme.

P. O casco do barco tem acumulações marinhas?

R. Limpe o casco do barco.

P. A(s) vela(s) de ignição está(ão) suja(s) ou é(são) de tipo incorrecto?

R. Inspeccione a(s) vela(s) de ignição. Limpe-a(s) ou substitua-a(s) pelo tipo recomendado.

P. Estão algas ou outros corpos estranhos emaranhados na caixa das engrenagens?

R. Retire os corpos estranhos e limpe a unidade inferior.

P. O sistema de alimentação está obstruído?

R. Verifique se as condutas de injeção de combustível estão comprimidas ou torcidas ou se existem outras obstruções no sistema de alimentação.

P. O filtro de combustível está obstruído?

R. Limpe ou substitua o filtro.

P. O combustível está contaminado ou deteriorado?

R. Encha o depósito de combustível limpo e puro.

P. A folga da vela de ignição é incorrecta?

R. Inspeccione e regule como indicado.

P. A cablagem da ignição está danificada ou mal ligada?

R. Examine se os fios estão gastos ou partidos. Aperte as ligações soltas. Substitua os fios gastos ou partidos.

P. O sistema eléctrico falhou?

R. Mandar consertar no concessionário Yamaha.

P. Está a utilizar combustível não recomendado?

R. Substitua pelo combustível recomendado.

P. Está a utilizar óleo de motor não recomendado?

R. Verifique e substitua pelo óleo recomendado.

P. O termostato está defeituoso ou obstruído?

R. Mandê consertar no concessionário Yamaha.

P. O parafuso do respiradouro está fechado?

R. Abra o parafuso do respiradouro.

P. A bomba de combustível está danificada?

R. Mandê consertar no concessionário Yamaha.

P. A ligação do combustível está incorrecta?

R. Ligue correctamente.

P. O coeficiente calorífico da vela de ignição é incorrecto?

R. Inspeccione a vela de ignição e substitua pelo tipo recomendado.

P. A resposta do motor à posição da alavanca das mudanças é incorrecta?

R. Mandê consertar no concessionário Yamaha.

## **O motor vibra excessivamente.**

P. A hélice está danificada?

R. Mandê consertar ou substitua a hélice.

P. O veio da hélice está danificado?

R. Mandê consertar no concessionário Yamaha.

P. Estão algas ou outros corpos estranhos emaranhados na hélice?

R. Retire e limpe a hélice.

P. O perno de fixação do motor está solto?

R. Aperte o perno.

P. O eixo de direcção está solto ou danificado?

R. Aperte ou mandê consertar no concessionário Yamaha.

PMU29433

## **Medidas provisórias em situação de emergência**

PMU29441

### **Danos por colisão**

PWM00870



**A ocorrência de uma colisão em marcha ou com o barco aparelhado para reboque pode danificar seriamente o motor fora de bordo e torná-lo inseguro.**

Se o motor fora de bordo colidir com um objecto na água, siga o procedimento seguinte.

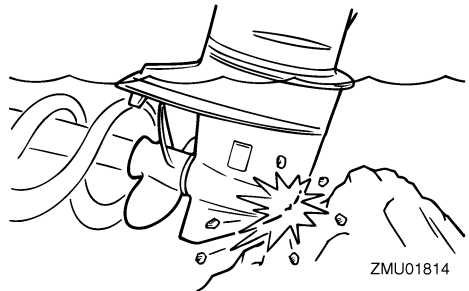

1. Pare imediatamente o motor.
2. Inspeccione os danos no sistema de comando e em todos os componentes. Inspeccione igualmente os danos no barco.
3. Quer haja danos quer não, rume para o porto mais próximo a baixa velocidade e com o maior cuidado.
4. Peça ao concessionário Yamaha que inspeccione o motor fora de bordo, antes de o voltar a pôr em marcha.

# Resolução de problemas

PMU30683

## Substituição dos fusíveis

Se rebentar um fusível, abra o porta-fusíveis e retire o fusível com um saca-fusíveis. Substitua-o por um novo com a amperagem adequada.

PWM00631



**A colocação de um fusível incorrecto ou de fio eléctrico pode causar corrente excessiva, avariar o sistema eléctrico e provocar incêndio.**

Consulte o concessionário Yamaha se o novo fusível rebentar imediatamente.

**F40D, F50F, FT50G, F60C, FT60D**

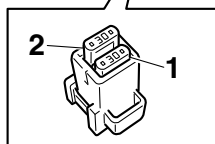
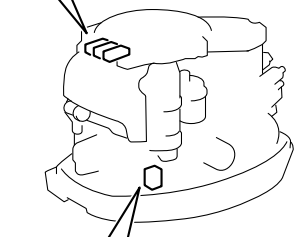
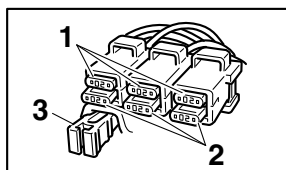

ZMU05099

1. Fusível (20 A x 3, 30 A)
2. Fusível sobresselente (20 A x 3, 30 A)
3. Saca-fusíveis

**F40G, F70A**

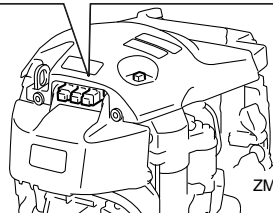
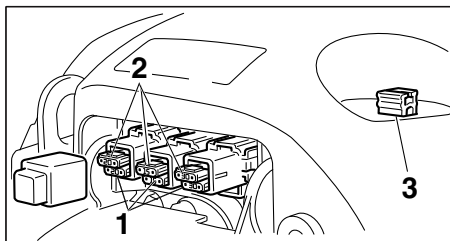

ZMU07093

1. Fusível (15 A, 20 A, 30 A)
2. Fusível sobresselente (15 A, 20 A, 30 A)
3. Saca-fusíveis

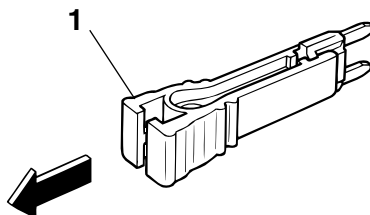

ZMU04337

1. Saca-fusíveis

PMU29525

## Não funcionamento do comando automático da coluna e da inclinação

Se não conseguir inclinar o motor para cima ou para baixo com o comando automático da coluna e da inclinação devido a descarga da bateria ou avaria da unidade de comando automático da coluna e da inclinação, incline-o manualmente.

# Resolução de problemas

1. Desaperte o parafuso da válvula manual, rodando-o no sentido contrário aos ponteiros do relógio até parar.

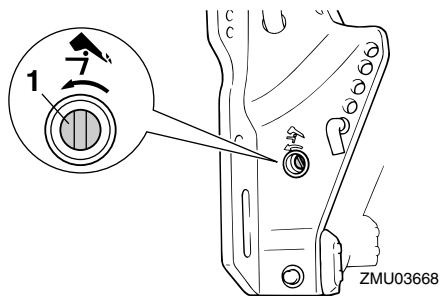

1. Parafuso da válvula manual
2. Coloque o motor na posição pretendida e, a seguir, aperte o parafuso da válvula manual, rodando-o no sentido dos ponteiros do relógio.

PMU41470

## Ativação do alarme indicador do separador de água durante a navegação

PWM01500



A gasolina e os seus vapores são facilmente inflamáveis e explosivos.

- Não execute este procedimento com o motor quente ou ligado. Espere que o motor arrefeça.
- O filtro do combustível contém combustível. Mantenha-se afastado de faíscas, cigarros acesos, chamas e outras fontes de ignição.
- Este procedimento provocará derrame de combustível. Apanhe o combustível derramado com panos secos. Limpe imediatamente qualquer combustível derramado.
- O filtro do combustível deve ser cuidadosamente instalado com o anel em O,

o copo de filtro e os tubos. Uma instalação ou uma substituição inadequada pode provocar derrame de combustível, com os consequentes riscos de incêndio ou explosão.

Se o alarme indicador do separador de água no conta-rotações multifunção 6Y8 ficar intermitente, execute o procedimento seguinte.

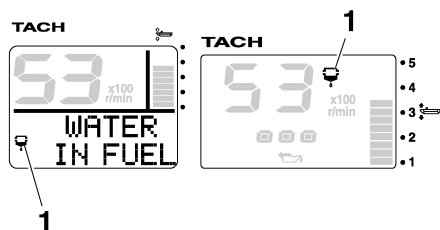

ZMU05442

1. Alarme indicador do separador de água

## F40D, F50F, FT50G, F60C, FT60D

1. Pare o motor.
2. Retire o capot superior.
3. Retire o esticador de plástico.

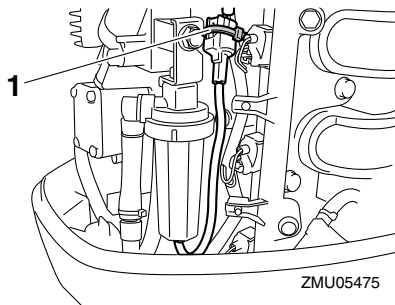

ZMU05475

1. Esticador de plástico
4. Desligue o acoplador do interruptor de detecção de água. **ADVERTÊNCIA:** Tome cuidado para não entrar água no acoplador do interruptor de detecção.

# Resolução de problemas

ção de água, a fim de evitar a ocorrência de uma anomalia. [PCM01950]

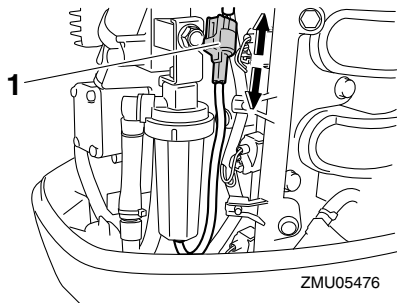

1. Acoplador do interruptor de detecção de água

5. Desaparafuse o copo do filtro da caixa do filtro. **ADVERTÊNCIA:** Tome cuidado para não torcer o fio do interruptor de detecção de água quando desaparafusar o copo do filtro. [PCM01960]

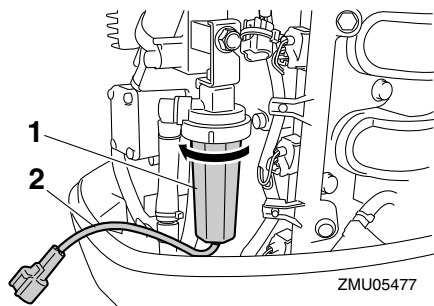

1. Copo do filtro  
2. Fio do interruptor de detecção de água

6. Escoe a água no copo do filtro, embebendo-a com um pano.
7. Aparafuse firmemente o copo do filtro à caixa do filtro. **ADVERTÊNCIA:** Tome cuidado para não torcer o fio do interruptor de detecção de água quando aparafusar o copo do filtro à caixa do filtro. [PCM01970]

8. Ligue firmemente o acoplador do interruptor de detecção de água até ouvir um ligeiro ruído.

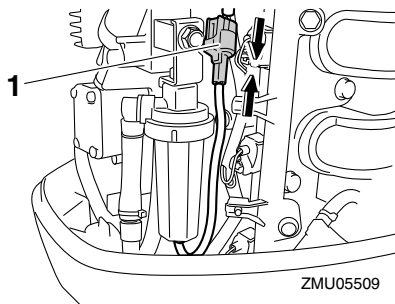

1. Acoplador do interruptor de detecção de água

9. Prenda o fio do interruptor de detecção de água com o esticador de plástico.

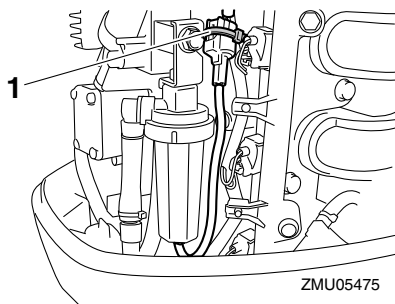

1. Esticador de plástico

10. Instale o capot superior.
11. Ponha o motor em marcha e confirme que o alarme indicador do separador de água permanece desligado. Mandé inspeccionar o motor fora de bordo no concessionário Yamaha depois de regressar a terra.

## F40G, F70A

1. Pare o motor.  
2. Retire o capot superior.  
3. Retire a tampa.

# Resolução de problemas

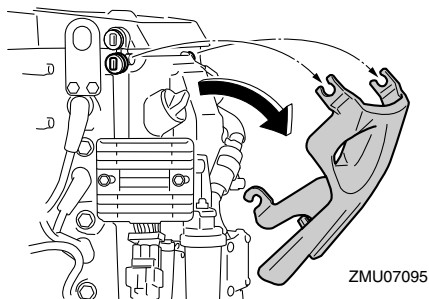

4. Retire o suporte.

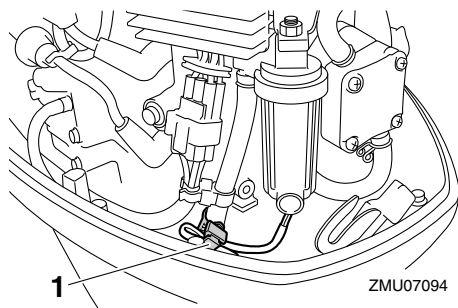

1. Suporte

5. Desligue o acoplador do interruptor de detecção de água. **ADVERTÊNCIA:** Tome cuidado para não entrar água no acoplador do interruptor de detecção de água, a fim de evitar a ocorrência de uma anomalia. [PCM01950]

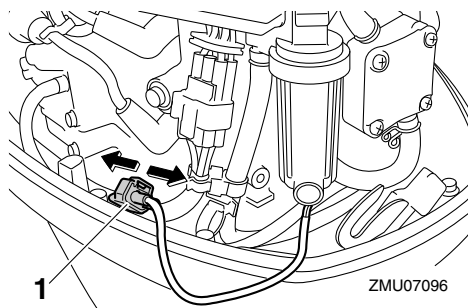

1. Acoplador do interruptor de detecção de água

6. Desaparafuse o copo do filtro da caixa do filtro. **ADVERTÊNCIA:** Tome cuidado para não torcer o fio do interruptor de detecção de água quando desaparafusar o copo do filtro. [PCM01960]

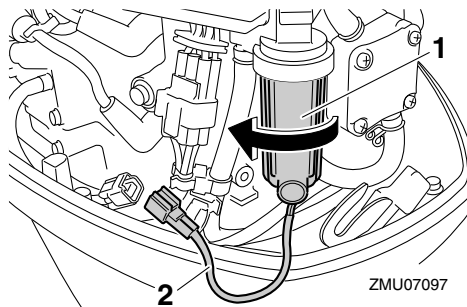

1. Copo do filtro  
2. Fio do interruptor de detecção de água

7. Escoe a água no copo do filtro, embebendo-a com um pano.

8. Aparafuse firmemente o copo do filtro à caixa do filtro. **ADVERTÊNCIA:** Tome cuidado para não torcer o fio do interruptor de detecção de água quando aparafusar o copo do filtro à caixa do filtro. [PCM01970]

9. Ligue firmemente o acoplador do interruptor de detecção de água até ouvir um ligeiro ruído.

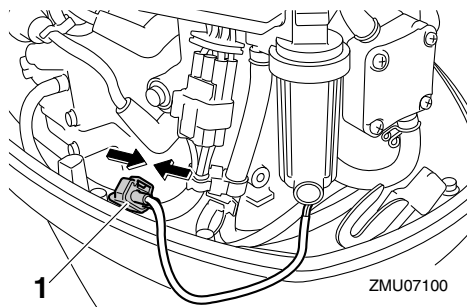

1. Acoplador do interruptor de detecção de água

# Resolução de problemas

10. Prenda o fio do interruptor de detecção de água com o suporte.

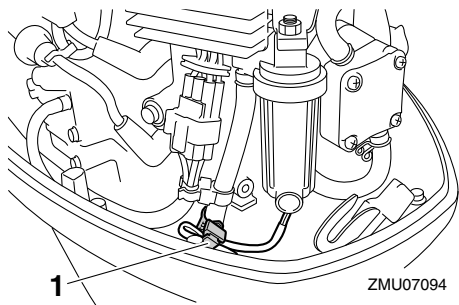

1. Suporte
11. Instale a tampa.  
12. Instale o capot superior.  
13. Ponha o motor em marcha e confirme que o alarme indicador do separador de água permanece desligado. Mandê inspeccionar o motor fora de bordo no concessionário Yamaha depois de regressar a terra.

PMU29542

## O motor de arranque não funciona

Quando o mecanismo do motor de arranque não funciona (o motor não é accionado com o motor de arranque), o motor pode ser posto manualmente em marcha com a corda de arranque de emergência. No entanto, o motor não pode ser posto manualmente em marcha se a bateria não estiver carregada. Se a carga da bateria for inferior a 9 volts, a bomba de combustível eléctrica não funcionará.

PWM01022



**AVISO**

- Use este procedimento exclusivamente em situação de emergência para regressar ao porto mais próximo a fim de consertar o motor.
- Quando é usada a corda de arranque de emergência para accionar o motor, o sistema de segurança contra o arranque com marcha engatada não funciona. Confirme que a alavanca do comando à distância está em ponto morto. Caso contrário, o barco pode pôr-se inesperadamente em marcha, com o conseqüente risco de acidente.
- Prenda firmemente o cordão de fecho do motor ao seu vestuário, ou enrole-o à volta do braço ou da perna enquanto operar o barco.
- Não prenda o cordão a roupa susceptível de se rasgar. Não passe o cordão por locais onde possa ficar emaranhado, impedindo-o de funcionar.
- Evite puxar acidentalmente o cordão durante o funcionamento normal. A diminuição da potência do motor traduz-se na perda do comando do barco. Além disso, o barco, sem a potência do motor, abrandará a velocidade muito rapidamente, com o risco, para as pessoas e para os objectos a bordo, de serem projectados para a frente.
- Verifique que não está ninguém atrás antes de puxar a corda de arranque. Esta pode chicotear e ferir alguém.
- Um volante rotativo desprotegido reveste grande perigo. Quando puser o motor em marcha afaste peças soltas de roupa e outros objectos. Ao utilizar a corda de arranque de emergência siga sempre as presentes instruções. Não toque no volante ou noutras partes móveis com o motor em marcha.
- Ao pôr o motor em marcha ou quando o manipular, não toque na bobina de ig-



nição, no cabo da vela de ignição, no terminal das velas de ignição ou noutros componentes eléctricos. Corre o risco de sofrer uma descarga eléctrica.

PMU38680

## Motor de arranque de emergência

1. Retire o capot superior.
2. Retire a tampa do volante.

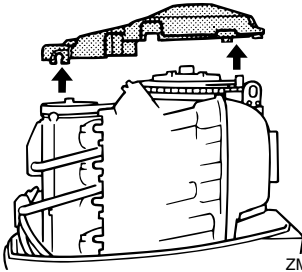

ZMU03670

3. Prepare o motor para arrancar. Para mais informações, consulte a página 61. Confirme que o motor está em ponto morto e que a pinça está presa ao interruptor de fecho do motor.

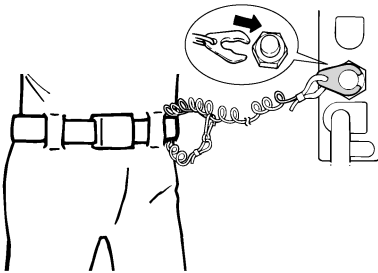

ZMU01772

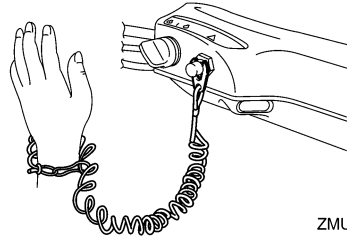

ZMU05216

4. Ligue o interruptor principal.

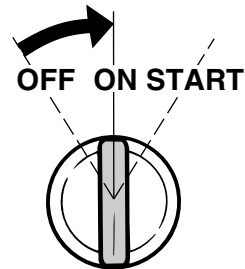

ZMU01906

5. Introduza a extremidade da corda de arranque de emergência que tem um nó na ranhura situada no rotor do volante e enrole a corda à volta do volante várias vezes no sentido dos ponteiros do relógio.
6. Puxe com força para arrancar. Repita, se necessário. **AVISO! Não instale o capot superior com o motor em marcha.** [PVM00621]

# Resolução de problemas

---

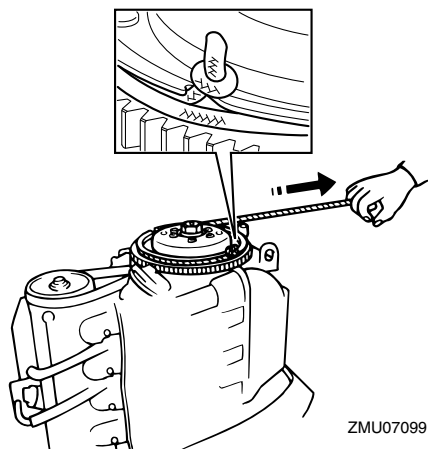

## **OBSERVAÇÃO:**

O motor só arranca quando o Yamaha Security System está em modo de desbloqueio.

PMU33501

## **Tratamento de motor submerso**

Face à submersão do motor fora de bordo, leve-o imediatamente ao concessionário Yamaha. Caso contrário, a corrosão pode começar quase imediatamente.

**ADVERTÊNCIA:** Não tente ligar o motor fora de bordo antes de este ter sido completamente inspeccionado. [PCM00401]



