

F2.5A
F4B
F5A
F6C

MANUAL DEL PROPIETARIO

▲ Lea atentamente este manual del propietario antes de poner en funcionamiento su motor fueraborda.

6BV-F8199-72-S0

Lea atentamente este manual del propietario antes de poner en funcionamiento su motor fueraborda. Cuando navegue, lleve este manual a bordo en una bolsa impermeable. Este manual deberá entregarse junto con el motor fueraborda en caso de que sea vendido.

Información importante del manual

SMU25107

Al propietario

Gracias por elegir un motor fueraborda Yamaha. Este Manual del propietario contiene la información necesaria para su correcto funcionamiento, mantenimiento y cuidado. La total comprensión de estas simples instrucciones le ayudará a disfrutar al máximo de su nuevo Yamaha. Si tiene alguna duda sobre el funcionamiento o mantenimiento de su motor fueraborda, consulte a su concesionario Yamaha.

En este Manual del propietario, se distingue la información importante de la siguiente forma.



: Este es el símbolo de aviso de seguridad. Se utiliza para avisarle de posibles riesgos de lesiones personales. Obedezca todos los mensajes de seguridad que sigan a este símbolo para evitar posibles lesiones o la muerte.

SWM00781



ADVERTENCIA

Una ADVERTENCIA indica una situación peligrosa que, si no se evita, puede ocasionar la muerte o lesiones graves.

SCM00701

PRECAUCIÓN

Una PRECAUCIÓN indica las precauciones especiales que deben tomarse para evitar el daño del motor fueraborda o de otras propiedades.

NOTA:

Una NOTA proporciona información esencial para facilitar o aclarar los procedimientos.

Yamaha está continuamente esforzándose por introducir avances en el diseño y la calidad de sus productos. Así pues, aunque este

manual contiene la información más actualizada sobre los productos disponibles en el momento de la impresión, podrían apreciarse pequeñas discrepancias entre su equipo y el manual. Si tiene alguna duda en relación con este manual, consulte a su concesionario Yamaha.

Para garantizar la máxima vida útil del producto, Yamaha recomienda utilizarlo y realizar las tareas de mantenimiento y las inspecciones periódicas especificadas siguiendo correctamente las instrucciones del manual del propietario. Cualquier daño derivado del incumplimiento de estas instrucciones no estará cubierto por la garantía.

Algunos países cuentan con leyes o normativas que imponen limitaciones a los usuarios para sacar el producto del país en el que se adquirió, pudiendo resultar imposible registrar el producto en el país de destino. Asimismo, es posible que la garantía no se aplique en determinados lugares. Cuando tenga previsto llevar el producto a otro país, consulte al concesionario en el que lo adquirió para obtener más información.

Si el producto adquirido es de segunda mano, consulte a su concesionario más cercano sobre el nuevo registro de cliente y sobre su posibilidad de recibir los servicios especificados.

NOTA:

El F2.5AMH, F4BMH, F5AMH, F6CMH y los accesorios estándar se utilizan como base para las explicaciones e ilustraciones de este manual. Por consiguiente, es posible que algunos elementos no sean aplicables a todos los modelos.

Información importante del manual

SMU25141

F2.5A, F4B, F5A, F6C

MANUAL DEL PROPIETARIO

©2011 Yamaha Motor Co., Ltd.

1ª edición, Marzo 2011

Reservados todos los derechos.

**Se prohíbe expresamente toda reimpre-
sión o**

**utilización no autorizada de este
documento sin el permiso escrito de**

Yamaha Motor Co., Ltd.

Impreso en Francia

Tabla de contenido

Información de seguridad	1	Protección contra arranque con marcha puesta (F4B, F5A, F6C)	16
Seguridad del motor		Requisitos del aceite del motor	16
fueraaborda	1	Requisitos del combustible	16
Hélice	1	Gasolina	16
Piezas giratorias	1	Aguas acídicas o fangosas	17
Piezas calientes	1	Pintura antiadherente	17
Descarga eléctrica	1	Requisitos de desecho del motor	17
Cable de hombre al agua (piola)	1	Equipamiento de emergencia	17
Gasolina	1	Componentes	18
Derrames de gasolina	1	Diagrama de componentes	18
Monóxido de carbono	2	Depósito de combustible (depósito integrado)	19
Modificaciones	2	Depósito de combustible (depósito portátil) (F4B, F5A, F6C)	20
Seguridad de navegación	2	Llave del combustible	20
Alcohol y drogas	2	Mando popero	22
Chalecos salvavidas	2	Palanca de cambio de marcha	22
Personas en el agua	2	Puño del acelerador	23
Pasajeros	2	Indicador del acelerador	23
Sobrecarga	3	Regulador de fricción del acelerador	24
Evite las colisiones	3	Cable de hombre al agua (piola) y seguro	24
Condiciones meteorológicas	3	Botón de parada del motor	25
Formación de los pasajeros	3	Tirador del estrangulador para tipo de tracción	25
Documentación sobre seguridad de navegación	3	Tapa del conector de gasolina (F4B, F5A, F6C)	26
Legislación y normativas	3	Tirador del arranque manual	26
Información general	4	Regulador de fricción de la dirección	27
Registro de números de identificación	4	Varilla de trimado (pasador de elevación)	27
Número de serie de motor fueraaborda	4	Mecanismo de bloqueo de la elevación (F4B, F5A, F6C)	27
Declaración de conformidad de la UE	4	Barra soporte (F4B, F5A, F6C)	28
Etiqueta de CE	4	Soporte del motor elevado (F2.5A)	28
Lea los manuales y las etiquetas	6	Palanca de bloqueo de la bandeja motor	29
Etiquetas de advertencia	6	Asa de transporte	29
Etiquetas de advertencia	9		
Especificaciones y requisitos	12		
Especificaciones	12		
Requisitos de instalación	14		
Potencia del barco	14		
Montaje del motor fueraaborda	14		
Requisitos de la batería (F4B, F5A, F6C)	15		
Selección de la hélice	15		

Tabla de contenido

Instalación	30	Inclinación del motor hacia arriba y hacia abajo	54
Instalación	30	Procedimiento de elevación	55
Montaje del motor fueraborda	30	Procedimiento para inclinación hacia abajo	57
Fijación del motor fueraborda	32	Aguas poco profundas (F4B, F5A, F6C)	58
Funcionamiento	34	Navegación en aguas poco profundas	58
Uso por primera vez	34	Navegación en otras condiciones	59
Añadir aceite de motor	34	Mantenimiento	60
Rodaje del motor	34	Transporte y almacenamiento del motor fueraborda	60
Conocer su embarcación	34	Transporte/Desmontaje del motor fueraborda	61
Comprobaciones antes de arrancar el motor	35	Almacenamiento del motor fueraborda	63
Nivel de combustible	35	Procedimiento	64
Retire la capota superior	35	Lubricación	68
Sistema de combustible	35	Limpieza del motor fueraborda	69
Controles	36	Comprobación de la superficie pintada del motor fueraborda	69
Cable de hombre al agua (piola)	37	Mantenimiento periódico	69
Aceite de motor	37	Piezas de respeto	69
Motor	38	Condiciones de funcionamiento graves	69
Instalación de la capota superior	38	Tabla de mantenimiento 1	70
Llenado de combustible	39	Tabla de mantenimiento 2	72
Funcionamiento del motor	41	Engrase	72
Transporte de combustible	42	Limpieza y ajuste de la bujía	74
Arranque del motor	44	Comprobación del filtro de gasolina (F2.5A)	75
Comprobaciones después de arrancar el motor	47	Comprobación del filtro de gasolina (F4B, F5A, F6C)	75
Agua de refrigeración	47	Inspección de la velocidad de ralentí	75
Calentamiento del motor	48	Cambio del aceite del motor	75
Calentamiento	48	Comprobación del conector y del cable	79
Comprobaciones después del calentamiento del motor	48	Comprobación de la hélice	79
Cambio	48	Desmontaje de la hélice	80
Interruptores de parada	48	Instalación de la hélice	80
Cambio de marcha	48	Sustitución del aceite para engranajes	81
Parada del barco (F2.5A)	50		
Parada del barco (F4B, F5A, F6C)	50		
Parada del motor	50		
Procedimiento	50		
Trimado del motor fueraborda	52		
Ajuste del ángulo de trimado para modelos de elevación manual	53		
Ajuste del trimado del barco	54		

Tabla de contenido

Inspección y sustitución del ánodo (exterior)	82
Corrección de averías	84
Localización de averías	84
Acción temporal en caso de emergencia	86
Daños por impacto	86
El arranque no funciona	87
Motor para arranque de emergencia	87
Tratamiento del motor sumergido	92

Información de seguridad

SMU33622

Seguridad del motor fueraborda

Siga estas precauciones en todo momento.

SMU36501

Hélice

Existe peligro de lesiones o incluso de muerte si las personas entran en contacto con la hélice. La hélice puede seguir girando incluso con el motor en punto muerto, y los afilados bordes de la hélice pueden cortar incluso estando detenida.

- Pare el motor si hay alguna persona en el agua cerca del barco.
- Mantenga a las personas alejadas de la hélice, incluso con el motor apagado.

SMU33630

Piezas giratorias

Las manos, los pies, el cabello, las joyas, la ropa, las correas del chaleco salvavidas, etc. podrían enredarse con las piezas giratorias internas del motor, lo que provocaría lesiones graves o incluso la muerte.

Mantenga la capota superior en su sitio siempre que sea posible. No retire ni sustituya la capota con el motor en marcha.

Utilice únicamente el motor con la capota retirada, de acuerdo con las instrucciones específicas del manual. Mantenga las manos, los pies, el cabello, las joyas, la ropa, las correas del chaleco salvavidas, etc. alejados de cualquier pieza móvil que se encuentre al descubierto.

SMU33640

Piezas calientes

Durante y después del funcionamiento, las piezas del motor se encuentran lo suficientemente calientes como para causar quemaduras. Evite tocar cualquiera de las piezas situadas debajo de la capota superior hasta que el motor se haya enfriado.

SMU33650

Descarga eléctrica

No toque ninguna pieza eléctrica cuando arranque el motor o cuando éste se encuentre en funcionamiento. Podría sufrir una descarga eléctrica o electrocutarse.

SMU33671

Cable de hombre al agua (piola)

Fije el cable de hombre al agua de tal forma que el motor se detenga si el operador cae por la borda o suelta el timón. Esto evitará que el barco salga impulsado por sí solo dejando abandonadas a las personas, o atropelle a personas u objetos.

Engánchese siempre el cable de hombre al agua a un lugar seguro de la ropa, al brazo o a la pierna mientras el motor esté en funcionamiento. No lo retire para soltar el timón si el barco está en movimiento. No se enganche el cable a ropa que pudiera romperse o desprenderse, ni lo pase por un lugar donde pudiera enredarse, impidiendo así su funcionamiento.

No pase el cable por un lugar del que se pudiera desenganchar accidentalmente. Si el cable se desengancha durante el funcionamiento, el motor se parará y perderá prácticamente el control de la dirección. El barco podría desacelerar rápidamente y provocar que las personas y los objetos cayeran al agua.

SMU33810

Gasolina

La gasolina y sus vapores son muy inflamables y explosivos. Reposte siempre de acuerdo con el procedimiento de la página 41 para reducir el riesgo de incendio y explosión.

SMU33820

Derrames de gasolina

Procure no derramar gasolina. Si se derrama gasolina, límpiela inmediatamente con tra-

pos secos. Deshágase de los trapos del modo adecuado.

Si se derrama gasolina sobre la piel, lávese inmediatamente con agua y jabón. Cámbiese de ropa si se derrama gasolina sobre ella. Si ingiere gasolina, inhala mucho vapor de gasolina, o ésta le alcanzase a los ojos, reciba inmediatamente atención médica. No extraiga nunca el combustible absorbiendo con la boca.

SMU33900

Monóxido de carbono

Este producto emite gases de escape que contienen monóxido de carbono, un gas incoloro e inodoro que puede causar lesión cerebral e incluso la muerte si se inhala. Los síntomas incluyen náuseas, mareos y somnolencia. Mantenga bien ventiladas las zonas de la caseta y de la cabina. Evite bloquear las salidas de escape.

SMU33780

Modificaciones

No intente modificar este motor fueraborda. Las modificaciones del motor fueraborda pueden reducir su seguridad y fiabilidad y hacer que su funcionamiento resulte inseguro o ilegal.

SMU33740

Seguridad de navegación

En esta sección, se incluyen algunas de las importantes precauciones de seguridad que deberá tomar cuando navegue.

SMU33710

Alcohol y drogas

No navegue nunca después de haber tomado bebidas alcohólicas o medicamentos. La intoxicación constituye uno de los factores más habituales que ocasionan los accidentes de navegación.

SMU33720

Chalecos salvavidas

Lleve a bordo un chaleco salvavidas autorizado para cada uno de los ocupantes.

Yamaha recomienda llevar puesto un chaleco salvavidas siempre que navegue. Como mínimo, los niños y las personas que no sepan nadar deberán llevar siempre chalecos salvavidas, y todos deberán utilizarlos cuando se den condiciones potencialmente peligrosas durante la navegación.

SMU33731

Personas en el agua

Observe atentamente si hay personas en el agua, como bañistas, esquiadores acuáticos o buceadores, siempre que el motor esté en funcionamiento. Si hay alguna persona en las proximidades del barco, cambie a punto muerto y pare el motor.

Manténgase alejado de las zonas destinadas a los bañistas. Los bañistas pueden ser difíciles de divisar.

La hélice puede seguir funcionando incluso con el motor en punto muerto. Pare el motor si hay alguna persona en el agua cerca del barco.

SMU33751

Pasajeros

Consulte las instrucciones del fabricante de su barco para obtener detalles sobre el lugar adecuado donde deben situarse los pasajeros en el barco y asegúrese de que éstos se encuentran colocados correctamente antes de acelerar y cuando navegue por encima de la velocidad de ralentí. Si los pasajeros se quedan de pie o se sientan en lugares indebidos podrían caerse al agua o dentro del barco a causa de las olas, las estelas o los cambios repentinos de velocidad o dirección. Incluso cuando los pasajeros estén colocados correctamente, adviértalos si debe realizar alguna maniobra inusual. Evite siempre saltar por encima de las olas o estelas.

! Información de seguridad

SMU33760

Sobrecarga

No sobrecargue el barco. Consulte la placa de capacidad del barco o al fabricante del mismo para conocer el peso y el número de pasajeros máximo permitido. Asegúrese de que el peso queda distribuido correctamente de acuerdo con las instrucciones del fabricante. Una sobrecarga o una distribución incorrecta del peso pueden afectar al manejo del barco y ocasionar que éste sufra un accidente, se vuelque o se inunde.

SMU33772

Evite las colisiones

Observe constantemente si existen personas, objetos y otros barcos en su camino. Manténgase alerta ante las condiciones que limiten su visibilidad o bloqueen su visión de otros.

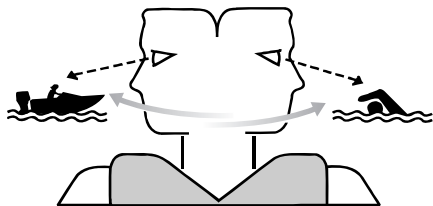

ZMU06025

Navegue a la defensiva a velocidades adecuadas y mantenga una distancia de seguridad con respecto a personas, objetos y otros barcos.

- No siga a otros barcos o esquiadores acuáticos situándose directamente detrás de ellos.
- Evite realizar giros bruscos u otras maniobras que impidan a otros esquivarle con facilidad o averiguar la dirección que toma.
- Evite las zonas con objetos sumergidos o aguas poco profundas.

- Navegue dentro de sus límites y evite realizar maniobras bruscas para reducir así el riesgo de pérdida de control, eyección y colisión.
- Actúe antes de tiempo para evitar colisiones. Recuerde, los barcos no tienen frenos y si detiene el motor o reduce la aceleración, podría verse afectada su capacidad para gobernar el barco. Si no está seguro de poder parar a tiempo antes de golpear un obstáculo, acelere y gire en otra dirección.

SMU33790

Condiciones meteorológicas

Manténgase informado sobre el estado del tiempo. Consulte las previsiones meteorológicas antes de salir. Evite navegar con un tiempo peligroso.

SMU33880

Formación de los pasajeros

Asegúrese de que al menos uno de cada dos pasajeros sabe cómo manejar el barco en caso de emergencia.

SMU33890

Documentación sobre seguridad de navegación

Manténgase informado sobre la seguridad de navegación. Puede obtener documentación e información adicionales de muchas organizaciones de navegación.

SMU33600

Legislación y normativas

Conozca las leyes y disposiciones marinas aplicables en el lugar en el que esté navegando y cúmplalas. En los diversos lugares geográficos prevalecen diferentes reglas, pero todas ellas coinciden básicamente con las Reglas de Rumbo Internacionales.

SMU25171

Registro de números de identificación

SMU25184

Número de serie de motor fueraborda

El número de serie del motor fueraborda está impreso en la etiqueta colocada en el soporte de la abrazadera del lado de babor.

Registre el número de serie de su motor fueraborda en los espacios al efecto para facilitarle el pedido de repuestos a su concesionario Yamaha o para referencia en caso de robo de su motor fueraborda.

F2.5A

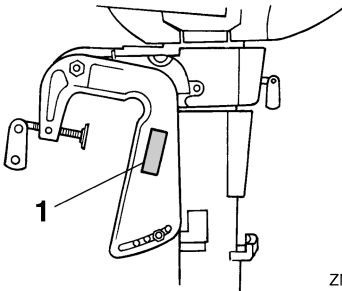

ZMU02100

1. Situación del número de serie del motor fueraborda

F4B, F5A, F6C

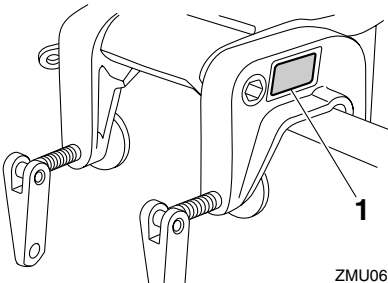

ZMU06705

1. Situación del número de serie del motor fueraborda

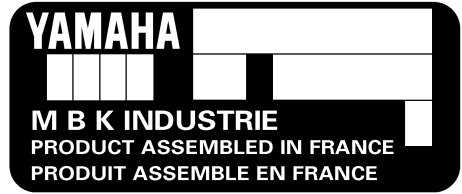

ZMU02115

SMU37291

Declaración de conformidad de la UE

Este motor fueraborda cumple determinadas partes de la Directiva del Parlamento Europeo relativa a maquinaria.

Cada motor fueraborda conforme con la normativa va acompañado de la Declaración de conformidad de la UE. La Declaración de conformidad de la UE contiene la siguiente información;

- Nombre del fabricante del motor
- Nombre del modelo
- Código de modelo del producto (código de modelo aprobado)
- Código de las directivas conformes

SMU25205

Etiqueta de CE

Los motores fueraborda con el marcado "CE" cumplen las directivas 98/37/CE, 94/25/CE - 2003/44/CE y 2004/108/CE.

Información general

F2.5A

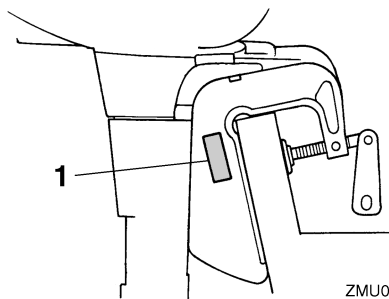

ZMU03969

1. Ubicación del marcado CE

F4B, F5A, F6C

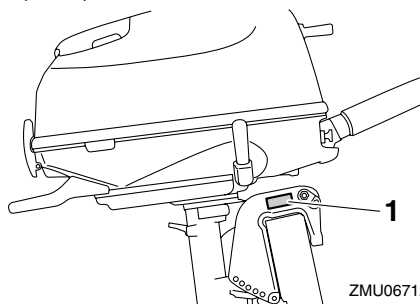

ZMU06712

1. Ubicación del marcado CE



ZMU06304

SMU33523

Lea los manuales y las etiquetas

Antes de manejar o trabajar en este motor fueraborda:

- Lea este manual.
- Lea todos los manuales suministrados con la embarcación.
- Lea todas las etiquetas en el motor fueraborda y en la embarcación.

Si necesita más información, contacte con su concesionario Yamaha.

SMU33832

Etiquetas de advertencia

Si estas etiquetas están dañadas o falta, contacte con su concesionario Yamaha para obtener nuevas etiquetas.

F2.5A

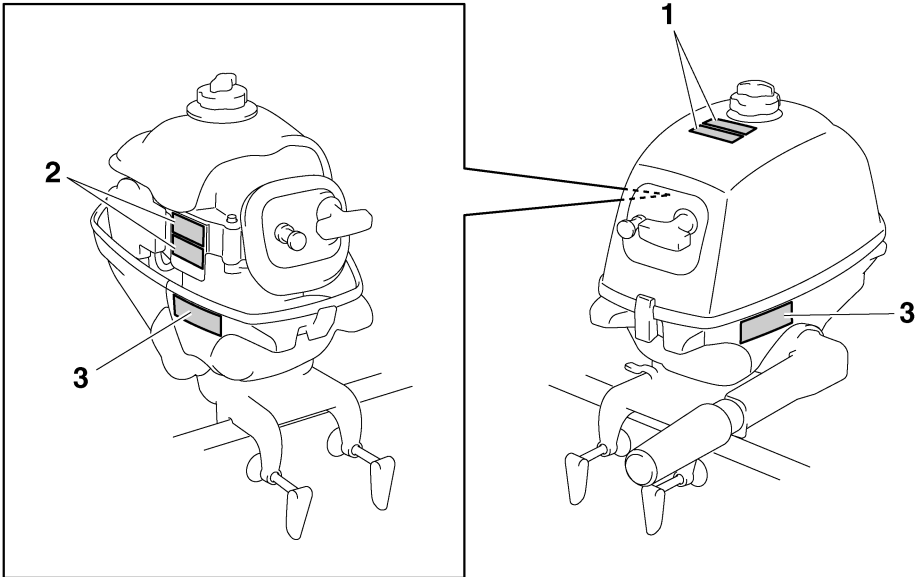

ZMU05727

Información general

1



2

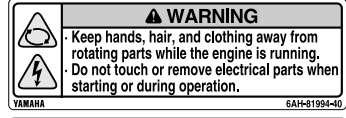

3

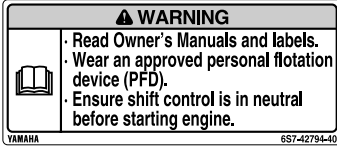

ZMU05811

SMU33922

Contenido de las etiquetas

Las etiquetas de advertencia anteriores tienen los siguientes significados.

1

SWM01701

ADVERTENCIA

La gasolina es sumamente inflamable y explosiva. Pare el motor antes de repostar. Apriete la tapa del depósito y el tornillo de respiro cuando no se utilicen.

2

SWM01681

ADVERTENCIA

• Mantenga las manos, el pelo y la ropa alejados de los componentes giratorios mientras el motor esté en marcha.

• No toque ni retire los componentes eléctricos cuando arranque el motor o mientras esté funcionando.

3

SWM01711

ADVERTENCIA

• Lea los manuales del propietario y las etiquetas.
• Utilice un dispositivo flotante personal aprobado.
• Compruebe que el control de cambios está en punto muerto antes de arrancar el motor.

SMU35132

Símbolos

Estos símbolos tienen los siguientes significados.

Precaución/Advertencia



ZMU05696

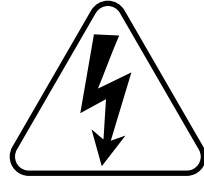

ZMU05666

Leer el manual del propietario



ZMU05664

Peligro causado por una rotación continua

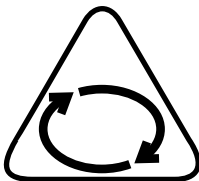

ZMU05665

Información general

SMU42710

Etiquetas de advertencia

Si estas etiquetas están dañadas o faltan, contacte con su concesionario Yamaha para obtener nuevas etiquetas.

F4B, F5A, F6C

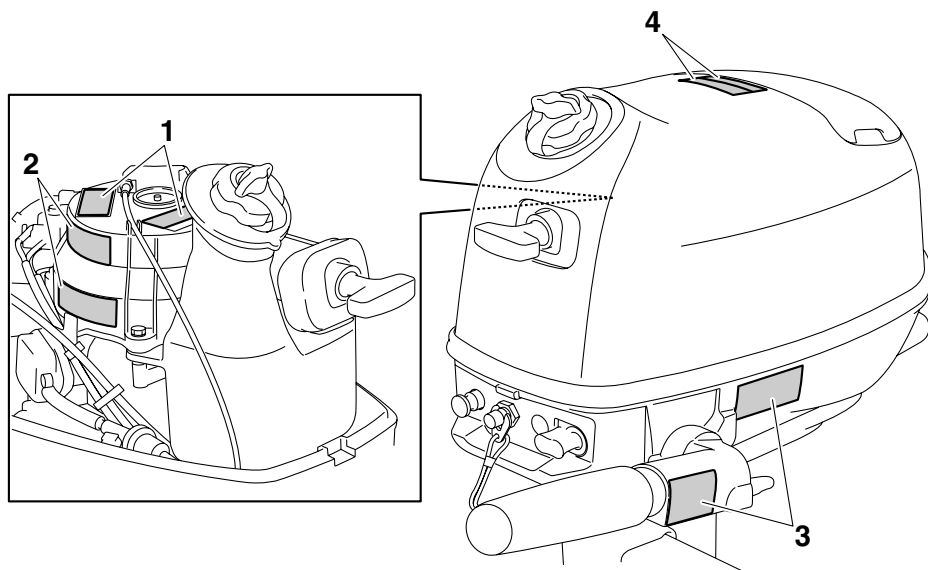

ZMU06795

1

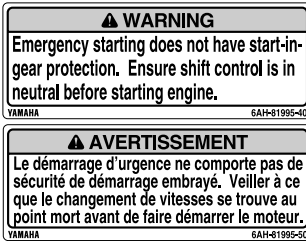

2

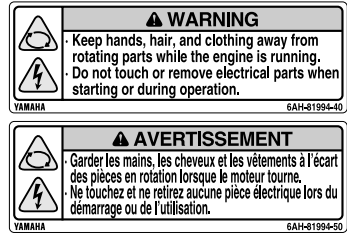

3

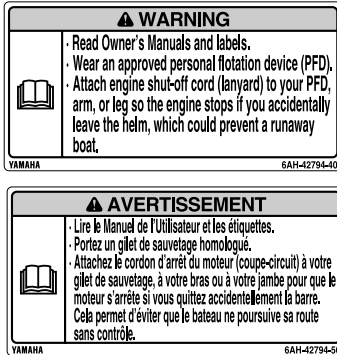

4

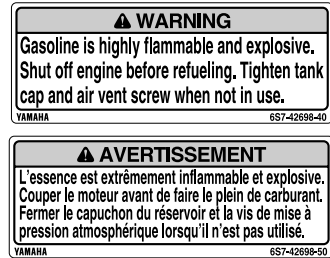

SMU42760

Contenido de las etiquetas

Las etiquetas de advertencia anteriores tienen los siguientes significados.

1

SWM01691

⚠ ADVERTENCIA

El arranque de emergencia no dispone de protección contra arranque con marcha engranada. Compruebe que el control de cambios está en punto muerto antes de arrancar el motor.

2

SWM01681

⚠ ADVERTENCIA

- Mantenga las manos, el pelo y la ropa alejados de los componentes giratorios mientras el motor esté en marcha.
- No toque ni retire los componentes eléctricos cuando arranque el motor o mientras esté funcionando.

3

SWM01671

⚠ ADVERTENCIA

- Lea los manuales del propietario y las etiquetas.
- Utilice un dispositivo flotante personal aprobado.

Información general

- Fije el cable de parada del motor (acollador) a su dispositivo flotante, brazo o pierna de modo que el motor se pare si abandona accidentalmente el timón, para evitar así que la embarcación quede fuera de control.

4

SWM01701

ADVERTENCIA

La gasolina es sumamente inflamable y explosiva. Pare el motor antes de repostar. Apriete la tapa del depósito y el tornillo de respiro cuando no se utilicen.

SMU42750

Símbolos

Los símbolos a continuación significan lo siguiente.

Precaución/Advertencia



ZMU05696

Lea el manual del propietario



ZMU05664

Peligro causado por una rotación continua

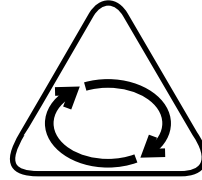

ZMU05665

Peligro eléctrico

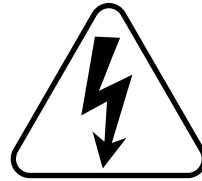

ZMU05666

Especificaciones y requisitos

SMU38091

Especificaciones

NOTA:

En los datos de especificaciones mostrados a continuación, "(AL)" representa el valor numérico de la hélice de aluminio instalada.

SMU2821K

Dimensión:

Longitud total:

- F2.5AMH 623 mm (24.5 in)
- F4BMH 750 mm (29.5 in)
- F5AMH 750 mm (29.5 in)
- F6CMH 750 mm (29.5 in)

Anchura total:

- F2.5AMH 345 mm (13.6 in)
- F4BMH 333 mm (13.1 in)
- F5AMH 333 mm (13.1 in)
- F6CMH 333 mm (13.1 in)

Altura total S:

- F2.5AMH 1021 mm (40.2 in)
- F4BMH 1040 mm (40.9 in)
- F5AMH 1040 mm (40.9 in)
- F6CMH 1040 mm (40.9 in)

Altura total L:

- F2.5AMH 1148 mm (45.2 in)
- F4BMH 1168 mm (46.0 in)
- F5AMH 1168 mm (46.0 in)
- F6CMH 1168 mm (46.0 in)

Altura del peto de popa S:

- F2.5AMH 432 mm (17.0 in)
- F4BMH 440 mm (17.3 in)
- F5AMH 440 mm (17.3 in)
- F6CMH 440 mm (17.3 in)

Altura del peto de popa L:

- F2.5AMH 559 mm (22.0 in)
- F4BMH 568 mm (22.4 in)
- F5AMH 568 mm (22.4 in)
- F6CMH 568 mm (22.4 in)

Peso (AL) S:

- F2.5AMH 17.0 kg (37 lb)
- F4BMH 27.0 kg (60 lb)
- F5AMH 27.0 kg (60 lb)
- F6CMH 27.0 kg (60 lb)

Peso (AL) L:

- F2.5AMH 17.0 kg (37 lb)
- F4BMH 28.0 kg (62 lb)
- F5AMH 28.0 kg (62 lb)
- F6CMH 28.0 kg (62 lb)

Rendimiento:

Margen de trabajo a plena aceleración:

- F2.5AMH 5250–5750 r/min
- F4BMH 4000–5000 r/min
- F5AMH 4500–5500 r/min
- F6CMH 4500–5500 r/min

Potencia máxima:

- F2.5AMH 1.8 kW a 5500 r/min (2.5 HP a 5500 r/min)
- F4BMH 2.9 kW a 4500 r/min (4 HP a 4500 r/min)
- F5AMH 3.7 kW a 5000 r/min (5 HP a 5000 r/min)
- F6CMH 4.4 kW a 5000 r/min (6 HP a 5000 r/min)

Velocidad de ralentí (en punto muerto):

- F2.5AMH 1900 ±100 r/min
- F4BMH 1500 ±50 r/min
- F5AMH 1500 ±50 r/min
- F6CMH 1500 ±50 r/min

Motor:

Tipo:

- 4 tiempos S

Cilindrada:

- F2.5AMH 72.0 cm³
- F4BMH 139.0 cm³
- F5AMH 139.0 cm³
- F6CMH 139.0 cm³

Especificaciones y requisitos

Diámetro × carrera:

F2.5AMH 54.0 × 31.5 mm (2.13 × 1.24 in)

F4BMH 62.0 × 46.0 mm (2.44 × 1.81 in)

F5AMH 62.0 × 46.0 mm (2.44 × 1.81 in)

F6CMH 62.0 × 46.0 mm (2.44 × 1.81 in)

Sistema de encendido:

F2.5AMH TCI

F4BMH CDI

F5AMH CDI

F6CMH CDI

Bujía (NGK):

F2.5AMH BR6HS

F4BMH CR6HSB

F5AMH CR6HSB

F6CMH CR6HSB

Huelgo de la bujía:

0.6–0.7 mm (0.024–0.028 in)

Sistema de control:

Mando popero

Sistema de arranque:

Manual

Sistema de carburación para el arranque:

Válvula de estrangulación

Holgura de la válvula (motor frío) ADM:

0.08–0.12 mm (0.0032–0.0047 in)

Holgura de la válvula (motor frío) ESC:

0.08–0.12 mm (0.0032–0.0047 in)

Unidad de transmisión:

Posiciones de marcha:

F2.5AMH Marcha adelante-punto muerto

F4BMH Marcha adelante-punto muerto-marcha atrás

F5AMH Marcha adelante-punto muerto-marcha atrás

F6CMH Marcha adelante-punto muerto-marcha atrás

Relación de engranajes:

2.08(27/13)

Sistema de elevación y trimado:

Elevación manual

Marca de la hélice:

F2.5AMH BS

F4BMH BA

F5AMH BA

F6CMH BA

Combustible y aceite:

Combustible recomendado:

Gasolina normal sin plomo

Octanaje mínimo (R.O.N.):

90

Capacidad del depósito de combustible (integrado):

F2.5AMH 0.9 L (0.24 US gal, 0.20 Imp.gal)

F4BMH 1.1 L (0.29 US gal, 0.24 Imp.gal)

F5AMH 1.1 L (0.29 US gal, 0.24 Imp.gal)

F6CMH 1.1 L (0.29 US gal, 0.24 Imp.gal)

Aceite de motor recomendado:

Aceite de motor de fuera de borda de 4-tiempos

Grado de aceite de motor recomendado 1:

SAE 10W-30/10W-40/5W-30

API SE/SF/SG/SH/SJ/SL

Cantidad de aceite de motor:

F2.5AMH 0.4 L (0.42 US qt, 0.35 Imp.qt)

F4BMH 0.6 L (0.63 US qt, 0.53 Imp.qt)

F5AMH 0.6 L (0.63 US qt, 0.53 Imp.qt)

F6CMH 0.6 L (0.63 US qt, 0.53 Imp.qt)

Lubricación:

F2.5AMH Salpicadura

F4BMH Colector de aceite de lubricante en el cárter

F5AMH Colector de aceite de lubricante en el cárter

F6CMH Colector de aceite de lubricante en el cárter

Especificaciones y requisitos

Aceite para engranajes recomendado:
Aceite de engranaje hipoidales SAE
#90

Cantidad de aceite para engranajes:

F2.5AMH 0.075 L (0.079 US qt,
0.066 Imp.qt)

F4BMH 0.100 L (0.106 US qt,
0.088 Imp.qt)

F5AMH 0.100 L (0.106 US qt,
0.088 Imp.qt)

F6CMH 0.100 L (0.106 US qt,
0.088 Imp.qt)

Par de apriete:

Bujía:

F2.5AMH 25.0 Nm (2.55 kgf-m, 18.4 ft-lb)

F4BMH 13.0 Nm (1.33 kgf-m, 9.6 ft-lb)

F5AMH 13.0 Nm (1.33 kgf-m, 9.6 ft-lb)

F6CMH 13.0 Nm (1.33 kgf-m, 9.6 ft-lb)

Tornillo de drenaje del aceite de motor:

18.0 Nm (1.84 kgf-m, 13.3 ft-lb)

Nivel de ruido y vibraciones:

Nivel de presión del sonido para el
operador (ICOMIA 39/94 y 40/94):

F2.5AMH 80.9 dB(A)

F4BMH 77.5 dB(A)

F5AMH 77.5 dB(A)

F6CMH 77.5 dB(A)

Vibración en el mango popero (ICOMIA
38/94):

F2.5AMH 3.8 m/s²

F4BMH 5.5 m/s²

F5AMH 5.5 m/s²

F6CMH 5.5 m/s²

SMU33554

Requisitos de instalación

SMU33564

Potencia del barco

SWM01560



ADVERTENCIA

El exceso de potencia puede causar la pérdida grave de estabilidad de la embarcación.

Antes de instalar el motor o los motores fueraborda, asegúrese de que su potencia total no supera la potencia máxima del barco. Examine la placa de capacidad del barco o póngase en contacto con el fabricante.

SMU43000

Montaje del motor fueraborda

F2.5A

SWM01570



ADVERTENCIA

- El montaje incorrecto del motor fueraborda podría dar lugar a condiciones peligrosas, como un manejo inadecuado, pérdida de control o peligro de incendio.
- Puesto que el motor es muy pesado, se necesitan equipos y formación especiales para montarlo de modo seguro.

El montaje del motor deberá llevarlo a cabo su concesionario o cualquier otra persona experimentada en la instalación de barcos, mediante el uso de equipos adecuados y las instrucciones de montaje completas. Para obtener más información, vea la página 30.

F4B, F5A, F6C

SWM02430



ADVERTENCIA

El montaje incorrecto del motor fueraborda podría dar lugar a condiciones peligrosas, como un manejo inadecuado, pérdida de control o peligro de incendio. Si no

Especificaciones y requisitos

puede instalar el motor fueraborda correctamente, consulte a su concesionario Yamaha.

Para elevar y montar el motor fueraborda se requieren dos personas. Si desea más información, consulte la página 30.

SMU40051

Requisitos de la batería (F4B, F5A, F6C)

Al colocar una batería, el kit de bobina de luz debe estar instalado. Para la instalación de la batería y del kit de bobina de luz, consulte a su concesionario Yamaha.

SMU34195

Selección de la hélice

Junto a la selección de un motor fueraborda, la selección de la hélice adecuada es una de las decisiones de compra más importantes que un propietario de una embarcación puede tomar. El tipo, el tamaño y el diseño de su hélice influyen directamente sobre la aceleración, la velocidad punta, la economía del combustible e incluso la vida del motor. Yamaha diseña y fabrica hélices para todos los motores fueraborda y todas las aplicaciones Yamaha.

Su motor fueraborda está equipado con una hélice Yamaha elegida para funcionar correctamente en una amplia gama de aplicaciones, pero puede haber circunstancias en las que resulte más apropiado utilizar una hélice diferente.

Su concesionario Yamaha puede ayudarle a seleccionar la hélice correcta para sus necesidades de navegación. Seleccione una hélice que permita al motor alcanzar la mitad central o superior del rango de funcionamiento a plena aceleración con la carga máxima de la embarcación. De forma general, seleccione una hélice de inclinación mayor para una carga de operativa más pequeña y una hélice de inclinación menor para una carga

más pesada. Si transporta cargas que varían ampliamente, seleccione la hélice que permita al motor funcionar en el rango correcto para su carga máxima pero recuerde que deberá reducir su ajuste del acelerador para permanecer dentro del rango de velocidad recomendado del motor cuando transporte cargas más ligeras.

Para comprobar la hélice, véase la página 79.

F2.5A

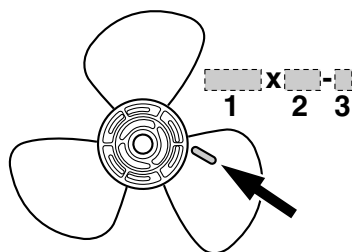

ZMU04604

1. Diámetro de la hélice en pulgadas
2. Paso de la hélice en pulgadas
3. Tipo de hélice (marca de la hélice)

F4B, F5A, F6C

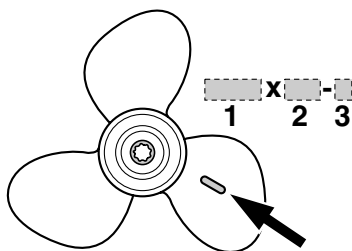

ZMU06853

1. Diámetro de la hélice en pulgadas
2. Paso de la hélice en pulgadas
3. Tipo de hélice (marca de la hélice)

Especificaciones y requisitos

SMU39191

Protección contra arranque con marcha puesta (F4B, F5A, F6C)

Los motores fueraborda Yamaha están equipados con un dispositivo de protección contra arranque con marcha puesta. Con esta función, el motor sólo se puede arrancar si está en punto muerto. Seleccione siempre la posición de punto muerto antes de arrancar el motor.

SMU39692

Requisitos del aceite del motor

Seleccione un tipo de aceite de acuerdo con las temperaturas medias de la zona en la que se usará el motor fueraborda.

Aceite de motor recomendado:

Aceite de motor de fuera de borda de 4-tiempos

Grado de aceite de motor recomendado 1:

SAE 10W-30/10W-40/5W-30
API SE/SF/SG/SH/SJ/SL

Grado de aceite de motor recomendado 2:

SAE 15W-40/20W-40/20W-50
API SH/SJ/SL

Cantidad de aceite de motor:

F2.5AMH 0.4 L (0.42 US qt,
0.35 Imp.qt)

F4BMH 0.6 L (0.63 US qt, 0.53 Imp.qt)

F5AMH 0.6 L (0.63 US qt, 0.53 Imp.qt)

F6CMH 0.6 L (0.63 US qt, 0.53 Imp.qt)

Si los tipos de aceite de motor indicados bajo Grado de aceite de motor recomendado 1 no están disponibles, seleccione una de las alternativas indicadas bajo Grado de aceite de motor recomendado 2.

Grado de aceite de motor recomendado 1

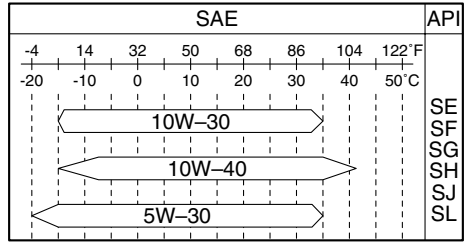

ZMU06854

Grado de aceite de motor recomendado 2

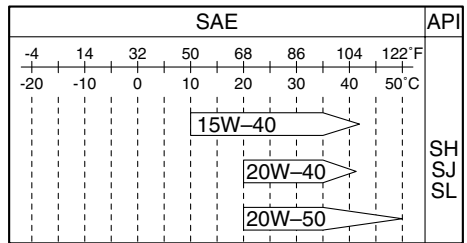

ZMU06855

SMU36360

Requisitos del combustible

SMU40201

Gasolina

Utilice un tipo de gasolina de buena calidad que cumpla con el índice de octano mínimo. Si se producen golpes o sonidos, utilice una marca diferente de gasolina o combustible súper sin plomo.

Combustible recomendado:

Gasolina normal sin plomo

Octanaje mínimo (R.O.N.):

90

SCM01981

PRECAUCIÓN

- No utilice gasolina con plomo. La gasolina con plomo puede dañar gravemente el motor.

Especificaciones y requisitos

- **Evite que se introduzca agua y suciedad en el depósito de combustible. El combustible sucio puede motivar un mal rendimiento o dañar el motor. Utilice exclusivamente gasolina fresca que haya sido almacenada en depósitos limpios.**

Gasohol

Existen dos tipos de gasohol: el que contiene etanol (E10) y el que contiene metanol. El etanol puede utilizarse si el contenido de este último no supera el 10% y el combustible cumple con la especificación de octanaje mínimo. El E85 es un combustible que contiene un 85 % de etanol, por lo que no debe utilizarlo en su motor fueraborda. Todas las mezclas de etanol que contengan más de un 10% de esta sustancia pueden ocasionar problemas en el arranque y el funcionamiento del motor. Yamaha no recomienda el uso de gasohol que contenga metanol ya que puede provocar daños en el sistema de combustible o problemas de funcionamiento del motor.

Cuando utilice etanol, se recomienda instalar un conjunto de filtro de combustible marino separador de agua (10 micrones como mínimo) entre el depósito de combustible del barco y el motor fueraborda. Se sabe que el etanol permite la absorción de humedad en los sistemas y depósitos de combustible de los barcos. La humedad en el combustible puede provocar la corrosión de los componentes metálicos del sistema de combustible y problemas de arranque y de funcionamiento, además de precisar un mantenimiento adicional del sistema de combustible.

SMU36880

Aguas acídicas o fangosas

Yamaha recomienda encarecidamente que solicite a su concesionario que instale el kit

de bombeo opcional cromado si utiliza el motor fueraborda en condiciones de aguas acídicas o fangosas. No obstante, en función del modelo, es posible que no sea necesario.

SMU36330

Pintura antiadherente

Un casco limpio mejora el rendimiento del barco. El fondo del barco debe mantenerse lo más limpio posible de todas las adherencias marinas. Si fuera necesario, el fondo del barco puede revestirse con una pintura antiadherente aprobada en su país para inhibir las adherencias marinas.

No utilice pintura antiadherente que tenga cobre o grafito. Estas pinturas pueden ser causa de una corrosión más rápida del motor.

SMU36341

Requisitos de desecho del motor

No se deshaga ilegalmente del motor. Yamaha recomienda consultar a su concesionario para deshacerse del motor.

SMU36352

Equipamiento de emergencia

Lleve los elementos siguientes a bordo por si tuviera problemas con el motor fueraborda.

- Juego de herramientas con destornilladores, alicates, llaves inglesas (incluidos tamaños métricos) y cinta aislante.
- linterna sumergible con pilas de repuesto.
- Un cable de hombre al agua (piola) adicional con seguro.
- Piezas de repuesto, como un juego extra de bujías.

Solicite información a su concesionario Yamaha.

SMU2579Y

Diagrama de componentes

NOTA:

* Es posible que no coincida exactamente con la imagen mostrada; asimismo, puede que no se incluya como equipamiento de serie en todos los modelos (debe solicitarse en el concesionario).

F2.5A

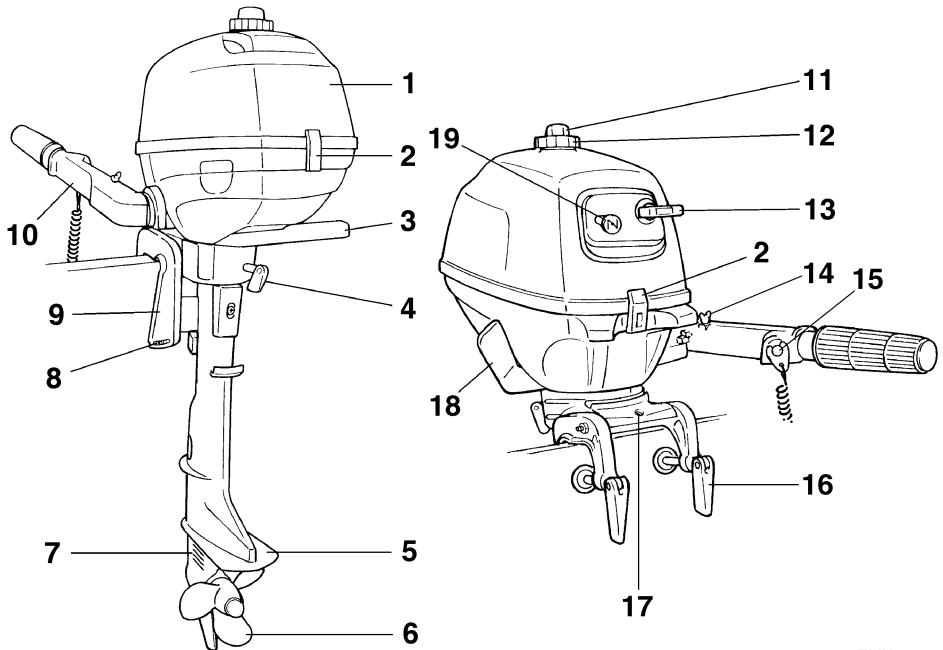

ZMU02120

1. Capota superior
2. Cierre(s) de la capota
3. Asa para el transporte
4. Regulador de fricción de la dirección
5. Placa anticavitación
6. Hélice*
7. Entrada del agua de refrigeración
8. Varilla de trimado
9. Soporte de fijación
10. Mando popero

11. Suspiro del tanque
12. Tapón del tanque de combustible
13. Tirador de arranque manual
14. Regulador de fricción del acelerador
15. Botón de parada del motor/Interruptor de hombre al agua
16. Palomilla de fijación
17. Gancho del cable de seguridad
18. Palanca de cambio de marcha
19. Tirador del estrangulador

Componentes

F4B, F5A, F6C

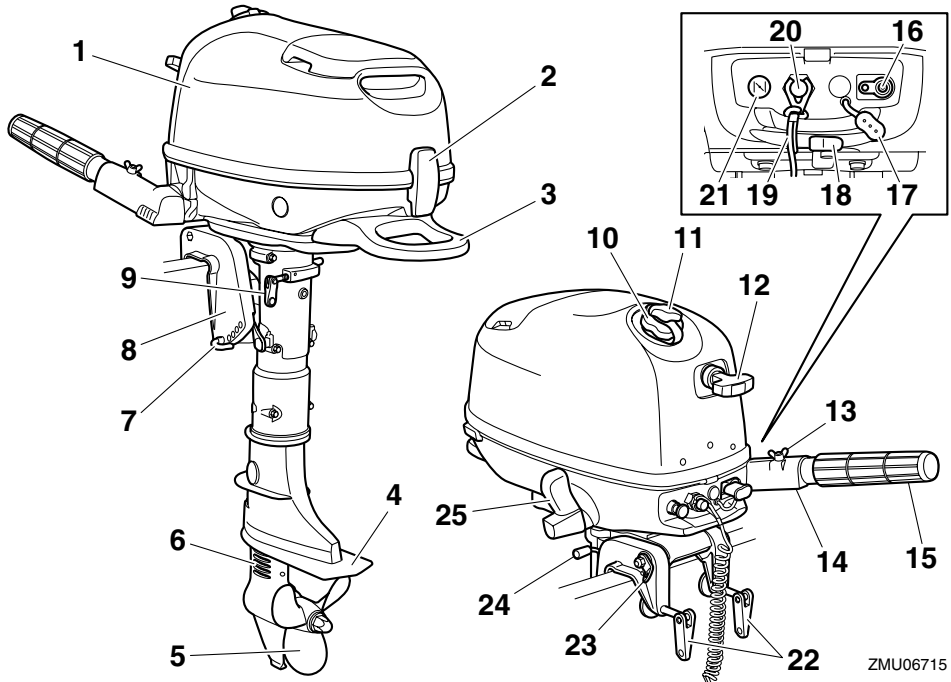

ZMU06715

1. Capota superior
2. Cierre de la capota
3. Asa para el transporte
4. Placa anticavitación
5. Hélice*
6. Entrada del agua de refrigeración
7. Varilla de trimado
8. Soporte de fijación
9. Regulador de fricción de la dirección
10. Tapón del tanque de combustible
11. Suspiro del tanque
12. Tirador de arranque manual
13. Regulador de fricción del acelerador
14. Mando popero
15. Puño del acelerador
16. Conector de gasolina
17. Tapa del conector de combustible
18. Llave del combustible
19. Cable de hombre al agua (piola)
20. Botón de parada del motor/Interruptor de hombre al agua

21. Tirador del estrangulador
22. Palomilla de fijación
23. Gancho del cable de seguridad
24. Barra soporte
25. Palanca de cambio de marcha

SMU39543

Depósito de combustible (depósito integrado)

Este motor fueraborda está equipado con un depósito de combustible integrado y sus componentes son los siguientes.

Tapón del tanque de combustible

Este tapón cierra el tanque de combustible. Cuando se quita, se puede llenar de combustible el tanque. Para quitar el tapón, gírelo en sentido antihorario.

Suspiro del tanque

Este suspiro está en el tapón del tanque de combustible. Para aflojarlo, gírelo en sentido antihorario.

F2.5A

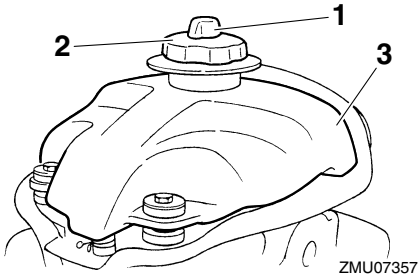

1. Suspiro del tanque
2. Tapón del tanque de combustible
3. Depósito de combustible integrado

F4B, F5A, F6C

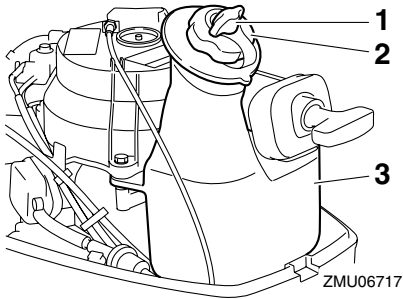

1. Suspiro del tanque
2. Tapón del tanque de combustible
3. Depósito de combustible integrado

SMU39355

Depósito de combustible (depósito portátil) (F4B, F5A, F6C)

Este modelo puede equiparse con un depósito de combustible portátil opcional. Sus componentes son los que se indican a continuación.

Tapón del tanque de combustible

Este tapón cierra el tanque de combustible. Cuando se quita, se puede llenar de combustible el tanque. Para quitar el tapón, gírelo en sentido antihorario.

Suspiro del tanque

Este suspiro está en el tapón del tanque de combustible. Para aflojarlo, gírelo en sentido antihorario.

Conector de gasolina

Este conector se utiliza para unir el tubo de combustible.

Medidor de gasolina

Este medidor se halla en la tapa del tanque de combustible o en la base del conector de gasolina. Muestra la cantidad aproximada de combustible que queda en el tanque.

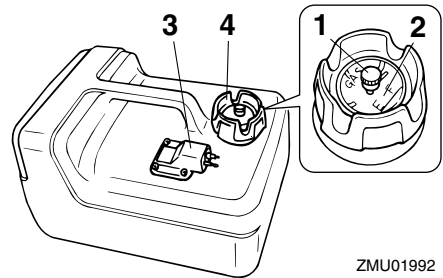

1. Suspiro del tanque
2. Medidor de gasolina
3. Conector de gasolina
4. Tapón del tanque de combustible

SWM00020

ADVERTENCIA

El tanque de combustible que se suministra con este motor es específico para el combustible y no debe utilizarse como contenedor de almacenamiento del mismo. Los usuarios comerciales deben cumplir las disposiciones correspondientes de las autoridades que emiten la licencia o aprobación.

SMU42990

Llave del combustible

F2.5A

La llave del combustible abre y cierra el suministro de combustible del tanque de combustible al motor.

Componentes

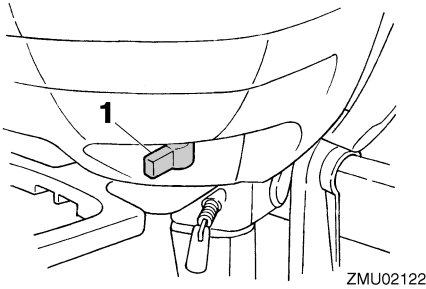

1. Llave del combustible

F4B, F5A, F6C

La llave del combustible abre y cierra el suministro de combustible del tanque de combustible al motor.

La llave del combustible tiene tres posiciones: posición de cierre, posición para depósito de combustible incorporado y posición para depósito de combustible portátil. En función del uso que le vaya a dar al motor fueraborda, alinee la llave del combustible con la posición correcta indicada en la etiqueta que aparece pegada en el motor.

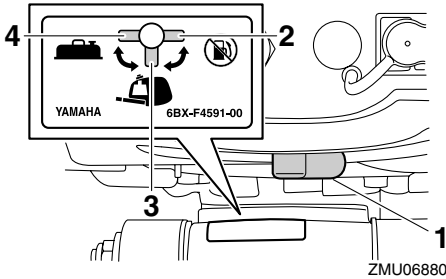

1. Llave del combustible
2. Posición de cierre
3. Posición del depósito de combustible integrado
4. Posición del depósito de combustible portátil

SMU42800

Cerrar

F2.5A

Para detener el flujo de combustible al motor, gire la palanca o el tirador a la posición de cierre.

Gire siempre la palanca o el tirador a la posición de cierre cuando el motor no esté en funcionamiento.

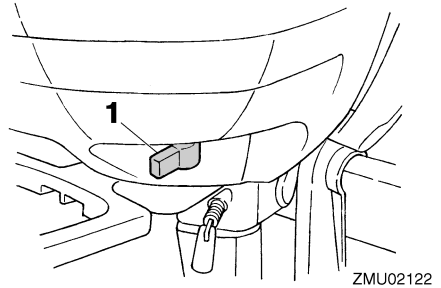

1. Posición de cierre

F4B, F5A, F6C

Para detener el flujo de combustible desde el depósito hasta el carburador, alinee la llave del combustible con la posición cerrada.

Cuando el motor no esté funcionando, alinee siempre la llave de combustible con la posición cerrada.

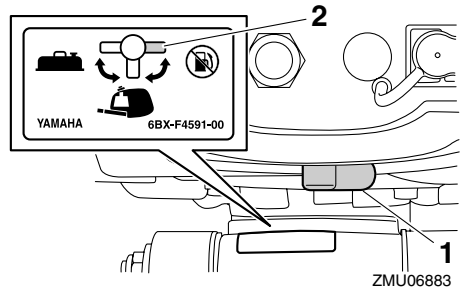

1. Llave del combustible
2. Posición de cierre

SMU42810

Abierta

F2.5A

Estando la palanca/tirador en esta posición, el combustible fluye al carburador.

Con la palanca/tirador en esta posición el funcionamiento es normal.

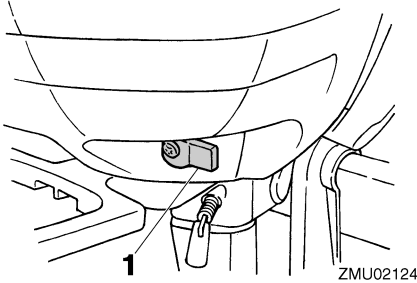

1. Posición abierto

F4B, F5A, F6C

Para enviar combustible desde el depósito hasta el carburador, alinee la llave del combustible con la posición del depósito integrado o del depósito portátil, según el que se esté utilizando.

Cuando utilice el depósito de combustible integrado, alinee la llave con la posición del depósito integrado.

Cuando utilice el depósito de combustible portátil, alinee la llave con la posición del depósito portátil.

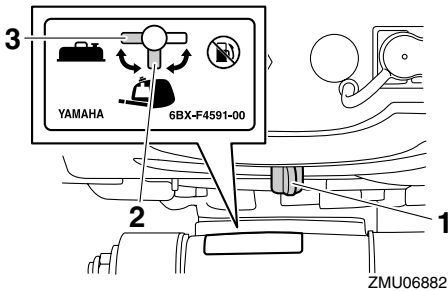

1. Llave del combustible
2. Posición del depósito de combustible integrado

3. Posición del depósito de combustible portátil

SMU25913

Mando popero

Para cambiar la dirección, mueva el mando popero a la izquierda o a la derecha como sea necesario.

F2.5A

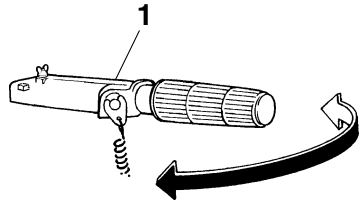

1. Mando popero

F4B, F5A, F6C

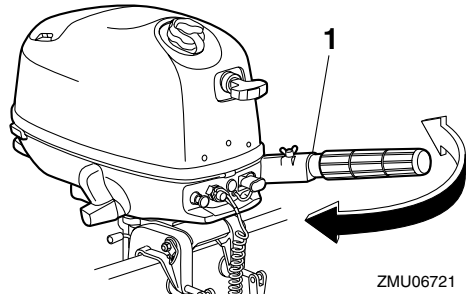

1. Mando popero

SMU42540

Palanca de cambio de marcha

F2.5A

Al tirar de la palanca de cambio de marcha hacia usted, se pone el motor en marcha avante, lo que hace que el barco se mueva hacia adelante.

Componentes

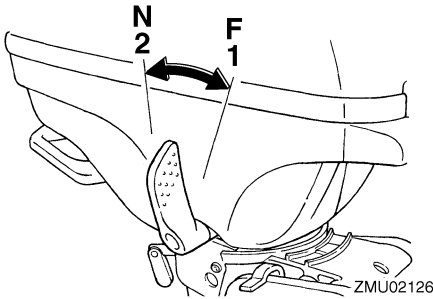

1. Avante "F"
2. Punto muerto "N"

F4B, F5A, F6C

Mueva la palanca de cambio hacia adelante para engranar la marcha avante o hacia atrás para engranar la marcha atrás.

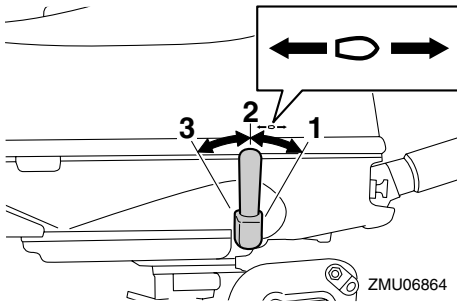

1. Posición de avance
2. Posición de punto muerto
3. Posición de marcha atrás

SMU25942

Puño del acelerador

El puño del acelerador está en el mando popero. Gire el puño en sentido antihorario para aumentar la velocidad y en sentido horario para reducirla.

F2.5A

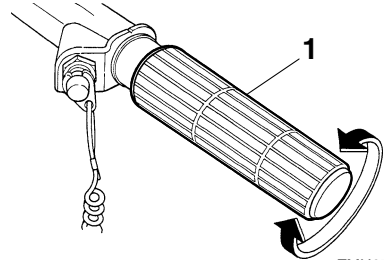

1. Puño del acelerador

F4B, F5A, F6C

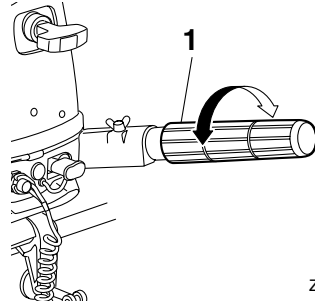

1. Puño del acelerador

SMU39711

Indicador del acelerador

El indicador del acelerador muestra la posición del acelerador. Si la posición del 100% del indicador del acelerador está alineada con la muesca del mando popero, el acelerador está completamente abierto. Si la posición del 0% del indicador del acelerador está alineada con la muesca del mando popero, el acelerador está completamente cerrado.

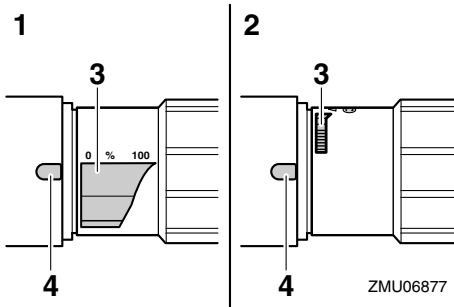

1. Completamente abierto
2. Completamente cerrado
3. Indicador del acelerador
4. Muesca

La marca de arranque del motor “” en el indicador del acelerador muestra la posición para arrancarlo.

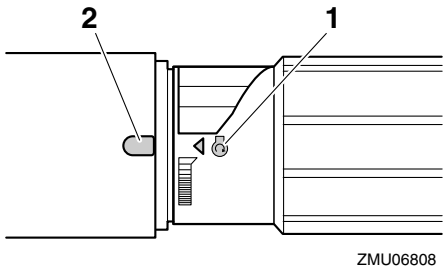

1. Marca de arranque “”
2. Muesca

SMU39243

Regulador de fricción del acelerador

El regulador de fricción del acelerador proporciona una resistencia graduable al girar el puño del acelerador, y puede ajustarse según la preferencia del operador.

Para aumentar la resistencia, gire el regulador de fricción del acelerador en el sentido de las agujas del reloj.

Para reducir la resistencia, gire el regulador de fricción del acelerador en el sentido contrario a las agujas del reloj. Si se desea una velocidad constante, apriete el regulador de

fricción del acelerador para mantener el ajuste deseado. **¡ADVERTENCIA! No apriete excesivamente el regulador de fricción del acelerador. Si encuentra mucha resistencia, puede ser difícil girar el puño del acelerador, lo que podría ser causa de accidente.** [SWM02261]

F2.5A

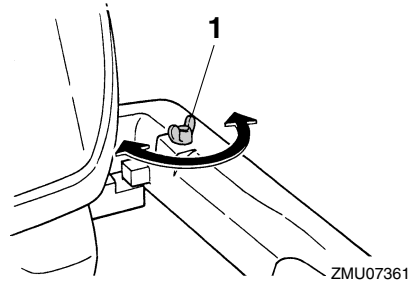

1. Regulador de fricción del acelerador

F4B, F5A, F6C

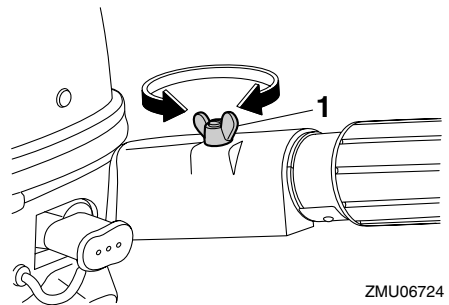

1. Regulador de fricción del acelerador

SMU25995

Cable de hombre al agua (piola) y seguro

Para que el motor funcione, el seguro debe fijarse al interruptor de hombre al agua. El cable debe fijarse a un lugar seguro de la ropa, o al brazo o pierna del operador. Si el operador cae por la borda o deja el timón, el cable tirará del seguro y parará el motor. Esto evitará que el barco salga impulsado por sí mismo. **¡ADVERTENCIA! Fije el cable de**

Componentes

hombre al agua a un lugar seguro de su ropa, o a su brazo o pierna mientras está en funcionamiento. No fije el cable a ropa que pudiera romperse y desprenderse. No pase el cable por un lugar donde pudiera enredarse, impidiendo así su funcionamiento. Evite tirar accidentalmente del cable durante el funcionamiento normal. La pérdida de potencia del motor significa perder prácticamente el control de la dirección. Asimismo, sin potencia del motor, el barco podría decelerarse rápidamente. Esto podría ser causa de que las personas y los objetos del barco salieran despedidos hacia delante. [SWM00122]

F2.5A

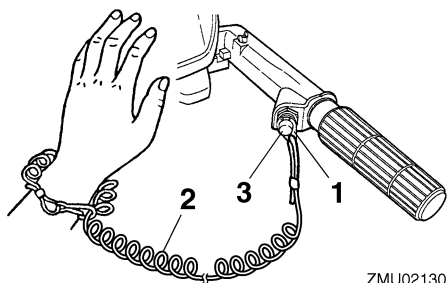

ZMU02130

1. Seguro
2. Cable
3. Interruptor de parada del motor

F4B, F5A, F6C

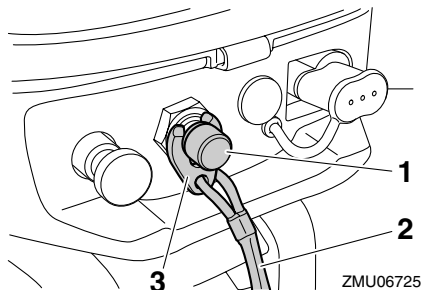

ZMU06725

1. Interruptor de parada del motor
2. Cable

3. Seguro

SMU26003

Botón de parada del motor

Pulse el botón de parada del motor para que se detenga.

F2.5A

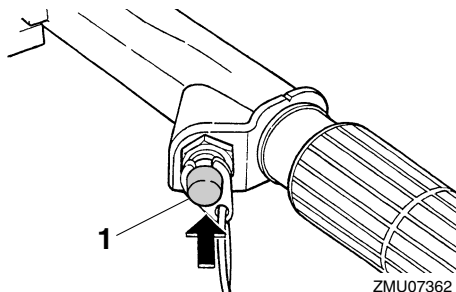

ZMU07362

1. Botón de parada del motor

F4B, F5A, F6C

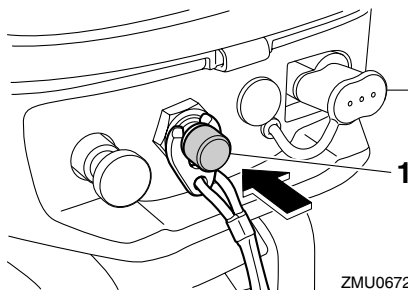

ZMU06726

1. Botón de parada del motor

SMU26013

Tirador del estrangulador para tipo de tracción

Para alimentar el motor con la mezcla rica de combustible que se requiere para el arranque, saque este tirador.

F2.5A

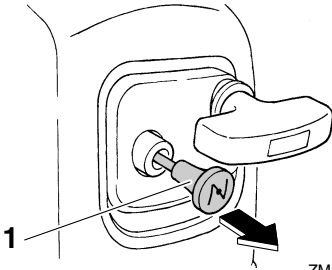

ZMU07363

1. Tirador del estrangulador

F4B, F5A, F6C

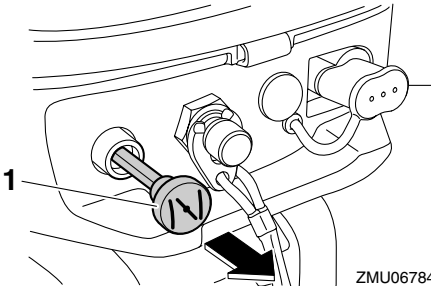

ZMU06784

1. Tirador del estrangulador

SMU39723

Tapa del conector de gasolina (F4B, F5A, F6C)

El conector de gasolina dispone de una tapa. **¡ADVERTENCIA!** Cuando no utilice un depósito portátil, instale la tapa del conector de combustible. De lo contrario, podría sufrir daños al golpear el conector de combustible por accidente. [SWM02411]

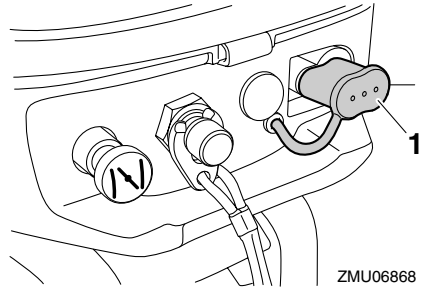

ZMU06868

1. Tapa del conector de combustible

SMU26074

Tirador del arranque manual

El tirador de arranque manual sirve para accionar y arrancar el motor.

F2.5A

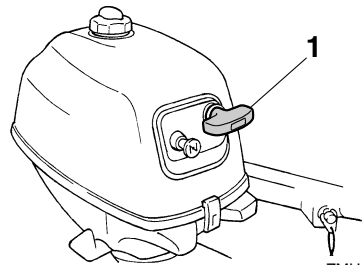

ZMU07364

1. Tirador de arranque manual

F4B, F5A, F6C

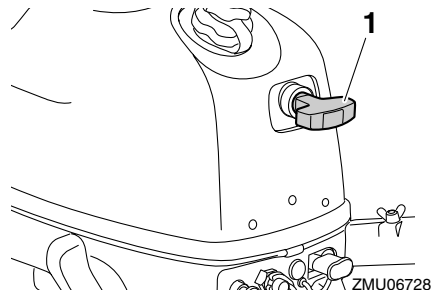

ZMU06728

1. Tirador de arranque manual

Componentes

SMU42820

Regulador de fricción de la dirección

SWM02270

ADVERTENCIA

No apriete excesivamente el regulador de fricción de la dirección. Si encuentra mucha resistencia, puede ser difícil el gobierno del barco, lo que podría ser causa de accidente.

El regulador de fricción de la dirección proporciona una resistencia graduable al mecanismo de la dirección y puede ajustarse según la preferencia del operador. El regulador de fricción de la dirección está situado en el conducto del eje de giro o en el costado de babor del motor fueraborda.

F2.5A

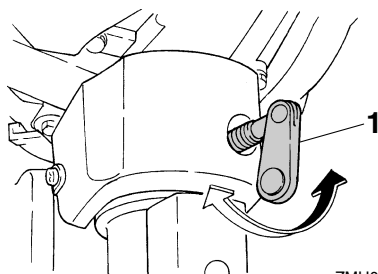

ZMU07365

1. Regulador de fricción de la dirección

F4B, F5A, F6C

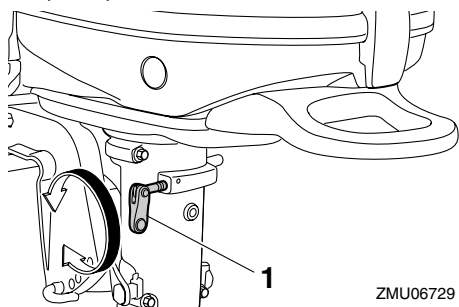

ZMU06729

1. Regulador de fricción de la dirección

Para aumentar la resistencia, gire el regulador de fricción de la dirección en el sentido de las agujas del reloj.

Para reducir la resistencia, gire el regulador de fricción de la dirección en el sentido contrario a las agujas del reloj.

SMU40101

Varilla de trimado (pasador de elevación)

La varilla de trimado (pasador de elevación) permite ajustar el ángulo de trimado del motor fueraborda en relación con el ángulo del peto de popa de la embarcación.

F2.5A

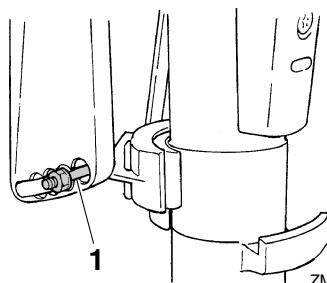

ZMU07366

1. Varilla de trimado

F4B, F5A, F6C

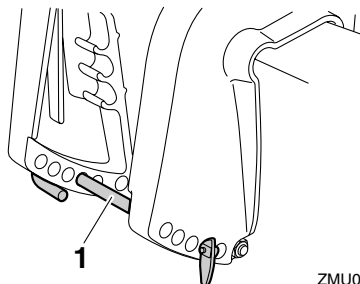

ZMU06843

1. Varilla de trimado

SMU39363

Mecanismo de bloqueo de la elevación (F4B, F5A, F6C)

El mecanismo de bloqueo de la elevación se utiliza para evitar que el motor fueraborda se

eleve y salga del agua cuando la palanca de cambio de marchas se encuentra en la posición de marcha atrás.

Cuando la palanca de cambio de marchas se desplaza a la posición de marcha atrás, el mecanismo de bloqueo de la elevación funciona para evitar que el motor fueraborda se eleve.

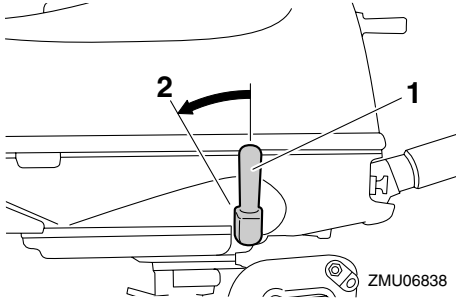

1. Palanca de cambio de marchas
2. Posición de marcha atrás

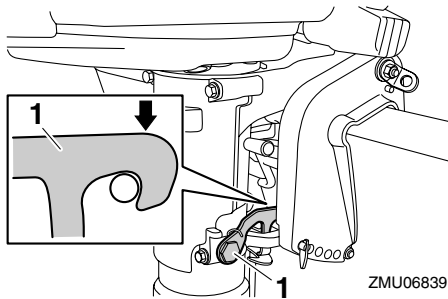

1. Bloqueo de la elevación

Cuando la palanca de cambio de marchas se desplaza a la posición de punto muerto o hacia adelante, el motor fueraborda se puede elevar.

SMU39832

Barra soporte (F4B, F5A, F6C)

Utilice la barra soporte para mantener el motor fueraborda en posición inclinada hacia arriba o colocado para la navegación en aguas poco profundas.

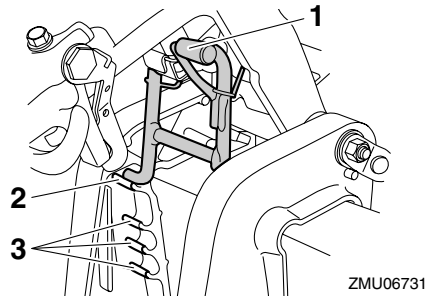

1. Barra soporte
2. Posición elevada
3. Posición de navegación en aguas poco profundas

SMU42600

Soporte del motor elevado (F2.5A)

Para mantener el motor fueraborda en la posición elevada, bloquee el soporte del motor elevado en el soporte de fijación.

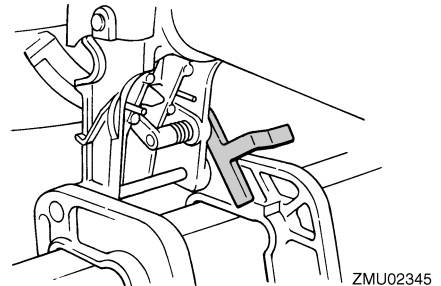

SCM00660

PRECAUCIÓN

No utilice el soporte o la varilla del motor elevado cuando remolque el barco. El motor fueraborda podría desprenderse del soporte debido al movimiento y caer. Si no se puede remolcar el motor en la posición normal de marcha, utilice un soporte adicional para asegurarlo en posición elevada.

Componentes

SMU39263

Palanca de bloqueo de la bandeja motor

El cierre de la capota superior sirve para fijarla.

F2.5A

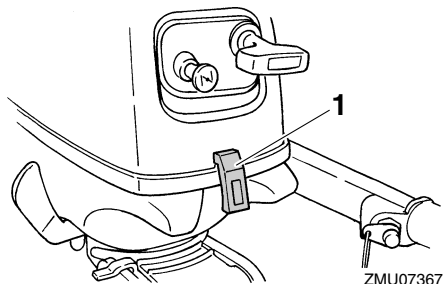

1. Cierre de la capota

F2.5A

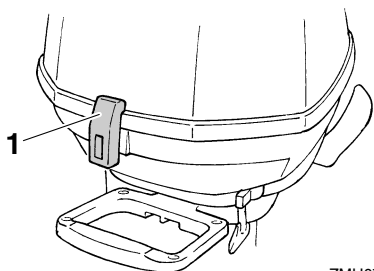

1. Cierre de la capota

F4B, F5A, F6C

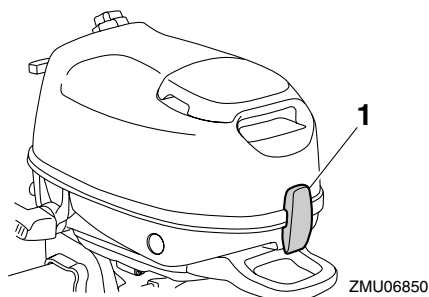

1. Cierre de la capota

SMU42850

Asa de transporte F2.5A

En la parte posterior del motor fueraborda hay un asa para el transporte, que permite llevar el motor fueraborda fácilmente con una mano.

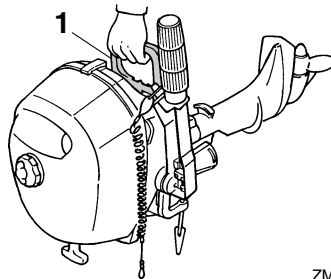

1. Asa para el transporte

F4B, F5A, F6C

El soporte de fijación sirve para transportar el motor fueraborda. Para obtener información sobre el transporte del motor fueraborda, consulte la página 60.

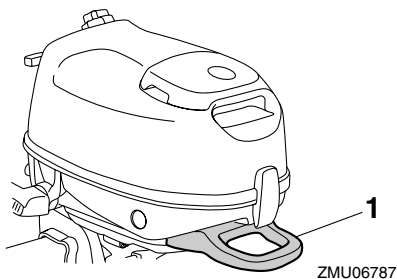

1. Asa para el transporte

SMU39731

Instalación

La información que incluida en esta sección se ofrece únicamente a modo de referencia. No es posible ofrecer instrucciones completas para cualquier combinación posible de barco y motor. El montaje correcto depende en parte de la experiencia y de la combinación específica de barco y motor.

SWM02341



ADVERTENCIA

- **La sobrecarga del barco podría dar por resultado una seria inestabilidad. No instale un motor fueraborda con una potencia superior a la máxima nominal indicada en la placa de capacidad del barco. Si el barco no tiene una placa de capacidad, consulte al fabricante del barco.**
- **El montaje incorrecto del motor fueraborda podría dar lugar a condiciones peligrosas, como un manejo inadecuado, pérdida de control o peligro de incendio. Si no puede instalar el motor fueraborda correctamente, consulte a su concesionario Yamaha.**

SMU42940

Montaje del motor fueraborda

F2.5A

SWM01720



ADVERTENCIA

Su concesionario o cualquier otra persona experimentada en el montaje de motores fueraborda debe mostrarle la forma de montar su motor.

El motor fueraborda debe montarse de tal modo que la embarcación quede bien equilibrada. De lo contrario, la embarcación podría resultar difícil de gobernar. Para embarcaciones con un solo motor, monte el motor

fueraborda en el eje longitudinal (línea de quilla) de la embarcación.

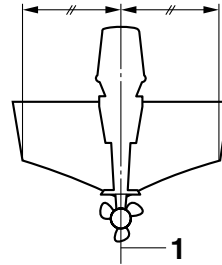

ZMU01760

1. Línea central (línea de quilla)

F4B, F5A, F6C

SWM02300



ADVERTENCIA

No sujete la capota superior ni el mando popero cuando monte o desmonte el motor fueraborda. De lo contrario, el motor fueraborda podría caer.

1. Asegúrese de montar el motor fueraborda mientras el barco esté en tierra. Si el barco se encuentra en el agua, llévalo a tierra.
2. Para evitar el movimiento de la dirección, gire el regulador de fricción de la dirección hacia la derecha.

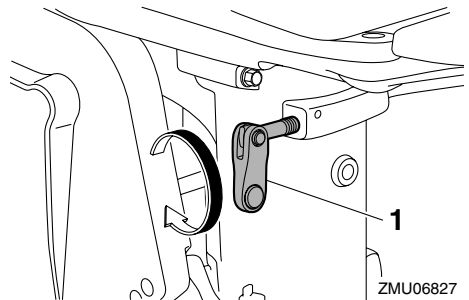

ZMU06827

1. Regulador de fricción de la dirección
3. Gire el mando popero 180° para que señale hacia atrás.

Instalación

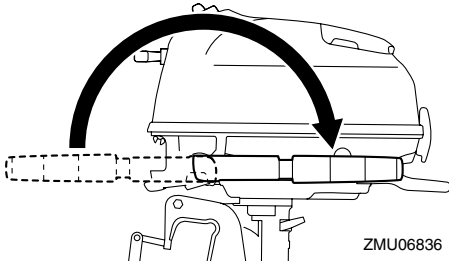

ZMU06836

4. Sujete el asa de transporte y el puño del lado delantero de la bandeja motor, y levante el motor fueraborda con la ayuda de otra persona.

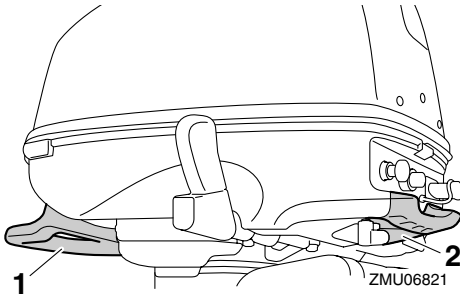

1. Asa para el transporte
2. Puño

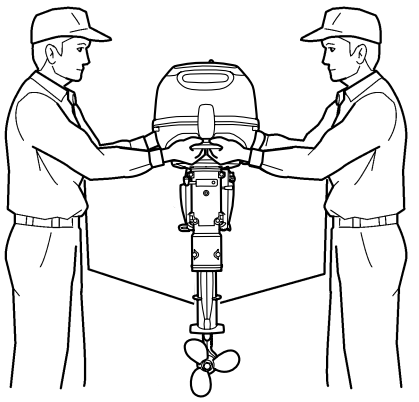

ZMU06835

5. Monte el motor fueraborda en la línea central (línea de quilla) del barco, y asegúrese de que el barco queda bien equilibrado. De lo contrario, el barco podría ser difícil de gobernar. Si el barco no tiene quilla o es asimétrico, consulte a su concesionario.

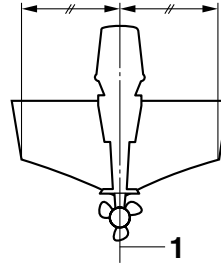

ZMU01760

1. Línea central (línea de quilla)
6. Gire el regulador de fricción de la dirección en sentido antihorario, y ajuste la fricción de la dirección según la preferencia del operador. **¡ADVERTENCIA! Si encuentra mucha resistencia, puede ser difícil el gobierno del barco, lo que podría ser causa de accidente.**

[SWM00721]

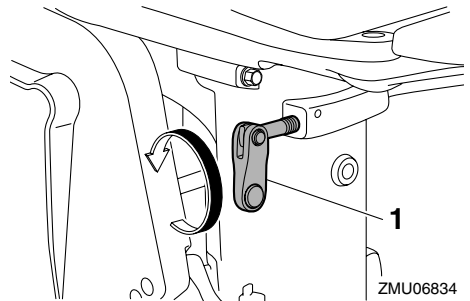

ZMU06834

1. Regulador de fricción de la dirección

SMU39741

Altura del motor

Para que su barco alcance el rendimiento óptimo, la resistencia al agua (resistencia al avance) del barco y del motor fueraborda de-

be ser lo más reducida posible. La altura del motor fueraborda afecta considerablemente a la resistencia del agua. Si la altura del motor es excesivamente grande, tiende a producirse cavitación, reduciéndose así la propulsión; y si las puntas de las palas de la hélice cortan el aire, la velocidad del motor se elevará anormalmente y provocará sobretemperatura del motor. Si la altura del motor es excesivamente baja, se elevará la resistencia del agua y, con ello, se reducirá el rendimiento del motor. Monte el motor fueraborda de tal forma que la placa anticavitación quede situada entre el fondo del barco y un nivel de 25 mm (1 in) bajo el mismo.

F2.5A

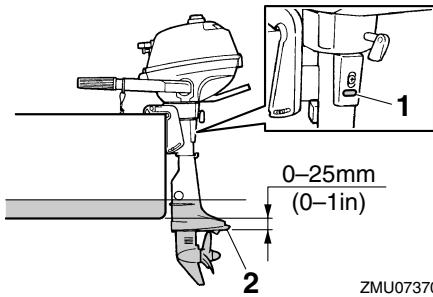

1. Orificio de ralentí
2. Placa anticavitación

F4B, F5A, F6C

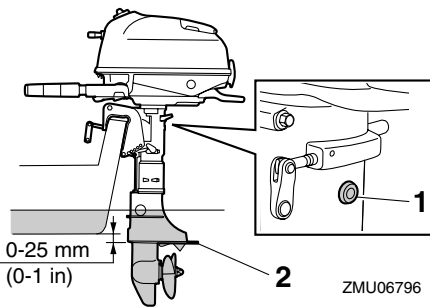

1. Orificio de ralentí
2. Placa anticavitación

SCM02170

PRECAUCIÓN

- **Asegúrese de que el orificio de ralentí permanece lo suficientemente alto como para evitar que el agua entre en el motor aunque la embarcación esté detenida con la carga máxima.**
- **La altura incorrecta del motor o los obstáculos que impidan el suave desplazamiento sobre el agua (como podría ser el diseño o el estado del barco) pueden crear un roción de agua en suspensión en el aire mientras se desplaza el barco. Si el motor funciona continuamente en presencia de roción de agua en suspensión en el aire, podría penetrar suficiente agua en el motor a través de la abertura de admisión de la capota y ser causa de serios daños al motor. Elimine la causa del roción de agua en suspensión en el aire.**

NOTA:

- La altura óptima del motor fueraborda depende de la combinación barco/motor y del uso deseado. Las pruebas de funcionamiento que se hagan a distintas alturas pueden facilitar la determinación de la altura óptima del motor. Para más información sobre la determinación de la altura correcta del motor, consulte a su concesionario Yamaha o al fabricante del barco.
- Para instrucciones sobre el ajuste del ángulo de trimado del motor fueraborda, vea la página 52.

SMU39752

Fijación del motor fueraborda

1. Ponga el motor fueraborda en el peto de modo que quede colocado lo más cerca posible del centro. Apriete las palomillas de fijación del peto de popa uniforme y firmemente. Ocasionalmen-

Instalación

te, compruebe durante el funcionamiento del motor fueraborda el apriete de las palomillas de fijación, porque podrían aflojarse debido a la vibración del motor. **¡ADVERTENCIA! Las palomillas de fijación flojas podrían ser motivo de que el motor fueraborda cayese o se moviese en el peto de popa. Esto podría provocar pérdida de control y graves lesiones. Cerciérese de que las palomillas del peto de popa están bien apretadas. Ocasionalmente, compruebe durante el funcionamiento el apriete de las palomillas.**

[SWM00642]

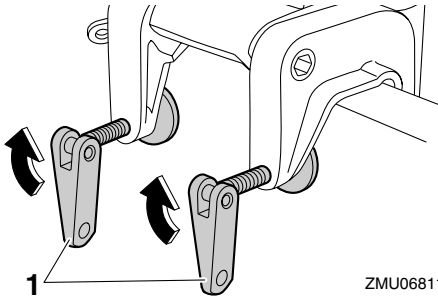

1. Palomilla de fijación
2. Fije un extremo al gancho del cable de seguridad y el otro a un punto seguro de montaje en el barco. Si no se hace así, el motor podría perderse completamente si se desprendiese accidentalmente del peto de popa.

F2.5A

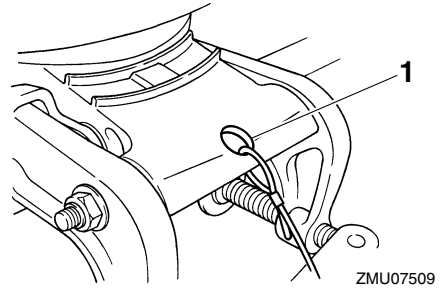

1. Gancho del cable de seguridad

F4B, F5A, F6C

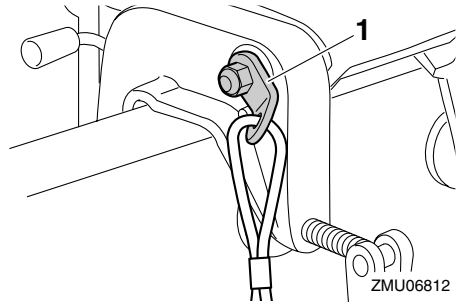

1. Gancho del cable de seguridad

SMU36381

Uso por primera vez

SMU36391

Añadir aceite de motor

El motor se envía de fábrica sin aceite de motor. Si su concesionario no lo ha hecho todavía, deberá añadir aceite antes de arrancar el motor. **PRECAUCIÓN: Compruebe que el motor esté lleno de aceite antes de utilizarlo por primera vez para evitar dañarlo gravemente.** [SCM01781]

El motor se entrega con la siguiente pegatina, que debe retirarse después de añadir aceite de motor por primera vez. Para obtener más información sobre cómo comprobar el nivel de aceite, consulte la página 37.



ZMU01710

SMU30174

Rodaje del motor

Su nuevo motor necesita un período de rodaje con el fin de que las superficies acopladas de las piezas móviles se desgasten de manera uniforme. Un rodaje correcto asegurará un buen rendimiento y una mayor vida útil del motor. **PRECAUCIÓN: Si no se sigue el procedimiento de rodaje, podría reducirse la vida útil del motor, e incluso podría sufrir graves daños.** [SCM00801]

SMU40060

Procedimiento para modelos de 4 tiempos

Su nuevo motor necesita un período de rodaje de diez horas con el fin de que las su-

perficie acopladas de las piezas móviles se desgasten de manera uniforme.

NOTA:

Ponga en funcionamiento el motor en el agua, bajo carga (con marcha engranada y una hélice instalada) como se indica a continuación. Durante diez horas, para el rodaje del motor, evite un funcionamiento prolongado a velocidad de ralentí, las aguas turbulentas y las zonas de mucho tráfico.

1. Durante la primera hora de funcionamiento:
Haga funcionar el motor a velocidades de hasta 2000 r/min o a media aceleración aproximadamente.
2. Durante la segunda hora de funcionamiento:
Haga funcionar el motor a 3000 r/min o a tres cuartos de aceleración aproximadamente.
3. Ocho horas restantes:
Haga funcionar el motor a cualquier velocidad. No obstante, evite navegar a plena aceleración durante más de 5 minutos seguidos.
4. Después de las 10 primeras horas:
Utilice el motor normalmente.

SMU36400

Conocer su embarcación

Las distintas embarcaciones se comportan de forma diferente. Navegue con precaución mientras aprende el comportamiento de su embarcación en diferentes condiciones y con diferentes ángulos de trimado (consulte la página 52).

Funcionamiento

SMU36413

Comprobaciones antes de arrancar el motor

SWM01921

ADVERTENCIA

Si alguno de los elementos de las “Comprobaciones antes de arrancar el motor” no funciona correctamente, solicite que lo revisen y lo reparen antes de utilizar el motor fueraborda. De lo contrario podría producirse un accidente.

SCM00120

PRECAUCIÓN

No ponga en marcha el motor teniéndolo fuera del agua. Podría producirse sobretemperatura y dañarse seriamente el motor.

SMU36560

Nivel de combustible

Asegúrese de que dispone de suficiente combustible para la singladura. Una buena regla es utilizar 1/3 de combustible para llegar a su destino, 1/3 para regresar y mantener 1/3 como reserva de emergencia. Con el barco nivelado sobre un remolque o en el agua, compruebe el nivel de combustible. Para obtener instrucciones sobre cómo añadir combustible, consulte la página 39.

SMU43710

Retire la capota superior

Para realizar las siguientes comprobaciones, retire la capota superior de la bandeja motor. Para desmontar la capota superior, tire hacia arriba del(de los) cierre(s) y levante y separe la capota.

F2.5A

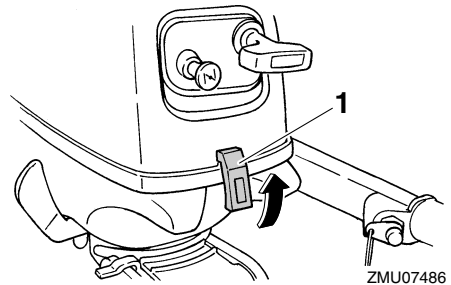

1. Cierre de la capota

F2.5A

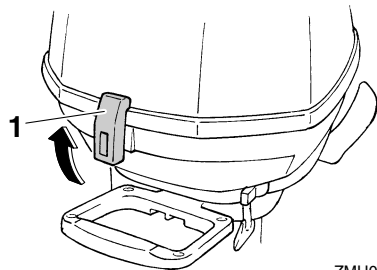

1. Cierre de la capota

F4B, F5A, F6C

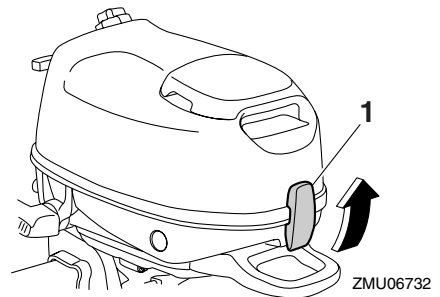

1. Cierre de la capota

SMU36442

Sistema de combustible

SWM00060

ADVERTENCIA

La gasolina y sus vapores son muy inflamables y explosivos. Manténgase a dis-

tancia de chispas, cigarrillos, llamas u otras fuentes de encendido.

SWM00910

ADVERTENCIA

Las fugas de combustible pueden ser causa de incendio o explosión.

- Compruebe periódicamente si hay fugas de combustible.
- Si existen fugas de combustible, debe reparar el sistema de combustible un mecánico cualificado. Unas reparaciones incorrectas pueden hacer inseguro el funcionamiento del motor fueraborda.

SMU36451

Comprobar si existen fugas de combustible

- Revise la embarcación en busca de fugas de combustible o vapores de gasolina.
- Compruebe si hay fugas de gasolina en el sistema de combustible.
- Examine los tubos y el depósito de combustible en busca de grietas, dilataciones u otros daños.

SMU42970

Controles

F2.5A

- Mueva el mando popero completamente hacia la izquierda y la derecha para asegurarse de que el funcionamiento sea suave.
- Gire el puño del acelerador desde la posición completamente cerrada a la posición completamente abierta. Asegúrese de que gire suavemente y de que vuelva completamente a la posición completamente cerrada.
- Compruebe si existen conexiones flojas o dañadas de los cables del acelerador y el cambio.

F4B, F5A, F6C

- Mueva el mando popero completamente hacia la izquierda y hacia la derecha para comprobar que se mueve lentamente.
- Gire el puño del acelerador de la posición completamente cerrada a la posición completamente abierta. Compruebe que el puño del acelerador gira de forma uniforme y que vuelve a colocarse en la posición completamente cerrada.
- Busque conexiones sueltas o dañadas en los cables del acelerador y de la conexión del acelerador.

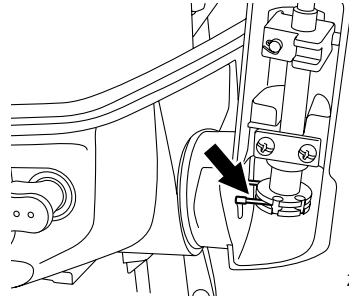

ZMU06851

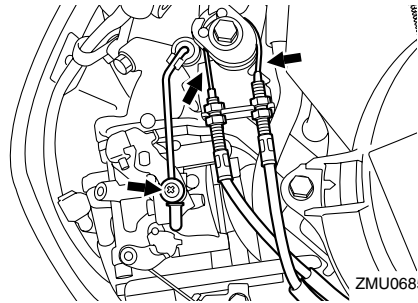

ZMU06852

- Compruebe la conexión del inversor y el cable de protección contra arranque con marcha puesta para ver si existen conexiones sueltas o dañadas.

Funcionamiento

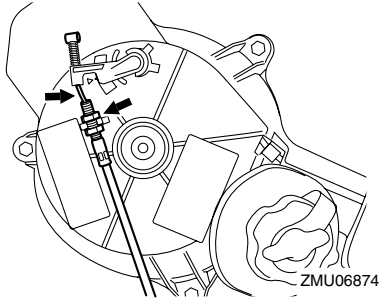

SMU36483

Cable de hombre al agua (piola)

Inspeccione el cable de hombre al agua y el seguro en busca de daños, como cortes, roturas y desgaste.

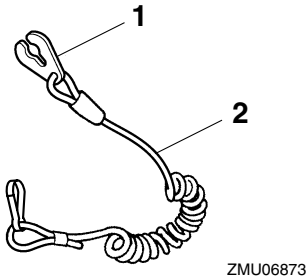

1. Seguro
2. Cable

SMU42860

Aceite de motor

F2.5A

1. Ponga el motor fueraborda en posición vertical (sin inclinar).
2. Retire la capota superior.
3. Compruebe el nivel del aceite en la ventanilla de comprobación del nivel de aceite para asegurarse de que se encuentra entre las marcas superior e inferior. Añada aceite si se encuentra por debajo de la marca inferior o bien, drene aceite hasta el nivel especificado si se encuentra por encima de la marca superior.

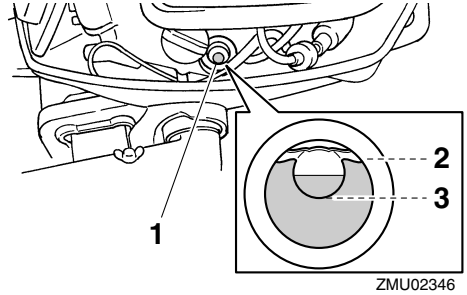

1. Mirilla de comprobación del nivel de aceite
2. Marca superior
3. Marca inferior

F4B, F5A, F6C

1. Coloque el motor fueraborda en posición vertical (no inclinado). **PRECAUCIÓN: Si el motor no está nivelado, el nivel que indica la sonda de aceite podrá no ser correcto.** [SCM01790]
2. Retire el tapón de llenado y limpie la sonda de aceite.

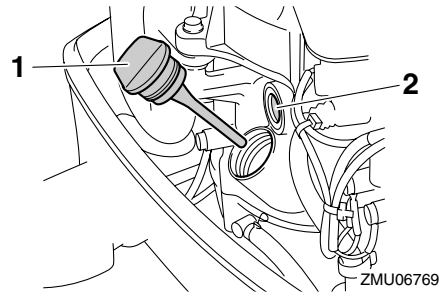

1. Tapón de llenado de aceite
2. Mirilla de comprobación de lubricación de aceite

NOTA:

La mirilla de comprobación del aceite de lubricación no indica el nivel del aceite de motor. Utilice esta mirilla para comprobar que el motor se lubrica con aceite mientras está en funcionamiento.

3. Coloque el tapón de llenado de aceite y apriételo completamente.

4. Retire de nuevo el tapón de llenado y asegúrese de que el nivel de aceite en la sonda se encuentra entre las marcas superior e inferior. Si el aceite no se encuentra en el nivel adecuado, añada o extraiga aceite hasta que se encuentre entre las marcas superior e inferior.

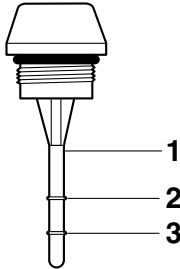

ZMU06737

1. Sonda de nivel
2. Marca superior
3. Marca inferior

5. Coloque el tapón de llenado de aceite y apriételo completamente.

SMU27153

Motor

- Compruebe el motor y su montaje.
- Vea si hay elementos de sujeción sueltos o dañados.
- Cerciórese de que no está dañada la hélice.
- Compruebe si existen fugas de aceite en el motor.

SMU42980

Instalación de la capota superior

F2.5A

1. Asegúrese de que estén liberados todos los cierres de la capota.
2. Compruebe que el obturador de goma se asiente correctamente alrededor del motor.
3. Coloque la capota sobre el obturador.
4. Compruebe que encaje correctamente en el obturador de goma.

5. Empuje los cierres para bloquear la capota según se indica. **PRECAUCIÓN:** Si la capota superior no está instalada correctamente, la pulverización de agua debajo de la misma podría dañar el motor, o la capota podría volarse al navegar a altas velocidades. [SCM01991]

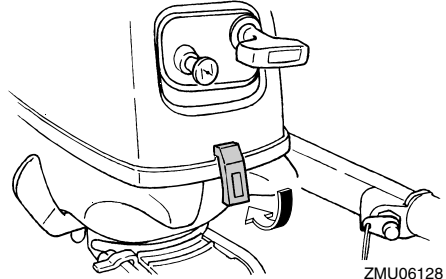

ZMU06128

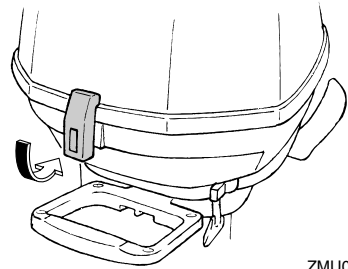

ZMU06130

Después de la instalación, compruebe el ajuste de la capota superior empujando con ambas manos. Si está suelta, contacte con su concesionario Yamaha para solicitar una reparación.

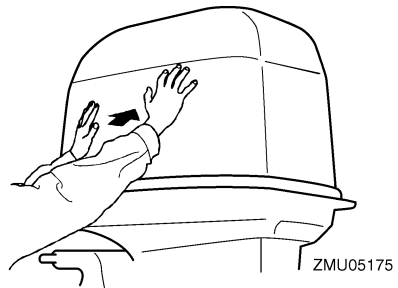

ZMU05175

Funcionamiento

F4B, F5A, F6C

1. Compruebe el obturador de goma en busca de daños. Si el obturador de goma está dañado llévelo a reparar a un concesionario Yamaha.
2. Alinee el tapón del depósito de combustible y el tirador de arranque manual con sus respectivos orificios en la capota superior.

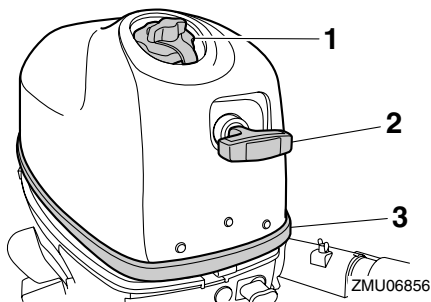

1. Tapón del tanque de combustible
 2. Tirador de arranque manual
 3. Obturador de goma
3. Enganche el gancho de la capota superior a la bandeja motor y, a continuación, asegúrese de que el tapón del depósito de combustible y el tirador de arranque manual se ajustan correctamente a sus respectivos orificios.

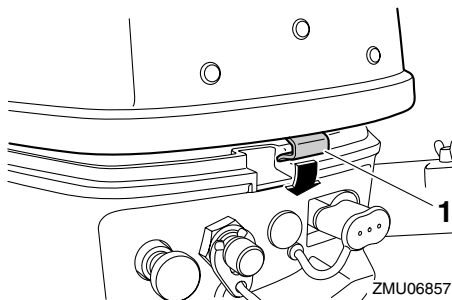

1. Gancho
4. Asegúrese de que el obturador de goma está correctamente asentado entre la capota superior y la bandeja motor.

5. Tire hacia abajo del cierre de la capota superior para asegurarla.

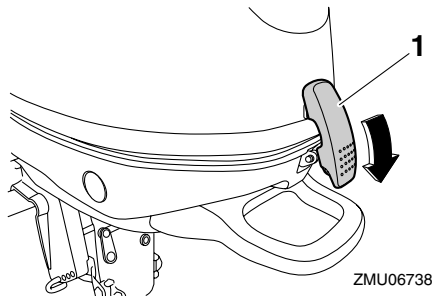

1. Cierre de la capota
6. Compruebe el conector de la capota superior empujándolo con ambas manos. **PRECAUCIÓN: Si la capota superior no está instalada correctamente, la pulverización de agua debajo de la misma podría dañar el motor, o la capota podría volarse al navegar a altas velocidades.** [SCM01991]

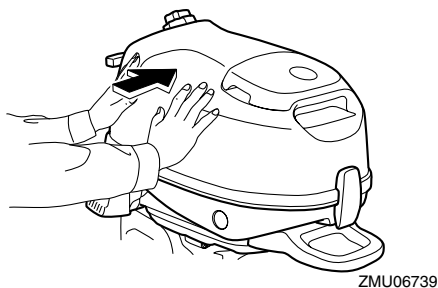

SMU39873

Llenado de combustible

SWM01950

⚠ ADVERTENCIA

Asegúrese de que el motor fueraborda está fijado firmemente al peto de popa o a un soporte estable.

SWM01830

ADVERTENCIA

- La gasolina y sus vapores son muy inflamables y explosivos. Al repostar, siga siempre este procedimiento para reducir el riesgo de incendio y de explosión.
- La gasolina es tóxica y puede causar lesiones o incluso la muerte. La gasolina debe manejarse con cuidado. No extraiga nunca la gasolina succionando con la boca. Si traga algo de gasolina o inhala vapor de gasolina, o si la gasolina entra en contacto con sus ojos, acuda de inmediato a un médico. Si la gasolina se derrama en la piel, lávela con agua y jabón. Si la gasolina se derrama en la ropa, cámbiese de ropa.

Antes de repostar, compruebe los siguientes aspectos:

- Amarre la embarcación con seguridad en un área bien ventilada y detenga el motor. Si la embarcación se remolca, asegúrese de que se encuentra estable.
- No fume y manténgase alejado de chispas, llamas, descargas de electricidad estática u otras fuentes de encendido.
- Si utiliza un depósito móvil para almacenar y administrar combustible, utilice únicamente un contenedor de GASOLINA aprobado localmente.
- Para evitar chispas electrostáticas, descargue cualquier electricidad estática que se haya formado en su cuerpo antes de repostar.

Llenado de combustible para depósito integrado

1. Quite la tapa del tanque de combustible.

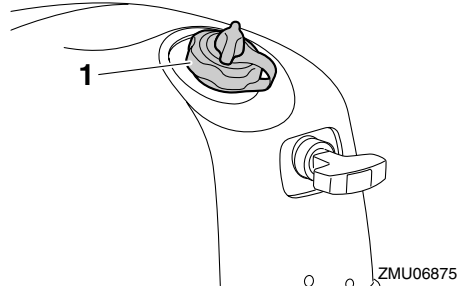

1. Tapón del tanque de combustible
2. Llene el depósito de combustible, pero no lo llene demasiado. **¡ADVERTENCIA! No sobrellenar. De lo contrario, el combustible puede expandirse y rebosar si la temperatura aumenta.** [SWM02610]

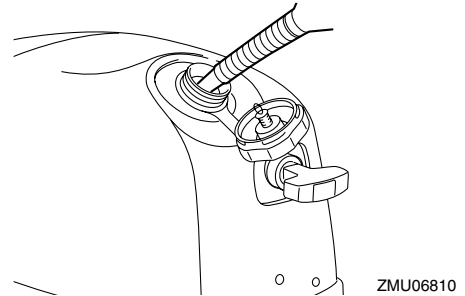

Capacidad del depósito de combustible (integrado):

- F2.5AMH 0.9 L (0.24 US gal, 0.20 Imp gal)
- F4BMH 1.1 L (0.29 US gal, 0.24 Imp gal)
- F5AMH 1.1 L (0.29 US gal, 0.24 Imp gal)
- F6CMH 1.1 L (0.29 US gal, 0.24 Imp gal)

3. Apriete bien el tapón del depósito de combustible.
4. Limpie inmediatamente la gasolina derramada con trapos secos. Deshágase

Funcionamiento

de los trapos del modo adecuado de acuerdo con la normativa o legislación vigente. Si utiliza un depósito móvil para almacenar y administrar combustible, utilice únicamente un contenedor de GASOLINA aprobado localmente.

Llenado de combustible para depósito portátil (opcional) (F4B, F5A, F6C)

1. Desconecte el tubo de combustible y, a continuación, instale la tapa del conector de gasolina. **¡ADVERTENCIA! Cuando no utilice un depósito portátil, instale la tapa del conector de combustible. De lo contrario, podría sufrir daños al golpear el conector de combustible por accidente.** [SWM02411]

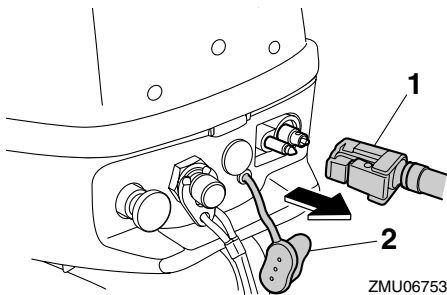

ZMU06753

1. Tubo de combustible
 2. Tapa del conector de combustible
2. Retire el depósito portátil de la embarcación.
 3. Quite la tapa del tanque de combustible.

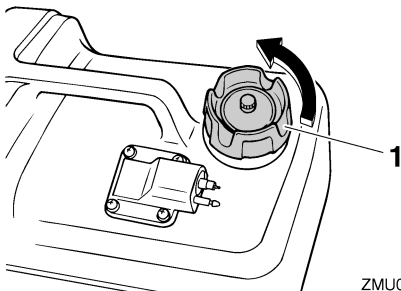

ZMU06846

1. Tapón del tanque de combustible

4. Llene el depósito de combustible, pero no lo llene demasiado. **¡ADVERTENCIA! No sobrellenar. De lo contrario, el combustible puede expandirse y rebosar si la temperatura aumenta.** [SWM02610]

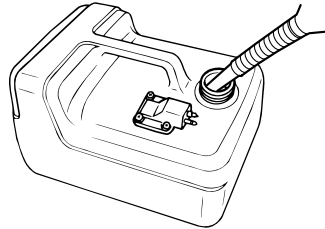

ZMU06832

5. Apriete bien el tapón del depósito de combustible.
6. Limpie inmediatamente la gasolina derramada con trapos secos. Deshágase de los trapos del modo adecuado de acuerdo con la normativa o legislación vigente. Si utiliza un depósito móvil para almacenar y administrar combustible, utilice únicamente un contenedor de GASOLINA aprobado localmente.

SMU27452

Funcionamiento del motor

SWM00420

⚠ ADVERTENCIA

- Antes de arrancar el motor, asegúrese de que el barco está bien amarrado y que puede gobernarlo evitando cualquier obstáculo. Compruebe que no hay bañistas en las proximidades.
- Al aflojar el suspiro del tanque, se liberan vapores de gasolina. La gasolina es muy inflamable y sus vapores son también inflamables y explosivos. No fume y manténgase a distancia de llamas y chispas mientras afloja el suspiro del tanque.

- Este producto emite gases de escape que contienen monóxido de carbono, gas incoloro e inodoro que puede causar lesión cerebral e incluso la muerte si se inhala. Los síntomas incluyen náuseas, mareos y somnolencia. Mantenga bien ventiladas las zonas de la caseta y de la cabina. Evite bloquear las salidas de escape.

SMU42871

Transporte de combustible

Envío de combustible al depósito integrado (F2.5A)

1. Afloje el suspiro de la tapa del tanque de combustible una vuelta.

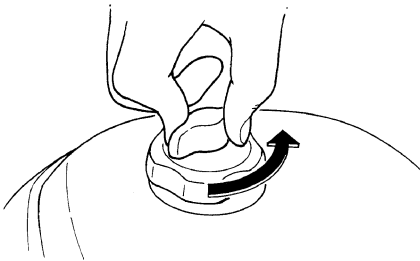

ZMU02359

2. Abra la llave del combustible.

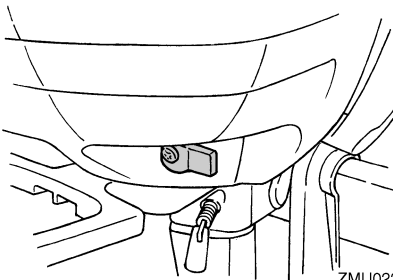

ZMU02229

Envío de combustible al depósito integrado (F4B, F5A, F6C)

1. Afloje el suspiro del tanque 1 o 2 vueltas.

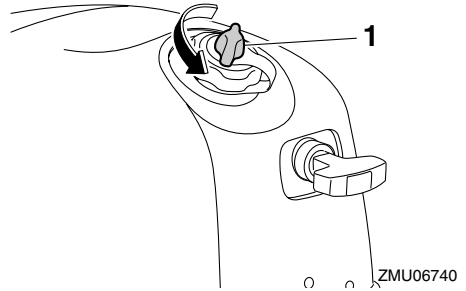

ZMU06740

1. Suspiro del tanque
2. Alinee la llave del combustible con la posición del depósito integrado.

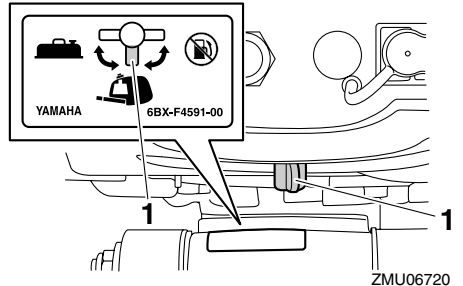

ZMU06720

1. Posición del depósito de combustible integrado
3. Retire la capota superior y, a continuación, apriete el cebador en la bandeja del motor repetidamente hasta que note que está ligeramente firme.

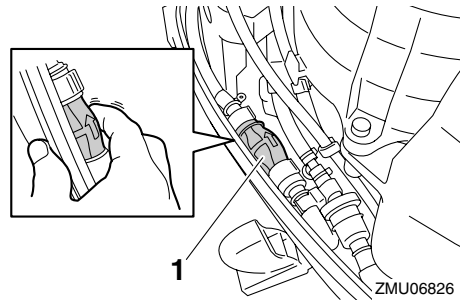

ZMU06826

1. Cebador
4. Instale la capota superior.

Funcionamiento

Envío de combustible al depósito portátil (opcional) (F4B, F5A, F6C)

1. Afloje en 2 o 3 vueltas el suspiro del depósito de combustible portátil.

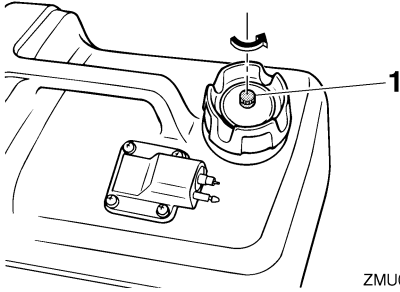

1. Suspiro del tanque
2. Si hay combustible en el depósito integrado, afloje en 1 o 2 vueltas el suspiro para evitar que se eleve la presión dentro del depósito debido a la expansión del combustible.

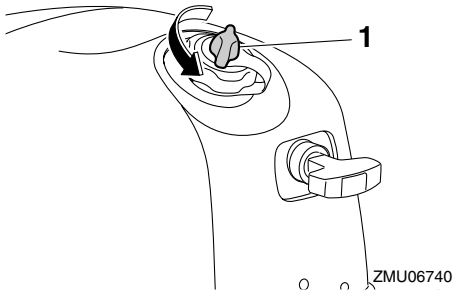

1. Suspiro del tanque
3. Quite la tapa del conector de gasolina. Alinee el conector de gasolina en el tubo de combustible con el conector de gasolina sobre el motor y conecte el tubo de combustible de forma segura entre el depósito y el motor fueraborda mientras levanta el conector para que la flecha del cebador señale hacia el motor.

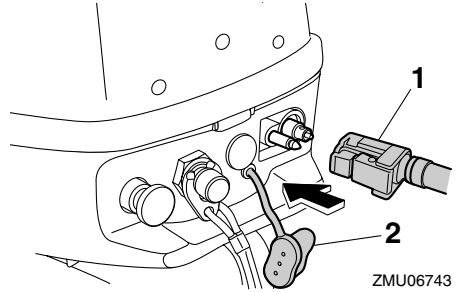

1. Tubo de combustible
2. Tapa del conector de combustible

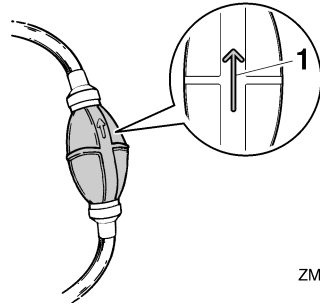

1. Flecha
4. Alinee la llave del combustible con la posición del depósito portátil.

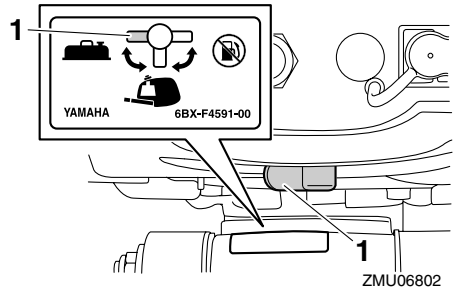

1. Posición del depósito de combustible portátil
5. Envíe combustible al carburador apretando repetidamente el cebador, con la flecha orientada hacia arriba, hasta que note que está firme. Mientras el motor esté funcionando, asegúrese de mantener el depósito de combustible portátil en

posición horizontal. De lo contrario, el combustible no podrá extraerse del depósito.

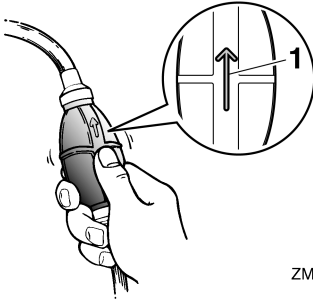

ZMU06848

1. Flecha

SMU27494

Arranque del motor

SWM01600

ADVERTENCIA

Antes de arrancar el motor, asegúrese de que el barco está bien amarrado y que puede gobernarlo evitando cualquier obstáculo. Compruebe que no hay bañistas en las proximidades.

SMU42880

Arranque manual

SWM01840

ADVERTENCIA

- No conectar el cable de hombre al agua puede ocasionar la pérdida de la embarcación si el operario cae al agua. Fije el cable de hombre al agua a un lugar seguro de su ropa, o a un brazo o una pierna, durante el funcionamiento. No fije el cable a ropa que pudiera rasgarse con facilidad. No pase el cable por lugares en los que podría quedar enredado, lo que impediría su funcionamiento.
- Evite tirar del cable accidentalmente durante el funcionamiento normal. La pérdida de potencia del motor implica la pérdida de la mayor parte del control de dirección. Asimismo, sin potencia de

motor, la embarcación podría perder velocidad rápidamente. Esto ocasionaría que las personas y los objetos que se encontraran en la embarcación fueran impulsados hacia delante.

Procedimiento para arrancar un motor fueraborda (F2.5A)

1. Coloque la palanca de cambio de marcha en punto muerto. **¡ADVERTENCIA! Arranque siempre el motor en punto muerto para evitar el movimiento accidental del barco.** [SWM00111]

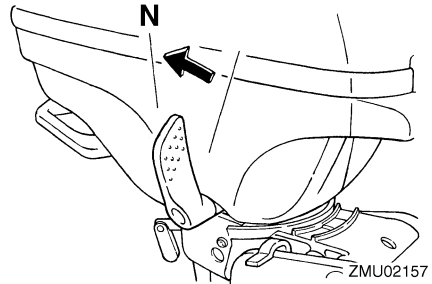

ZMU02157

2. Si está instalado el cable de hombre al agua, fíjelo a un lugar seguro de su ropa, o a un brazo o una pierna. A continuación, instale el seguro del otro extremo del cable en el interruptor de hombre al agua.

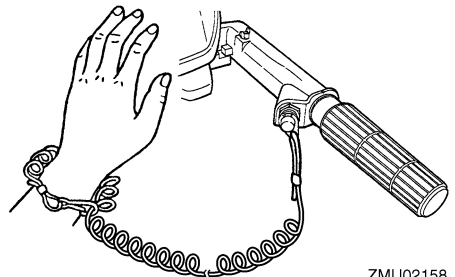

ZMU02158

3. Ponga el puño del acelerador en la posición "START" (arranque).

Funcionamiento

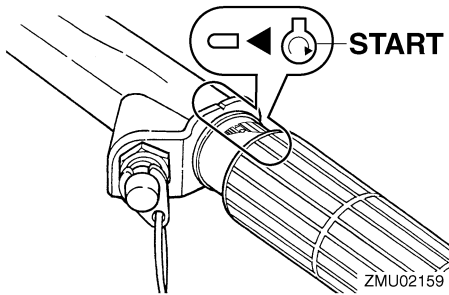

- Coloque el tirador del estrangulador en la posición "START" (original). Cuando haya arrancado el motor, vuelva a colocar el tirador en la posición "RUN" (funcionamiento).

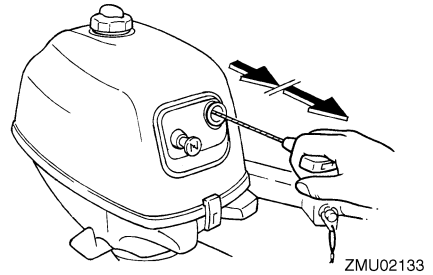

- Quando haya arrancado el motor, vuelva a colocar lentamente el tirador de arranque manual en su posición original antes de soltarlo.
- Vuelva a colocar lentamente el puño del acelerador en la posición completamente cerrada.

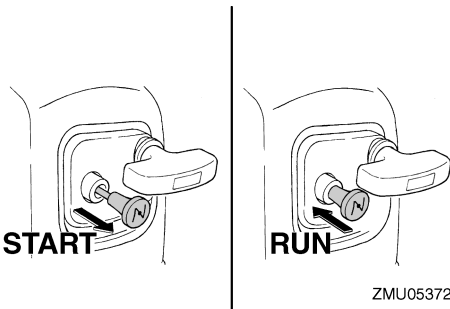

NOTA:

- Cuando vuelva a arrancar un motor caliente, coloque el tirador del estrangulador en la posición "RUN" (funcionamiento).
- Si el tirador del estrangulador se deja en la posición "START" (arranque) mientras el motor está en marcha, el motor no funcionará correctamente o se calará.

- Tire lentamente del tirador de arranque manual hasta que note resistencia. A continuación, tire enérgicamente para arrancar el motor. Repita el procedimiento si es necesario.

NOTA:

- Si el motor está frío, deberá calentarse. Para más información, vea la página 48.
- Si el motor no arranca en el primer intento, repita el procedimiento. Si el motor no arranca después de 4 ó 5 intentos, abra ligeramente el acelerador (entre 1/8 y 1/4) e inténtelo de nuevo. Asimismo, si el motor está caliente y no arranca, abra el acelerador en la misma proporción e intente arrancar el motor de nuevo. Si el motor sigue sin arrancar, consulte la página 84.

Procedimiento para arrancar un motor fueraborda (F4B, F5A, F6C)

- Mueva la palanca de cambio de marcha a la posición de punto muerto.

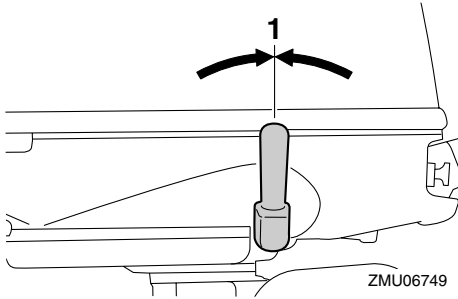

1. Posición de punto muerto
2. Fije el cable de hombre al agua a un lugar seguro de su ropa, o a un brazo o una pierna. A continuación, instale el seguro del otro extremo del cable en el interruptor de hombre al agua.

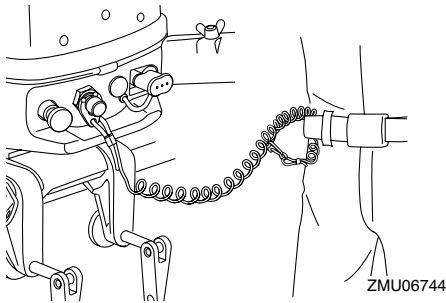

3. Alinee la marca de arranque del motor "⊕" en el puño del acelerador con la muesca en el mando popero.

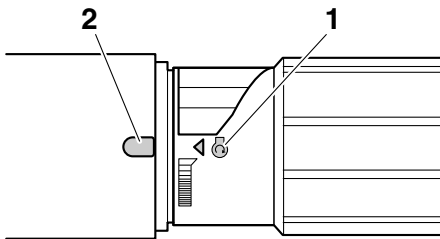

1. Marca de arranque "⊕"
2. Muesca

NOTA:

Si la temperatura ambiente es de -15°C o inferior, gire el puño del acelerador de modo que la marca de arranque del motor "⊕" se coloque después de la muesca del mando popero.

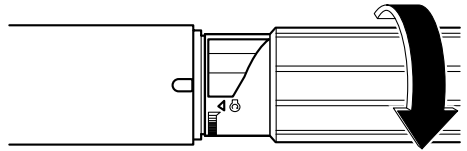

4. Tire completamente del tirador del estrangulador.

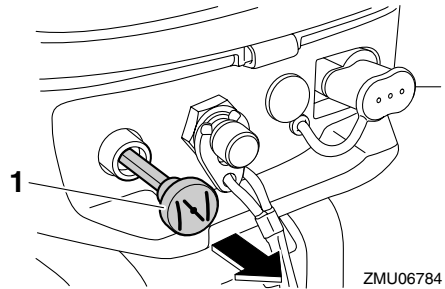

1. Tirador del estrangulador

NOTA:

No es necesario utilizar el estrangulador para arrancar un motor caliente, por ejemplo, inmediatamente después de que el motor fueraborda se haya utilizado con carga.

5. Tire lentamente del tirador de arranque manual hasta que note resistencia. A continuación, tire enérgicamente para accionar y arrancar el motor. Si el motor no arranca en el primer intento, repita el procedimiento.

Funcionamiento

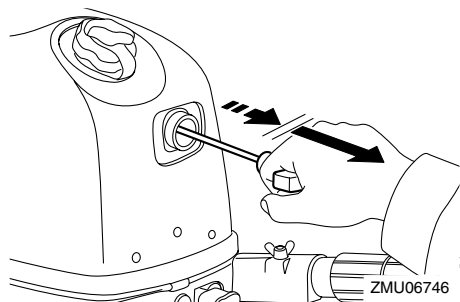

6. Cuando haya arrancado el motor, vuelva a colocar lentamente el tirador de arranque manual en su posición original antes de soltarlo.
7. Caliente el motor. Para obtener más información, consulte la página 48.
8. Coloque el tirador del estrangulador gradualmente en su posición original.
9. Vuelva a colocar lentamente el puño del acelerador en la posición completamente cerrada.

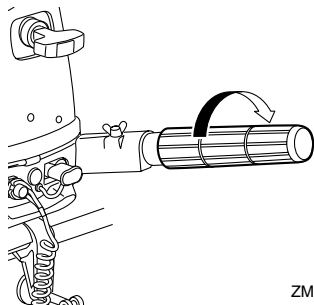

SMU36510

Comprobaciones después de arrancar el motor

SMU36523

Agua de refrigeración

Compruebe que el agua fluye constantemente del orificio guía del agua de refrigeración. Un flujo continuo de agua desde el chivato indica que la bomba de agua está bombeando agua a través de los conductos del agua de refrigeración. Si los conductos de agua de

refrigeración están helados, el agua tardará en salir por el chivato.

SCM01810

PRECAUCIÓN

Si no fluye agua del chivato en todo momento mientras el motor está en marcha, podría calentarse excesivamente y sufrir daños graves. Pare el motor y compruebe si la entrada del agua de refrigeración de la carcasa inferior o el chivato del agua de refrigeración está obstruido. Si el problema no se puede localizar y corregir, consulte a su concesionario Yamaha.

F2.5A

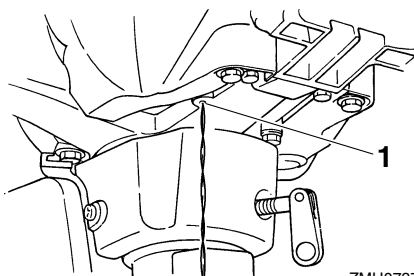

1. Chivato del agua de refrigeración

F4B, F5A, F6C

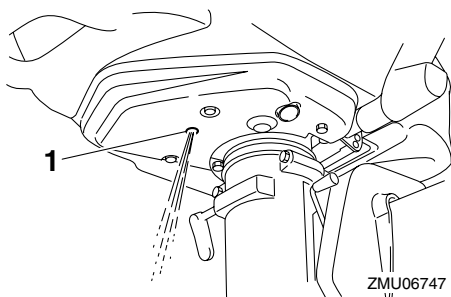

1. Chivato del agua de refrigeración

SMU27670

Calentamiento del motor

SMU40070

Calentamiento

Cuando haya arrancado el motor, vuelva a colocar el tirador del estrangulador en la posición intermedia. Durante aproximadamente los primeros 5 minutos después de arrancar, caliente el motor con el acelerador a 1/5 de gas o menos. Una vez calentado el motor, presione completamente el tirador del estrangulador, ya que de lo contrario se reducirá la vida útil del motor.

NOTA:

- Si el tirador del estrangulador no vuelve a su posición original después de arrancar el motor, este se calará.
- A temperaturas de -5°C o inferiores, tire completamente del tirador del estrangulador y manténgalo en esa posición durante aproximadamente 30 segundos después de arrancar.

SMU36531

Comprobaciones después del calentamiento del motor

SMU36541

Cambio

Cuando la embarcación esté firmemente amarrada y sin accionar el acelerador, confirme que el motor cambie suavemente a marcha adelante y marcha atrás, y nuevamente a punto muerto.

SMU36971

Interruptores de parada

Realice el siguiente procedimiento para comprobar que el interruptor de parada del motor y el interruptor de hombre al agua funcionan correctamente.

- Arranque el motor y, a continuación, compruebe que el motor se detiene al pulsar el botón de parada del motor.
- Vuelva a arrancar el motor y, a continuación, compruebe que el motor se para al

tirar del seguro del interruptor de hombre al agua.

- Compruebe que el motor no puede arrancarse al haber retirado el seguro del interruptor de hombre al agua.

SMU42840

Cambio de marcha

SWM00180

ADVERTENCIA

Antes de cambiar de marcha, asegúrese de que no hay bañistas ni obstáculos en el agua en las proximidades.

SCM02220

PRECAUCIÓN

Antes de cambiar de marcha, gire el puño del acelerador a la posición de cierre completo y deje que el motor fueraborda vuelva a la velocidad de ralentí. De lo contrario, el mecanismo de cambio podría resultar dañado.

F2.5A

Para cambiar desde punto muerto (marcha avante)

Mueva la palanca de cambio de marcha firmemente hacia la proa.

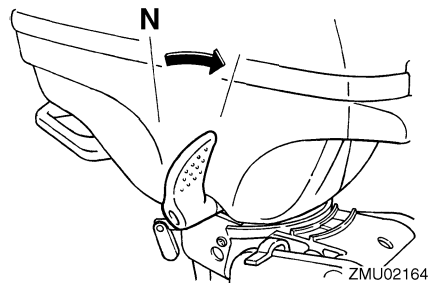

Para cambiar desde punto muerto (marcha atrás)

1. Gire el motor fueraborda aproximadamente 180° y mueva el mando popero de modo que quede orientado hacia proa.

Funcionamiento

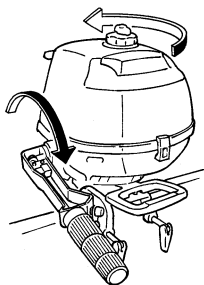

ZMU02166

NOTA:

El motor fueraborda se puede girar 360° completos en su soporte (sistema de giro completo).

2. Mueva la palanca de cambio de marcha firmemente hacia la popa.

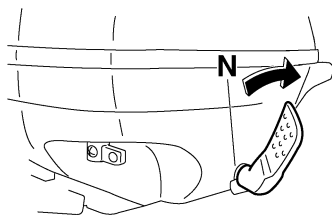

ZMU05373

Para cambiar de marcha engranada a punto muerto

1. Cierre el acelerador hasta que el motor funcione a velocidad de ralentí.

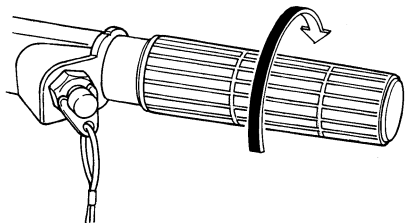

ZMU02163

2. Una vez que el motor funcione a velocidad de ralentí con una marcha engrana-

da, mueva la palanca de cambio de marcha firmemente a la posición de punto muerto.

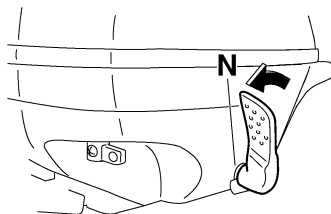

ZMU05908

F4B, F5A, F6C

Para cambiar a adelante o marcha atrás

Mueva la palanca de cambio hacia adelante o hacia atrás.

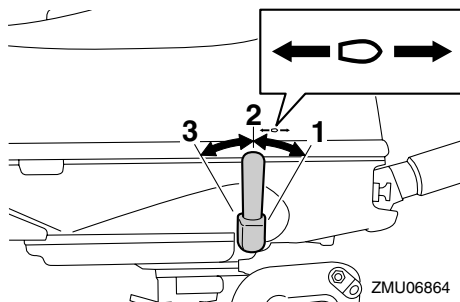

ZMU06864

1. Posición de avance
2. Posición de punto muerto
3. Posición de marcha atrás

Para ponerla en punto muerto

1. Cierre el acelerador hasta que el motor funcione a velocidad de ralentí.
2. Mueva la palanca de cambio de marcha a la posición de punto muerto.

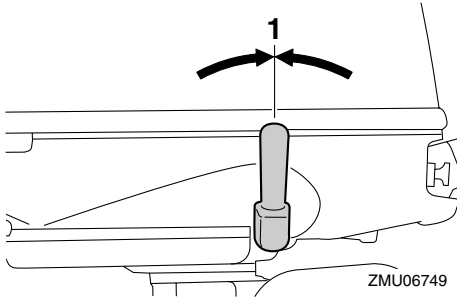

1. Posición de punto muerto

SMU38071

Parada del barco (F2.5A)

El barco no está equipado con un sistema de frenado independiente. Se detiene debido a la resistencia del agua después de mover el acelerador a la posición de cierre completo. La distancia de parada varía en función del peso bruto, las condiciones de la superficie del agua y la dirección del viento.

SMU39882

Parada del barco (F4B, F5A, F6C)

SWM02321

ADVERTENCIA

No utilice la función de marcha atrás para decelerar o parar la embarcación, ya que podría perder el control, salir despedido o golpearse contra la carga u otras partes de la embarcación. Podría sufrir lesiones graves. También podría dañarse el mecanismo de cambio.

El barco no está equipado con un sistema de frenado independiente. Se para debido a la resistencia del agua después de mover el acelerador a la posición de velocidad de ralentí. La distancia de parada varía en función del peso bruto, las condiciones de la superficie del agua y la dirección del viento.

SMU27821

Parada del motor

Antes de parar el motor, deje primero que éste se enfríe durante unos minutos a baja velocidad o a velocidad de ralentí. No se recomienda parar el motor inmediatamente después de un funcionamiento a alta velocidad.

SMU42890

Procedimiento

F2.5A

1. Pulse y mantenga presionado el botón de parada del motor hasta que éste se pare completamente.

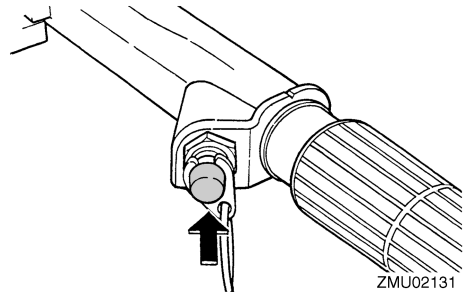

2. Después de parar el motor, apriete el suspiro de la tapa del tanque de combustible y ponga la llave del combustible en la posición cerrado.

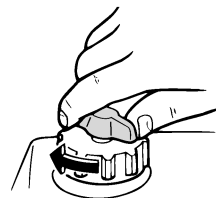

ZMU02450

Funcionamiento

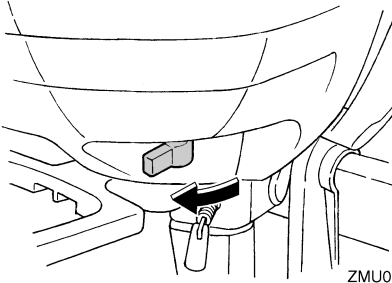

ZMU02171

NOTA:

El motor también se puede parar tirando del cable y soltando el seguro del interruptor de hombre al agua.

F4B, F5A, F6C

1. Pulse y mantenga pulsado el botón de parada del motor hasta que este último se pare completamente. El motor también se puede parar tirando del cable de hombre al agua y retirando el seguro del interruptor de hombre al agua.

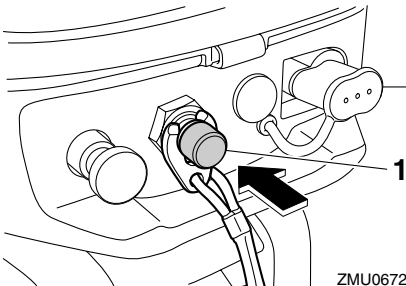

ZMU06726

1. Botón de parada del motor

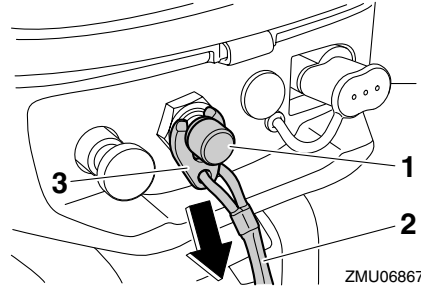

ZMU06867

1. Interruptor de parada del motor
 2. Cable
 3. Seguro
2. Apriete el suspiro del tanque de la tapa del depósito de combustible.

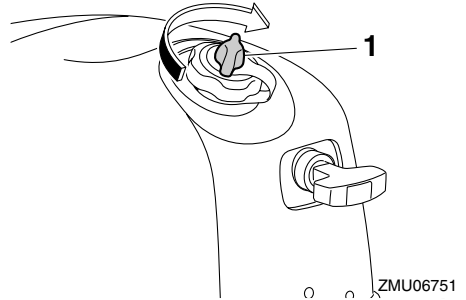

ZMU06751

1. Suspiro del tanque

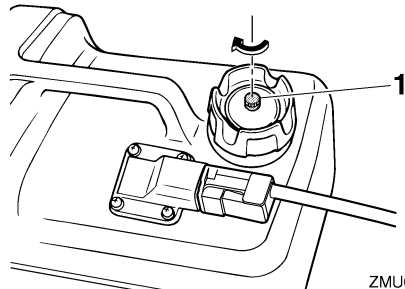

ZMU06863

1. Suspiro del tanque
3. Alinee la llave del combustible con la posición cerrada.

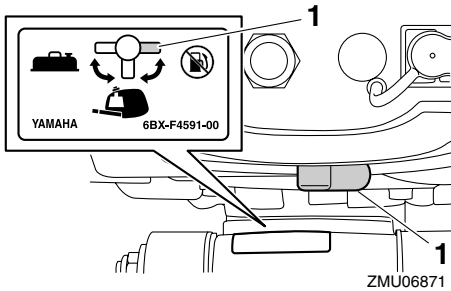

1. Posición de cierre

4. Al utilizar un depósito de combustible portátil, desconecte el tubo de combustible y, a continuación, instale la tapa del conector de combustible. **¡ADVERTENCIA! Cuando no utilice un depósito portátil, instale la tapa del conector de combustible. De lo contrario, podría sufrir daños al golpear el conector de combustible por accidente.** [SWM02411]

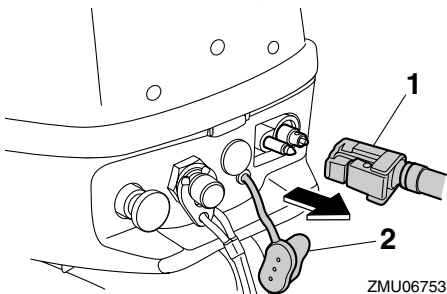

1. Tubo de combustible
2. Tapa del conector de combustible

SMU40111

Trimado del motor fueraborda

SWM00740

ADVERTENCIA

El excesivo trimado para las condiciones de trabajo (sea máximo o mínimo) puede ser causa de inestabilidad del barco y hacer más difícil su gobierno. Esto aumenta la posibilidad de accidente. Si el barco

empieza a ser inestable o difícil de gobernar, aminore la velocidad y/o reajuste el ángulo de trimado.

El ángulo de trimado del motor fueraborda contribuye a determinar la posición de la proa del barco en el agua. El ángulo de trimado correcto también se ve afectado por variables como la carga del barco, las condiciones de la mar y la velocidad de marcha.

F2.5A

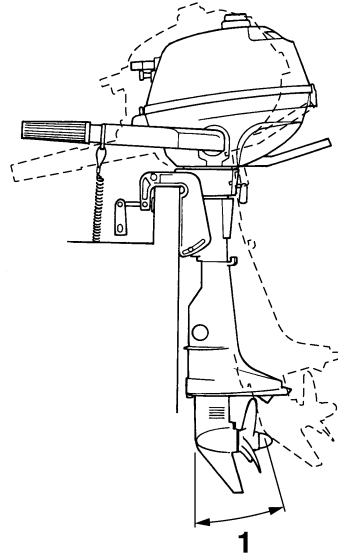

ZMU02168

1. Ángulo de trimado de funcionamiento

Funcionamiento

F4B, F5A, F6C

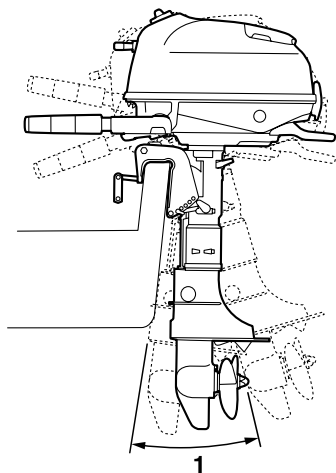

ZMU06754

1. Ángulo de trimado de funcionamiento

SMU42830

Ajuste del ángulo de trimado para modelos de elevación manual

SWM00400

⚠ ADVERTENCIA

- Pare el motor antes de ajustar el ángulo de trimado.
- Tenga cuidado para evitar quedar enganchado cuando desmonte o instale la varilla.
- Tenga cuidado cuando intente por vez primera una posición de trimado. Aumente gradualmente la velocidad y observe si hay señales de inestabilidad o problemas de control. Un ángulo de trimado incorrecto puede ser causa de pérdida de control.

En el soporte de fijación hay 4 ó 5 orificios para ajustar el ángulo de trimado del motor fuera de borda.

1. Pare el motor.
2. Eleve el motor fueraborda y quite la varilla de trimado del soporte de fijación.

F2.5A

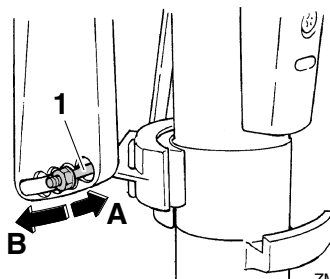

ZMU07372

1. Varilla de trimado

F4B, F5A, F6C

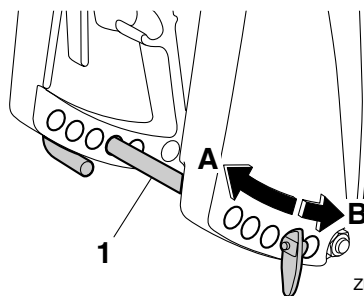

ZMU06755

1. Varilla de trimado
3. Cambie la posición de la varilla de trimado en la dirección "A" para elevar la proa ("apopado"). Cambie la posición de la varilla de trimado en la dirección "B" para bajar la proa ("aproado").

NOTA:

El ángulo de trimado del motor fuera de borda cambia aproximadamente 4 grados cuando se modifica en un orificio la posición de la varilla de trimado.

4. Haga pruebas con el motor fuera de borda ajustado con distintos ángulos de trimado para determinar la posición más idónea para su barco y las condiciones de funcionamiento.

SMU40121

Ajuste del trimado del barco

Esto suele ocurrir cuando la línea de quilla del barco está elevada entre 3 y 5 grados aproximadamente. Cuando el barco está apopado, puede tener más tendencia a desplazarse a un lado u otro al gobernarlo. Si esto ocurre, ajuste el ángulo de trimado.

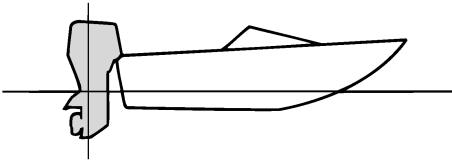

ZMU01784

Apopado

Un excesivo apopado hace que la proa del barco se eleve demasiado en el agua. Un excesivo apopado puede hacer también que la hélice provoque un fenómeno de ventilación, con lo que se reduce aún más el rendimiento, y el barco puede oscilar entre el “apropado-apopado” (saltos en el agua), acción que podría provocar el lanzamiento por la borda del operador y de los pasajeros.

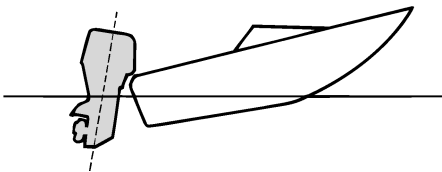

ZMU01785

Aproado

Un excesivo aproado hace que el barco “are” el agua, reduciendo el ahorro de combustible y haciendo más difícil aumentar la

velocidad. La resistencia a la proa aumenta mucho, lo que eleva el peligro de “gobierno con la proa”, y hace difícil y peligrosa la operación.

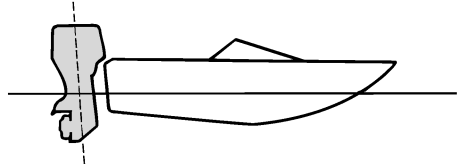

ZMU01786

SMU27923

Inclinación del motor hacia arriba y hacia abajo

Si el motor se mantiene parado durante algún tiempo o si el barco estuviera amarrado en aguas poco profundas, deberá elevarse el motor fueraborda para proteger la hélice y la carcasa inferior contra posibles daños por colisión con obstáculos, y reducir además la corrosión salina.

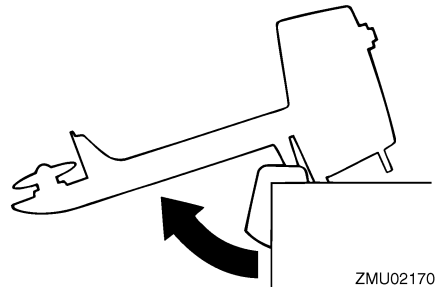

ZMU02170

SWM00222

⚠ ADVERTENCIA

Asegúrese de que no hay nadie cerca del motor fueraborda al inclinarlo hacia arriba o hacia abajo. De lo contrario, alguna parte de su cuerpo podría quedar aplastada entre el motor fueraborda y el soporte de fijación.

Funcionamiento

SWM00230

ADVERTENCIA

Las fugas de combustible son un peligro de incendio. Apriete el suspiro del tanque y ponga la llave del combustible en posición cerrada si el motor fueraborda tuviera que estar inclinado durante más de unos pocos minutos. De no hacerse así, podrían producirse fugas de combustible.

SCM00231

PRECAUCIÓN

- Antes de elevar el motor fueraborda, siga el procedimiento del apartado “Parada del motor” en este capítulo. No eleve nunca el motor fueraborda si está en funcionamiento. Podría producirse grave daño por sobretemperatura.
- No eleve el motor empujando el mando popero porque se podría romper el mando.
- Mantenga siempre el motor más alto que la hélice. De no hacerse así, podría entrar agua en el cilindro y dañarlo.
- El motor fueraborda no puede elevarse estando en marcha atrás o cuando se gira 180° (mirando hacia popa).

SMU42930

Procedimiento de elevación

F2.5A

1. Coloque la palanca de cambio de marcha en punto muerto (si está instalada) y sitúe el motor fueraborda orientado hacia delante.

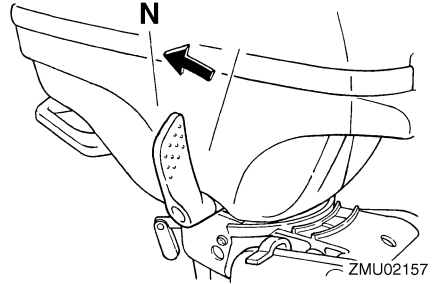

2. Apriete el regulador de fricción de la dirección girándolo hacia la derecha para evitar la libre rotación del motor.
3. Apriete el suspiro del tanque.

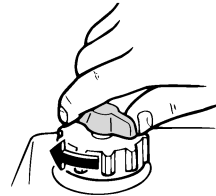

4. Cierre la llave del combustible.

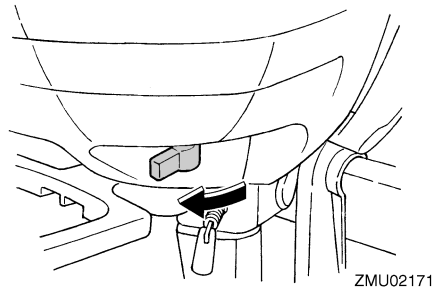

5. Sujete el asa para el transporte y eleve completamente el motor hasta que el soporte del motor elevado se bloquee automáticamente.

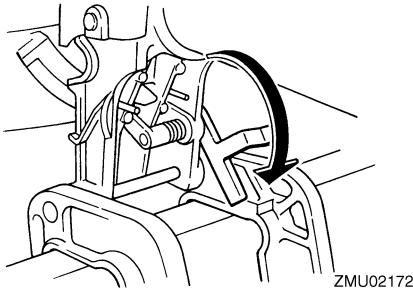

NOTA:

Si el motor no está orientado hacia delante, el soporte del motor elevado no puede girar automáticamente a la posición de bloqueo. Si el soporte de motor elevado no gira automáticamente a la posición de bloqueo, mueva el motor un poco hacia la izquierda y hacia la derecha.

F4B, F5A, F6C

1. Alinee la llave del combustible con la posición cerrada.

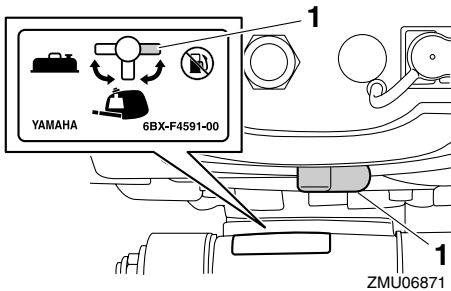

1. Posición de cierre
2. Mueva la palanca de cambio de marcha a la posición de punto muerto.

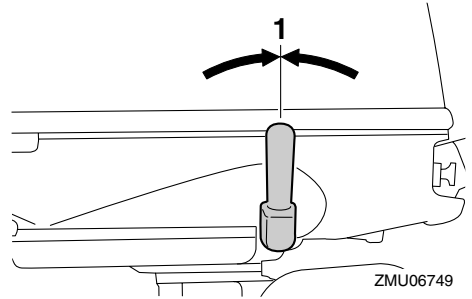

1. Posición de punto muerto
3. Para evitar el movimiento de la dirección, gire el regulador de fricción de la dirección hacia la derecha.

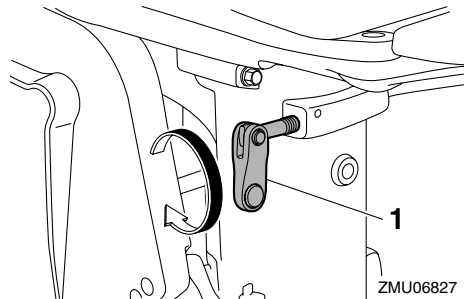

1. Regulador de fricción de la dirección
4. Apriete el suspiro del tanque.

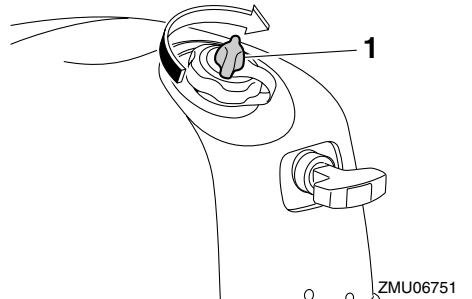

1. Suspiro del tanque
5. Al utilizar un depósito de combustible portátil, desconecte el tubo de combustible y, a continuación, instale la tapa del conector de combustible. **¡ADVERTENCIA! Cuando no utilice**

Funcionamiento

un depósito portátil, instale la tapa del conector de combustible. De lo contrario, podría sufrir daños al golpear el conector de combustible por accidente. [SWM02411]

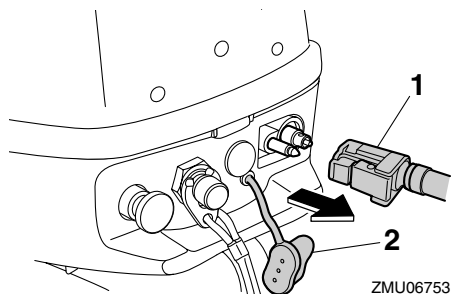

1. Tubo de combustible
 2. Tapa del conector de combustible
6. Sujete la parte posterior de la capota superior y levante totalmente el motor fueraborda. Baje ligeramente el motor fueraborda de la posición totalmente elevada y ajuste la barra soporte firmemente en el soporte de fijación.

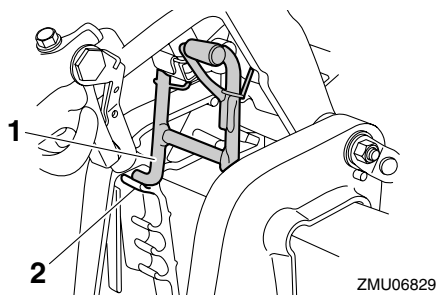

1. Barra soporte
2. Soporte

SMU42950

Procedimiento para inclinación hacia abajo

F2.5A

1. Inclíne el motor fueraborda ligeramente hacia arriba.

2. Baje lentamente el motor fueraborda mientras tira hacia arriba del soporte del motor elevado.

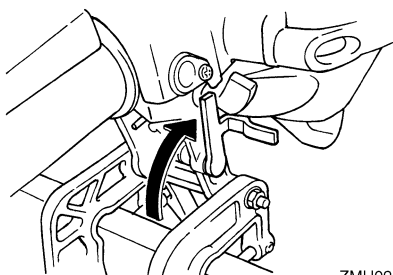

ZMU02173

3. Afloje el regulador de fricción de la dirección girándolo en sentido antihorario, y ajuste la fricción de la dirección según la preferencia del operador. **¡ADVERTENCIA! Si encuentra mucha resistencia, puede ser difícil el gobierno del barco, lo que podría ser causa de accidente.** [SWM00721]

F4B, F5A, F6C

1. Inclíne el motor fueraborda ligeramente hacia arriba.
2. Baje lentamente el motor fueraborda mientras tira hacia arriba de la barra soporte.

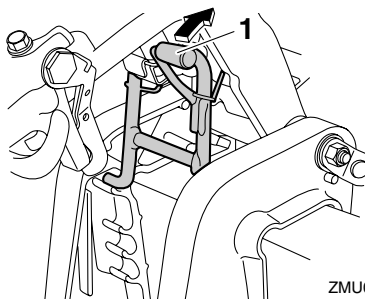

ZMU06833

1. Barra soporte
3. Gire el regulador de fricción de la dirección en sentido antihorario, y ajuste la fricción de la dirección según la preferencia del operador. **¡ADVERTENCIA!**

Si encuentra mucha resistencia, puede ser difícil el gobierno del barco, lo que podría ser causa de accidente.

[SWM00721]

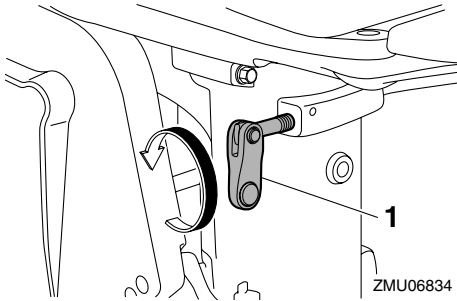

1. Regulador de fricción de la dirección

SMU28062

Aguas poco profundas (F4B, F5A, F6C)

SMU39891

Navegación en aguas poco profundas

SWM02391

ADVERTENCIA

- Al navegar en aguas poco profundas, la embarcación debe funcionar a la velocidad más baja posible. Si se golpea un obstáculo bajo el agua, el motor fueraborda podría salir del agua, con la consiguiente pérdida de control.
- Si se encuentra en aguas poco profundas, no navegue marcha atrás. El empuje marcha atrás puede provocar que el motor fueraborda salga del agua, con el consiguiente peligro de accidente y lesiones.

SCM00260

PRECAUCIÓN

No eleve el motor fueraborda de modo que la entrada del agua de refrigeración en la cola quede por encima de la superficie del agua cuando haga el ajuste para

navegar en aguas poco profundas. De no hacerse así, podría producirse grave daño por sobretemperatura.

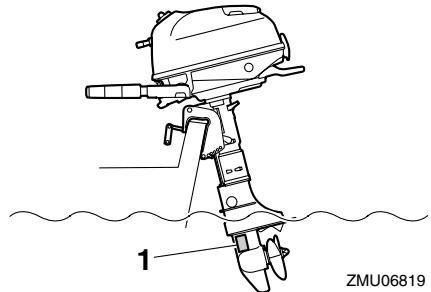

1. Entrada del agua de refrigeración

SMU39583

Procedimiento de navegación en aguas poco profundas

1. Mueva la palanca de cambio de marcha a la posición de punto muerto.

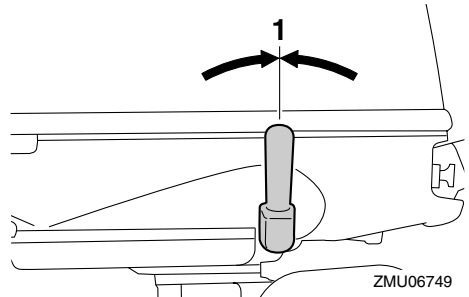

1. Posición de punto muerto
2. Sujete la parte posterior de la capota superior y levante ligeramente el motor fueraborda hasta que la barra soporte se bloquee automáticamente. El motor fueraborda se puede utilizar en esta posición para la navegación en aguas poco profundas. El motor fueraborda tiene 3 posiciones de navegación en aguas poco profundas.

Funcionamiento

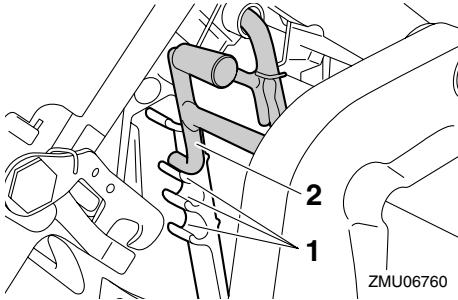

1. Posición de navegación en aguas poco profundas
2. Barra soporte

SMU40041

Procedimiento para retomar la navegación normal

1. Para inclinar el motor fueraborda a fin de devolverlo a la posición de funcionamiento normal, coloque la palanca de cambio de marcha en punto muerto.

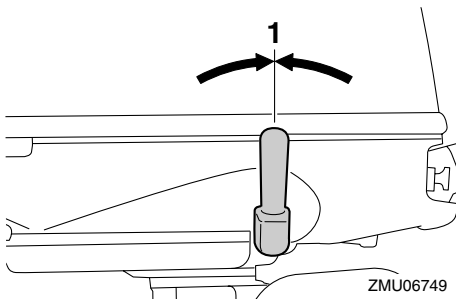

1. Posición de punto muerto
2. Eleve ligeramente el motor fueraborda y a continuación bájelo despacio mientras tira hacia arriba de la barra soporte.

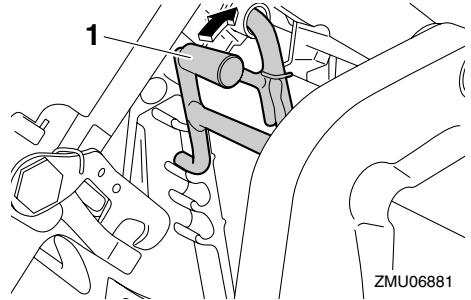

1. Barra soporte

SMU28195

Navegación en otras condiciones

Navegación en agua salada

Después de navegar en agua salada, lave los conductos del agua de refrigeración con agua dulce para evitar que se obstruyan. También debería lavarse el exterior del motor fueraborda con agua dulce.

Navegación en aguas turbias, fangosas o acídicas

Yamaha recomienda encarecidamente que utilice el kit de bombeo opcional cromado (consulte la página 17) si utiliza el motor fueraborda en aguas acídicas o aguas con un alto contenido en sedimentos, como aguas fangosas o turbias. Después de navegar en este tipo de aguas, lave los conductos de refrigeración con agua dulce para evitar la corrosión. También debería lavarse el exterior del motor fueraborda con agua dulce.

SMU43051

Transporte y almacenamiento del motor fueraborda

SWM02620



ADVERTENCIA

- **TENGA CUIDADO** al transportar el depósito de combustible, ya sea en una embarcación o en un coche.
- **NO llene el depósito de combustible hasta su capacidad máxima. La gasolina se expandirá considerablemente a medida que se calienta y puede generar presión en el depósito de combustible. Esto puede causar fugas de combustible y un peligro de incendio potencial.**
- **La fuga de combustible entraña un peligro de incendio. Cuando transporte y almacene el motor fueraborda, desconecte la línea de combustible del motor fueraborda para impedir la fuga de combustible.**
- **Nunca se ponga bajo el motor fueraborda éste esté inclinado. Si el motor fueraborda cae accidentalmente podrían producirse lesiones graves.**
- **No utilice la palanca o el botón del soporte de inclinación cuando remolque la embarcación. Al vibrar, el motor fueraborda podría desprenderse del soporte de inclinación y caer. Si el motor fueraborda no puede remolcarse en la posición de funcionamiento normal, utilice un dispositivo de soporte adicional para fijarlo en la posición de inclinación.**

SCM02440

PRECAUCIÓN

Cuando conserve el motor fueraborda durante un tiempo prolongado deberá vaciarse el combustible del depósito de combustible. El combustible deteriorado

podría obstruir la línea de combustible dificultando el arranque del motor o un funcionamiento incorrecto del mismo.

Al almacenar o transportar el motor fueraborda, siga el procedimiento indicado a continuación.

- Desconecte el tubo de combustible del conector de gasolina en el motor fueraborda e instale la tapa del conector de gasolina.
- Cierre la llave de combustible en el motor fueraborda y, a continuación, apriete la tapa del depósito de combustible integrado y su tornillo de ventilación de aire.
- Apriete la tapa del depósito de combustible portátil y su tornillo de ventilación de aire.
- Guarde el depósito de combustible móvil en un lugar bien ventilado.
- Guarde el depósito de combustible móvil en un sitio estable y en el que no esté expuesto a impactos.

Si el motor fueraborda se eleva durante un tiempo prolongado para trimar o remolcar el barco, siga el procedimiento indicado a continuación.

- Desconecte el tubo de combustible del conector de gasolina en el motor fueraborda e instale la tapa del conector de gasolina.
- Cierre la llave de combustible en el motor fueraborda y, a continuación, apriete la tapa del depósito de combustible integrado y su tornillo de ventilación de aire.
- Apriete la tapa del depósito de combustible portátil y su tornillo de ventilación de aire.

El motor fueraborda deberá transportarse y almacenarse en la posición de funcionamiento normal. Si el espacio entre el motor y la carretera fuese insuficiente en esta posición, deberá remolcarse en la posición inclinada utilizando un dispositivo de soporte, como una barra de protección para peto de po-

Mantenimiento

pa. Solicite más detalles a su concesionario Yamaha.

SMU42901

Transporte/Desmontaje del motor fueraborda

F2.5A

Cuando transporte o almacene el motor fueraborda que haya retirado de un barco, manténgalo en la posición indicada.

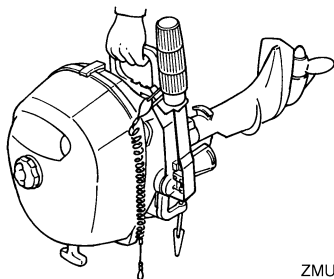

ZMU02348

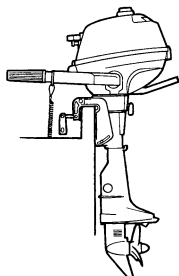

ZMU02349

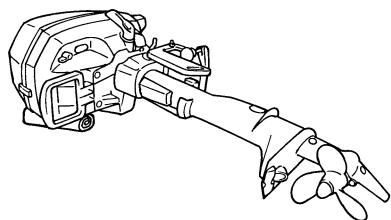

ZMU02350

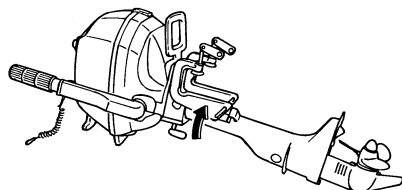

ZMU02351

NOTA:

Coloque una toalla o algo similar bajo el motor fueraborda para protegerlo de posibles daños.

F4B, F5A, F6C

SWM02300

ADVERTENCIA

No sujete la capota superior ni el mando popero cuando monte o desmonte el motor fueraborda. De lo contrario, el motor fueraborda podría caer.

1. Pare el motor y lleve el barco a tierra.
2. Apriete la tapa del depósito de combustible y el suspiro del tanque con seguridad.

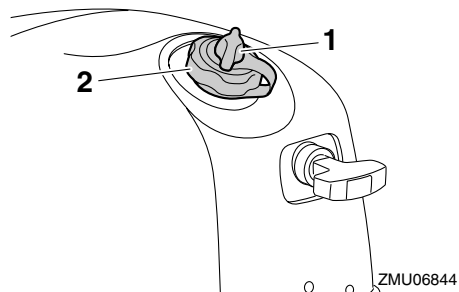

ZMU06844

1. Suspiro del tanque
2. Tapón del tanque de combustible
3. Alinee la llave del combustible con la posición cerrada.

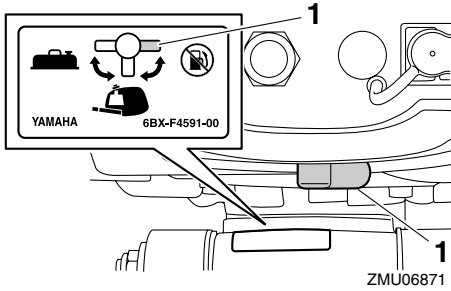

1. Posición de cierre

4. Al utilizar un depósito de combustible portátil, desconecte el tubo de combustible del conector de combustible y, a continuación, instale la tapa del conector de combustible. **¡ADVERTENCIA!** Cuando no utilice un depósito portátil, instale la tapa del conector de combustible. De lo contrario, podría sufrir daños al golpear el conector de combustible por accidente. [SWM02411]

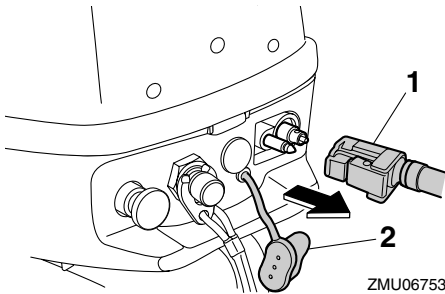

1. Tubo de combustible

2. Tapa del conector de combustible

5. Para evitar el movimiento de la dirección, gire el regulador de fricción de la dirección hacia la derecha.

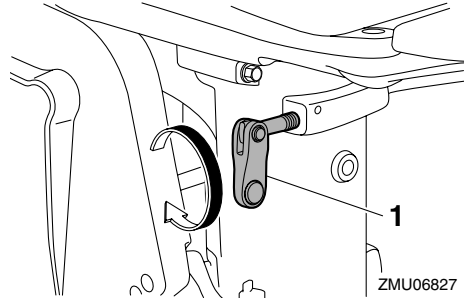

1. Regulador de fricción de la dirección

6. Gire el mando popero 180° para que señale hacia atrás.

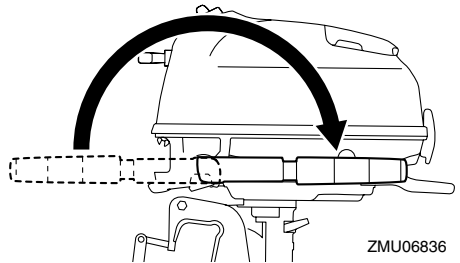

7. Afloje las palomillas de fijación.

8. Sujete el asa de transporte y el puño del lado delantero de la bandeja motor, y levante el motor fueraborda con la ayuda de otra persona para desmontarlo del barco.

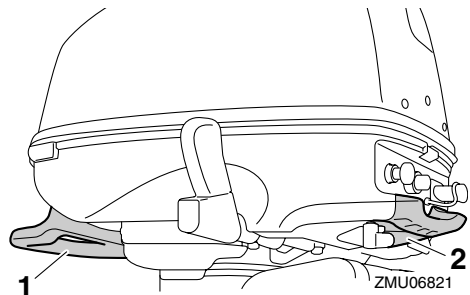

1. Asa para el transporte

2. Puño

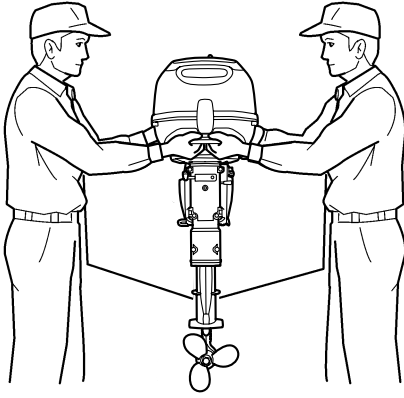

ZMU06835

9. Cuando transporte o almacene el motor fueraborda que haya retirado de un barco, utilice un soporte para motor fueraborda.

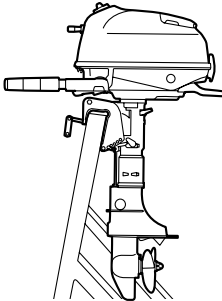

ZMU06761

10. Cuando no se pueda evitar el transporte o almacenamiento del motor fueraborda en posición horizontal, apriete las palomillas completamente, ponga una toalla o una manta debajo del motor para protegerlo de posibles daños y coloque el motor fueraborda en la posición mostrada. Si el lado frontal del motor fueraborda está orientado hacia abajo, gire el soporte de fijación 90° para que no entre en contacto con el suelo y a continuación gire hacia la derecha el regulador de fric-

ción de la dirección para sujetar el soporte.

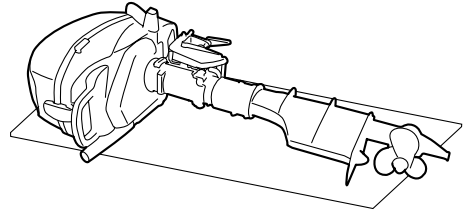

ZMU06806

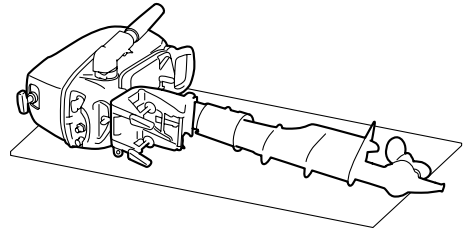

ZMU06762

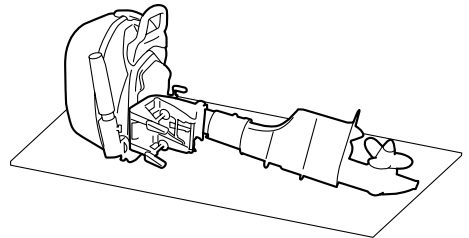

ZMU06807

SMU43661

Almacenamiento del motor fueraborda

Cuando vaya a guardar el motor fueraborda Yamaha durante un periodo de tiempo prolongado (2 meses o más), deberá realizar varios procedimientos importantes para evitar que sufra daños.

Es aconsejable que lo revise un concesionario autorizado de Yamaha antes de almace-

narlo. Sin embargo, los procedimientos indicados a continuación puede realizarlos usted mismo.

SCM02551

PRECAUCIÓN

- No coloque el motor fueraborda de costado antes de vaciar completamente el agua de refrigeración. De lo contrario, el agua podría entrar en el cilindro por la válvula de escape y producir problemas en el motor.
- Transporte y mantenga el motor tal y como se indica en “Transporte/Desmontaje del motor fueraborda”.
- El motor fueraborda se debe almacenar en un lugar seco y bien ventilado, y no debe quedar expuesto a la luz del sol directa.

SMU28305

Procedimiento

SMU43031

Lavado en un depósito de pruebas

SCM00301

PRECAUCIÓN

Antes de arrancar el motor, asegúrese de suministrar agua a los conductos del agua de refrigeración. De lo contrario, el motor podría sobrecalentarse y resultar dañado.

El lavado del sistema de refrigeración resulta esencial para evitar que se obstruya con sal, arena o suciedad. Además, la nebulización/lubricación del motor resulta obligatoria para evitar un daño excesivo del mismo debido a la oxidación. Realice el lavado y la nebulización al mismo tiempo.

F2.5A

1. Lave el cuerpo del motor fueraborda con agua dulce. **PRECAUCIÓN: No rocíe agua en la entrada de aire.** [SCM01840] Pa-

ra obtener más información, consulte la página 69.

2. Gire la llave del combustible a la posición cerrado. Apriete el suspiro del tanque de la tapa del depósito de combustible.
3. Retire la capota superior y la tapa del silenciador.
4. Retire la hélice. Para obtener más información, consulte la página 80.
5. Instale el motor fueraborda en el depósito de pruebas.

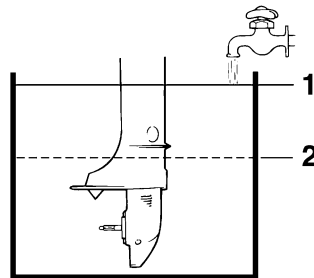

ZMU02176

1. Superficie del agua
2. Mínimo nivel del agua
6. Llene el depósito de agua dulce por encima del nivel de la placa anticavitación. **PRECAUCIÓN: Si el nivel de agua dulce se encuentra por debajo del nivel de la placa anticavitación o si el suministro de agua resulta insuficiente, podría producirse un gripaje del motor.** [SCM00291]
7. Haga funcionar el motor a ralentí rápido durante unos minutos en punto muerto. **¡ADVERTENCIA! No toque ni retire los componentes eléctricos cuando arranque el motor o mientras está funcionando. Mantenga las manos, el cabello y la ropa alejados del volante y de otros componentes giratorios mientras el motor esté en marcha.**

[SWM00091]

Mantenimiento

- Justo antes de apagar el motor, pulverice rápidamente “aceite para nebulización” en el interior del carburador. Si se hace correctamente, el motor desprenderá un humo excesivo y casi se calará.
- Si no se dispone de “aceite para nebulización”, haga funcionar el motor a ralentí rápido hasta que se vacíe el sistema de combustible y se pare el motor.
- Afloje el suspiro del tanque una vuelta. Gire la llave del combustible a la posición abierto.
- Retire la junta. Coloque un recipiente debajo del orificio de drenaje del carburador para recoger la gasolina y después, afloje el tornillo de drenaje.

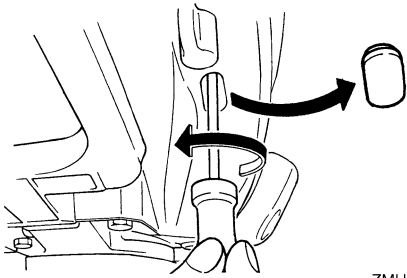

ZMU02174

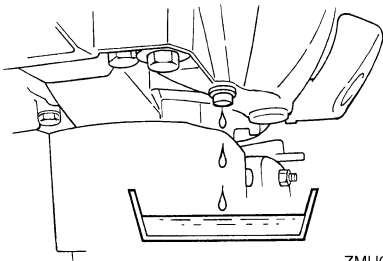

ZMU02175

- Apriete el tornillo de drenaje. Instale la junta.
- Gire la llave del combustible a la posición cerrado. Apriete el suspiro del tanque.

- Si no se dispone de “aceite para nebulización”, retire la bujía. Vierta una cucharada de aceite de motor limpio en el cilindro. Haga girar el motor manualmente varias veces. Vuelva a colocar la bujía.
- Retire el motor fueraborda del depósito de pruebas.
- Instale la tapa del silenciador y la capota superior.
- Drene completamente el agua de refrigeración del motor. Limpie bien el cuerpo.
- Instale la hélice. Para obtener más información, consulte la página 80.

F4B, F5A, F6C

- Lave el cuerpo del motor fueraborda con agua dulce. **PRECAUCIÓN: No rocíe agua en la entrada de aire.** [SCM01840] Para obtener más información, consulte la página 69.
- Cuando utilice el depósito integrado, drene completamente el combustible del depósito y a continuación ponga la llave de combustible en la posición cerrada y apriete el suspiro. Para drenar el depósito de combustible integrado, consulte a un concesionario Yamaha.
- Cuando utilice un depósito de combustible portátil, desconecte el tubo, instale la tapa del conector de gasolina y alinee la llave con la posición cerrada.

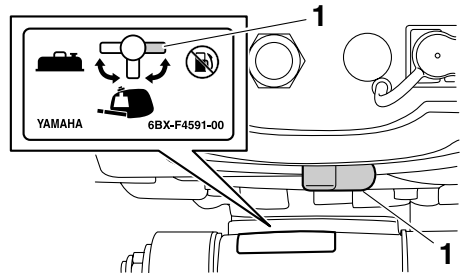

ZMU06871

- Posición de cierre

4. Retire la capota superior y el tapón del orificio de nebulización.

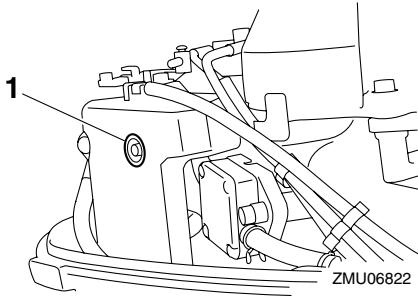

1. Tapa
5. Retire la hélice. Para obtener más información, consulte la página 80.
6. Instale el motor fueraborda en el depósito de pruebas.

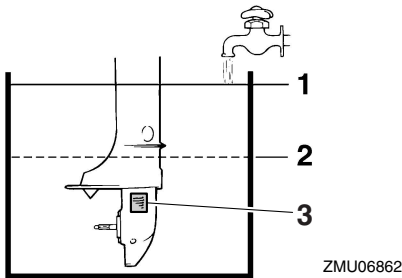

1. Superficie del agua
2. Mínimo nivel del agua
3. Entrada del agua de refrigeración
7. Llene el depósito de pruebas de agua dulce por encima del nivel de la placa anticavitación. **PRECAUCIÓN: Si el nivel de agua dulce se encuentra por debajo del nivel de la placa anticavitación o si el suministro de agua resulta insuficiente, podría producirse un gripaje del motor.** [SCM00291]
8. Mueva la palanca de cambio de marcha a la posición de punto muerto.
9. Arranque el motor y déjelo funcionar unos minutos a velocidad de ralentí.

¡ADVERTENCIA! No toque ni retire los componentes eléctricos cuando arranque el motor o mientras está funcionando. Mantenga las manos, el cabello y la ropa alejados del volante y de otros componentes giratorios mientras el motor esté en marcha.

[SWM00091]

10. Antes de que se detenga el motor, pulverice rápidamente “aceite para nebulización” en el orificio de nebulización del silenciador. Si se hace correctamente, el motor desprenderá un humo excesivo y se detendrá.

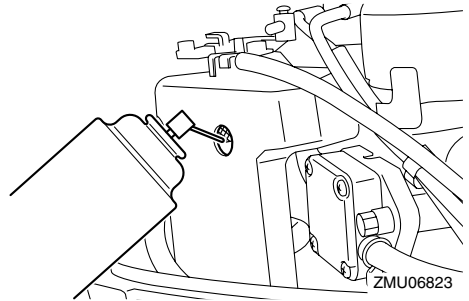

11. Si no se dispone de “aceite para nebulización”, haga funcionar el motor a ralentí hasta que se vacíe el sistema de combustible y se pare el motor. Compruebe que el motor se ha detenido y, a continuación, retire la bujía. Vierta una cucharadita de aceite de motor limpio en el cilindro. Haga girar el motor manualmente varias veces. Instale la bujía.
12. Retire el motor fueraborda del depósito de pruebas.
13. Vacíe completamente el agua de refrigeración del motor fueraborda. Limpie bien el cuerpo.
14. Instale la capota superior y el tapón del orificio de nebulización.
15. Instale la hélice. Para obtener más información, consulte la página 80.

Mantenimiento

SMU39624

Lavado con el tapón de lavado por agua (opcional) (F4B, F5A, F6C)

SCM00301

PRECAUCIÓN

Antes de arrancar el motor, asegúrese de suministrar agua a los conductos del agua de refrigeración. De lo contrario, el motor podría sobrecalentarse y resultar dañado.

El lavado del sistema de refrigeración resulta esencial para evitar que se obstruya con sal, arena o suciedad. Además, la nebulización/lubricación del motor resulta obligatoria para evitar un daño excesivo del mismo debido a la oxidación. Realice el lavado y la nebulización al mismo tiempo.

1. Lave el cuerpo del motor fueraborda con agua dulce. **PRECAUCIÓN: No rocíe agua en la entrada de aire.** [SCM01840] Para obtener más información, consulte la página 69.
2. Cuando utilice el depósito integrado, drene completamente el combustible del depósito y a continuación ponga la llave de combustible en la posición cerrada y apriete el suspiro. Para drenar el depósito de combustible integrado, consulte a un concesionario Yamaha.
3. Cuando utilice un depósito de combustible portátil, desconecte el tubo, instale la tapa del conector de gasolina y alinee la llave con la posición cerrada.

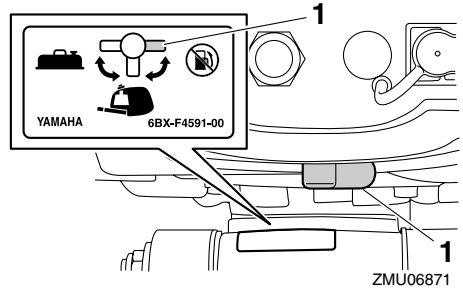

1. Posición de cierre
4. Retire la capota superior y el tapón del orificio de nebulización.

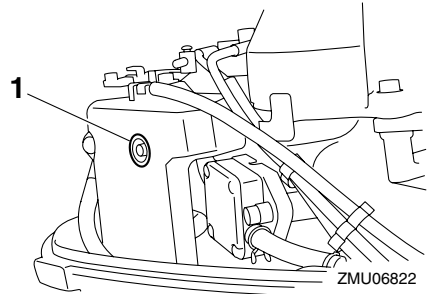

1. Tapa
5. Retire la hélice. Para obtener más información, consulte la página 80.
6. Retire el tornillo ubicado junto a la marca "WASH" (lavado) en la carcasa inferior. Instale el tapón de lavado por agua y conéctelo a un grifo de agua dulce.
7. Cubra la entrada del agua de refrigeración con una cinta.
8. Active el suministro de agua del motor fueraborda.

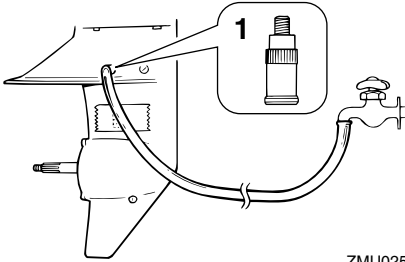

ZMU02509

1. Tapón de lavado por agua
9. Mueva la palanca de cambio de marcha a la posición de punto muerto.
10. Arranque el motor y déjelo funcionar unos minutos a velocidad de ralentí.
¡ADVERTENCIA! No toque ni retire los componentes eléctricos cuando arranque el motor o mientras esté funcionando. Mantenga las manos, el cabello y la ropa alejados del volante y de otros componentes giratorios mientras el motor esté en marcha.

[SWM00091]

11. Antes de que se detenga el motor, pulverice rápidamente “aceite para nebulización” en el orificio de nebulización del silenciador. Si se hace correctamente, el motor desprenderá un humo excesivo y se detendrá.

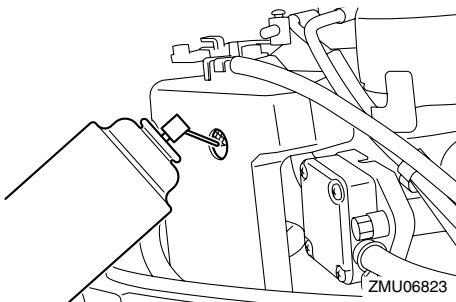

12. Si no se dispone de “aceite para nebulización”, haga funcionar el motor a ralentí hasta que se vacíe el sistema de com-

bustible y se pare el motor. Compruebe que el motor se ha detenido y, a continuación, retire la bujía. Vierta una cucharadita de aceite de motor limpio en el cilindro. Haga girar el motor manualmente varias veces. Instale la bujía.

13. Active el suministro de agua del motor fueraborda, y a continuación retire el tapón de lavado por agua y la cinta.
14. Vacíe completamente el agua de refrigeración del motor fueraborda. Limpie bien el cuerpo. Instale la capota superior y el tapón del orificio de nebulización.
15. Instale la hélice. Para obtener más información, consulte la página 80.

SMU39280

Lubricación

1. Instale la bujía y apriétela al par especificado. Para obtener información sobre la instalación de las bujías, vea la página 74.
2. Cambie el aceite para engranajes. Para obtener instrucciones, vea la página 81. Inspeccione el aceite para comprobar si existe en él agua, que indicaría un sello con fugas. La sustitución del sello debe hacerla un concesionario autorizado de Yamaha antes de utilizarlo.
3. Aplique grasa a todos los engrasadores. Para obtener más detalles, consulte la página 72.

NOTA:

En caso de un almacenamiento prolongado, se recomienda nebulizar el motor con aceite. Póngase en contacto con su concesionario Yamaha para obtener información sobre el aceite y los procedimientos de nebulización para el motor.

Mantenimiento

SMU28452

Limpieza del motor fueraborda

Después de utilizarlo, lave el exterior del motor fueraborda con agua dulce. Lave el sistema de refrigeración con agua dulce.

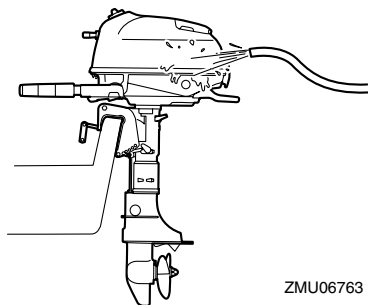

ZMU06763

SMU28461

Comprobación de la superficie pintada del motor fueraborda

Compruebe el motor fueraborda para ver si tiene rayas, muescas, o pintura desprendida. Las zonas en las que la pintura esté dañada están más expuestas a la oxidación. Si es necesario, limpie y pinte esas zonas. Puede disponer de una pintura de retoque en su concesionario Yamaha.

SMU37074

Mantenimiento periódico

SWM01981

ADVERTENCIA

Estos procedimientos exigen conocimientos mecánicos, herramientas y otros equipos. Si no dispone de los conocimientos, herramientas y equipos apropiados para realizar una tarea de mantenimiento, solicite a un concesionario Yamaha o a un mecánico cualificado que realice el trabajo.

El procedimiento implica desmontar el motor y exponer piezas peligrosas. Para reducir el riesgo de lesiones ocasionadas por piezas móviles, calientes o eléctricas:

- Pare el motor y lleve consigo el cable de hombre al agua (piola) cuando realice

tareas de mantenimiento a menos que se indique lo contrario.

- Deje que se enfríe el motor antes de manipular piezas o fluidos calientes.
- Monte siempre el motor completamente antes de su uso.

SMU28511

Piezas de respeto

Si hacen falta piezas de respeto, utilice únicamente piezas originales Yamaha u otras de diseño y calidad equivalente. Cualquier pieza de calidad inferior podría funcionar inadecuadamente, y la pérdida resultante de control podría poner en peligro al operador y a los pasajeros. Las piezas y accesorios originales Yamaha los puede adquirir en su concesionario Yamaha.

SMU34151

Condiciones de funcionamiento graves

Entre las condiciones de funcionamiento graves se incluyen uno o varios de los siguientes tipos de funcionamiento regular:

- Funcionamiento continuo a la velocidad máxima del motor o a gran velocidad (r/min) durante muchas horas
- Funcionamiento continuo a una velocidad baja (r/min) durante muchas horas
- Funcionamiento sin tiempo suficiente para que el motor se caliente y se enfríe
- Aceleración y deceleración rápidas frecuentes
- Cambio de marchas frecuente
- Arranque y parada del motor frecuentes
- Funcionamiento que a menudo fluctúa entre cargas ligeras y pesadas

Los motores fueraborda que funcionen bajo cualquiera de las condiciones anteriores requieren un mantenimiento más frecuente. Yamaha recomienda realizar este servicio con el doble de frecuencia que se especifica en la tabla de funcionamiento. Por ejem-

plo, si un determinado servicio debería realizarse cada 50 horas, hágalo cada 25 horas. rioro más rápido de los componentes del motor.

De estar forma, contribuirá a evitar un dete-

SMU34446

Tabla de mantenimiento 1

NOTA:

- Consulte las secciones de este capítulo para obtener explicaciones sobre cada acción específica del propietario.
- El ciclo de mantenimiento indicado en estas tablas está basado en un uso de 100 horas al año y un lavado periódico de los conductos del agua de refrigeración. La frecuencia de las tareas de mantenimiento debería ajustarse cuando se utilice el motor en condiciones adversas, por ejemplo, al navegar a baja velocidad durante periodos de tiempo prolongados.
- El desmontaje o las reparaciones pueden requerirse en función del resultado de las comprobaciones de mantenimiento.
- Las piezas fungibles o consumibles y los lubricantes perderán su efectividad a lo largo del tiempo y en condiciones de uso normales independientemente del periodo de garantía.
- Cuando se utilice en agua salada, fangosa o turbia, el motor deberá lavarse con agua limpia después de cada uso.

El símbolo “●” indica las comprobaciones que puede realizar usted mismo.

El símbolo “○” indica el trabajo que deberá realizar su concesionario Yamaha.

Elemento	Acciones	Inicial	Cada		
		20 horas (3 meses)	100 horas (1 año)	300 horas (3 años)	500 horas (5 años)
Ánodo (exterior)	Inspeccionar o cambiar según sea necesario		●/○		
Ánodo (tapa del termostato)	Inspeccionar o cambiar según sea necesario		○		
Fuga de agua de refrigeración	Inspección o sustitución, según se requiera	○	○		
Cierre de la capota	Inspección		●/○		
Condición de arranque del motor/ruido	Inspección	●/○	●/○		
Velocidad de ralentí del motor/ruido	Inspección	○	○		
Aceite de motor	Sustitución	●/○	●/○		
Filtro del aceite de motor (cárter) (F4B, F5A, F6C)	Inspección, limpieza o sustitución, según se requiera		○		
Filtro de gasolina (tipo desechable) (F4B, F5A, F6C)	Sustitución		○		
Filtro de gasolina (en el interior del depósito de combustible integrado)	Inspección y limpieza, según se requiera		○		

Mantenimiento

Elemento	Acciones	Inicial	Cada		
		20 horas (3 meses)	100 horas (1 año)	300 horas (3 años)	500 horas (5 años)
Tubo de combustible	Inspección	●	●		
Tubo de combustible	Inspeccionar o cambiar según sea necesario	○	○		
Bomba de gasolina (F4B, F5A, F6C)	Inspección o reparación según sea necesario			○	
Fugas de aceite del motor/combustible	Inspección	○	○		
Aceite para engranajes	Sustitución	●/○	●/○		
Puntos de engrase	Engrase	●/○	●/○		
Turbina/casquillo de la bomba de agua	Inspección o sustitución, según se requiera		○		
Turbina/casquillo de la bomba de agua	Sustitución			○	
Hélice/tuerca de la hélice/pasador de la hélice	Inspeccionar o cambiar según sea necesario	●/○	●/○		
Conexión del inversor	Inspección, ajuste o sustitución, según se requiera	○	○		
Bujía	Inspeccionar o cambiar según sea necesario		●/○		
Pipeta de bujía/cable de bujía	Inspeccionar o cambiar según sea necesario	○	○		
Agua del chivato del agua de refrigeración	Inspección	●/○	●/○		
Varilla de conexión del acelerador/cable del acelerador	Inspección, ajuste o sustitución, según se requiera	○	○		
Termostato	Inspección o sustitución, según se requiera		○		
Holgura de la válvula	Inspección y ajuste				○
Entrada del agua de refrigeración	Inspección	●/○	●/○		
Interruptor de parada	Inspeccionar o cambiar según sea necesario	○	○		
Conexiones de conector/conexiones de cable	Inspeccionar o cambiar según sea necesario	○	○		
Depósito de combustible (depósito portátil de Yamaha opcional) (F4B, F5A, F6C)	Inspección y limpieza, según se requiera		○		
Tanque de combustible (depósito integrado)	Inspección y limpieza, según se requiera		○		

SMU34451

Tabla de mantenimiento 2

Elemento	Acciones	Cada
		1000 horas
Guía de escape/colector de escape	Inspeccionar o cambiar según sea necesario	○

SMU28943

Engrase

Grasa tipo A de Yamaha (grasa resistente al agua)

Grasa tipo D de Yamaha (grasa resistente a la corrosión; para el eje de la hélice)

F2.5A

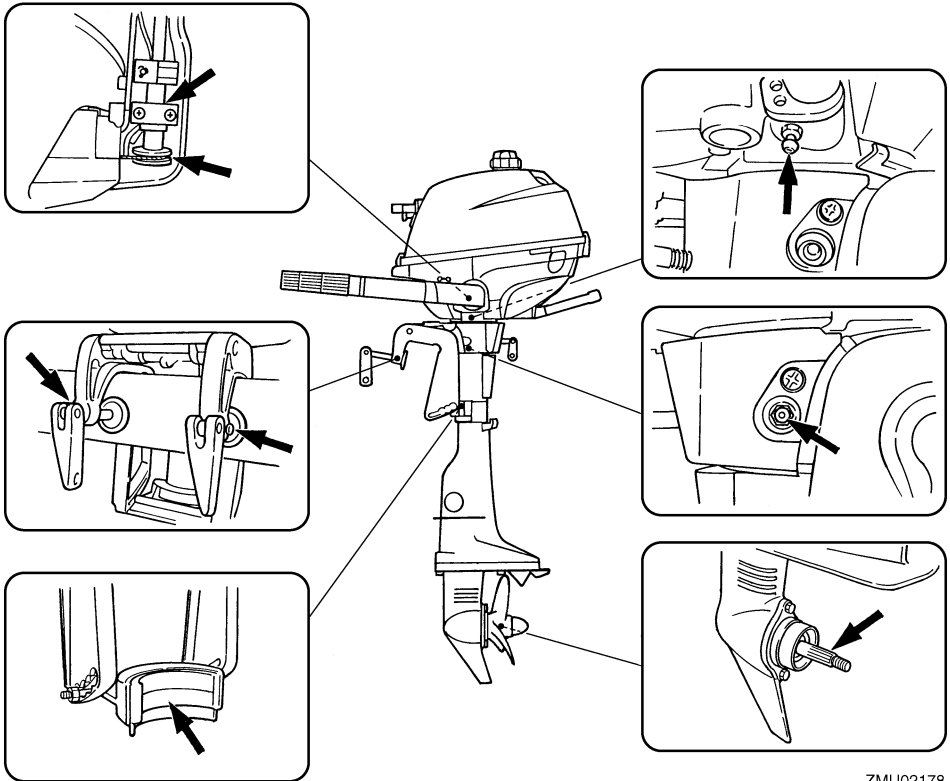

ZMU02178

Mantenimiento

F4B, F5A, F6C

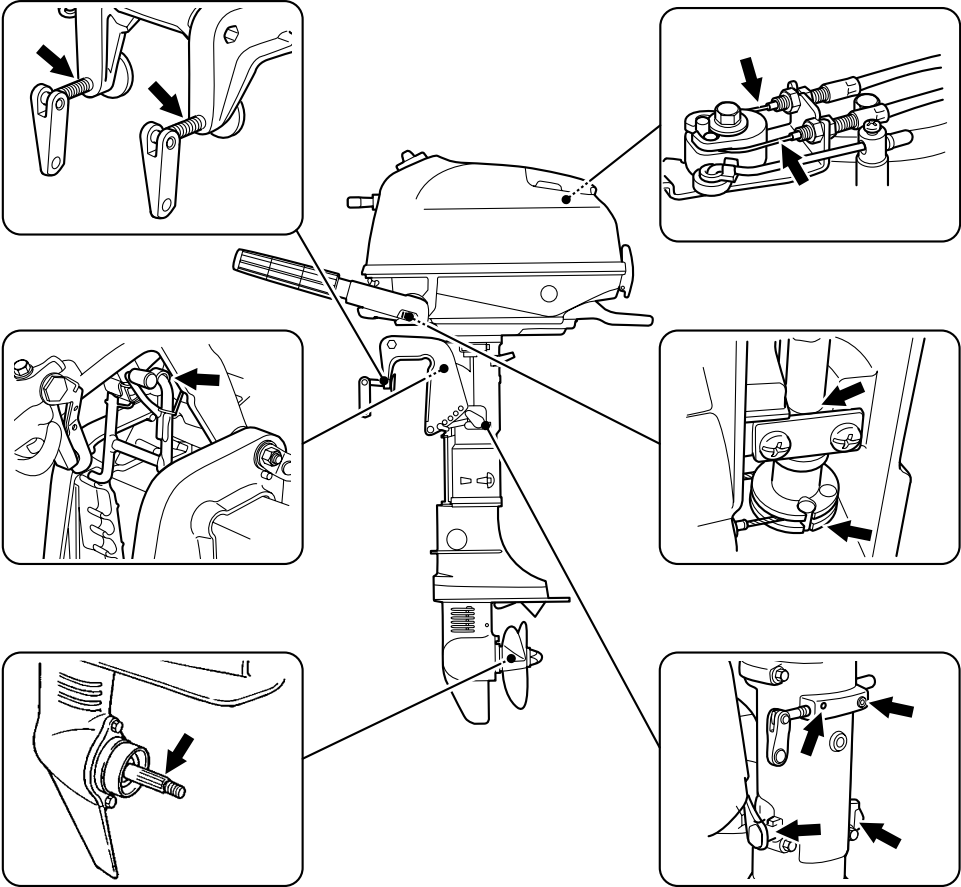

ZMU06764

SMU39293

Limpieza y ajuste de la bujía

La bujía es un componente importante del motor. El estado de la bujía puede indicar el estado del motor. Por ejemplo, si la porcelana del electrodo central presenta un color muy blanco, podría indicar una fuga del aire de admisión o un problema de carburación en ese cilindro. No intente diagnosticar los problemas usted mismo. Lleve el motor fueraborda a un concesionario Yamaha. Debería retirar e inspeccionar la bujía periódicamente, ya que el calor y los depósitos provocarán su erosión y deterioro gradual.

1. Saque de la bujía la pipeta.

F2.5A

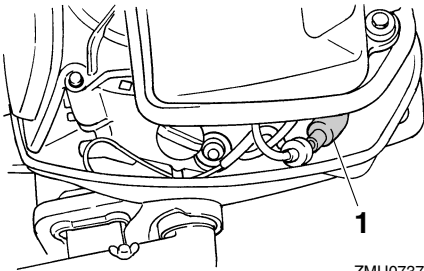

1. Pipeta de bujía

F4B, F5A, F6C

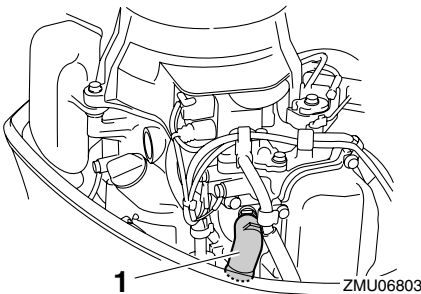

1. Pipeta de bujía
2. Extraiga las bujías. Si el deterioro del electrodo resulta excesivo o si los depósitos de carbón u otros depósitos son

excesivos, sustituya la bujía con otra del tipo correcto. **¡ADVERTENCIA! Cuando retire o instale una bujía, tenga cuidado de no dañar el aislamiento. Un aislamiento dañado podría generar chispas externas, lo cual podría provocar una explosión o un incendio.**

[SWM00561]

Bujía estándar:

F2.5AMH BR6HS
F4BMH CR6HSB
F5AMH CR6HSB
F6CMH CR6HSB

3. Asegúrese de utilizar la bujía especificada, de lo contrario el motor no podrá funcionar correctamente. Antes de montar la bujía, mida la distancia entre el electrodo con una galga de espesores de alambre, sustitúyala si se encuentra fuera de la especificación.

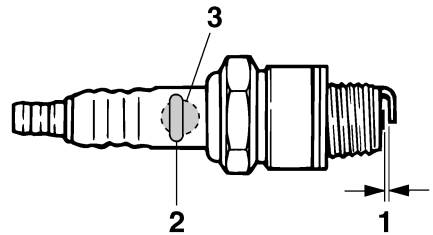

1. Hueco de la bujía
2. Número de referencia de la bujía
3. Marca de D.I. de la bujía (NGK)

Huelco de la bujía:

0.6–0.7 mm (0.024–0.028 in)

4. Cuando monte el tapón, elimine con un trapo toda la suciedad de las roscas y enrósquelo con el par correcto.

Mantenimiento

Par de la bujía:

F2.5AMH 25.0 Nm (2.55 kgf-m,
18.4 ft-lb)

F4BMH 13.0 Nm (1.33 kgf-m, 9.6 ft-lb)

F5AMH 13.0 Nm (1.33 kgf-m, 9.6 ft-lb)

F6CMH 13.0 Nm (1.33 kgf-m, 9.6 ft-lb)

NOTA:

Si no hay disponible una llave dinamométrica cuando monte una bujía, una buena estimación del par correcto es un apriete manual de 1/4 a 1/2 vueltas. Ajuste la bujía al par correcto tan pronto como sea posible con una llave dinamométrica.

SMU42462

Comprobación del filtro de gasolina (F2.5A)

Para limpiar o cambiar los filtros de combustible según los intervalos especificados en la tabla de mantenimiento periódico, consulte a su concesionario Yamaha.

SMU39921

Comprobación del filtro de gasolina (F4B, F5A, F6C)

Los filtros de combustible se encuentran situados en el orificio de llenado del depósito integrado en la bandeja motor. Compruebe periódicamente los filtros de combustible. Si se encuentran materiales extraños en los filtros, límpielos o cámbielos. Para limpiar o cambiar los filtros de combustible, consulte a su concesionario de Yamaha.

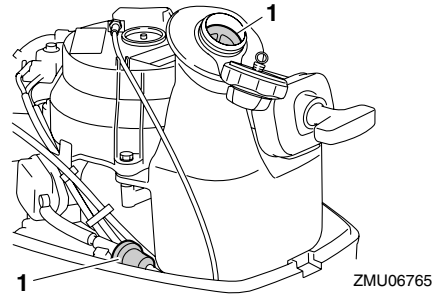

1. Filtro de gasolina

SMU40140

Inspección de la velocidad de ralentí

SCM02230

PRECAUCIÓN

Al comprobar la velocidad de ralentí del motor, asegúrese de suministrar agua a los conductos del agua de refrigeración colocando el motor fueraborda en el agua o bien utilizando un conector de lavado o un depósito de pruebas.

Para comprobar la velocidad de ralentí del motor se requiere un tacómetro. Si desea comprobar o ajustar la velocidad de ralentí del motor, consulte a su concesionario Yamaha.

SMU42910

Cambio del aceite del motor

F2.5A

Cambie el aceite del motor transcurridos unos pocos minutos después de la parada del motor, para que el aceite todavía esté templado, pero no caliente.

SWM01950

⚠ ADVERTENCIA

Asegúrese de que el motor fueraborda está fijado firmemente al peto de popa o a un soporte estable.

SCM01710

PRECAUCIÓN

Cambie el aceite de motor después de las 20 primeras horas de funcionamiento o 3 meses primeros meses y, a partir de entonces, cada 100 horas o a intervalos de 1 año. De lo contrario el motor se desgastará rápidamente.

1. Ponga el motor fueraborda en posición vertical (sin inclinar). **PRECAUCIÓN: Si el motor fueraborda no está nivelado, es posible que el nivel indicado en la sonda de aceite no sea exacto.**

[SCM01861]

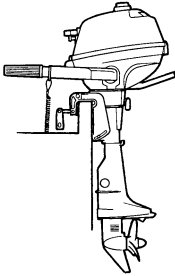

ZMU02349

2. Prepare un recipiente adecuado que pueda captar una cantidad más grande que la capacidad de aceite del motor. Afloje y retire el tornillo de vaciado mientras sujeta el recipiente debajo del orificio de drenaje. A continuación, retire el tapón de llenado del aceite. Deje que el aceite salga completamente. Limpie todo el aceite derramado inmediatamente.

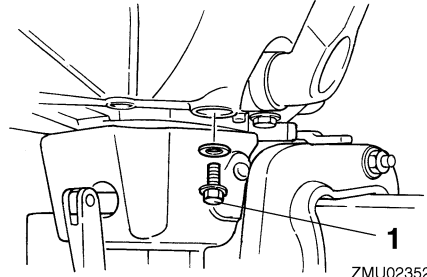

1. Tornillo de drenaje
3. Coloque una nueva junta en el tornillo de vaciado de aceite. Aplique una ligera película de aceite a la junta e instale el tornillo de vaciado.

Par de apriete del tornillo de vaciado:
18.0 Nm (1.84 kgf-m, 13.3 ft-lb)

NOTA:

Si no hay disponible una llave dinamométrica cuando instale el tornillo de vaciado, apriete a mano el tornillo hasta que la junta contacte con la superficie del orificio de drenaje. A continuación apriete 1/4 a 1/2 de vuelta más. Apriete el tornillo de vaciado con el par correcto con una llave dinamométrica tan pronto como sea posible.

4. Añada la cantidad de aceite que corresponda por el orificio de llenado. Instale el tapón de llenado. **PRECAUCIÓN: Si se añade una cantidad excesiva de aceite, podrían producirse fugas o daños. Si el nivel de aceite se encuentra por encima de la marca de nivel superior, vacíe aceite hasta que el nivel sea el especificado.** [SCM01850]

Mantenimiento

Aceite de motor recomendado:

Aceite de motor de fuera de borda de 4-tiempos

Cantidad de aceite de motor:

0.4 L (0.42 US qt, 0.35 Imp.qt)

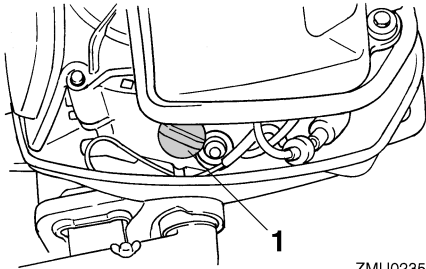

ZMU02353

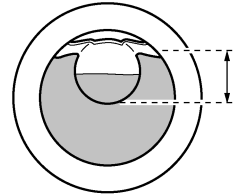

ZMU02354

1. Tapón de llenado de aceite
5. Arranque el motor y obsérvelo para asegurarse de que el indicador de alerta de baja presión de aceite (si éste está equipado) se desactiva. Asegúrese de que no hay fugas de aceite.

PRECAUCIÓN: Si el indicador de aviso de baja presión del aceite no se apaga o si hay fugas de aceite, pare el motor y localice la causa. El funcionamiento continuado con un problema podría ocasionar serios daños en el motor. Si el problema no se puede localizar y corregir, consulte a su concesionario Yamaha. [SCM00682]

6. Encienda el motor y espere 3 minutos. Vuelva a comprobar el nivel de aceite con la mirilla de nivel de aceite para asegurarse de que esté entre las marcas superior e inferior. Rellene aceite si se encuentra por debajo de la marca inferior o vacíe hasta el nivel especificado si se encuentra por encima de la marca superior.

7. Elimine el aceite conforme a las normas locales.

NOTA:

- Para más información sobre la eliminación de aceite usado, consulte con su concesionario Yamaha.
- Cambie el aceite con mayor frecuencia cuando opere el motor en condiciones adversas como pueden ser su uso prolongado en tareas de arrastre.

F4B, F5A, F6C

SCM01710

PRECAUCIÓN

Cambie el aceite de motor después de las 20 primeras horas de funcionamiento o 3 meses primeros meses y, a partir de entonces, cada 100 horas o a intervalos de 1 año. De lo contrario el motor se desgastará rápidamente.

Extraiga el aceite de motor con un cambiador de aceite.

1. Ponga el motor fueraborda en posición vertical (sin inclinar). **PRECAUCIÓN:** Si el motor fueraborda no está nivelado, es posible que el nivel indicado en la sonda de aceite no sea exacto.

[SCM01861]

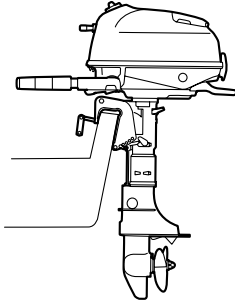

ZMU06766

2. Arranque el motor. Calientelo y mantenga la velocidad de ralentí durante unos 5-10 minutos.
3. Pare el motor y espere unos 5-10 minutos.
4. Retire la capota superior.
5. Retire el tapón de llenado del aceite.

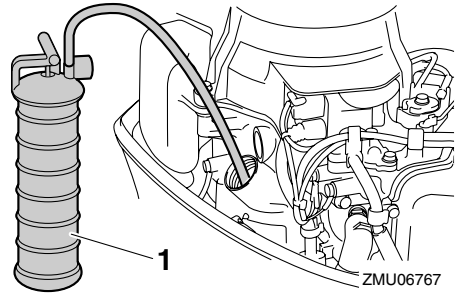

ZMU06767

1. Cambiador de aceite
7. Si el cargador de aceite no está disponible retire el tornillo de drenaje mientras sujeta un recipiente debajo del orificio de vaciado. Deje que el aceite salga completamente. Limpie todo el aceite derramado inmediatamente.

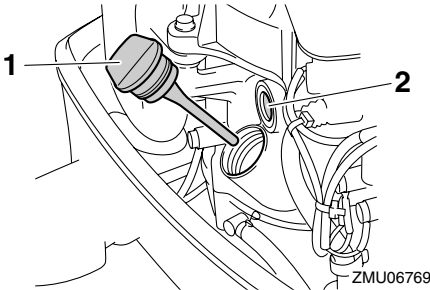

ZMU06769

1. Tapón de llenado de aceite
2. Mirilla de comprobación de lubricación de aceite

NOTA:

La mirilla de comprobación del aceite de lubricación no indica el nivel del aceite de motor. Utilice esta mirilla para comprobar que el motor se lubrica con aceite mientras está en funcionamiento.

6. Introduzca el tubo del cambiador de aceite en el orificio de llenado, y a continuación vacíe completamente el aceite del motor utilizando el cambiador.

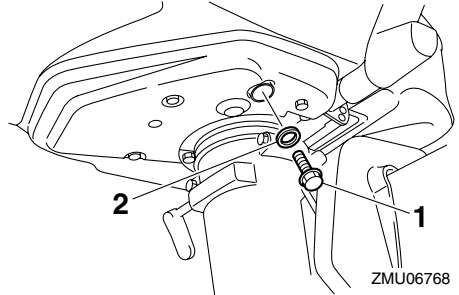

ZMU06768

1. Tornillo de drenaje
2. Arandela
8. Si ha extraído el tornillo de drenaje, coloque una nueva arandela y dicho tornillo, y después apriételo.

Tornillo de drenaje del aceite de motor:
18.0 Nm (1.84 kgf-m, 13.3 ft-lb)

9. Añada la cantidad correcta de aceite por el orificio de llenado. **PRECAUCIÓN:** Si se añade una cantidad excesiva de aceite al depósito, podrían producirse fugas o daños. Si el nivel de aceite se encuentra por encima de la marca de nivel superior, extraiga aceite has-

Mantenimiento

ta que el nivel se encuentre entre las marcas superior e inferior. [SCM02181]

10. Coloque el tapón de llenado de aceite y apriételo completamente.

Aceite de motor recomendado:

Aceite de motor de fuera de borda de 4-tiempos

Cantidad de aceite de motor:

0.6 L (0.63 US qt, 0.53 Imp.qt)

11. Deje descansar el motor fueraborda durante 5-10 minutos.
12. Retire el tapón de llenado y limpie la sonda de aceite.
13. Coloque el tapón de llenado de aceite y apriételo completamente.
14. Retire de nuevo el tapón de llenado y asegúrese de que el nivel de aceite en la sonda se encuentra entre las marcas superior e inferior. Si el aceite no se encuentra en el nivel adecuado, añada o extraiga aceite hasta que se encuentre entre las marcas superior e inferior.

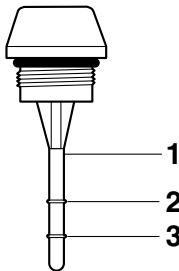

ZMU06737

1. Sonda de nivel
 2. Marca superior
 3. Marca inferior
15. Arranque el motor y compruebe que no existen fugas de aceite.
PRECAUCIÓN: Si hay fugas de aceite, pare el motor y detecte la causa de las mismas. Si el problema no se pue-

de localizar y corregir, consulte a su concesionario Yamaha. El funcionamiento continuado con un problema podría ocasionar serios daños en el motor. [SCM02150]

16. Elimine el aceite conforme a las normas locales.

NOTA:

- Para más información sobre la eliminación de aceite usado, consulte con su concesionario Yamaha.
 - Cambie el aceite con mayor frecuencia cuando opere el motor en condiciones adversas como pueden ser su uso prolongado en tareas de arrastre.
17. Instale la capota superior.

SMU39771

Comprobación del conector y del cable

Para la comprobación de los siguientes elementos de conectores y cables, consulte a un concesionario Yamaha.

- Compruebe que cada conector está bien acoplado.
- Compruebe que cada uno de los cables de toma de tierra está firmemente sujeto.

SMU39301

Comprobación de la hélice

SWM02280

ADVERTENCIA

Podría sufrir lesiones graves si el motor arrancase accidentalmente estando cerca de la hélice. Antes de inspeccionar, retirar o instalar la hélice, coloque la palanca de cambio de marcha en punto muerto y, a continuación, suelte el seguro del interruptor de hombre al agua.

No sujete la hélice con la mano cuando afloje o apriete su tuerca. Coloque un bloque de madera entre la placa anticavitación y la hélice para evitar el giro de la hélice.

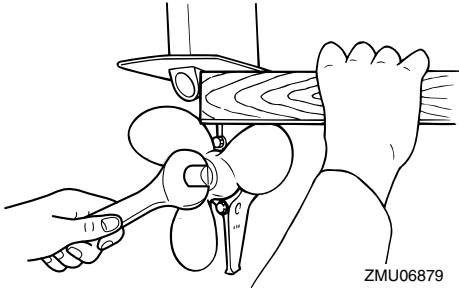

ZMU06879

Puntos de comprobación

- Compruebe cada una de las palas de la hélice para ver si están desgastadas, muestran erosión por cavitación o ventilación, o cualquier otro daño.
- Compruebe si está dañado el eje de la hélice.
- Compruebe si las estrías están desgastadas o dañadas.
- Compruebe si algún sedal se ha enredado en el eje de la hélice.
- Compruebe si está dañado el sello de aceite del eje de la hélice.

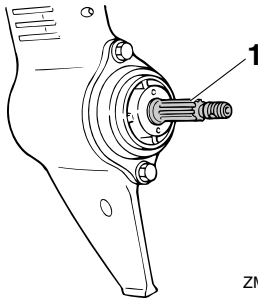

ZMU06777

1. Eje de la hélice

SMU30662

Desmontaje de la hélice

SMU39310

Modelos acanalados

1. Enderece el pasador de la hélice y extráigalo con unos alicates.
2. Retire la tuerca de la hélice y la arandela.
¡ADVERTENCIA! No utilice su mano

para sujetar la hélice cuando afloje la tuerca de la hélice. [SWM01890]

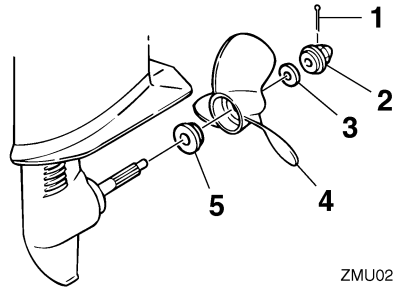

ZMU02184

1. Pasador de la hélice
 2. Tuerca de la hélice
 3. Arandela
 4. Hélice
 5. Arandela de empuje
3. Quite la hélice y la arandela de empuje.

SMU30672

Instalación de la hélice

SMU39323

Modelos acanalados

SCM00501

PRECAUCIÓN

Asegúrese de utilizar un nuevo pasador de la hélice y doblar los extremos de forma segura. De lo contrario, la hélice podría desprenderse durante el funcionamiento y perderse.

1. Aplique al eje de la hélice grasa tipo D de Yamaha (resistente a la corrosión).
2. Instale en el eje de la hélice la arandela de empuje y la hélice. **PRECAUCIÓN: Asegúrese de instalar la arandela de empuje antes de instalar la hélice. De lo contrario, la carcasa inferior y el cubo de la hélice podrían resultar dañados.** [SCM01881]
3. Instale la arandela y apriete la tuerca de la hélice hasta que la hélice esté sujeta.
4. Alinee el orificio de la tuerca de la hélice con el orificio del eje de la hélice. Inserte

Mantenimiento

en los orificios un nuevo pasador de la hélice y doble los extremos del pasador.

PRECAUCIÓN: No reutilice el pasador de la hélice. De lo contrario, la hélice puede desprenderse durante el funcionamiento. [SCM01891]

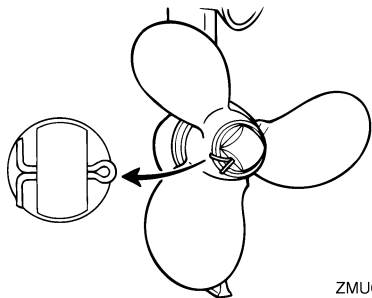

ZMU02185

NOTA:

Si el orificio de la tuerca de la hélice no queda alineado con el orificio del eje de la hélice después de apretar la tuerca de la hélice, siga apretando la tuerca o aflójela para alinear los orificios.

SMU39782

Sustitución del aceite para engranajes

SWM02350

⚠ ADVERTENCIA

Asegúrese de que el motor fueraborda está fijado firmemente al peto de popa o a un soporte estable. Si le cae encima el motor fueraborda, podría sufrir graves lesiones.

1. Ponga el motor fueraborda en posición vertical (sin inclinar).
2. Coloque un recipiente adecuado debajo de la caja del engranaje.
3. Extraiga el tornillo de vaciado de aceite para engranajes y la junta.

F2.5A

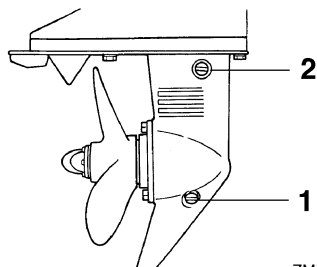

ZMU02186

1. Tornillo de drenaje del aceite para engranajes
2. Tapón del nivel de aceite

F4B, F5A, F6C

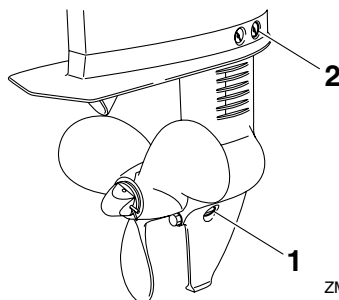

ZMU06779

1. Tornillo de drenaje del aceite para engranajes
2. Tapón del nivel de aceite
4. Retire el tapón del nivel de aceite y la junta para drenar por completo el aceite.

PRECAUCIÓN: Compruebe el aceite para engranajes usado una vez vaciado. Si el aceite para engranajes tiene un aspecto lechoso o si contiene agua o una gran cantidad de partículas de metal, la caja de engranajes podría estar dañada. Encargue a un concesionario Yamaha la comprobación y la reparación del motor fueraborda.

[SCM00713]

NOTA:

Para eliminar el aceite usado, consulte a su concesionario Yamaha.

- Utilice un dispositivo de llenado flexible o presurizado para inyectar el aceite para engranajes en el orificio del tornillo de drenaje del aceite.

Aceite para engranajes recomendado:

Aceite de engranaje hipoidales SAE #90

Cantidad de aceite para engranajes:

F2.5AMH 0.075 L (0.079 US qt, 0.066 Imp.qt)

F4BMH 0.100 L (0.106 US qt, 0.088 Imp.qt)

F5AMH 0.100 L (0.106 US qt, 0.088 Imp.qt)

F6CMH 0.100 L (0.106 US qt, 0.088 Imp.qt)

ce a fluir del orificio del tapón del nivel de aceite, introduzca el tapón y apriételo.

Par de apriete:

9.0 Nm (0.92 kgf-m, 6.6 ft-lb)

- Coloque una junta nueva en el tornillo de drenaje del aceite para engranajes. Introduzca el tornillo de drenaje y apriételo.

Par de apriete:

9.0 Nm (0.92 kgf-m, 6.6 ft-lb)

SMU39332

Inspección y sustitución del ánodo (exterior)

Los motores fueraborda Yamaha están protegidos contra la corrosión con ánodos fungibles. Inspeccione periódicamente el ánodo exterior. Quite las capas de óxido de la superficie del ánodo. Consulte a su concesionario Yamaha para sustituir el ánodo exterior.

SCM00720

PRECAUCIÓN

No pinte los ánodos, ya que ello podría inutilizarlos.

F2.5A

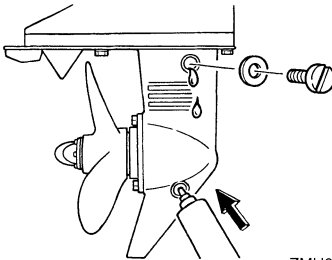

ZMU02187

F4B, F5A, F6C

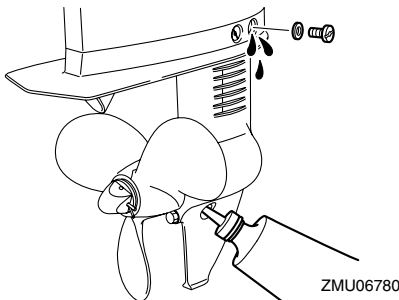

ZMU06780

F2.5A

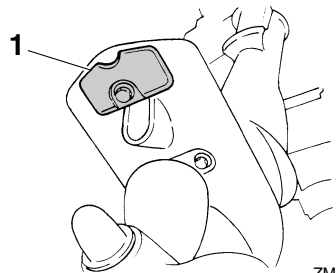

ZMU07374

- Ánodo

- Coloque una junta nueva en el tapón del nivel de aceite. Cuando el aceite empie-

Mantenimiento

F4B, F5A, F6C

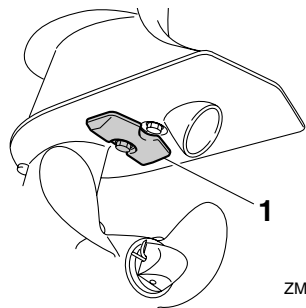

ZMU06781

1. Ánodo

SMU39523

Localización de averías

En esta sección se describen las posibles causas y las soluciones a problemas como los relativos al combustible, la compresión y los sistemas de encendido, el arranque incorrecto y la pérdida de potencia. Tenga en cuenta que puede que no todos los elementos tratados en esta sección se apliquen a su modelo.

Si su motor fueraborda requiere reparación, llévelo al concesionario Yamaha.

El motor no arranca.

P. ¿Está vacío el depósito de combustible?

R. Llene el depósito con combustible limpio.

P. ¿El combustible está contaminado o sucio?

R. Llene el depósito con combustible limpio.

P. ¿Está obstruido el filtro de combustible?

R. Limpie o sustituya el filtro.

P. ¿La bomba de gasolina no funciona correctamente?

R. Llévelo a un concesionario Yamaha para que lo revisen.

P. ¿La bujía está deteriorada o no es del tipo correcto?

R. Inspeccione la bujía. Límpielas o sustitúyalas por otras del tipo recomendado.

P. ¿La pipeta de la bujía está colocada incorrectamente?

R. Compruebe el tapón y colóquelo bien.

P. ¿El cable de la bujía está dañado o no está conectado correctamente?

R. Compruebe si los cables están desgastados o dañados. Apriete todas las conexiones

sueltas. Sustituya los cables desgastados o dañados.

P. ¿Los componentes eléctricos funcionan de forma incorrecta?

R. Llévelo a un concesionario Yamaha para que lo revisen.

P. ¿Está instalado el clip en el cable de hombre al agua (piola)?

R. Instale el clip en el interruptor de hombre al agua.

P. ¿Están dañadas las piezas internas del motor?

R. Llévelo a un concesionario Yamaha para que lo revisen.

El motor funciona a velocidad de ralentí de forma irregular o se cala.

P. ¿Está obstruido el sistema de combustible?

R. Compruebe si se ha quedado pillado algún tubo de combustible o existe cualquier otra obstrucción en el sistema de combustible.

P. ¿El combustible está contaminado o sucio?

R. Llene el depósito con combustible limpio.

P. ¿Está obstruido el filtro de combustible?

R. Limpie o sustituya el filtro.

P. ¿Los componentes eléctricos funcionan de forma incorrecta?

R. Llévelo a un concesionario Yamaha para que lo revisen.

P. ¿El huelgo de la bujía no es correcto?

R. Vuelva a colocar la bujía.

Corrección de averías

P. ¿El cable de la bujía está dañado o no está conectado correctamente?

R. Compruebe si los cables están desgastados o dañados. Apriete todas las conexiones sueltas. Sustituya los cables desgastados o dañados.

P. ¿No se está utilizando el aceite de motor especificado?

R. Compruebe y sustituya el aceite por otro del tipo especificado.

P. ¿El termostato no funciona correctamente o está obstruido?

R. Llévelo a un concesionario Yamaha para que lo revisen.

P. ¿Los ajustes del carburador no son correctos?

R. Llévelo a un concesionario Yamaha para que lo revisen.

P. ¿La bomba de gasolina no funciona correctamente?

R. Llévelo a un concesionario Yamaha para que lo revisen.

P. ¿Está apretado el suspiro del tanque?

R. Suelte el suspiro del tanque.

P. ¿Se ha tirado del tirador del estrangulador?

R. Vuelva a la posición original.

P. ¿Está obstruido el carburador?

R. Llévelo a un concesionario Yamaha para que lo revisen.

P. ¿La conexión del conector de combustible no es correcta?

R. Conéctelo correctamente.

P. ¿El ajuste del cable del acelerador no es correcto?

R. Llévelo a un concesionario Yamaha para que lo revisen.

Pérdida de potencia del motor.

P. ¿Está dañada la hélice?

R. Repare o sustituya la hélice.

P. ¿El paso o el diámetro de la hélice no son correctos?

R. Instale la hélice adecuada para navegar dentro del rango de velocidad (r/min) recomendado.

P. ¿El ángulo de trimado no es correcto?

R. Ajuste el ángulo de trimado para lograr el funcionamiento más eficaz.

P. ¿Está instalado el motor fueraborda a una altura incorrecta en el peto de popa?

R. Coloque el motor fueraborda a la altura correcta en el peto de popa.

P. ¿Se ha deteriorado la parte inferior de la embarcación con las adherencias marinas?

R. Limpie la parte inferior de la embarcación.

P. ¿La bujía está deteriorada o no es del tipo correcto?

R. Inspeccione la bujía. Límpiela o sustitúyala por otras del tipo recomendado.

P. ¿Se han enredado algas u otro material extraño en la caja de engranajes?

R. Retire el material extraño y limpie la cola.

P. ¿Está obstruido el sistema de combustible?

R. Compruebe si se ha quedado pillado algún tubo de combustible o existe cualquier

otra obstrucción en el sistema de combustible.

P. ¿Está obstruido el filtro de combustible?

R. Limpie o sustituya el filtro.

P. ¿El combustible está contaminado o sucio?

R. Llene el depósito con combustible limpio.

P. ¿El huelgo de la bujía no es correcto?

R. Vuelva a colocar la bujía.

P. ¿El cable de la bujía está dañado o no está conectado correctamente?

R. Compruebe si los cables están desgastados o dañados. Apriete todas las conexiones sueltas. Sustituya los cables desgastados o dañados.

P. ¿Los componentes eléctricos funcionan de forma incorrecta?

R. Llévelo a un concesionario Yamaha para que lo revisen.

P. ¿No se está utilizando el combustible especificado?

R. Sustituya el combustible por otro del tipo especificado.

P. ¿No se está utilizando el aceite de motor especificado?

R. Compruebe y sustituya el aceite por otro del tipo especificado.

P. ¿El termostato no funciona correctamente o está obstruido?

R. Llévelo a un concesionario Yamaha para que lo revisen.

P. ¿Está apretado el suspiro del tanque?

R. Suelte el suspiro del tanque.

P. ¿La bomba de gasolina no funciona correctamente?

R. Llévelo a un concesionario Yamaha para que lo revisen.

P. ¿La conexión del conector de combustible no es correcta?

R. Conéctelo correctamente.

El motor vibra en exceso.

P. ¿Está dañada la hélice?

R. Repare o sustituya la hélice.

P. ¿Está dañado el eje de la hélice?

R. Llévelo a un concesionario Yamaha para que lo revisen.

P. ¿Se han enredado algas u otros materiales extraños en la hélice?

R. Retire y limpie la hélice.

P. ¿El pivote de dirección está suelto o dañado?

R. Llévelo a un concesionario Yamaha para que lo revisen.

SMU29433

Acción temporal en caso de emergencia

SMU29441

Daños por impacto

SWM00870



El motor fueraborda puede dañarse seriamente por una colisión durante el funcionamiento o cuando se le remolca. El daño podría hacer inseguro el funcionamiento del motor fueraborda.

Corrección de averías

Si el motor fueraborda choca contra un objeto en el agua, siga el procedimiento que se indica a continuación.

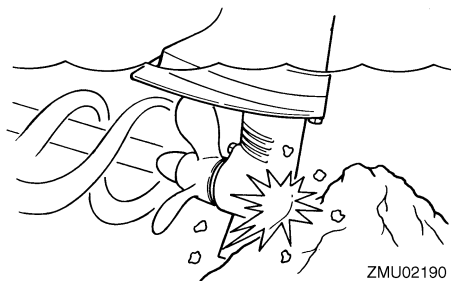

1. Pare el motor inmediatamente.
2. Compruebe si existen daños en el sistema de control y todos los componentes. Compruebe también si el barco está dañado.
3. Existan o no daños, regrese despacio y con cuidado al puerto más próximo.
4. Lleve el motor fueraborda a un concesionario Yamaha para que lo inspeccionen antes de volver a utilizarlo.

SMU43680

El arranque no funciona

Si el mecanismo de arranque no funcionase (es decir, el motor no pudiera ponerse en marcha con el de arranque), puede ponerse en marcha manualmente con un cabo de arranque de emergencia.

SMU42921

Motor para arranque de emergencia F2.5A

SWM01452

ADVERTENCIA

- Siga este procedimiento sólo en caso de emergencia para regresar al puerto más cercano.
- Asegúrese de que la palanca del control remoto está en punto muerto. En cualquier otro caso, el barco podría arran-

car inesperadamente y moverse, provocando un accidente.

- Fije el cable de hombre al agua a un lugar seguro de su ropa, o a su brazo o pierna mientras está en funcionamiento el barco.
- No fije el cable a ropa que pudiera romperse y desprenderse. No pase el cable por un lugar donde pudiera enredarse, impidiendo así su funcionamiento.
- Evite tirar accidentalmente del cable durante el funcionamiento normal. La pérdida de potencia del motor significa perder prácticamente el control de la dirección. Asimismo, sin potencia del motor, el barco podría decelerarse rápidamente. Esto podría ser causa de que las personas y los objetos del barco salieran despedidos hacia delante.
- Asegúrese de que no hay nadie detrás de usted cuando tire del cabo de arranque. Podría producir un efecto de látigo y dañar a alguien.
- Un volante no protegido mientras está girando es muy peligroso. Mantenga la ropa suelta y otros objetos a distancia cuando arranque el motor. Utilice el cabo de arranque de emergencia únicamente como se instruye. No toque el volante ni otras piezas móviles cuando esté en marcha el motor. No instale el mecanismo de arranque o la capota superior después de estar en funcionamiento el motor.
- No toque la bobina de encendido, el cable de la bujía, la pipeta de la bujía, ni otros componentes eléctricos cuando arranque o tenga en funcionamiento el motor. Podría sufrir una descarga eléctrica.

1. Retire la capota superior.

Corrección de averías

2. Quite los pernos del tanque de combustible.

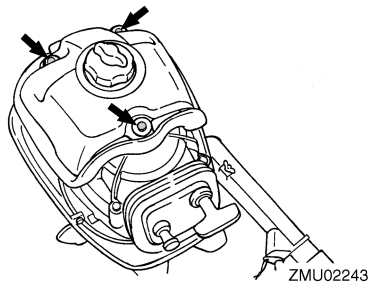

3. Quite los pernos de la carcasa del motor de arranque.

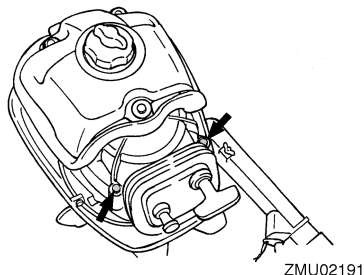

4. Mientras levanta el tanque de combustible, quite el perno de la carcasa del motor de arranque.

5. Quite el casquillo.

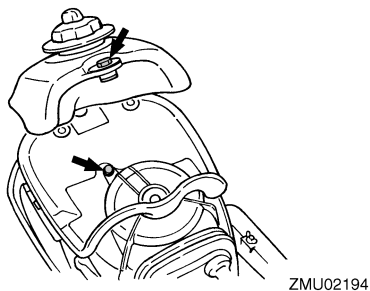

6. Mientras levanta la carcasa del motor de arranque, desconecte del carburador el cable del estrangulador.

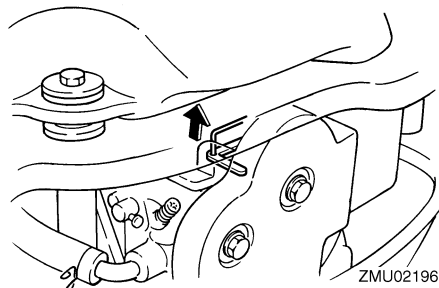

7. Retire la carcasa del motor de arranque tirando de ella hacia usted.

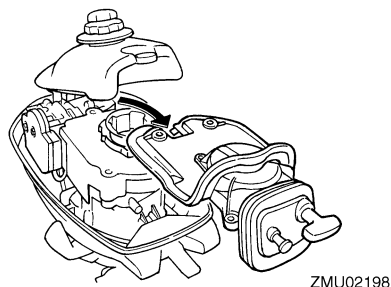

8. Instale el soporte del tanque de combustible colocando los pernos.

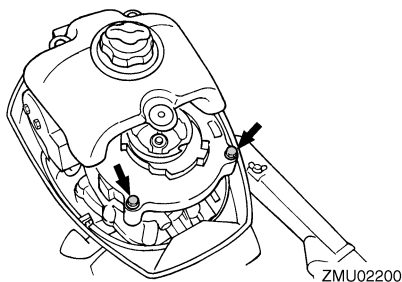

9. Instale 2 pernos en la sección posterior del tanque de combustible.

Corrección de averías

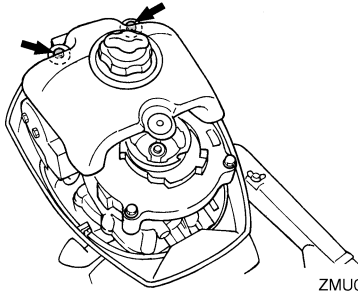

ZMU02244

10. Prepare el motor para arrancarlo; vea la página 44. Compruebe que el motor se encuentra en punto muerto y que el seguro está fijado al interruptor de hombre al agua.
11. Gire la palanca del carburador para accionar el sistema del estrangulador cuando el motor esté frío. Después de arrancar el motor, vuelva a poner la palanca en su posición original.

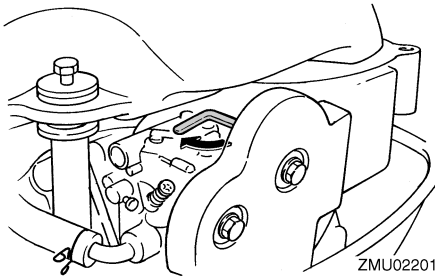

ZMU02201

12. Mientras levanta el tanque de combustible, introduzca el extremo anudado del cabo de arranque de emergencia en la muesca del rotor del volante y enrrolle el cabo varias vueltas en sentido horario.

NOTA:

Si el cabo es demasiado largo después de enrollarlo alrededor del volante, acorte su longitud en el tirador.

13. Tire despacio del cabo hasta que note resistencia.

14. Tire firme y enérgicamente del cabo para arrancar el motor. Repita el procedimiento si es necesario.

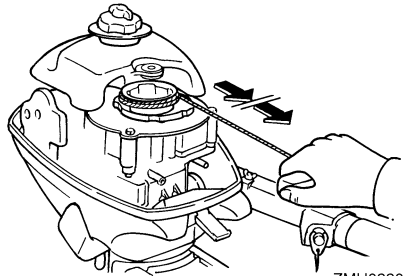

ZMU02203

F4B, F5A, F6C

SWM02361

ADVERTENCIA

- Siga este procedimiento solo en caso de arranque de emergencia del motor para regresar al puerto más cercano.
- Cuando se usa el cabo de arranque de emergencia para poner en marcha el motor, no funciona el dispositivo de protección contra arranque con marcha puesta. Verifique que la palanca de cambio está en punto muerto. De lo contrario, el barco podría arrancar inesperadamente y moverse, lo que podría provocar un accidente.
- Fije el cable de hombre al agua a un lugar seguro de su ropa, o a su brazo o pierna mientras está en funcionamiento el barco.
- No fije el cable a ropa que pudiera rasgarse con facilidad. No pase el cable por lugares en los que podría quedar enredado, lo que impediría su funcionamiento.
- Evite tirar del cable accidentalmente durante el funcionamiento normal. La pérdida de potencia del motor implica la pérdida de la mayor parte del control de dirección. Asimismo, sin potencia de

Corrección de averías

motor, la embarcación podría perder velocidad rápidamente. Esto ocasionaría que las personas y los objetos que se encontraran en la embarcación fueran impulsados hacia delante.

- Asegúrese de que no hay nadie detrás de usted cuando tire del cabo de arranque. Podría producir un efecto de látigo y dañar a alguien.
- Un volante no protegido mientras está girando es muy peligroso. Mantenga la ropa suelta y otros objetos a distancia cuando arranque el motor. Utilice el cabo de arranque de emergencia únicamente como se indica. No toque el volante ni otras piezas móviles cuando esté en marcha el motor. No instale el mecanismo de arranque o la capota superior después de estar en funcionamiento el motor.
- No toque la bobina de encendido, el cable de la bujía, la pipeta de la bujía ni otros componentes eléctricos al arrancar el motor fueraborda o mientras está en funcionamiento. Podría sufrir una descarga eléctrica.

Antes de realizar el siguiente procedimiento, asegúrese de leer la etiqueta de arranque de emergencia en el arranque manual o la tapa del volante magnético.

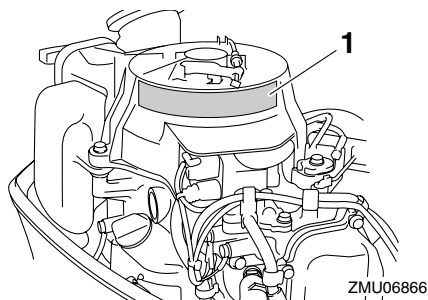

1. Etiqueta de arranque de emergencia

1. Mueva la palanca de cambio de marcha a la posición de punto muerto.

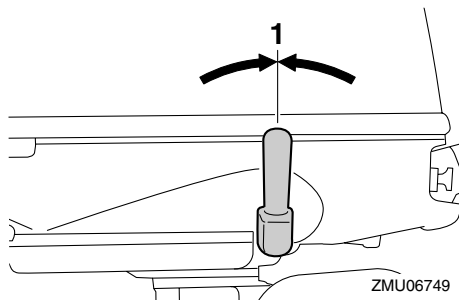

1. Posición de punto muerto
2. Retire la capota superior.
3. Afloje la tuerca y desconecte el cable de protección contra arranque con marcha puesta.

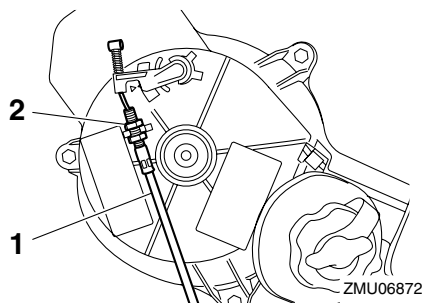

1. Cable de protección contra arranque con marcha puesta
2. Tuerca
4. Quite la tapa del arranque manual o del volante magnético extrayendo los pernos.

Corrección de averías

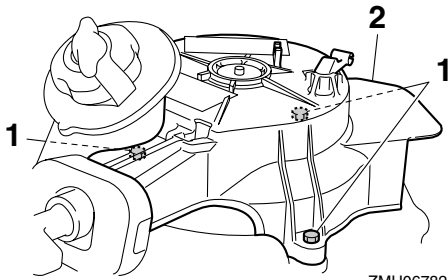

1. Pernos
2. Tapa del volante magnético/arranque manual
5. Vuelva a colocar dos pernos para fijar el depósito de combustible.

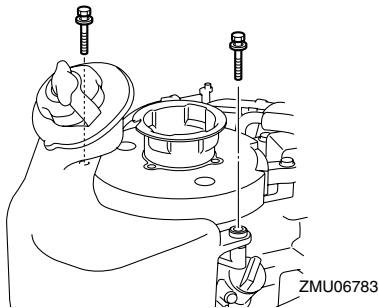

6. Introduzca el extremo anudado del cabo de arranque de emergencia en la muesca del volante magnético y enrolle el cabo varias vueltas alrededor del volante magnético en sentido horario.

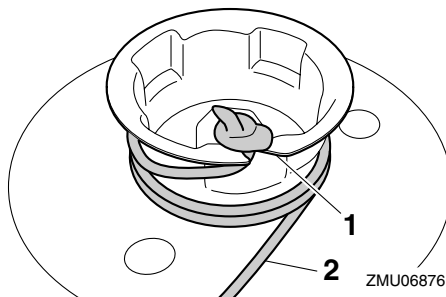

1. Muesca
2. Cabo de arranque de emergencia

7. Fije el cable de hombre al agua a un lugar seguro de su ropa, o a un brazo o una pierna. A continuación, instale el seguro del otro extremo del cable en el interruptor de hombre al agua.

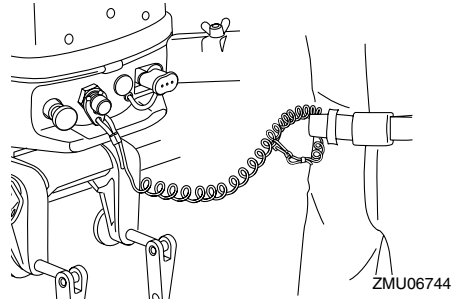

8. Alinee la marca de arranque del motor "O" en el puño del acelerador con la muesca en el mando popero.

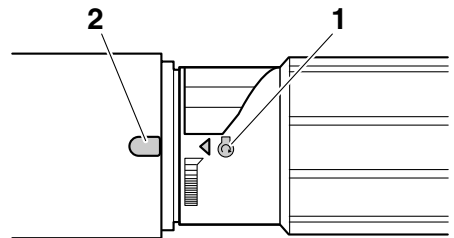

1. Marca de arranque "O"
2. Muesca
9. Tire firme y enérgicamente del cabo para arrancar el motor.

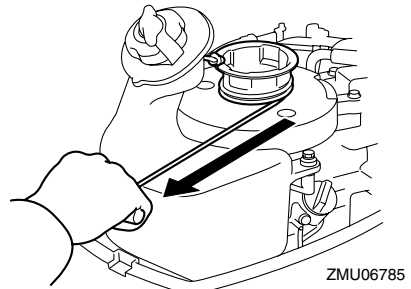

NOTA:

Si el motor no arranca tras varios intentos, tire del tirador del estrangulador.

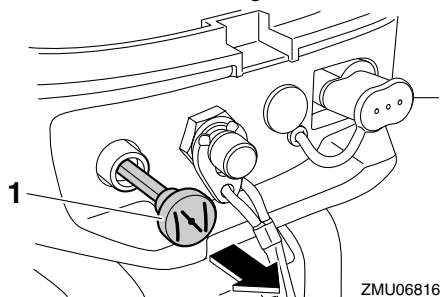

1. Tirador del estrangulador

SMU33501

Tratamiento del motor sumergido

Si el motor fueraborda está sumergido, llévalo inmediatamente a un concesionario Yamaha. De lo contrario podría producirse casi de forma inmediata cierta corrosión.

PRECAUCIÓN: No intente poner en marcha el motor fueraborda hasta que haya sido completamente inspeccionado.

[SCM00401]



Impreso en Francia
Abril 2011-0.3 x 1 CR