



YAMAHA



F6A
F8C
FT8D

GEBRUIKERSHANDLEIDING

▲ Lees deze handleiding zorgvuldig alvorens uw buitenboordmotor te gebruiken.

60R-F8199-74-D0

Lees deze handleiding zorgvuldig alvorens uw buitenboordmotor te gebruiken. Bewaar deze handleiding aan boord in een waterdichte zak tijdens het varen. Deze handleiding moet bij de buitenboordmotor blijven wanneer hij wordt verkocht.

Belangrijke handleidingsinformatie

DMU25105

Aan de eigenaar

Dank u voor het kiezen van een Yamaha-buitenboordmotor. Deze gebruikershandleiding bevat informatie die u nodig hebt voor het correct bedienen, onderhouden en verzorgen van uw motor. Alleen wanneer u deze eenvoudige instructies strikt naleeft, zult u optimaal kunnen genieten van uw nieuwe Yamaha-buitenboordmotor. Met eventuele bijkomende vragen omtrent de bediening of het onderhoud van uw buitenboordmotor kunt u steeds terecht bij uw Yamaha-dealer.

In deze gebruikershandleiding wordt heel belangrijke informatie op de volgende manieren aangegeven.

 : dit is het veiligheidswaarschuwingssymbool. Het wordt gebruikt om u te wijzen op potentiële risico's van lichamelijke letsels. Leef alle veiligheidsinstructies die achter dit symbool staan na om lichamelijke letsels of dodelijke ongevallen te voorkomen.

DWM00781

WAARSCHUWING

Een WAARSCHUWING wijst op een gevaarlijke situatie die kan leiden tot de dood of ernstige letsels als ze niet wordt vermeden.

DCM00701

OPGELET

Een alinea die vooraf wordt gegaan door OPGELET vermeldt speciale voorzorgsmaatregelen die moeten worden genomen om schade aan de buitenboordmotor of aan andere eigendommen te voorkomen.

NOTA:

Een NOTA verstrekt belangrijke informatie om procedures gemakkelijker of duidelijker te maken.

Yamaha streeft voortdurend naar verbetering inzake productontwerp en -kwaliteit. Dat betekent dat hoewel deze handleiding de meest recente productinformatie bevat die beschikbaar was op het ogenblik dat ze in druk werd bezorgd, er kleine verschillen kunnen voorkomen tussen uw machine en deze handleiding. Met eventuele vragen omtrent deze handleiding kunt u steeds terecht bij uw Yamaha-dealer.

Om ervoor te zorgen dat het product lang zou meegaan, beveelt Yamaha aan het product te gebruiken en de gespecificeerde nazichten en onderhoudsbeurten te laten uitvoeren overeenkomstig de instructies in de gebruikershandleiding. Alle schade die voortvloeit uit het niet naleven van deze instructies wordt niet gedekt door de garantie.

In bepaalde landen gelden wetten of voorschriften die gebruikers verbieden het product elders te gebruiken dan in het land waar het werd aangekocht, en de kans bestaat dan ook dat het product niet kan worden geregistreerd in het land van bestemming. Bovendien is het mogelijk dat de garantie niet geldt in bepaalde gebieden. Wanneer u van plan bent het product mee te nemen naar een ander land, dient u de dealer te raadplegen bij wie het product werd gekocht.

Als u het product tweedehands aankocht, neem dan contact op met de dichtstbijzijnde dealer om het opnieuw te laten registreren en om in aanmerking te komen voor de gespecificeerde diensten.

Belangrijke handleidingsinformatie

NOTA:

De F6AMH, F8CMH, FT8DMH, FT8DE, FT8DEP en de standaardaccessoires worden gebruikt als basis voor de uitleg en afbeeldingen in deze handleiding. Daarom is het mogelijk dat bepaalde items niet van toepassing zijn op alle modellen.

DMU25141

**F6A, F8C, FT8D
GEBRUIKERSHANDLEIDING
©2008 door Yamaha Motor Co., Ltd.
1e Uitgave, april 2008
Alle rechten voorbehouden.
Elke herdruk of onbevoegd gebruik
zonder de schriftelijke toelating van
Yamaha Motor Co., Ltd.
is uitdrukkelijk verboden.
Gedrukt in Frankrijk**

Veiligheidsinformatie	1	Zonder een gelijkrichter of een gelijkrichterregelaar	14
Buitenboordmotorveiligheid	1	Propellerkeuze	14
Propeller	1	Neutraal-startbeveiliging	15
Draaiende onderdelen	1	Motorolievereisten	16
Hete onderdelen	1	Brandstofvereisten	16
Elektrische schokken	1	Benzine	16
Kantelbekrachtiging	1	Modderig of zuurrijk water	16
Motorstopshakelaarkoord	1	Anti-fouling	16
Benzine	2	Motorafdaningsvereisten	17
Blootstelling aan en morsen van benzine	2	Nooduitrusting	17
Koolmonoxide	2	Emissiebeheersingsinformatie	17
Wijzigingen	2	SAV-modellen	17
Scheepvaartveiligheid	2	Componenten	18
Alcohol en verdovende middelen	2	Schematische voorstelling van de componenten	18
Zwemvesten	2	Brandstoftank	19
Mensen in het water	2	Brandstofleidingkoppelstuk	20
Passagiers	3	Brandstofmeter	20
Overladen	3	Brandstoftankdop	20
Vermijd botsingen	3	Ontluchtingsschroef	20
Weersomstandigheden	3	Afstandsbedieningskast	20
Passagiersopleiding	4	Afstandsbedieningshendel	20
Scheepvaartveiligheidspublicaties	4	Neutraal vergrendeltrekker	21
Wetten en voorschriften	4	Neutraal gashendel	21
Algemene informatie	5	Chokeschakelaar	21
Plaats voor identificatienummers	5	Stuurhendel	21
Buitenboordmotorserienummer	5	Schakelhendel	21
Sleutelnummer	5	Gashendel	22
EG-verklaring van overeenstemming	5	Brandstofverbruiksindicator	22
CE-label	6	Gashendelfrictieafstelling	22
Lees handleidingen en labels	7	Motorstopshakelaarkoord en clip	23
Waarschuwinglabels	7	Motorstopknop	24
Specificaties en vereisten	11	Chokeknop voor trektype	24
Technische gegevens	11	Hendel voor manuele start	24
Installatievereisten	13	Hoofdschakelaar	25
Bootvermogen (pk)	13	Kantelbekrachtigingsschakelaar	25
Monteren van de motor	13	Stuurfrictieafstelinrichting	25
Afstandsbedieningsvereisten	14	Trimstang (kantelpen)	26
Accuvereisten	14	Kantelvergrendelingsmechanisme	26
Technische gegevens van de accu	14	Kantelsteunknop	26
Monteren van de accu	14	Kantelsteunstang	26
		Kantelbekrachtigingseenheid	27

Inhoud

Motorkapvergrendelhendel (optreksysteem)	27	De motor laten warmdraaien.....	45
Doorspoelplug	27	Modellen met manuele starter en elektrische starter.....	45
Waarschuwinglampje	28	Controles na het warmdraaien van de motor.....	45
Instrumenten en verklikkerlampjes	29	Schakelen.....	45
Lampjes.....	29	Stopschakelaars	45
Oliedrukwaarschuwinglampje	29	Schakelen	46
Motorcontrolesysteem.....	30	De boot stoppen.....	47
Waarschuwingssysteem	30	Motor uitschakelen.....	48
Oliedrukwaarschuwing	30	Procedure	48
Installatie.....	31	Procedure	49
Installatie	31	De buitenboordmotor trimmen	49
De buitenboordmotor monteren	31	Afstelling van de trimhoek bij modellen met een handbediend kantelmechanisme	49
Vastklemmen van de buitenboordmotor	32	Afstellen van de trimhoek (modellen met kantelbekrachtiging).....	50
Werking	34	Boottrim instellen.....	51
Eerste gebruik	34	Naar boven en naar beneden kantelen	52
De motor met motorolie vullen	34	Procedure voor het naar boven kantelen (modellen met handbediend kantelmechanisme).....	52
Inlopen van de motor.....	34	Procedure voor omhoog kantelen (modellen met kantelbekrachtiging).....	53
Leer uw boot kennen.....	34	Procedure voor omlaag kantelen (modellen met handbediend kantelsysteem)	54
Controles alvorens de motor te starten	35	Procedure voor omlaag kantelen (modellen met kantelbekrachtiging).....	55
Brandstofpeil	35	Ondiep water.....	55
Verwijderen van de motorkap.....	35	Varen in ondiep water (modellen met handbediend kantelmechanisme).....	55
Brandstofsysteem.....	35	Modellen met kantelbekrachtiging	57
Bedieningselementen.....	35		
Motorstopschakelaarkoord	36		
Motorolie.....	37		
Motor	37		
Doorspoelplug	37		
Motorkap installeren	38		
Controleren van het kantelbekrachtig- ingssysteem	38		
Accu	39		
Brandstof bijvullen	39		
De motor gebruiken.....	39		
Brandstof toevoeren (draagbare tank)	39		
Starten van de motor.....	41		
Controles na het starten van de motor	45		
Koelwater	45		

Varen in andere omstandigheden.....	57	Herstellen van defecten.....	79
Onderhoud	59	Problemen verhelpen.....	79
Vervoeren en opbergen van de buitenboordmotor	59	Tijdelijke handeling in een noodgeval	83
Met knevelbouten gemonteerde modellen	59	Beschadiging door botsing	83
Opberging van de buitenboordmotor.....	59	Vervangen van de zekering.....	83
Procedure.....	60	Kantelbekrachtiging werkt niet	84
Smering	61	De starter werkt niet	84
Spoelen van het motorblok.....	61	Noodstart.....	84
Reiniging van de buitenboordmotor.....	62	De motor werkt niet.....	85
Controle van het geveerde oppervlak van de motor	62	Noodmotorwerking	85
Periodiek onderhoud	63	Behandeling van ondergedompelde motor.....	86
Vervangingsonderdelen	63		
Zware gebruiksomstandigheden	63		
Onderhoudsschema 1	64		
Onderhoudsschema 2	66		
Smeren.....	67		
Reiniging en afstelling van de bougie	69		
Controle van de brandstoffilter	69		
Controle van de vrijloopsnelheid	70		
Motorolie verversen.....	70		
Controle van de bedrading en aansluitstukken	72		
Propeller controleren	72		
Verwijderen van de propeller.....	73		
Installeren van de propeller	73		
Verversen van tandwielolie	74		
De brandstoftank reinigen	75		
Controle en vervanging van anoden	76		
Controleren van de accu (voor modellen met elektrische starter).....	77		
Aansluiten van de accu	78		
Loskoppelen van de accu.....	78		

DMU33622

Buitenboordmotorveiligheid

Neem deze voorzorgsmaatregelen te allen tijde in acht.

DMU36500

Propeller

Personen kunnen gewond raken of gedood worden wanneer ze in contact komen met de propeller. De propeller kan blijven bewegen wanneer de motor in neutraal staat, en de scherpe randen van de propeller kunnen ook snijwonden veroorzaken terwijl de propeller stilstaat.

- Schakel de motor uit wanneer er zich een persoon vlakbij de boot in het water bevindt.
- Houd mensen uit de buurt van de propeller, zelfs wanneer de motor niet draait.

DMU33630

Draaiende onderdelen

Handen, voeten, haar, juwelen, kledingstukken, zwemvestriempjes enz. kunnen worden gegrepen door de inwendige draaiende onderdelen van de motor, met ernstige verwondingen of de dood tot gevolg.

Verwijder de motorkap nooit als het niet echt nodig is. Verwijder of installeer de motorkap nooit terwijl de motor draait.

Laat de motor uitsluitend zonder motorkap draaien met inachtneming van de specifieke instructies in de handleiding. Houd uw handen, voeten, haar, juwelen, kledingstukken, zwemvestriempjes enz. uit de buurt van eventuele blootliggende bewegende onderdelen.

DMU33640

Hete onderdelen

Tijdens en na de werking zijn bepaalde motoronderdelen heet genoeg om brandwonden te veroorzaken. Vermijd iedere aanraking met onderdelen onder de motorkap tot de motor is afgekoeld.

DMU36650

Elektrische schokken

Raak geen elektrische onderdelen aan bij het starten van de motor of terwijl de motor draait. Ze kunnen schokken of elektrocutie veroorzaken.

DMU34790

Kantelbekrachtiging

Er kunnen lichaamsdelen worden verpletterd tussen de motor en de klembeugel wanneer de motor wordt getrimd of gekanteld. Houd lichaamsdelen te allen tijde uit deze zone. Vergewis u ervan dat er zich niemand in deze zone bevindt alvorens het kantelbekrachtigingsmechanisme te laten werken.

De kantelbekrachtigingsschakelaars werken ook wanneer de hoofdschakelaar op uit staat. Houd mensen uit de buurt van de schakelaars tijdens werkzaamheden rondom de motor.

Kom nooit onder het staartstuk als het gekanteld is, zelfs niet als de kantelsteunhendel of -knop vergrendeld is. Als de buitenboordmotor per ongeluk valt, kunt u ernstig gewond raken.

DMU33671

Motorstopschakelaarkoord

Bevestig de motorstopschakelaarkoord zo dat de motor stopt wanneer de gebruiker overboord valt of de stuurhendel verlaat. Dat om te voorkomen dat de boot stuurloos verder vaart en mensen achterlaat, of over mensen of voorwerpen vaart.

Bevestig de motorstopschakelaarkoord tijdens het gebruik van de motor altijd op een veilige plaats aan uw kleding, of aan uw arm of been. Maak ze niet los om de stuurhendel te verlaten terwijl de boot vaart. Bevestig de koord niet aan een kledingstuk dat los zou kunnen scheuren, en leid de koord niet langs punten waar ze verstrikt kan raken, zodat ze haar functie niet langer vervult.

Leid de koord niet langs plaatsen waar de kans groot is dat er per ongeluk aan wordt getrokken. Als er aan de koord wordt getrokken tijdens het varen, wordt de motor uitgeschakeld en kunt u de boot niet meer besturen. De boot zou snel kunnen vertragen, waardoor passagiers en voorwerpen voorwaarts worden geslingerd.

DMU33810

Benzine

Benzine en benzinedampen zijn uiterst brandbaar en explosief. Volg voor het tanken steeds de procedure op pagina 39 om het risico van brand en explosie zo klein mogelijk te houden.

DMU33820

Blootstelling aan en morsen van benzine

Mors geen benzine. Als u toch benzine morst, veeg hem dan onmiddellijk op met droge doeken. Werp de doeken weg zoals het hoort.

Mocht er benzine op uw huid terechtkomen, verwijder die dan onmiddellijk met zeep en water. Trek andere kleren aan als er benzine op uw kleren terecht is gekomen.

Raadpleeg onmiddellijk een arts als u benzine hebt ingeslikt, heel veel benzinedamp hebt ingeademd of benzine in de ogen hebt gekregen. Tracht nooit brandstof over te hevelen door ze aan te zuigen met uw mond.

DMU33900

Koolmonoxide

Dit product stoot uitlaatgassen uit die koolmonoxide bevatten, een kleur- en geurloos gas dat hersenschade of de dood van veroorzaken bij inademing. Symptomen van koolmonoxidevergiftiging zijn onder meer misselijkheid, duizeligheid en slaperigheid. Zorg ervoor dat cockpit en cabine altijd goed geventileerd zijn. Vermijd het blokkeren van uitlaatopeningen.

DMU33780

Wijzigingen

Tracht geen wijzigingen aan te brengen aan deze buitenboordmotor. Wijzigingen aan uw buitenboordmotor kunnen de veiligheid en betrouwbaarheid aantasten, en de buitenboordmotor onveilig of onwettig voor gebruik maken.

DMU33740

Scheepvaartveiligheid

Dit hoofdstuk bevat enkele van vele belangrijke veiligheidsvoorschriften die u dient na te leven tijdens het varen.

DMU33710

Alcohol en verdovende middelen

Ga nooit uit varen na het drinken van alcohol of het innemen van verdovende middelen. Intoxicatie is een van de voornaamste factoren die bijdragen tot dodelijke ongevallen op het water.

DMU33720

Zwemvesten

Zorg dat u een goedgekeurd zwemvest aan boord hebt voor elke passagier. Yamaha raadt u aan altijd een zwemvest te dragen wanneer u gaat varen. Kinderen en niet-zwimmers moeten in ieder geval altijd een zwemvest dragen, en iedereen moet een zwemvest dragen wanneer de vaaromstandigheden gevaarlijk zijn of kunnen worden.

DMU33730

Mensen in het water

Kijk altijd zorgvuldig uit voor mensen in het water, zoals zwimmers, waterskiërs of duikers, telkens wanneer de motor draait. Wanneer er zich iemand in het water bevindt vlakbij de boot, zet de motor dan in neutraal en schakel hem uit.

Blijf uit de buurt van zwemzones. Zwimmers kunnen moeilijk zichtbaar zijn.

Veiligheidsinformatie

De propeller kan blijven draaien, zelfs wanneer de motor in neutraal staat. Schakel de motor uit wanneer er zich een persoon vlakbij de boot in het water bevindt.

DMU33750

Passagiers

Raadpleeg de instructies van uw bootfabrikant voor informatie over de aangewezen passagiersplaatsen in uw boot en vergewis u ervan dat alle passagiers veilig plaats hebben genomen alvorens te accelereren en wanneer de motor sneller draait dan met het stationair toerental. Staan of zitten op niet aangewezen plaatsen kan ervoor zorgen dat men overboord wordt geslingerd of in de boot valt ten gevolge van golven, kielzog of plotse snelheids- of richtingsveranderingen. Zelfs wanneer iedereen correct plaats heeft genomen in de boot, dient u uw passagiers te waarschuwen wanneer u een ongewoon manoeuvre dient te maken. Tracht opspringende golven en kielzog steeds te vermijden.

DMU33760

Overladen

De boot mag nooit worden overladen. Kijk op de bootcapaciteitsplaat of raadpleeg de bootfabrikant voor het toegestane maximumgewicht en maximaal aantal passagiers. Zorg ervoor dat het gewicht naar behoren over de boot is verdeeld in overeenstemming met de instructies van de bootfabrikant. Het overladen of verkeerd verdelen van het gewicht over de boot kan de bestuurbaarheid van de boot in het gedrang brengen en leiden tot ongevallen, kapseizen of vollopen.

DMU33771

Vermijd botsingen

Kijk voortdurend uit naar mensen, voorwerpen en andere boten. Wees voorbereid op omstandigheden die uw zichtbaarheid beperken of uw zicht op anderen blokkeren.

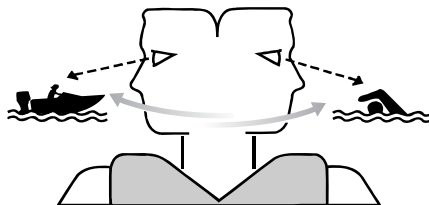

ZMU06025

Vaar defensief met veilige snelheden en bewaar steeds een veilige afstand van mensen, voorwerpen en andere boten.

- Vaar nooit vlak achter andere boten of waterskiërs.
- Vermijd scherpe bochten of andere manoeuvres die ervoor zorgen dat anderen u moeilijk kunnen ontwijken en moeilijk kunnen begrijpen wat u gaat doen.
- Vermijd zones met voorwerpen onder water of met ondiep water.
- Vaar steeds binnen uw grenzen en vermijd agressieve manoeuvres om het risico van controleverlies, overboord vallen en botsen zo klein mogelijk te houden.
- **Grijp tijdig in** om botsingen te voorkomen. Denk eraan, **boten hebben geen remmen**, en het stoppen van de motor of het terugnemen van gas kan de boot minder bestuurbaar maken. Als u niet zeker bent dat u tijdig kunt stoppen voor een obstakel, laat u de motor in de tegenovergestelde richting draaien.

DMU33790

Weersomstandigheden

Zorg dat u op de hoogte bent van het weerbericht. Controleer de weersvoorspellingen alvorens uit te varen. Ga beter niet uit varen in gevaarlijk weer.

DMU33880

Passagiersopleiding

Zorg ervoor dat ten minste één andere passagier opgeleid is in het besturen van de boot in geval van nood.

DMU33890

Scheepvaartveiligheidspublicaties

Informeer u over de scheepvaartveiligheidsvoorschriften. Bijkomende publicaties en informatie kunt u bekomen bij heel wat scheepvaartorganisaties.

DMU33600

Wetten en voorschriften

Leer de scheepvaartwetten en -reglementen die gelden op de plaats waar u gaat varen, en leef deze na. Er gelden verschillende regels naar gelang van de geografische plaats, maar in wezen zijn ze allemaal gelijk aan de Internationale Scheepvaartregels.

Algemene informatie

DMU25171

Plaats voor identificatienummers

DMU25183

Buitenboordmotorserienummer

Het buitenboordmotorserienummer staat vermeld op het label op de bakboordzijde van de klembeugel.

Noteer uw buitenboordmotorserienummer in de voorziene ruimtes als hulp bij het bestellen van wisselstukken bij uw Yamaha-dealer of als referentie in geval uw buitenboordmotor wordt gestolen.

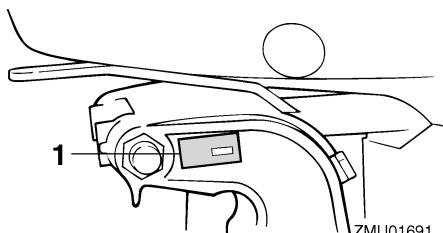

ZMU01691

1. Buitenboordmotorserienummerlocatie

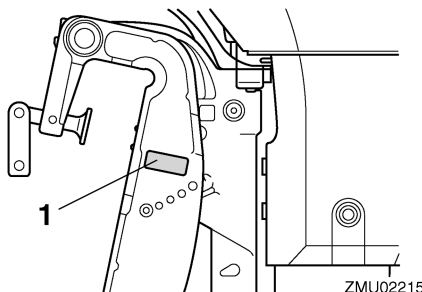

ZMU02215

1. Buitenboordmotorserienummerlocatie

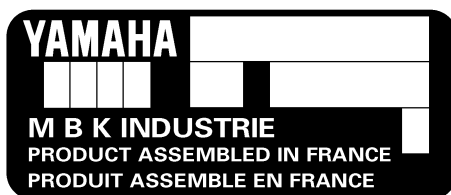

ZMU02115

DMU25190

Sleutelnummer

Als de motor is uitgerust met een hoofdsleutelschakelaar, is het sleutelidentificatienummer ingestanst op uw sleutels zoals getoond op de afbeelding. Noteer dit nummer in de ruimte voorzien als referentie in geval u een nieuwe sleutel nodig hebt.

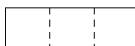

ZMU01693

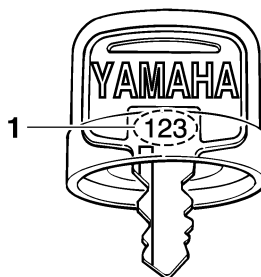

ZMU01694

1. Sleutelnummer

DMU37290

EG-verklaring van overeenstemming

Deze buitenboordmotor voldoet aan bepaalde gedeelten van de Europese richtlijnen inzake machines.

Iedere conforme buitenboordmotor wordt geleverd met de EG-verklaring van overeenstemming. De EG-verklaring van overeenstemming bevat de volgende informatie:

- Naam van de motorfabrikant
- Modelnaam
- Productcode van model (goedgekeurde modelcode)
- Code van nageleefde richtlijnen

DMU25203

CE-label

Buitenboordmotoren met dit "CE"-label voldoen aan de richtlijnen van; 98/37/EG, 94/25/EG - 2003/44/EG en 2004/108/EG.



ZMU06304

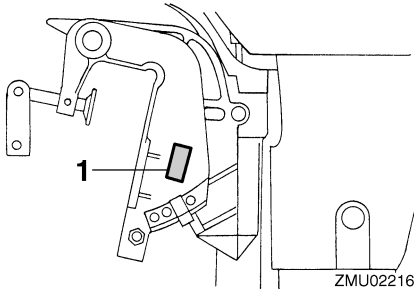

1. Positie van het CE-label

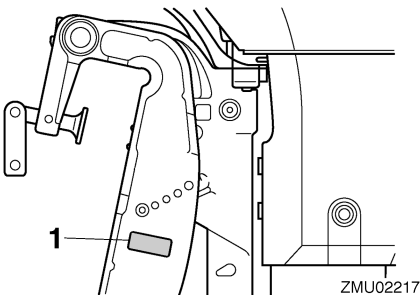

1. Positie van het CE-label

Algemene informatie

DMU33520

Lees handleidingen en labels

Alvorens deze motor te bedienen of eraan te werken:

- Lees deze handleiding.
- Lees eventueel bij de boot geleverde handleidingen.
- Lees alle labels op de buitenboordmotor en de boot.

Voor eventuele bijkomende informatie kunt u terecht bij uw Yamaha-dealer.

DMU33831

Waarschuwinglabels

Als deze labels beschadigd zijn of ontbreken, neem dan contact op met uw Yamaha-dealer voor vervanglabels.

F6AMH, F8CMH, FT8DMH

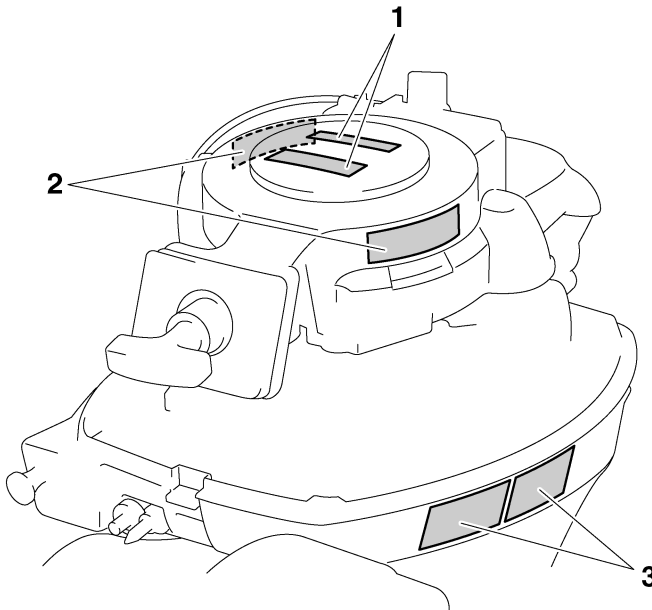

ZMU05786

FT8DE, FT8DEP

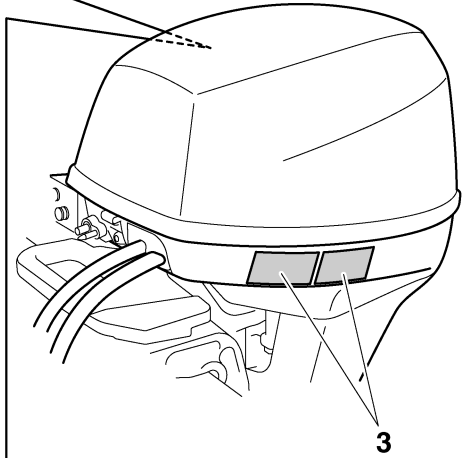
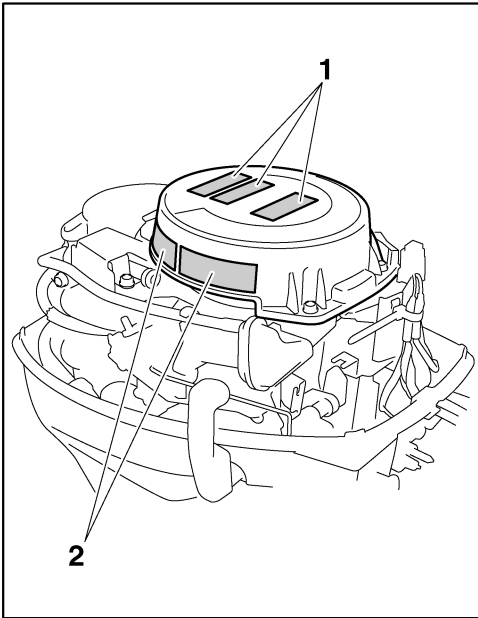

ZMU05788

1

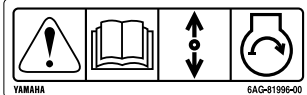

2



3

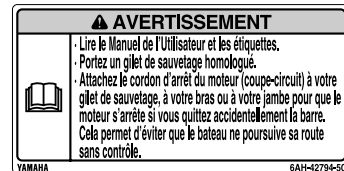
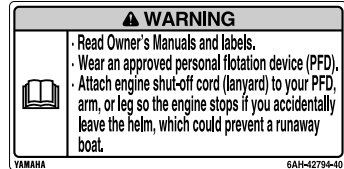

ZMU05706

DMU33912

Inhoud van de labels

De bovenstaande waarschuwingslabels betekenen het volgende.

1

DWM01691

⚠ WAARSCHUWING

Bij een noodstart is er geen neutraal-start-beveiliging. Vergewis u ervan dat de schakelhendel in neutraal staat alvorens de motor te starten.

2

DWM01681

⚠ WAARSCHUWING

• Houd handen, haar en kledingstukken uit de buurt van draaiende onderdelen terwijl de motor draait.

• Bij het starten of terwijl de motor draait mag u geen elektrische onderdelen aanraken of verwijderen.

3

DWM01671

⚠ WAARSCHUWING

• Lees de handleiding en de labels.
• Draag een goedgekeurd zwemvest.
• Bevestig de uitschakelkoord (seizing) aan uw zwemvest, uw arm of uw been zodat de motor stopt wanneer u de stuurhendel per ongeluk verlaat, om te voorkomen dat de boot op hol kan slaan.

DMU33843

Symbolen

De volgende symbolen betekenen het volgende.

Let op/Waarschuwing



ZMU05696

Lees de gebruikershandleiding



ZMU05664

Gevaar veroorzaakt door constante draaiing

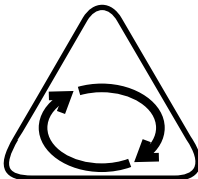

ZMU05665

Elektrisch gevaar

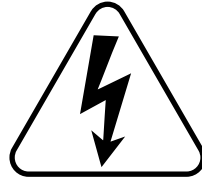

ZMU05666

Bedieningsrichting van afstandsbedieningshendel/schakelhendel, twee richtingen



ZMU05667

Motorstart/ motoraanzwengeling

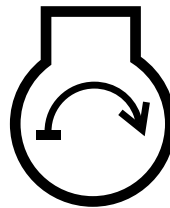

ZMU05668

Specificaties en vereisten

DMU34520

Technische gegevens

NOTA:

“(AL)” in de specificatiegegevens hieronder betekent dat de geïnstalleerde propeller van aluminium is.

Op dezelfde manier betekent “(SUS)” dat de geïnstalleerde propeller van roestvrij staal is en “(PL)” dat de geïnstalleerde propeller van plastic is.

NOTA:

“**” betekent, selecteer de motorolie op basis van de motorolietabel. Voor meer informatie, zie pagina 16.

DMU2821C

Maat:

Totale lengte:

- F6AMH 927 mm (36.5 in)
- F8CMH 927 mm (36.5 in)
- FT8DE 552 mm (21.7 in)
- FT8DEP 552 mm (21.7 in)
- FT8DMH 1038 mm (40.9 in)

Totale breedte:

- F6AMH 375 mm (14.8 in)
- F8CMH 375 mm (14.8 in)
- FT8DE 331 mm (13.0 in)
- FT8DEP 370 mm (14.6 in)
- FT8DMH 358 mm (14.1 in)

Totale hoogte S:

- F6AMH 998 mm (39.3 in)
- F8CMH 998 mm (39.3 in)

Totale hoogte L:

- F6AMH 1125 mm (44.3 in)
- F8CMH 1125 mm (44.3 in)
- FT8DE 1186 mm (46.7 in)
- FT8DEP 1186 mm (46.7 in)
- FT8DMH 1186 mm (46.7 in)

Totale hoogte X:

- FT8DE 1255 mm (49.4 in)
- FT8DMH 1255 mm (49.4 in)

Spiegel hoogte S:

- F6AMH 435 mm (17.1 in)
- F8CMH 435 mm (17.1 in)

Spiegel hoogte L:

- F6AMH 562 mm (22.1 in)
- F8CMH 562 mm (22.1 in)
- FT8DE 557 mm (21.9 in)
- FT8DEP 557 mm (21.9 in)
- FT8DMH 557 mm (21.9 in)

Spiegel hoogte X:

- FT8DE 625 mm (24.6 in)
- FT8DMH 625 mm (24.6 in)

Gewicht (AL) S:

- F6AMH 37.0 kg (82 lb)
- F8CMH 37.0 kg (82 lb)

Gewicht (AL) L:

- F6AMH 38.5 kg (85 lb)
- F8CMH 38.5 kg (85 lb)
- FT8DE 44.0 kg (97 lb)
- FT8DEP 49.0 kg (108 lb)
- FT8DMH 44.0 kg (97 lb)

Gewicht (AL) X:

- FT8DE 45.0 kg (99 lb)
- FT8DMH 45.0 kg (99 lb)

Prestatie:

Volle-gas bedrijfsbereik:

- F6AMH 4500–5500 omw/min
- F8CMH 5000–6000 omw/min
- FT8DE 5000–6000 omw/min
- FT8DEP 5000–6000 omw/min
- FT8DMH 5000–6000 omw/min

Specificaties en vereisten

Maximum uitgangsvermogen:

F6AMH 4.4 kWbij5000 omw/min (6
PKbij5000 omw/min)
F8CMH 5.9 kWbij5500 omw/min (8
PKbij5500 omw/min)
FT8DE 5.9 kWbij5500 omw/min (8
PKbij5500 omw/min)
FT8DEP 5.9 kWbij5500 omw/min (8
PKbij5500 omw/min)
FT8DMH 5.9 kWbij5500 omw/min (8
PKbij5500 omw/min)

Vrijlooptoerental (in neutraal):

1050 ±50 omw/min

Motor:

Type:

4-takt L

Slag:

197.0 cm³

Boring × slag:

56.0 × 40.0 mm (2.20 × 1.57 in)

Ontstekingssysteem:

CDI

Bougie (NGK):

BR6HS-10

Electrode afstand bougie:

0.9–1.0 mm (0.035–0.039 in)

Besturingssysteem:

F6AMH Stuurhendel
F8CMH Stuurhendel
FT8DE Afstandsbediening
FT8DEP Afstandsbediening
FT8DMH Stuurhendel

Startsysteem:

F6AMH Manuele
F8CMH Manuele
FT8DE Elektrische starter
FT8DEP Elektrische starter
FT8DMH Manuele

Carburateur met start systeem:

Chokeklep

Klepspeling (koude motor) IL:

0.15–0.20 mm (0.0059–0.0079 in)

Klepspeling (koude motor) UL:

0.20–0.25 mm (0.0079–0.0098 in)

Min. koudstartstroomsterkte (CCA/EN):

FT8DE 347.0 A

FT8DEP 347.0 A

Min. nominaal vermogen (20HR/IEC):

FT8DE 40.0 A/u

FT8DEP 40.0 A/u

Maximumdynamovermogen:

6.0 A

Aandrijvingseenheid:

Tandwielposities:

Vooruit - Neutraal - Achterruit

Overbrengingsverhouding:

F6AMH 2.08 (27/13)

F8CMH 2.08 (27/13)

FT8DE 2.92 (38/13)

FT8DEP 2.92 (38/13)

FT8DMH 2.92 (38/13)

Trim- en kantelsysteem:

F6AMH Handbediend kantelsysteem

F8CMH Handbediend kantelsysteem

FT8DE Handbediend kantelsysteem

FT8DEP Kantelbekrachtiging

FT8DMH Handbediend kantelsysteem

Propellermerkteken:

F6AMH N

F8CMH N

FT8DE R

FT8DEP R

FT8DMH R

Brandstof en olie:

Aanbevolen brandstof:

Normale loodvrije benzine

Min. research octaangetal:

90

Brandstoftank inhoud:

12.0 L (3.17 US gal, 2.64 Imp.gal)

Specificaties en vereisten

Aanbevolen motorolie:

4-takt motorolie

Aanbevolen-motoroliegroep 1*:

SAE 10W-30/10W-40/5W-30

API SE/SF/SG/SH/SJ/SL

Aanbevolen-motoroliegroep 2*:

SAE 15W-40/20W-40/20W-50

API SH/SJ/SL

Smering:

Oliecarter

Motoroliehoeveelheid zonder vervanging van oliefilter (oliecarterinhoud):

0.8 L (0.85 US qt, 0.70 Imp.qt)

Aanbevolen tandwielolie:

Tandwielkastolie (SAE 90)

Tandwieloliehoeveelheid:

F6AMH 0.150 L (0.159 US qt, 0.132 Imp.qt)

F8CMH 0.150 L (0.159 US qt, 0.132 Imp.qt)

FT8DE 0.370 L (0.391 US qt, 0.326 Imp.qt)

FT8DEP 0.370 L (0.391 US qt, 0.326 Imp.qt)

FT8DMH 0.370 L (0.391 US qt, 0.326 Imp.qt)

Aanspankoppel:

Bougie:

25.0 Nm (2.55 kgf-m, 18.4 ft-lb)

Propellermoer:

F6AMH 17.0 Nm (1.73 kgf-m, 12.5 ft-lb)

F8CMH 17.0 Nm (1.73 kgf-m, 12.5 ft-lb)

FT8DE 21.0 Nm (2.14 kgf-m, 15.5 ft-lb)

FT8DEP 21.0 Nm (2.14 kgf-m, 15.5 ft-lb)

FT8DMH 21.0 Nm (2.14 kgf-m, 15.5 ft-lb)

Motorolieaftapbout:

24.0 Nm (2.45 kgf-m, 17.7 ft-lb)

Geluids- en trillingsniveau:

Operatorgeluidsrukniveau (ICOMIA 39/94 en 40/94):

77.0 dB(A)

Trilling in stuurhendel (ICOMIA 38/94):

Trilling in stuurhendel bedraagt minder dan 2.5 m/s²

DMU33553

Installatievereisten

DMU33563

Bootvermogen (pk)

DWM01560

WAARSCHUWING

Een boot te krachtig aandrijven kan ernstige instabiliteit veroorzaken.

Alvorens de buitenboordmotor(en) te installeren, dient u na te gaan of het totale vermogen (pk) van uw motor(en) het toegestane maximumvermogen van de boot niet overschrijdt. Kijk op de capaciteitsplaat van de boot of neem contact op met de fabrikant.

DMU33571

Monteren van de motor

DWM01570

WAARSCHUWING

- Een verkeerde montage van de buitenboordmotor kan tot gevaarlijke omstandigheden leiden, zoals een gebrekkige bestuurbaarheid, verlies van controle of brand.
- Aangezien de motor zeer zwaar is, is speciale uitrusting en opleiding vereist om hem veilig te monteren.

Uw dealer of een andere persoon met ervaring in het optuigen van boten moet de motor monteren met behulp van de correcte apparatuur en de complete optuiginstructies. Voor meer informatie, zie pagina 31.

DMU33581

Afstandsbedieningsvereisten

DWM01580

WAARSCHUWING

- Als de motor in versnelling start, kan de boot plots en onverwacht bewegen, waardoor er een botsing kan worden veroorzaakt of passagiers over boord kunnen worden geworpen.
- Wanneer de motor ooit in versnelling start, werkt de neutraalstartbeveiliging niet correct en mag u de buitenboordmotor niet langer gebruiken. Neem contact op met uw Yamaha-dealer.

De afstandsbedieningseenheid moet worden uitgerust met (een) neutraal-startbeveiliging(en). Dat systeem zorgt ervoor dat de motor uitsluitend in neutraal kan worden gestart.

DMU25694

Accuvereisten

DMU25721

Technische gegevens van de accu

Minimum koudstartstroomsterkte (CCA/EN):

FT8DE 347.0 A

FT8DEP 347.0 A

Minimum nominaal vermogen (20HR/IEC):

FT8DE 40.0 A/u

FT8DEP 40.0 A/u

De motor kan niet worden gestart als de accu-spanning te laag is.

DMU36290

Monteren van de accu

Maak de accuhouder stevig vast op een droge, goed verluchte en trillingsvrije plaats in de boot. **WAARSCHUWING! Plaats geen brandbare items of losse, zware of metalen voorwerpen in hetzelfde compartiment als de accu. Dat kan leiden tot brand, explosies of vonken.** [DWM01820]

DMU25730

Zonder een gelijkrichter of een gelijkrichterregelaar

DCM01090

OPGELET

Er kan geen accu worden gekoppeld aan modellen die geen gelijkrichter of gelijkrichterregelaar hebben.

Als u een accu wilt gebruiken voor de modellen zonder gelijkrichter of gelijkrichterregelaar, installeer dan een optionele gelijkrichterregelaar.

Het gebruik van een onderhoudsvrije accu voor de bovengenoemde modellen kan de levensduur van de accu gevoelig verkorten.

Installeer een optionele gelijkrichterregelaar of gebruik accessoires die bestand zijn tegen 18 volt of meer met de bovengenoemde modellen. Raadpleeg uw Yamaha-dealer voor informatie over het installeren van een optionele gelijkrichterregelaar.

DMU34191

Propellerkeuze

Naast de keuze van een buitenboordmotor is de keuze van de juiste propeller een van de belangrijkste keuzen die een booteigenaar dient te maken. Het type, de omvang en het ontwerp van uw propeller hebben een rechtstreekse invloed op de acceleratie, de topsnelheid, het brandstofverbruik en zelfs de levensduur van de motor. Yamaha ontwerpt en vervaardigt propellers voor iedere Yamaha-buitenboordmotor en voor alle mogelijke toepassingen.

Uw buitenboordmotor is uitgerust met een Yamaha-propeller die speciaal werd geselecteerd voor een goed resultaat bij tal van toepassingen, maar er kunnen toepassingen bestaan waarvoor men beter een andere propeller gebruikt.

Specificaties en vereisten

Uw Yamaha-dealer kan u helpen bij het kiezen van de juiste propeller voor uw specifieke behoeften. Kies een propeller die de motor in staat stelt het middelste of bovenste gedeelte van het toerentalbereik te bereiken bij volgas en maximumlading. In het algemeen geldt dat een propeller met een grotere spoed geschikt is voor geringere bedrijfsbelastingen en een propeller met een kleinere spoed voor grotere belastingen. Als u sterk uiteenlopende ladingen vervoert, kies dan een propeller die de motor in staat stelt te draaien binnen het toerentalbereik voor uw maximumbelasting, maar denk eraan dat u de gashendelstand mogelijk moet aanpassen om binnen het aanbevolen motortoerentalbereik te blijven wanneer u lichtere ladingen vervoert.

Voor instructies over het demonteren en installeren van de propeller, zie pagina 72.

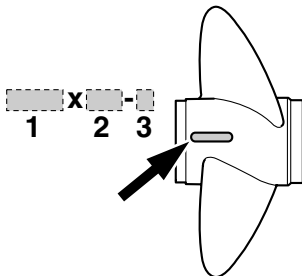

ZMU04606

1. Propellerdiameter in inches
2. Propellerspoed in inches
3. Type van propeller (propellermerk)

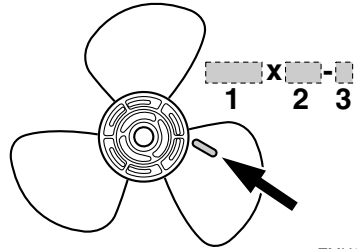

ZMU04604

1. Propellerdiameter in inches
2. Propellerspoed in inches
3. Type van propeller (propellermerk)

DMU25760

Neutraal-startbeveiliging

Yamaha-buitenboordmotoren met het afgebeelde label of door Yamaha goedgekeurde afstandsbedieningseenheden zijn uitgerust met (een) neutraal-startbeveiliging(en). Dat systeem zorgt ervoor dat de motor uitsluitend kan worden gestart wanneer hij in neutraal staat. Zet de schakelhendel altijd in neutraal wanneer u de motor start.

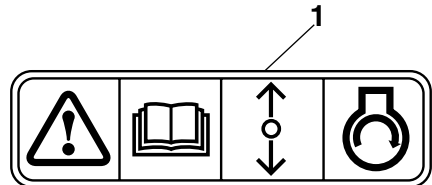

ZMU01713

1. Label voor neutrale startbeveiliging

DMU37471

Motorolievereisten

Aanbevolen motorolie:

4-taktmotorolie met een combinatie van de volgende SAE- en API-olieclassificaties

Motorolietype SAE:

10W-30 of 10W-40

Motorolieklasse API:

SE, SF, SG, SH, SJ, SL

Motoroliehoeveelheid zonder vervanging van oliefilter (oliecarterinhoud):

0.8 L (0.85 US qt, 0.70 Imp.qt)

Als u de aanbevolen motorolietypes nergens kunt vinden, dient u een alternatief te selecteren uit de volgende tabel, overeenkomstig de gemiddelde temperaturen in uw streek.

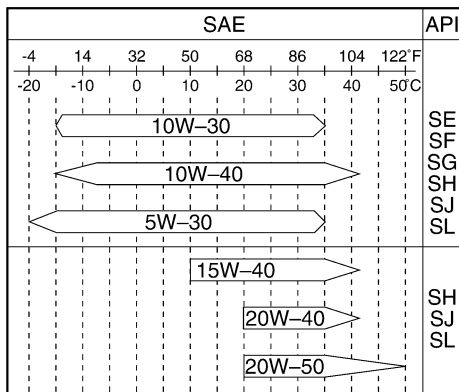

ZMU05190

DMU36360

Brandstofvereisten

DMU36801

Benzine

Gebruik een benzine van goede kwaliteit met het vereiste minimumoctaangetal. Als de motor geklop of gepingel begint te vertonen, gebruik dan een ander merk benzine of loodvrije superbenzine.

Aanbevolen benzine:

Normale loodvrije benzine met een minimumoctaangetal van 90 (Research Octane Number).

DCM01980

OPGELET

- Gebruik geen loodhoudende benzine. Loodhoudende benzine kan de motor ernstig beschadigen.
- Zorg dat er geen water en vuil in de brandstoftank terechtkomen. Verontreinigde brandstof kan de prestaties van de motor aantasten of motorschade veroorzaken. Gebruik uitsluitend verse benzine die zuivere bussen werd bewaard.

DMU36880

Modderig of zuurrijk water

Yamaha raadt ten zeerste aan de optionele verchroomde waterpompket te laten installeren door uw dealer als u de buitenboordmotor in modderig of zuurrijk water moet gebruiken. Afhankelijk van het model is dat echter misschien niet nodig.

DMU36330

Anti-fouling

Een zuivere romp verbetert de prestaties van de boot. De onderzijde van de boot moet zoveel mogelijk vrij worden gehouden van aangroei. Indien nodig kan de onderzijde van de boot worden bestreken met een voor uw streek goedgekeurde anti-fouling ter voorkoming van aangroei.

Gebruik geen anti-fouling die koper of grafiet bevat. Dergelijke verven kunnen het roesten van de motor bespoedigen.

Specificaties en vereisten

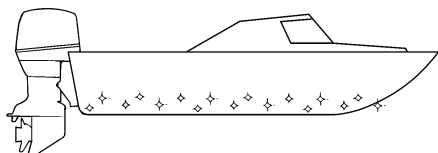

ZMU05176

DMU36341

Motorafdaningsvereisten

Dank de motor nooit op een illegale manier af. Yamaha raadt u aan uw dealer te raadplegen in verband met het afdanken van de motor.

DMU36351

Nooduitrusting

Houd de volgende items aan boord voor het geval u motorpech krijgt.

- Een gereedschapskit met verschillende schroevendraaiers, tangen, sleutels (inclusief metrische maten) en isolatietape.
- Waterdichte zaklamp met extra batterijen.
- Een extra motorstopschakelaarkoord met clip.
- Reserveonderdelen, zoals een extra set bougies.

Raadpleeg uw Yamaha-dealer voor details.

DMU25221

Emissiebeheersingsinformatie

DMU25351

SAV-modellen

Motoren die voorzien zijn van het hieronder afgebeelde label, zijn conform de SAV (de Zwitserse emissieregelingsvoorschriften voor de Zwitserse kustwateren).

Goedgekeurd label van het emissieregelingscertificaat

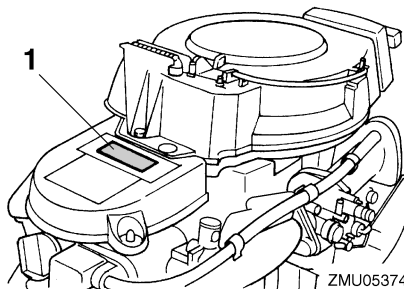

ZMU05374

1. Situering van Goedkeuringslabel

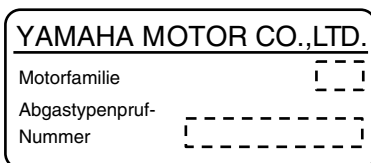

ZMU04492

Brandstoflabel

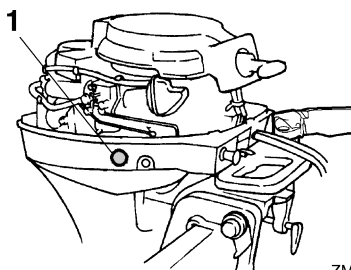

ZMU05375

1. Positie van het brandstoflabel



ZMU04494

DMU2579J

Schematische voorstelling van de componenten

NOTA:

* Kan eventueel lichtjes verschillen van de afbeelding; behoort mogelijk ook niet tot de standaarduitrusting van alle modellen.

F6A, F8C

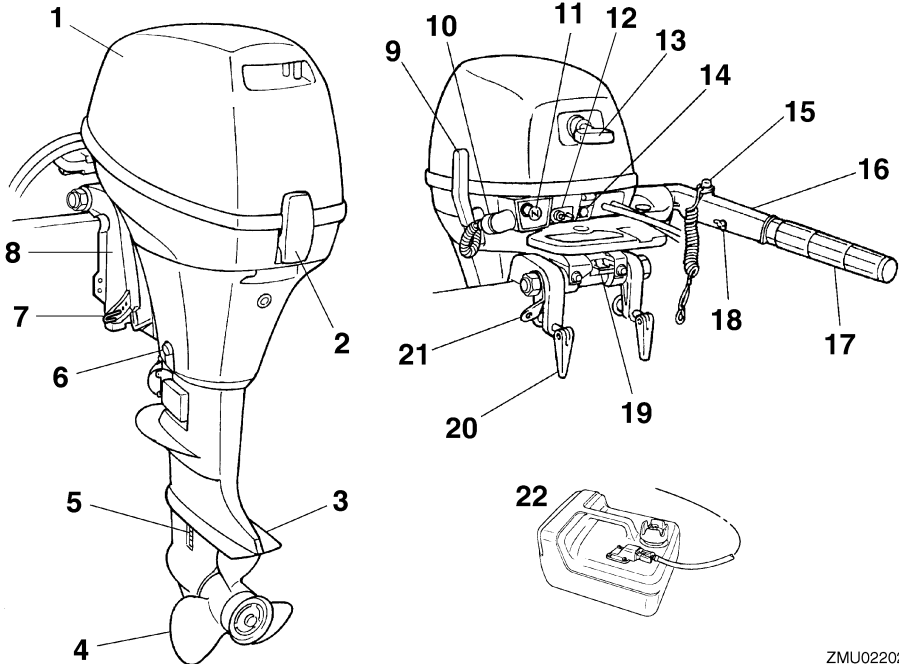

ZMU02202

1. Motorkap
2. Motorkapvergrendelingshendel
3. Anti-cavatieplaat
4. Propeller*
5. Koelwaterinlaat
6. Aftapschroef
7. Trimstang
8. Klembeugel
9. Schakelinrichtinghendel
10. Doorspoelplug
11. Chokeknop
12. Brandstofleiding koppelstuk
13. Handgreep repeteerstarter
14. Waarschuwingsslampje
15. Motorstopknop/Motoruitschakelaar

16. Stuurhendel
17. Gashendelgreep
18. Gashendelfrictieafstelling
19. Kantelvergrendelhendel
20. Knevelbout
21. Touwbevestiging
22. Brandstoftank

Componenten

FT8D

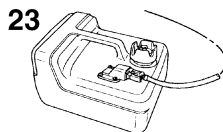
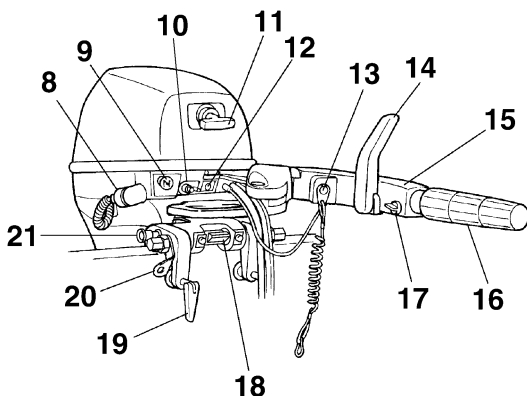
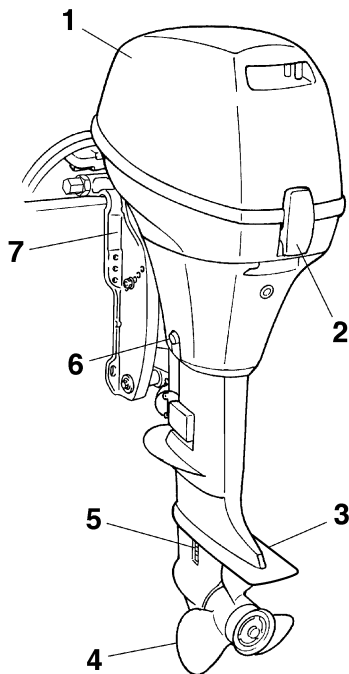

1. Motorkap
2. Motorkapvergrendelingshendel
3. Anti-cavatieplaat
4. Propeller
5. Koelwaterinlaat
6. Aftapschroef
7. Klembeugel
8. Doorspoelplug
9. Chokeknop
10. Brandstofleiding koppelstuk
11. Handgreep repeteerstarter*
12. Waarschuwingslampje
13. Motorstopknop/Motoruitschakelaar*
14. Buitenboordmotorserienummerlocatie*
15. Stuurhendel*
16. Gashendelgreep*
17. Gashendelfrictieafstelling*
18. Kantelvergrendelhendel*
19. Knevelbout
20. Touwbevestiging
21. Kantelsteunknop*

ZMU02204

22. Afstandsbedieningskast (voor opzij gemonteerd type)*

23. Brandstoftank

DMU25802

Brandstoftank

Als uw model uitgerust is met een draagbare brandstoftank, heeft die de volgende functie.

DWM00020

WAARSCHUWING

De brandstoftank die bij de motor wordt bijgeleverd, is het brandstofreservoir van de motor en mag niet worden gebruikt als een container om brandstof in op te slaan. Commerciële gebruikers moeten voldoen aan de van toepassing zijnde licentie- of goedkeuringsvoorschriften.

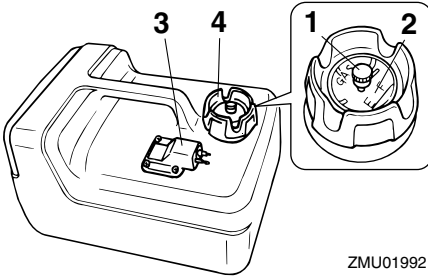

ZMU01992

1. Ontluchtingsschroef
2. Brandstofmeter
3. Brandstofleiding koppelstuk
4. Brandstoftankkap

DMU25830

Brandstofleidingkoppelstuk

Dat koppelstuk wordt gebruik om de brandstofleiding te verbinden.

DMU25841

Brandstofmeter

Deze meter is gesitueerd op de tankdop of op de basis van het brandstofleidingkoppelstuk. Deze geeft de resterende hoeveelheid brandstof in de tank bij benadering aan.

DMU25850

Brandstoftankdop

Die dop sluit de brandstoftank af. Als hij verwijderd is, kan de tank worden gevuld met brandstof. Om de dop te verwijderen moet hij tegen de wijzers van de klok in worden gedraaid.

DMU25860

Ontluchtingsschroef

Die schroef bevindt zich op de brandstoftankdop. Om ze los te draaien moet ze tegen de wijzers van de klok in worden gedraaid.

DMU26181

Afstandsbedieningskast

De afstandsbedieningshendel bedient zowel de schakelhendel als de gashendel. De elektrische schakelaars bevinden zich op de afstandsbedieningskast.

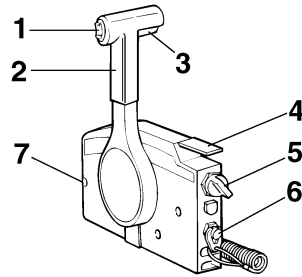

ZMU01723

1. Kantelbekrachtigingsschakelaar
2. Afstandsbedieningshendel
3. Neutraalvergrendelingstrekker
4. Neutraal-gashendel
5. Hoofdschakelaar / chokeschakelaar
6. Motoruitschakelaar
7. Gashendelfrictieafstelling

DMU26190

Afstandsbedieningshendel

Door de hendel naar voor te duwen vanuit de neutrale stand wordt de vooruitversnelling ingeschakeld. Door de hendel naar achter te trekken vanuit de neutrale stand wordt de achteruitversnelling ingeschakeld. De motor blijft in vrijloop staan tot de hendel ongeveer 35° wordt verplaatst; (er is een palletje te voelen). Door de hendel verder te duwen wordt de gasklep geopend en de motor begint te accelereren.

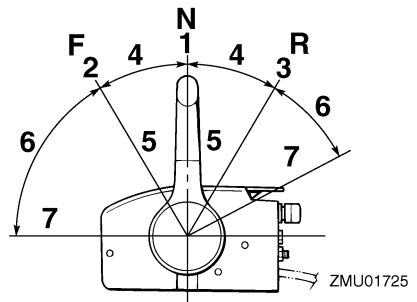

ZMU01725

1. Neutraal "N"
2. Vooruit "F"
3. Achteruit "R"
4. Schakelen

Componenten

5. Volledig gesloten
6. Gashendel
7. Volledig open

DMU26201

Neutraal vergrendeltrekker

Om uit de neutrale stand te gaan moet u eerst de neutraal vergrendeltrekker omhoog trekken.

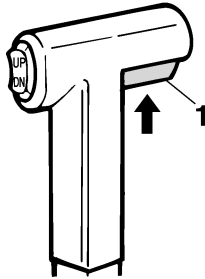

ZMU01727

1. Neutraalvergrendelingstrekker

DMU26211

Neutraal gashendel

Om de gasklep te openen zonder in achteruit of vooruit te zetten, moet u de afstandsbedieningshendel in neutraal zetten en de neutraal gashendel omhoog zetten.

NOTA:

De neutraal gashendel werkt alleen als de afstandsbedieningshendel in neutraal staat. De afstandsbedieningshendel werkt alleen als de neutraal gashendel in de gesloten stand is gezet.

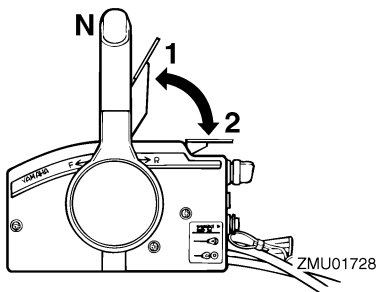

ZMU01728

1. Volledig open

2. Volledig gesloten

DMU26221

Chokeschakelaar

Om het chokesysteem te activeren, drukt u de hoofdschakelaar in terwijl de sleutel in de "ON" (aan)- of "START" (start)-stand staat. Het chokesysteem levert dan het rijke brandstofmengsel dat vereist is om de motor te starten. Als de sleutel wordt losgelaten, wordt de choke automatisch uitgeschakeld.

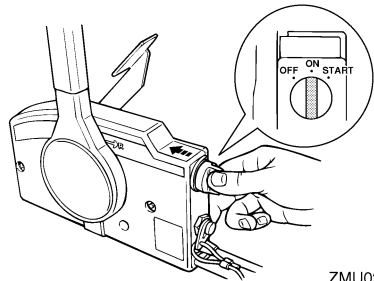

ZMU02206

DMU25911

Stuurhendel

Om van richting te veranderen beweegt u de stuurhendel naar links of naar rechts.

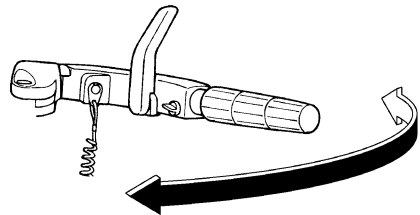

ZMU02207

DMU25922

Schakelhendel

Als u de schakelhendel naar u toe trekt, zet u de motor in de voorwaartse versnelling zodat dat boot vooruit vaart. Als u de schakelhendel van u af duwt, zet u de motor in de achteruitversnelling zodat de boot achteruit vaart.

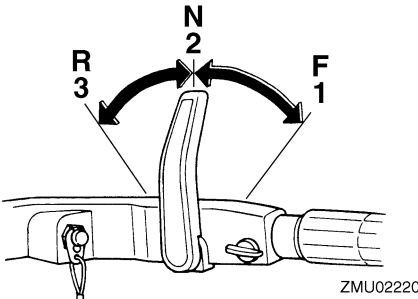

1. Vooruit "F"
2. Neutraal "N"
3. Achteruit "R"

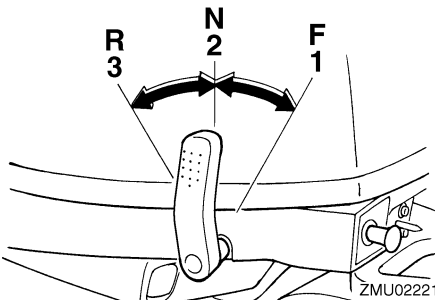

1. Vooruit "F"
2. Neutraal "N"
3. Achteruit "R"

DMU25941

Gashendel

De gashendel bevindt zich op de stuurhendel. Als u de hendel tegen de klok in draait, verhoogt de snelheid en als u hem met de klok mee draait verlaagt de snelheid.

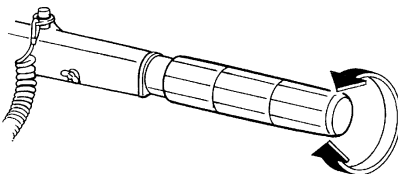

DMU25961

Brandstofverbruiksindicator

De brandstofverbruiscurve op de brandstofverbruiksindicator toont de hoeveelheid brandstof die in de verschillende gashendelstanden wordt verbruikt. Kies de stand die de beste prestaties en het laagste verbruik biedt voor de gewenste werking.

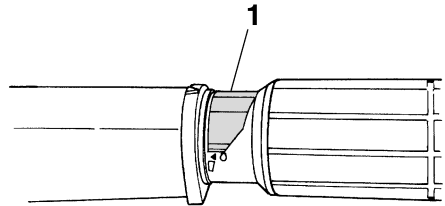

1. Brandstofverbruikindicator

DMU25974

Gashendelfrictieafstelling

Een frictiesysteem zorgt voor een regelbare bewegingsweerstand van de gasgreep of de afstandsbedieningshendel, en kan worden ingesteld volgens de voorkeur van de schipper. Om de weerstand te verhogen, draait u de afstelschroef naar rechts. Om de weerstand te verlagen, draait u de afstelschroef naar links.

WAARSCHUWING! Draai de wrijvingsafstelschroef niet te vast. Als er te veel weerstand is, kan het moeilijk zijn om de gashendel of de greep te bewegen, wat een ongeluk kan veroorzaken. [DWM00032]

Componenten

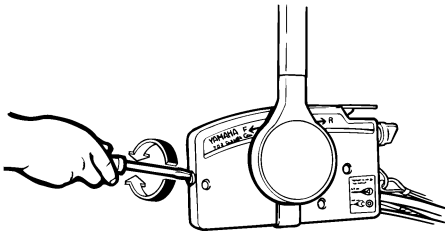

ZMU01714

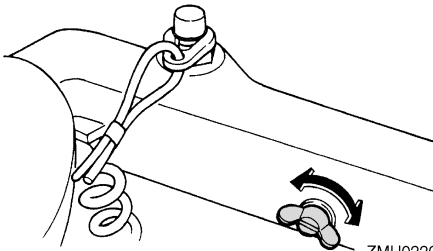

ZMU02208

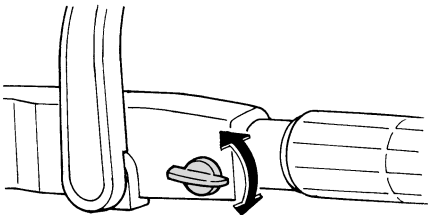

ZMU02209

Als u een constante snelheid wenst, moet u de afstelschroef aandraaien om de gewenste gashendelinstelling te behouden.

DMU25993

Motorstopshakelaarkoord en clip

De clip moet bevestigd zijn aan de motorstopshakelaar om de motor te laten draaien. Bevestig de koord op een veilige plaats aan uw kleding, of aan uw arm of been. Als de bestuurder over boord valt of het roer verlaat, trekt de koord de clip uit waardoor de ontste-

king van de motor wordt uitgeschakeld. Op die manier wordt voorkomen dat de boot onbestuurd verder vaart. **WAARSCHUWING!** Bevestig de motorstopshakelaarkoord tijdens het gebruik van de motor op een veilige plaats aan uw kleding, of aan uw arm of been. Maak de koord niet vast aan kleren die kunnen worden losgetrokken. Zorg ervoor dat de koord nergens achter verstrikt raakt, waardoor ze haar functie verliest. Zorg ervoor dat u tijdens een normaal gebruik niet per ongeluk aan de koord trekt. Als de motoraandrijving wegvault, wordt de boot veel minder goed bestuurbaar. Zonder motoraandrijving zal de boot ook snel vertragen. Daardoor kunnen personen en voorwerpen in de boot naar voren geslingerd worden. [DWM00122]

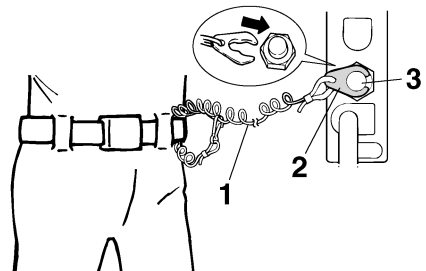

ZMU01716

1. Koord
2. Clip
3. Motoruitschakelaar

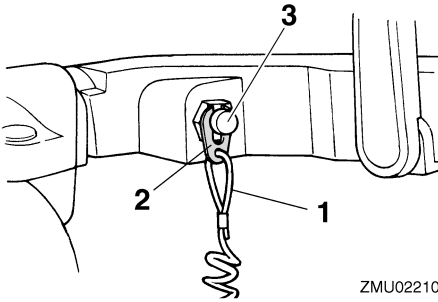

ZMU02210

1. Koord
2. Clip
3. Motoruitschakelaar

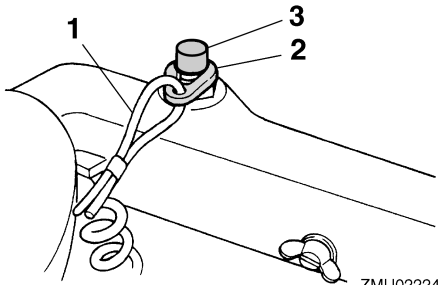

ZMU02224

1. Koord
2. Clip
3. Motoruitschakelaar

DMU26001

Motorstopknop

Om het ontstekingscircuit te openen en de motor uit te zetten, dient u op die knop te drukken.

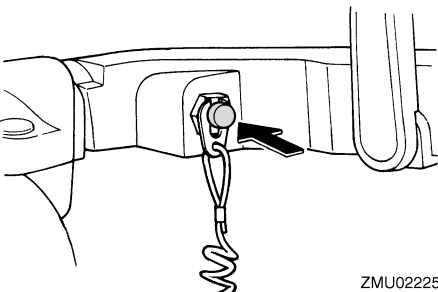

ZMU02225

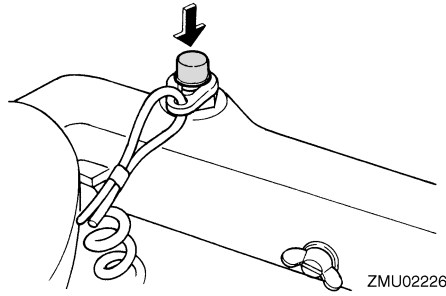

ZMU02226

DMU26011

Chokeknop voor trektype

Om de motor te voorzien van het rijke brandstofmengsel dat vereist is om te starten, dient u die knop uit te trekken.

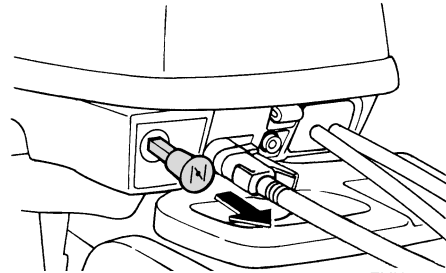

ZMU02211

DMU26070

Hendel voor manuele start

Om de motor te starten trekt u eerst de handel uit tot u weerstand voelt. Trek hem dan snel verder uit om de motor aan te zwengelen.

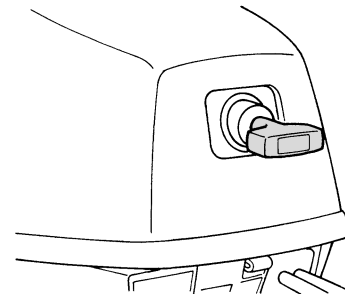

ZMU02212

Componenten

DMU26090

Hoofdschakelaar

De hoofdschakelaar bedient het ontstekings-systeem; de werking ervan is hieronder beschreven.

- “OFF” (off)

Met de hoofdschakelaar in de “OFF” (uit)-stand zijn de elektrische schakelingen uitgeschakeld en de sleutel kan worden uitgenomen.

- “ON” (aan)

Met de hoofdschakelaar in de “ON” (on)-stand zijn de elektrische schakelingen ingeschakeld en de sleutel kan niet worden uitgenomen.

- “START” (start)

Met de hoofdschakelaar in de “START” (start)-stand begint de startmotor te draaien om de motor te starten. Als de sleutel wordt losgelaten, keert deze automatisch terug naar de “ON” (on)-stand.

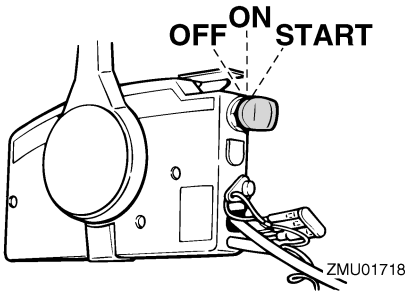

DMU26102

Kantelbekrachtigingsschakelaar

Het kantelbekrachtigingssysteem stelt de hoek van de buitenboordmotor ten opzichte van de spiegel in. Door op de schakelaar op “UP” (up) te drukken wordt de buitenboordmotor naar boven gekanteld. Door op de schakelaar op “DN” (down) te drukken wordt de buitenboordmotor naar beneden gekanteld. Als men de schakelaar loslaat, kantelt de motor niet verder.

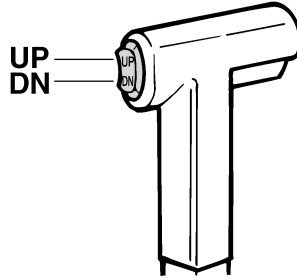

ZMU01720

NOTA:

Voor instructies betreffende het gebruik van de kantelbekrachtigingsschakelaar, zie pagina 49 en 52.

DMU26122

Stuurfrictieafstelinrichting

Een frictie-inrichting geeft een instelbare weerstand aan het stuurmechanisme en kan worden afgesteld naargelang van de voorkeur van de bestuurder. Op de zwenkbeugel bevindt er zich een instelschroef of -bout.

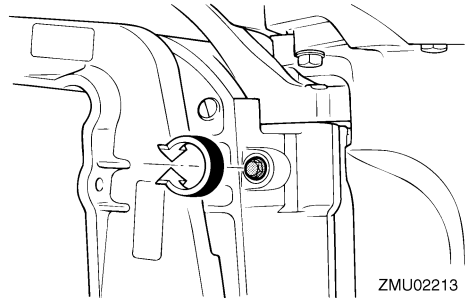

ZMU02213

Om de weerstand te doen toenemen dient u de schroef met de wijzer van de klok mee te draaien.

Om de weerstand te doen afnemen dient u de schroef tegen de wijzers van de klok in te draaien.

DWM00040

WAARSCHUWING

Draai de wrijvingsafstelschroef niet te vast. Als er te veel weerstand is, kan het moeilijk zijn om te sturen, wat een ongeluk kan veroorzaken.

DMU26261

Trimstang (kantelpen)

De stand van de trimstang bepaalt de minimumhoek van de buitenboordmotor ten opzichte van de spiegel.

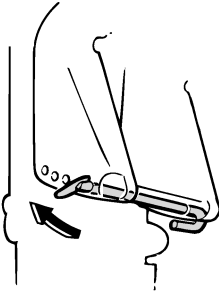

ZMU02214

DMU30530

Kantelvergrendelingsmechanisme

Het kantelvergrendelingsmechanisme wordt gebruikt om te voorkomen dat de buitenboordmotor uit het water wordt getild bij het achteruit varen.

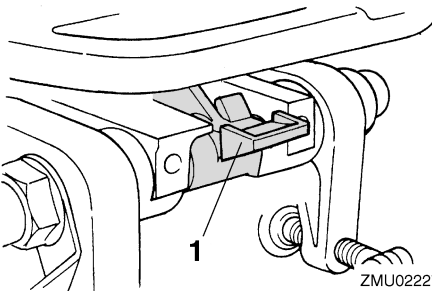

ZMU02227

1. Kantelvergrendelhendel

Om te vergrendelen dient u de kantelvergrendelingshendel in de lock-stand te zetten. Om te ontgrendelen dient u de kantelvergrendelingshendel in de release-stand te duwen.

DMU26321

Kantelsteunknop

Om de buitenboordmotor in de naar boven gekantelde stand te houden, dient u op de kantelsteunknop onder de zwenkbeugel te drukken.

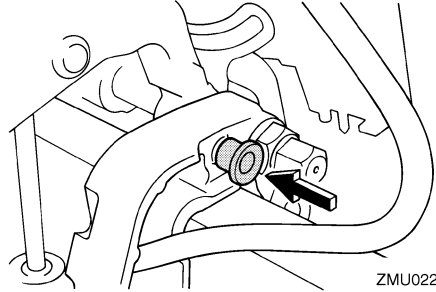

ZMU02228

DCM00660

OPGELET

Gebruik de kantelsteunhendel of de kantelsteunknop niet om de boot te slepen. De buitenboordmotor zou daardoor kunnen lostrillen van de kantelsteun en vallen. Als de boot niet kan worden gesleept met de motor in de normale stand, gebruik dan een bijkomend steunstuk om de motor in de gekantelde stand vast te zetten.

DMU26332

Kantelsteunstang

De kantelsteunstang houdt de buitenboordmotor in de naar boven gekantelde stand.

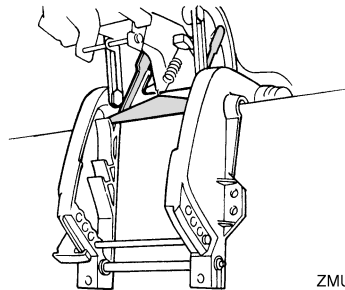

ZMU02230

Componenten

DCM01660

OPGELET

Gebruik de kantelsteunstang niet bij het slepen van de boot. De buitenboordmotor zou los kunnen trillen uit de kantelsteun en vallen. Als de motor niet kan worden gesleept in zijn normale bedrijfsstand, dient u een bijkomend ondersteuningssysteem te gebruiken om hem vast te zetten in de kantelstand.

DMU26361

Kantelbekrachtigingseenheid

Deze eenheid kantelt de buitenboordmotor naar boven en naar beneden en wordt bediend met de kantelbekrachtigingsschakelaar.

DCM00630

OPGELET

Ga niet op de kantelbekrachtigingsmotor staan en oefen er geen druk op uit. De kantelbekrachtigingseenheid zou daardoor kunnen worden beschadigd.

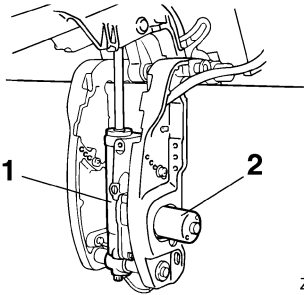

ZMU02231

1. Kantelbekrachtigingseenheid
2. Kantelbekrachtigingsmotor

DCM00660

OPGELET

Gebruik de kantelsteunhendel of de kantelsteunknop niet om de boot te slepen. De buitenboordmotor zou daardoor kunnen losrillen van de kantelsteun en vallen. Als de boot niet kan worden gesleept met

de motor in de normale stand, gebruik dan een bijkomend steunstuk om de motor in de gekantelde stand vast te zetten.

DMU26382

Motorkapvergrendelhendel (optrekkertype)

Om de motorkapvergrendelhendel te verwijderen, moet u de vergrendelhendel(s) omhoog trekken en de kap afnemen. Bij het installeren van de motorkap moet u nagaan of deze wel goed in de rubberen dichting past. Vergrendel de kap vervolgens door de hendel(s) omlaag te bewegen.

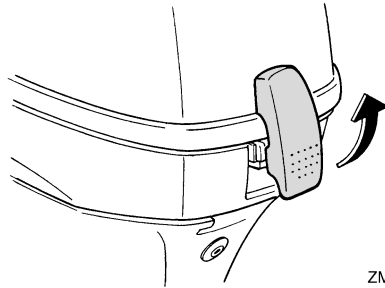

ZMU02232

DMU26460

Doorspoelplug

Deze plug wordt gebruikt om de koelwaterdoorgangen van de motor te reinigen met behulp van een tuinslang en leidingwater.

NOTA:

Voor details over het gebruik, zie pagina 61.

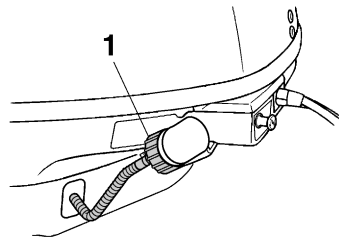

ZMU02233

1. Doorspoelplug

DMU26303

Waarschuwingslampje

Als de motor een toestand vertoont die een waarschuwing veroorzaakt, gaat het controlelampje aan. Meer informatie over het interpreteren van het waarschuwingslampje vindt u op pagina 30.

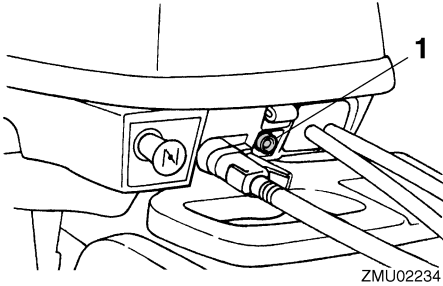

1. Waarschuwingslampje

DMU36014

Lampjes

DMU36023

Oliedrukwaarschuwinglampje

Als de oliedruk te laag is, gaat dit waarschuwinglampje aan. Voor meer informatie, zie pagina 30.

DCM00022

OPGELET

- Laat de motor niet draaien wanneer het waarschuwinglampje voor lage oliedruk brandt en het motoroliepeil te laag is. Dat leidt tot ernstige motorschade.
- Het waarschuwinglampje voor lage oliedruk geeft niet het motoroliepeil aan. Gebruik de oliepeilstok om de resterende hoeveelheid olie te controleren. Voor meer informatie, zie pagina 37.

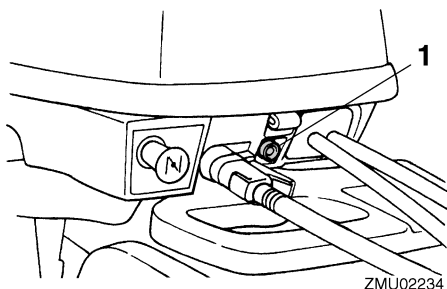

1. Oliedrukwaarschuwinglampje

DMU26803

Waarschuwingssysteem

DCM00091

OPGELET

Laat de motor niet draaien wanneer er een waarschuwing geactiveerd is. Raadpleeg uw Yamaha-dealer als u het probleem niet kunt lokaliseren en oplossen.

DMU3016A

Oliedrukwaarschuwing

Als de oliedruk te erg daalt, wordt het waarschuwingssysteem geactiveerd.

- Het toerental van de motor zal automatisch zakken tot ongeveer 2000 omw/min. Als de motor een oliedrukwaarschuwinglampje heeft, zal dat continu branden of knipperen.

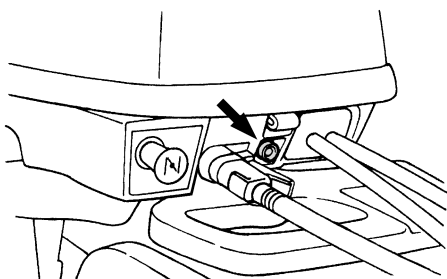

- De zoemer zal weerklinken (indien aanwezig op de stuurhendel, de afstandsbedieningdoos of het hoofdschakelaarpaneel).

Als het waarschuwingssysteem werd geactiveerd, dient u de motor uit te schakelen zodra dat op een veilige wijze kan. Controleer het oliepeil en vul indien nodig olie bij. Als het oliepeil correct is en het waarschuwingssysteem toch niet wordt uitgeschakeld, dient u uw Yamaha-dealer te raadplegen.

Installatie

DMU26902

Installatie

De informatie in dit hoofdstuk wordt slechts bij wijze van referentie verstrekt. Het is niet mogelijk complete instructies te verschaffen over iedere mogelijke boot/motor-combinatie. Een correcte montage hangt gedeeltelijk af van de ervaring en de specifieke boot/motor-combinatie.

DWM01590

WAARSCHUWING

- Een boot te krachtig aandrijven kan ernstige instabiliteit veroorzaken. Installeer nooit een buitenboordmotor op uw boot met meer paardenkracht dan het maximale nominale paardenkrachtvermogen op de capaciteitsplaat van de boot. Als de boot geen capaciteitsplaat heeft, neem dan contact op met de fabrikant van de boot.
- Een verkeerde montage van de buitenboordmotor kan tot gevaarlijke omstandigheden leiden, zoals een gebrekkige bestuurbaarheid, verlies van controle of brand. Modellen voor permanente montage moeten worden gemonteerd door uw dealer of door een andere persoon met voldoende ervaring in het optuigen van boten.

DMU26911

De buitenboordmotor monteren

DWM01720

WAARSCHUWING

Voor draagbare modellen moet uw dealer of een andere persoon met ervaring in het monteren van buitenboordmotoren u tonen hoe u uw motor moet monteren.

De buitenboordmotor moet zo worden gemonteerd dat de boot correct uitgebalanceerd is. Anders is de boot mogelijk moeilijk be-

stuurbaar. Bij eenmotorige boten moet de buitenboordmotor op de hartlijn (kiellijn) van de boot worden gemonteerd.

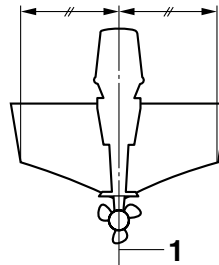

ZMU01760

1. Middellijn (kiellijn)

DMU26921

Montagehoogte

Om uw boot zo efficiënt mogelijk te gebruiken, moet u ervoor zorgen dat de waterweerstand van de boot en van de buitenboordmotor zo klein mogelijk is. De montagehoogte van de buitenboordmotor heeft een grote invloed op de waterweerstand. Als de montagehoogte te groot is, kan er cavitatie ontstaan, waardoor de stuwkracht wordt verminderd; als de tippen van de propellerbladen de lucht raken, zal het toerental van de motor abnormaal sterk toenemen waardoor de motor oververhit raakt. Als de montagehoogte te laag is, zal de waterweerstand toenemen waardoor de motor-efficiëntie afneemt. Monteer de buitenboordmotor zo dat de anti-cavitatieplaat zich tussen de onderkant van de boot en 25 mm (1 in.) onder de onderkant van de boot bevindt.

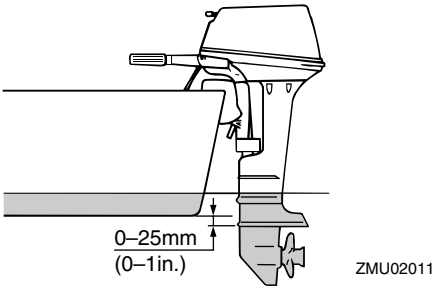

DCM01630

OPGELET

- **Controleer tijdens het testen in het water het drijfvermogen van de boot in rusttoestand met maximale lading. Ga na of het peil van het stilstaande water op het uitlaathuis laag genoeg is om te voorkomen dat er water in de vermogenskop terecht kan komen, wanneer het water ten gevolge van golven stijgt wanneer de buitenboordmotor niet draait.**
- **Een verkeerde motorhoogte of zaken die het gelijkmatig stromen van water bemmeren (de vorm of de staat van de boot, of accessoires als spiegelladders of dieptesensoren) kunnen zorgen voor opstuivend water als de boot aan het varen is. Als de motor continu wordt gebruikt in aanwezigheid van opstuivend water, kan er genoeg water in de inlaatopening van de onderbak terechtkomen om de motor ernstig te beschadigen. Elimineer de oorzaak van het opstuivend water.**

NOTA:

- De optimale montagehoogte van de buitenboordmotor hangt af van de boot/motorcombinatie en van de gewenste toepassing. Testvaarten met verschillende montagehoogte kunnen u helpen bij het bepalen

van de optimale montagehoogte. Raadpleeg uw Yamaha-dealer of bootfabrikant voor meer informatie over het bepalen van de juiste montagehoogte.

- Voor instructies betreffende het instellen van de trimhoek van de buitenboordmotor, zie pagina 49.

DMU26971

Vastklemmen van de buitenboordmotor

1. Breng de buitenboordmotor zo centraal mogelijk op de spiegel aan. Draai de spiegelklemschroeven gelijkmatig vast. Controleer tijdens het varen af en toe of de klemschroeven nog vast zitten, want zij kunnen loskomen door het trillen van de motor. **WAARSCHUWING! Losse klemschroeven kunnen ervoor zorgen dat de buitenboordmotor van de spiegel valt of dat hij beweegt. Dat kan verlies van controle en ernstige verwondingen veroorzaken. Zorg ervoor dat de spiegelschroeven stevig aangedraaid zijn. Controleer tijdens het varen af en toe of dat dat nog steeds het geval is.** [DWM00641]

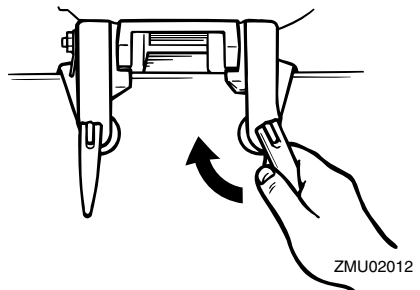

2. Als uw motor uitgerust is met een veiligheidskabelbevestiging, dient er een veiligheidskabel of -ketting te worden gebruikt. Maak één uiteinde vast aan de veiligheidskabelbevestiging en het andere aan een stevig bevestigingspunt in de

Installatie

boot. Doet u dat niet dan bent u de motor kwijt als hij per ongeluk van de spiegel valt.

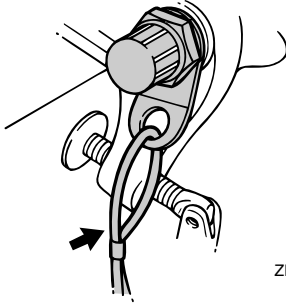

ZMU02013

3. Bevestig de klembeugel aan de spiegel met behulp van de eventueel bijgeleverde bouten. Voor meer details dient u uw Yamaha-dealer te raadplegen. **WAARSCHUWING! Gebruik geen andere bouten, moeren en ringen dan die die in de verpakking van de motor zitten. Doet u dat toch, zorg er dan voor dat ze even sterk zijn en dat het materiaal ervan ten minste dezelfde kwaliteit heeft. Draai ze bovendien stevig aan. Laat na het vastdraaien de motor proefdraaien en controleer of ze nog steeds vastzitten.** [DWM00651]

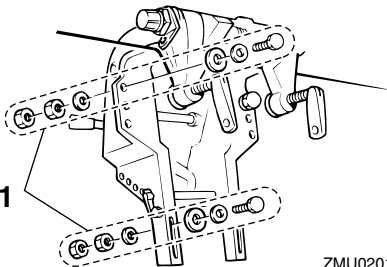

ZMU02014

1. Bouten

DMU36380

Eerste gebruik

DMU36390

De motor met motorolie vullen

De motor wordt door de fabriek geleverd zonder motorolie. Als uw dealer geen olie in de motor heeft gedaan, moet u dat doen alvorens de motor te starten. **OPGELET: Ga na of de motor gevuld is met olie alvorens hem de eerste keer te gebruiken, om ernstige motorschade te voorkomen.** [DCM01780]

De motor wordt geleverd met de volgende klever, die moet worden verwijderd nadat de motor voor het eerst met olie werd gevuld. Voor meer informatie over het controleren van de motoroliepeil, zie pagina 37.



ZMU01710

DMU30174

Inlopen van de motor

Uw nieuwe motor vereist een inlooperperiode om de contactoppervlakken tussen bewegende onderdelen gelijkmatig te laten inlopen. Wanneer u de motor goed laat inlopen zal hij beter werken en langer meegaan. **OPGELET: Als men de inlooperprocedure niet volgt, kan dat resulteren in een kortere levensduur van de motor of zelfs in ernstige motorschade.** [DCM00801]

DMU27084

Procedure voor 4-taktmodellen

Uw nieuwe motor vereist een inlooperperiode van 10 uur om de contactoppervlakken tussen bewegende onderdelen gelijkmatig te la-

ten inlopen. Wanneer u de motor goed laat inlopen zal hij beter werken en langer meegaan.

NOTA:

Als men de inlooperprocedure niet volgt, kan dat resulteren in een kortere levensduur van de motor of zelfs in ernstige motorschade. Laat de motor als volgt in het water draaien, onder belasting (in versnelling met geïnstalleerde propeller). Om de motor te laten inlopen dient u gedurende 10 uur te lang draaien in vrijlooptoerental, ruw water en drukbevaren zones te vermijden.

1. Voor het eerste bedrijfsuur:
Laat de motor draaien met verschillende toerentallen tot maximaal 2000 omw/min of met het gas ongeveer half geopend.
2. Voor het tweede bedrijfsuur:
Verhoog het motortoerental zo veel als nodig is om de boot over het water te laten scheren (maar vermijd volgas), en neem vervolgens een beetje gas terug terwijl de boot een scheersnelheid behoudt.
3. Resterende acht uren:
Laat de motor draaien met om het even welk toerental. Laat de motor echter nooit langer dan 5 minuten met volgas draaien.
4. Na de eerste 10 uren:
Gebruik de motor normaal.

DMU36400

Leer uw boot kennen

Verschillende boten gedragen zich verschillend. Ga in het begin voorzichtig te werk om te leren hoe uw boot reageert onder verschillende omstandigheden en met verschillende trimhoeken (zie pagina 49).

Werking

DMU36412

Controles alvorens de motor te starten

DWM01920

WAARSCHUWING

Als tijdens de controle voor het starten van de motor blijkt dat een onderdeel niet werkt zoals het hoort, moet het worden nagekeken en hersteld alvorens de buitenboordmotor te gebruiken. Anders kunnen er zich ongevallen voordoen.

DCM00120

OPGELET

Start de motor niet als uit het water is. Oververhitting en ernstige motorschade zouden daarvan het gevolg kunnen zijn.

DMU36560

Brandstofpeil

Controleer of u voldoende brandstof hebt voor uw trip. Een goede vuistregel is 1/3 van uw brandstof te gebruiken om uw bestemming te bereiken, 1/3 om terug te keren en 1/3 te houden als reserve voor noodgevallen. Controleer het brandstofpeil terwijl de boot horizontaal op een aanhangwagen of in het water ligt. Voor brandstofvulinstructies, zie pagina 39.

DMU36570

Verwijderen van de motorkap

Voor de volgende controles dient u de motorkap van de motor te verwijderen. Om de motorkap te verwijderen moet u de vergrendelhendel ontgrendelen en de kap afnemen.

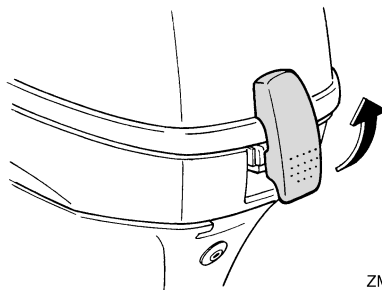

ZMU0232

DMU36442

Brandstofsysteem

DWM00060

WAARSCHUWING

Benzine en benzinedampen zijn erg ontvlambaar en ontplofbaar. Blijf ermee uit de buurt van vonken, sigaretten, vlammen en andere bronnen van ontbranding.

DWM00910

WAARSCHUWING

Lekkende brandstof kan brand of een ontploffing veroorzaken.

- Controleer regelmatig op lekken.
- Als er brandstof lekt moet het brandstofsysteem worden hersteld door een bevoegd mecanicien. Als de buitenboordmotor slecht hersteld is, kan het zijn dat het niet veilig is om hem te gebruiken.

DMU36450

Controleer op brandstoflekken

- Zoek onder de motorkap en in de boot naar brandstoflekken of benzinedampen.
- Controleer de brandstofleidingaansluitingen om zeker te zijn dat ze in orde zijn.
- Controleer de brandstofleidingen op barsten, zwellingen of andere schade.

DMU36900

Bedieningselementen

Modellen met stuurhendel:

- Draai de stuurhendel volledig naar links en naar rechts om na te gaan of hij soepel werkt.
- Beweeg de gashendel van de volledig gesloten naar de volledig open stand. Vergewis u ervan dat hij soepel beweegt en dat hij helemaal terugkeert naar de volledig gesloten stand.
- Let op losse of beschadigde verbindingen van de gas- en schakelkabels onder de motorkap.

Modellen met afstandsbediening:

- Draai het stuur helemaal naar rechts en helemaal naar links. Ga na of het soepel en onbelemmerd draait over het volledige bewegingsbereik zonder haperingen of te veel speling.
- Bedien de gashendels verschillende keren om u ervan te vergewissen dat hun bewegingen geen haperingen vertonen. Ze moeten soepel werken over het volledige bewegingsbereik, en iedere hendel moet volledig terugkeren naar zijn uitgangspositie.
- Let op losse of beschadigde verbindingen van de gas- en schakelkabels onder de motorkap.

DMU36481

Motorstopschakelaarkoord

Inspecteer de motorstopschakelaarkoord op schade, zoals insnijdingen, rafelingen of slijtage.

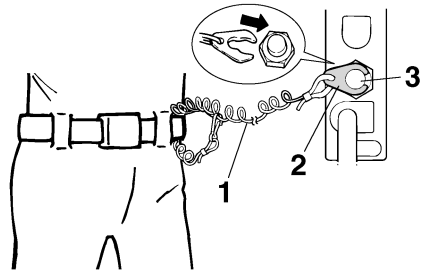

ZMU01716

1. Koord
2. Clip
3. Motoruitschakelaar

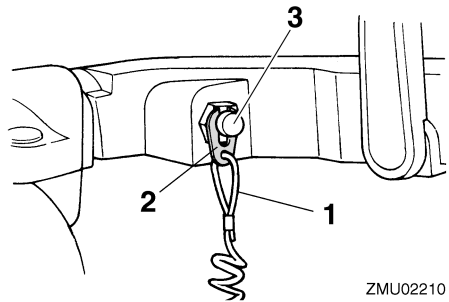

ZMU02210

1. Koord
2. Clip
3. Motoruitschakelaar

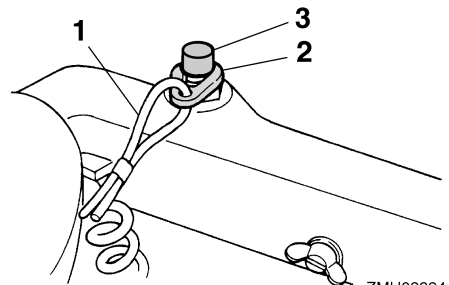

ZMU02224

1. Koord
2. Clip
3. Motoruitschakelaar

Werking

DMU27165

Motorolie

1. Zet de buitenboordmotor rechtop (niet gekanteld). **OPGELET: Wanneer de motor niet waterpas staat, is het op de peilstok aangegeven oliepeil mogelijk niet accuraat.** [DCM01790]
2. Verwijder de motorkap.
3. Verwijder de oliepeilstok en veeg hem schoon.
4. Schroef de peilstok in de motor en verwijder hem vervolgens opnieuw. Zorg ervoor dat u de peilstok volledig in de peilstokgeleiding steekt, anders zal de oliepeilmeting niet correct zijn.
5. Controleer het oliepeil met de peilstok om na te gaan of het peil tot ergens tussen de bovenste en de onderste peilmarkering komt. Vul olie bij als het oliepeil slechts tot onder de onderste markering reikt, of tap olie af als het peil tot boven de bovenste markering reikt.

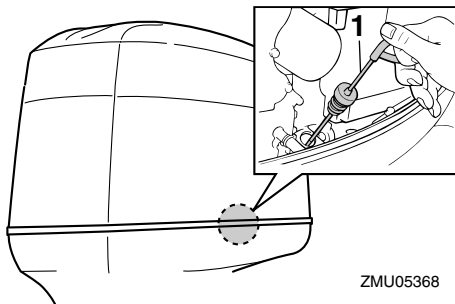

ZMU05368

1. Oliepeilstok

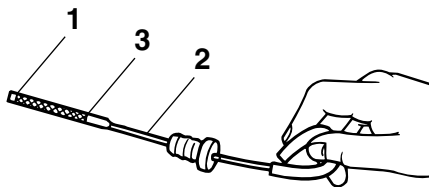

ZMU02082

1. Merkteken laagste peil
2. Oliepeilstok
3. Merkteken hoogste peil

DMU27151

Motor

- Controleer de motor en ga na of hij goed gemonteerd werd.
- Controleer op losse of beschadigde bevestigingsmiddelen.
- Controleer de propeller op beschadigingen.
- Controleer op olieklekken.

DMU36490

Doorspoelplug

Ga na of het tuinslangkoppelstuk van de doorspoelplug stevig op het hulpstuk op de onderkap is geschroefd. **OPGELET: Wanneer de doorspoelplug niet correct werd aangesloten, kan er koelwater weggelopen waardoor de motor oververhit kan raken tijdens het varen.** [DCM01800]

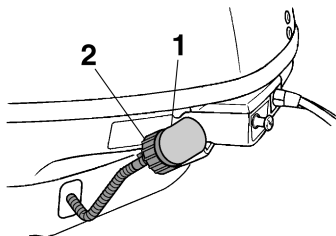

ZMU06070

1. Fitting
2. Doorspoelplug

DMU36952

Motorkap installeren

1. Zorg ervoor dat een motorkapvergrendel-hendel is ontgrendeld.
2. Vergewis u ervan dat de rubberen dich-ting overall correct zit.
3. Plaats de kap op de dichting.
4. Controleer of de rubberen dichting cor-rect zit over de volledige omtrek van de motor.
5. Beweeg de hendel zoals getoond om de motorkap te vergrendelen. **OPGELET: Als de motorkap niet correct wordt geïnstalleerd, kan er water onder de kap terechtkomen en de motor bes-chadigen, of kan de motorkap weg-vliegen bij hoge snelheden.** [DCM01990]

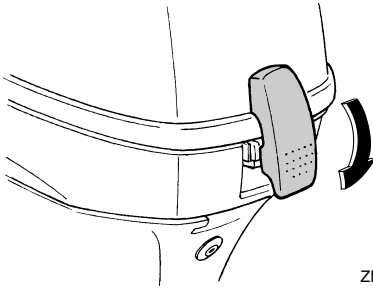

ZMU06136

Controleer na de motorkap te hebben aange-bracht of ze goed op haar plaats zit door er met twee handen op te duwen. Als de motor-kap los zit, dient u ze te laten herstellen door uw Yamaha-dealer.

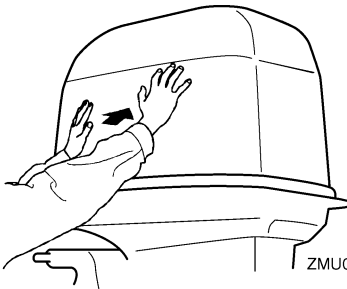

ZMU05175

DMU34782

Controleren van het kantelbekerchti-gingssysteem

DWM01970

! WAARSCHUWING

- Kom nooit onder het staartstuk als het gekanteld is, zelfs niet als de kantel-steunknop vergrendeld is. Als de buiten-boordmotor per ongeluk valt, kunt u ernstig gewond raken.
- Er kunnen lichaamsdelen worden ver-pletterd tussen de motor en de klembeu-gel wanneer de motor wordt getrimd of gekanteld.
- Ga na of er zich niemand in de buurt van de buitenboordmotor bevindt alvorens deze controle uit te voeren.

1. Controleer de kantelbekerchtigingseen-heid op tekenen van olieklekken.

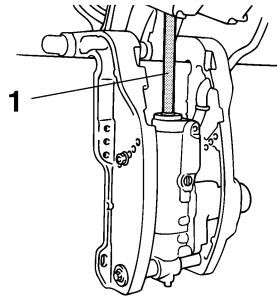

ZMU02272

1. Kantelstang
2. Bedien alle kantelbekerchtigingsschake-laars om na te gaan of al de schakelaars werken.
3. Kantel de buitenboordmotor naar boven en controleer of de kantelstang volledig naar buiten wordt geduwd.
4. Ga na of de kantelstang vrij is van roest of andere gebreken.
5. Kantel de buitenboordmotor naar bene-den. Controleer of de kantelstang soepel werkt.

Werking

DMU36581

Accu

Ga na of de accu in goede staat verkeert en volledig geladen is. Ga na of de accu-aansluitingen zuiver en stevig bevestigd zijn en of ze bedekt zijn met isolatiekappen. De elektrische contacten van de accu en de kabels moeten zuiver en juist aangekoppeld zijn, anders kan de accu de motor niet starten.

Kijk in de instructies van de accufabrikant voor controles van uw specifieke accu.

DMU27436

Brandstof bijvullen

DWM01830

WAARSCHUWING

- Benzine en benzinedampen zijn erg ontvlambaar en ontplofbaar. Tank steeds volgens deze procedure om het risico van brand en ontploffing te beperken.
- Benzine is giftig en kan letsels of de dood veroorzaken. Ga voorzichtig met benzine om. Tracht nooit benzine over te hevelen door hem aan te zuigen met uw mond. Raadpleeg onmiddellijk uw arts wanneer u een beetje benzine hebt ingeslikt, heel veel benzinedamp hebt ingeademd of benzine in de ogen hebt gekregen. Mocht er benzine op uw huid terechtkomen, verwijder die dan met zeep en water. Wanneer u benzine op uw kleding morst, ga u dan omkleden.

1. Zet de motor af.
2. Verwijder de draagbare tank van de boot.
3. Zorg ervoor dat u zich op een goed geventileerde plaats buiten bevindt, en dat de boot stevig werd aangemeerd of stevig op een aanhangwagen staat.
4. Rook niet en blijf uit de buurt van vonken, vlammen, statische ontladingen of andere ontstekingsbronnen.

5. Als u een draagbare container gebruikt om brandstof te bewaren en in de motor te gieten, gebruik dan uitsluitend een goedgekeurde BENZINEBUS.
6. Raak met de tuit de vulopening of de trechter aan om elektrostatische vonken te voorkomen.
7. Vul de brandstoftank, maar doe ze niet te vol. De brandstof kan uitzetten en overlopen wanneer de temperatuur stijgt.

Brandstoftankinhoud:
12.0 L (3.17 US gal, 2.64 Imp.gal)

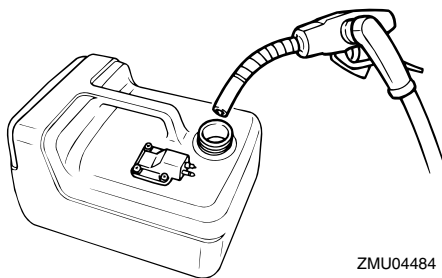

ZMU04484

8. Draai de vuldop stevig vast.
9. Veeg eventueel gemorste benzine onmiddellijk op met droge doeken. Werp die doeken weg zoals het hoort. Overeenkomstig de plaatselijk geldende wetten en voorschriften.

DMU27451

De motor gebruiken

DMU27464

Brandstof toevoeren (draagbare tank)

DWM00420

WAARSCHUWING

- Controleer alvorens te starten of de boot stevig aangemeerd is en dat u niet belemmerd wordt bij het sturen. Ga na of er zich niemand in het water rondom u bevindt.

- Als de ontluuchtingsschroef wordt losgedraaid, ontsnapt er benzinedamp. Benzine is erg ontvlambaar en benzinedampen zijn ontvlambaar en ontplofbaar. Rook niet en blijf uit de buurt van open vlammen en vonken wanneer u de ontluuchtingsschroef open draait.
- Dit product produceert uitlaatgassen die koolmonoxide bevatten, een kleur- en geurloos gas dat hersenbeschadiging of de dood kan veroorzaken wanneer het wordt ingeademd. Symptomen zijn ondermeer misselijkheid, duizeligheid en slaperigheid. Zorg dat de stuurhut en de cabine goed verlucht zijn. Sluit de uitlaatopeningen niet af.

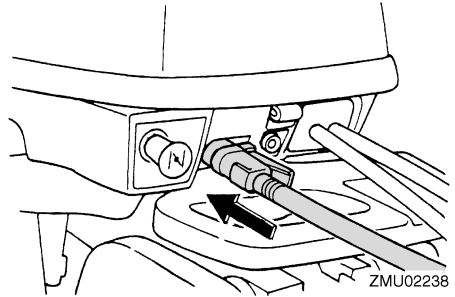

1. Als er een ontluuchtingsschroef op de brandstoftankdop zit, draai deze dan 2 of 3 slagen los.

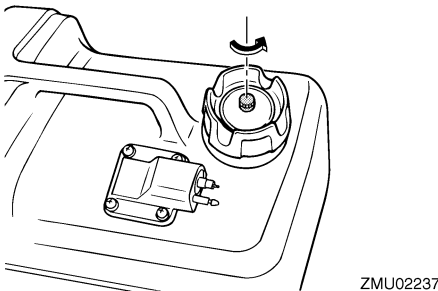

2. Als de motor is uitgerust met een brandstofleidingkoppelstuk, verbindt u de brandstofleiding stevig met het koppelstuk. Sluit vervolgens het andere uiteinde van de brandstofleiding stevig aan op het koppelstuk van de brandstoftank.

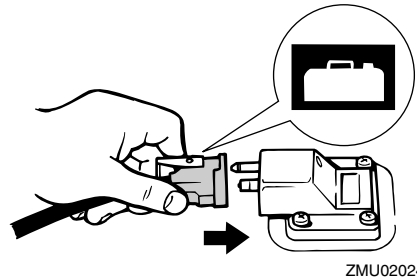

3. Knijp in de opvoer pomp, met de pijl naar boven gericht, tot u de pomp stevig voelt worden. Plaats de tank horizontaal terwijl de motor draait, anders kan de brandstof niet worden aangezogen uit de brandstoftank.

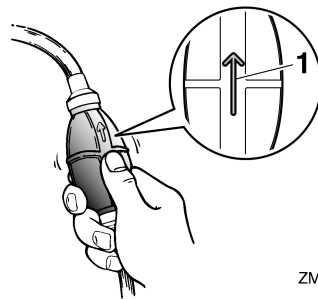

1. Pijl

Werking

DMU27492

Starten van de motor

DWM01600

WAARSCHUWING

Controleer alvorens te starten of de boot stevig aangemeerd is en of u niet belemmerd wordt bij het sturen. Vergewis u er ook van dat er zich geen zwemmers in het water rondom de boot bevinden.

DMU27508

Modellen met repeteerstarter (stuurbediening)

DWM01840

WAARSCHUWING

- Het niet bevestigen van de motorstop-schakelaarkoord kan resulteren in een op hol geslagen boot wanneer de schipper uit de boot wordt geslingerd. Bevestig de motorstop-schakelaarkoord tijdens het gebruik van de motor op een veilige plaats aan uw kleding, of aan uw arm of been. Maak de koord niet vast aan kleden die kunnen worden losgetrokken. Zorg ervoor dat de koord nergens achter verstrikt raakt, waardoor ze haar functie verliest.
- Zorg ervoor dat u tijdens een normaal gebruik niet per ongeluk aan de koord trekt. Als de motoraandrijving wegvalt, wordt de boot veel minder goed bestuurbaar. Zonder motoraandrijving zal de boot ook snel vertragen. Daardoor kunnen personen en voorwerpen in de boot naar voren geslingerd worden.

1. Zet de schakelhendel in neutraal.

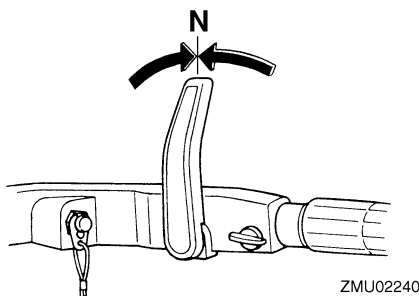
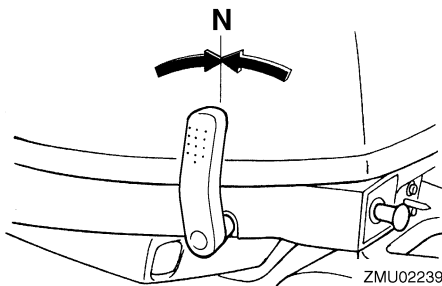

NOTA:

De neutraal-startbeveiliging zorgt ervoor dat de motor uitsluitend kan worden gestart in neutraal.

2. Bevestig de motorstop-schakelaarkoord op een veilige plaats aan uw kleding, of aan uw arm of been. Bevestig vervolgens de clip aan het andere uiteinde van de koord aan de motorstop-schakelaar.

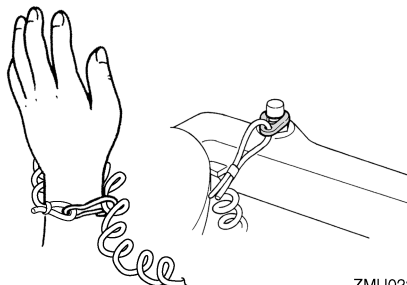

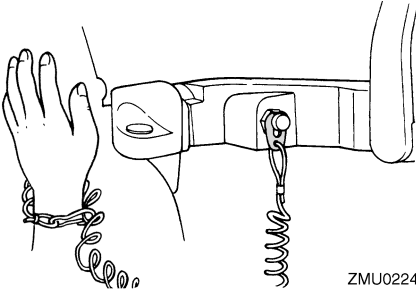

3. Zet de gashendel in de stand "START" (start).

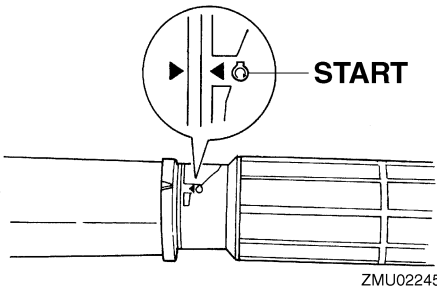

4. Trek de chokeknop volledig uit en draai hem volledig om. Als de motor eenmaal is gestart, laat u de knop terugkeren in zijn uitgangspositie.

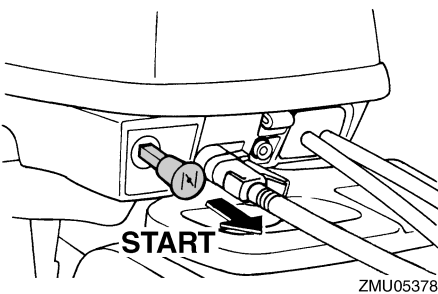

NOTA:

- U hoeft de choke niet te gebruiken voor het starten van een warme motor.

- Als u de chokeknop in de stand "START" (start) laat staan terwijl de motor draait, zal de motor slecht draaien en afslaan.

5. Trek voorzichtig aan de handgreeprepeteerstarter tot u weerstand voelt. Geef er vervolgens een korte maar krachtige ruk aan om de motor te starten. Herhaal dat indien nodig.

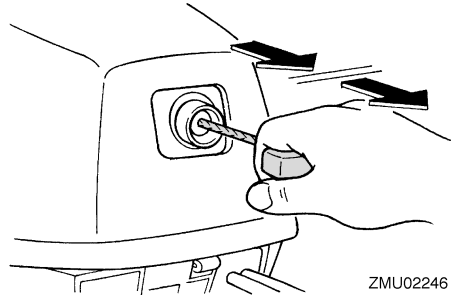

6. Nadat de motor gestart is, laat u de handgreeprepeteerstarter langzaam terugkeren in zijn uitgangspositie alvorens hem los te laten.
7. Laat de gashendel langzaam terugkeren naar de volledig gesloten stand.

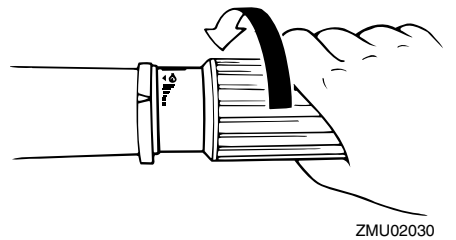

NOTA:

- Wanneer de motor koud is, moet hij eerst warmdraaien. Voor meer informatie, zie pagina 45.
- Als de motor niet van de eerste keer start, dient u de procedure te herhalen. Als de motor na 4 of 5 pogingen nog steeds niet wil

Werking

starten, opent u het gas een klein beetje (tussen 1/8 en 1/4) en probeert u het opnieuw. Als de motor warm is en niet wil starten, opent u de gashendel in dezelfde mate en tracht u de motor opnieuw te starten. Als de motor nog steeds niet wil starten, zie pagina 79.

DMU27645

Modellen met elektrische starter/afstandsbediening

DWM01840

WAARSCHUWING

- Het niet bevestigen van de motorstop-schakelaarkoord kan resulteren in een op hol geslagen boot wanneer de schipper uit de boot wordt geslingerd. Bevestig de motorstop-schakelaarkoord tijdens het gebruik van de motor op een veilige plaats aan uw kleding, of aan uw arm of been. Maak de koord niet vast aan kleren die kunnen worden losgetrokken. Zorg ervoor dat de koord nergens achter verstrikt raakt, waardoor ze haar functie verliest.
- Zorg ervoor dat u tijdens een normaal gebruik niet per ongeluk aan de koord trekt. Als de motoraandrijving wegvalt, wordt de boot veel minder goed bestuurbaar. Zonder motoraandrijving zal de boot ook snel vertragen. Daardoor kunnen personen en voorwerpen in de boot naar voren geslingerd worden.

1. Zet de afstandsbedieningshendel in neutraal.

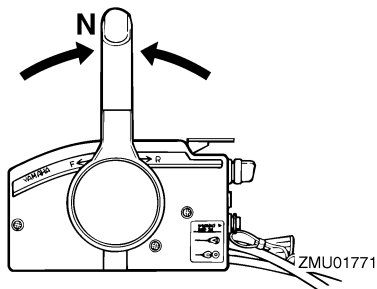

NOTA:

De neutraal-startbeveiliging zorgt ervoor dat de motor uitsluitend kan worden gestart in neutraal.

2. Bevestig de motorstop-schakelaarkoord op een veilige plaats aan uw kleding, of aan uw arm of been. Bevestig vervolgens de clip aan het andere uiteinde van de koord aan de motorstop-schakelaar.

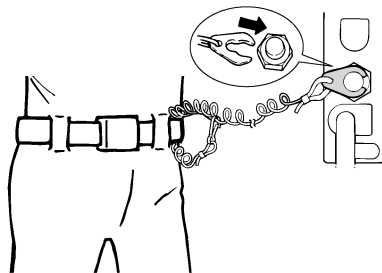

ZMU01772

3. Draai de hoofdschakelaar in de stand "ON" (aan).

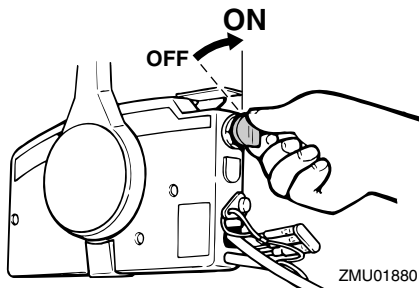

ZMU01880

4. Open de gasklep een beetje zonder te schakelen met behulp van de neutraalgashendel. Misschien is het nodig de gasklepopening lichtjes te wijzigen afhankelijk van de temperatuur van de motor. Als de motor eenmaal is gestart, laat u de gashendel terugkeren in zijn uitgangspositie.

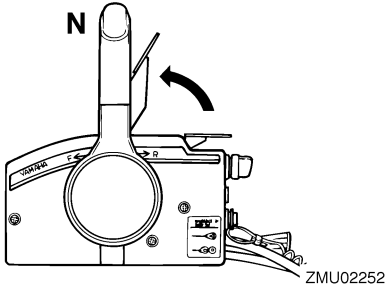

NOTA:

- Bij afstandsbedieningen met een neutraalgashendel doet u er goed aan de hendel eerst een beetje op te lichten tot u weerstand voelt, om hem vervolgens nog iets meer op te lichten.
 - De neutraalgashendel kan alleen worden gebruikt als de afstandsbedieninghendel in neutraal staat.
5. Druk de hoofdschakelaar in en houd hem ingedrukt om het afstandschoke-systeem te bedienen. De chokeschakelaar van de afstandsbediening keert automatisch terug in zijn uitgangspositie zodra u hem loslaat. Daarom dient u de schakelaar ingedrukt te houden.

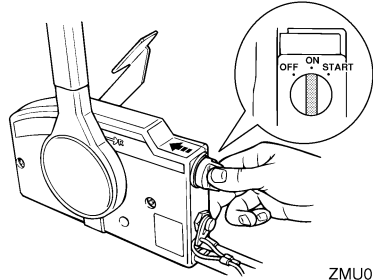

NOTA:

- U hoeft de choke niet te gebruiken voor het starten van een warme motor.
 - Duw de hoofdschakelaar volledig in, anders zal het afstandschoke-systeem niet werken.
6. Draai de hoofdschakelaar in de stand "START" (start) en houd hem maximaal 5 seconden in die stand.

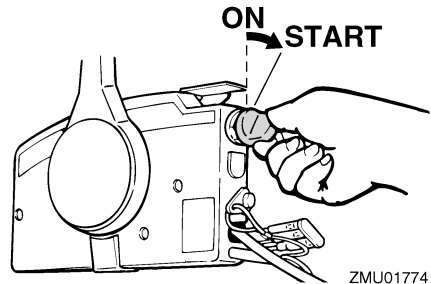

7. Zodra de motor gestart is, laat u de hoofdschakelaar los zodat hij terugkeert in de stand "ON" (aan). **OPGELET: Zet de hoofdschakelaar nooit op "START" (start) terwijl de motor draait. Laat de startmotor nooit langer dan 5 seconden draaien. Als de startmotor langer dan 5 seconden blijft draaien, zal de accu vlug leeg zijn, waardoor het onmogelijk wordt om de motor te starten. Bovendien kan de starter worden beschadigd. Als de motor na 5 seconden aanzwengelen niet start, zet de**

Werking

hoofdschakelaar dan op “ON” (on), wacht 10 seconden en zwengel de motor opnieuw aan. [DCM00192]

DMU36510

Controles na het starten van de motor

DMU36520

Koelwater

Ga na of er een constante waterstraal uit de koelwatercontroleopening komt. Een constante waterstraal uit de controleopening wijst erop dat de waterpomp water pompt door de koelwatermantels. Als de koelwatermantels bevroren zijn, kan het een tijdje duren alvorens er water uit de controleopening begint te stromen.

DCM01810

OPGELET

Als er geen water uit de controleopening komt terwijl de motor draait, kan dat leiden tot oververhitting en ernstige beschadiging van de motor. Zet de motor af en controleer of de koelwaterinlaat in het huis van het staartstuk of de koelwatercontroleopening geblokkeerd zijn. Raadpleeg uw Yamaha-dealer als u het probleem niet kunt lokaliseren en oplossen.

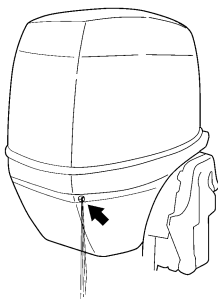

ZMU05168

Controleer of er geen water lekt uit de verbindingstukken tussen het uitlaatdeksel, de cilinderkop en het motorblok.

DMU27670

De motor laten warmdraaien

DMU27715

Modellen met manuele starter en elektrische starter

1. Nadat u de motor hebt gestart, laat u hem 3 minuten onbelast draaien om hem te laten warmdraaien. Als dit niet gebeurt, zal de motorlevensduur daardoor worden verkort.
2. Ga na of het oliedrukwaarschuwinglampje wel uitgaat na het starten van de motor. **OPGELET: Als het oliedrukwaarschuwinglampje knippert nadat de motor werd gestart, dient u de motor weer uit te schakelen. Anders kan de motor ernstig beschadigd raken. Controleer het oliepeil en vul indien nodig olie bij. Raadpleeg uw Yamaha-dealer als u niet kunt achterhalen waarom het oliedrukwaarschuwinglampje blijft branden.** [DCM01830]

DMU36530

Controles na het warmdraaien van de motor

DMU36540

Schakelen

Controleer met een stevig aangemeerde boot en zonder gas te geven of de motor soepel in voorwaarts en achterwaarts schakelt en vervolgens terug in neutraal.

DMU36980

Stopschakelaars

- Zet de hoofdschakelaar op “OFF”, of druk op de motorstopknop en ga na of de motor stopt.
- Vergewis u ervan dat de motor stopt wanneer de clip wordt verwijderd van de motoruitschakelaar.
- Vergewis u ervan dat de motor niet kan worden gestart wanneer de clip werd verwijderd van de motoruitschakelaar.

DMU34530

Schakelen

DWM00180

WAARSCHUWING

Ga na of er zich geen personen of hinder- nissen in het water rond de boot bevinden, alvorens te schakelen.

DCM01610

OPGELET

Laat de motor warmdraaien alvorens in een versnelling te schakelen. Het is moge- lijk dat het stationair toerental hoger is dan normaal zolang de motor niet geheel warm is. Een hoog stationair toerental kan er- voor zorgen dat u niet kunt terugschake- len naar neutraal. Als dat het geval is, gaat u als volgt te werk: stop de motor, schakel terug naar neutraal, start de motor op- nieuw en laat hem warmdraaien.

Om uit neutraal te schakelen

1. Trek de neutraal-vergrendeltrekker op- waarts (indien de motor ermee is uitge- rust).

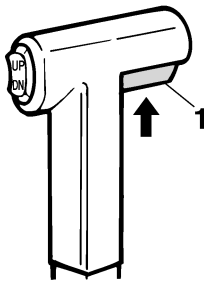

ZMU01727

1. Neutraalvergrendelingstrekker
2. Beweeg de afstandsbedieningshendel / schakelhendel krachtig en kordaat naar voor (voor voorwaartse versnelling) of naar achter (voor de achteruitversnelling) [over ongeveer 35° (er moet een palletje voelbaar zijn) voor modellen met af- standsbediening]. Zorg ervoor dat de

kantelvergrendelhendel in de vergrendel- stand (naar beneden) staat (indien aan- wezig) alvorens in achteruit te varen.

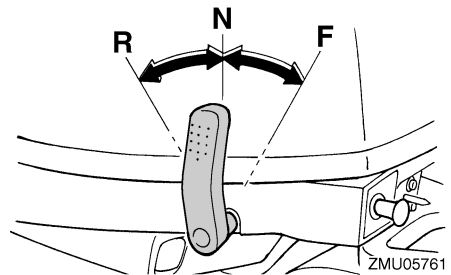
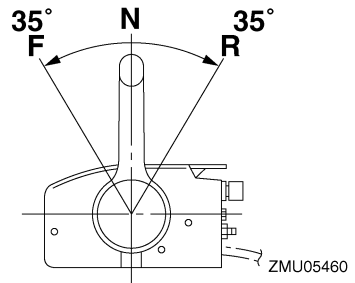
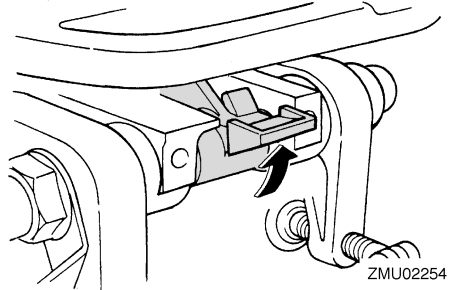

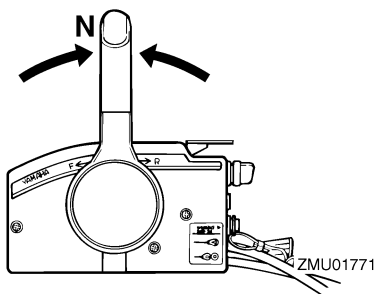
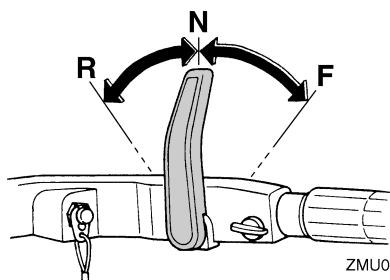

Om vanuit een versnelling (voorwaarts/achterwaarts) naar neutraal te schakelen

1. Draai de gashendel dicht zodat de motor terugkeert naar stationair toerental.

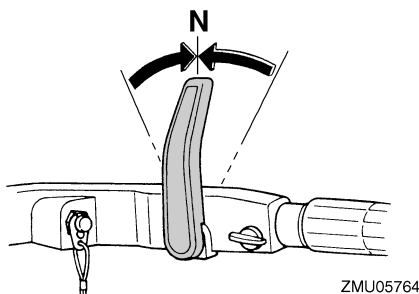
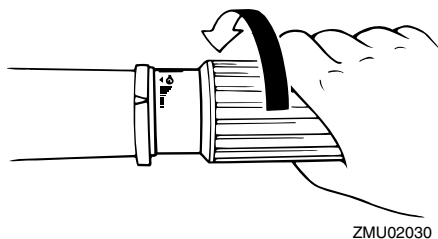
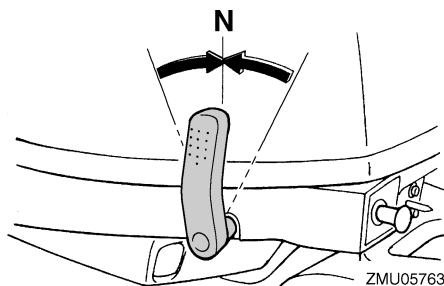
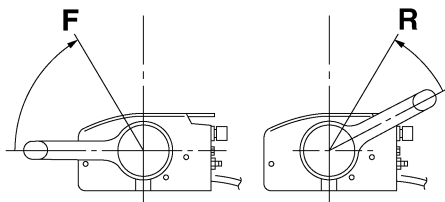

DMU31742

De boot stoppen

DWM01510

WAARSCHUWING

2. Zodra de motor in versnelling met stationair toerental draait, beweegt u de afstandsbedieningshendel / schakelhendel krachtig en kordaat in de neutrale stand.

- Gebruik de achteruitversnelling niet om de boot af te remmen of te stoppen, aangezien dat ertoe kan leiden dat u de controle over de boot verliest, uit de boot wordt geslingerd of tegen het stuur of een ander onderdeel van de boot wordt aangeslingerd. Dit kan het risico op ern-

stige letsels vergroten. Bovendien kan het schade toebrengen aan het schakelmechanisme.

- **Schakel nooit in achteruit terwijl u met scherende snelheid vaart. Dat kan leiden tot het verlies van de controle, het vollopen van de boot of schade aan de boot.**

De boot is niet uitgerust met een afzonderlijk remsysteem. Hij wordt afgeremd door de weerstand van het water nadat de gashendel werd dichtgedraaid en de motor met stationair toerental draait. De remafstand varieert afhankelijk van het brutogewicht, de toestand van het wateroppervlak en de windrichting.

DMU27821

Motor uitschakelen

Alvorens u de motor uitschakelt, moet u hem eerst enkele minuten laten afkoelen in vrijloop of in een laag toerental. Het is niet raadzaam de motor onmiddellijk uit te schakelen nadat hij met een hoog toerental heeft gedraaid.

DMU27833

Procedure

1. Druk op de motorstopknop en houd hem ingedrukt tot de motor helemaal stilvalt.

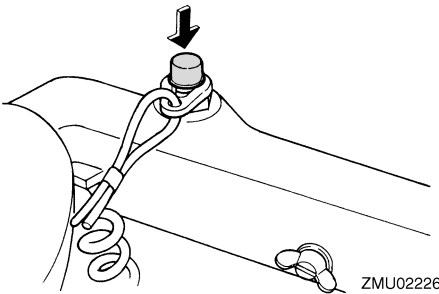

ZMU02226

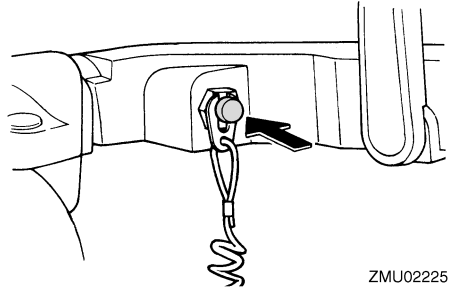

ZMU02225

2. Na het uitschakelen van de motor draait u de ontluchtingsschroef op de brandstoftankdop vast en draait u de brandstoftkraanhendel of -knop in de gesloten stand, als uw motor daarmee is uitgerust.

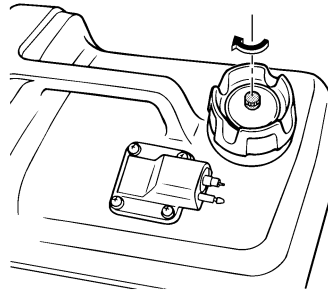

ZMU02250

3. Koppel de brandstofleiding los als u gebruik maakt van een externe brandstoftank.

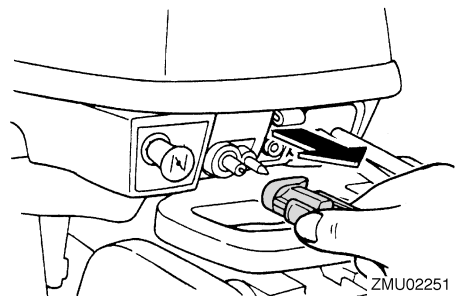

ZMU02251

Werking

NOTA:

Als de buitenboordmotor is uitgerust met een motoruitschakelkoord kan de motor ook worden uitgeschakeld door aan de koord te trekken en de clip van de motoruitschakelaar te verwijderen.

DMU27853

Procedure

1. Zet de hoofdschakelaar op "OFF" (uit).

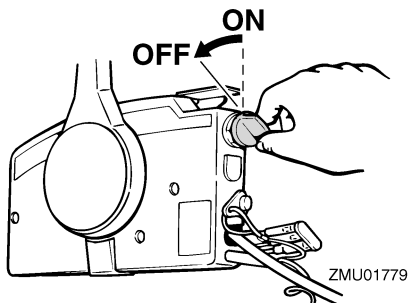

2. Koppel de brandstofleiding los na het uitgeschakelen van de motor of draai de brandstofkraan dicht als de boot is uitgerust met een brandstofleidingkoppelstuk of een brandstofkraan.
3. Draai de ontluchtingschroef op de tankdop vast (indien voorzien).
4. Verwijder de sleutel alvorens u de boot onbewaakt achterlaat.

NOTA:

De motor kan ook worden uitgeschakeld door aan de koord te trekken, de clip uit de motoruitschakelaar te trekken en vervolgens de hoofdschakelaar op "OFF" (uit) te zetten.

DMU27862

De buitenboordmotor trimmen

DWM00740

WAARSCHUWING

Te veel trim voor de werkingsomstandigheden (ofwel trim naar boven of trim naar beneden) kan ervoor zorgen dat de boot instabiel wordt en dat hij moeilijk bestuurbaar is. Dat doet de kans op een ongeluk

toenemen. Als de boot onstabiel aanvoelt of als hij moeilijk te besturen is, vertraag dan en/of regel de trimhoek bij.

De trimhoek van de buitenboordmotor helpt bij het bepalen van de positie van de boeg van de boot in het water. Een correcte trimhoek verbetert de motorprestaties, drukt het brandstofverbruik en reduceert de belasting op de motor. De correcte trimhoek hangt af van de combinatie van boot, motor en propeller. De correcte trimhoek wordt ook bepaald door variabelen als de lading in de boot, de omstandigheden op zee en de vaarsnelheid.

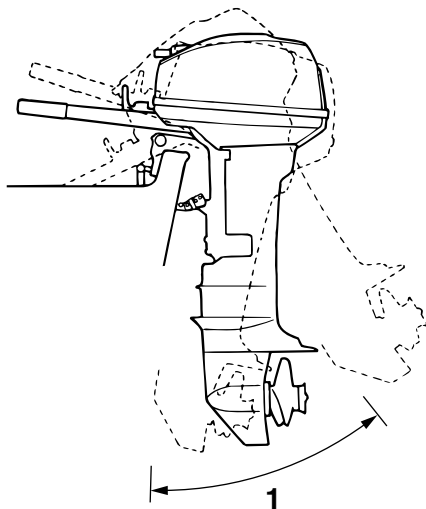

ZMU02043

1. Trimbedieningshoek

DMU27872

Afstelling van de trimhoek bij modellen met een handbediend kantelmechanisme

In de klembeugel zijn 4 of 5 gaten voorzien om de trimhoek van de buitenboordmotor af te stellen.

1. Zet de motor af.

2. Kantel de buitenboordmotor een beetje omhoog en verwijder de trimstang uit de klembeugel.

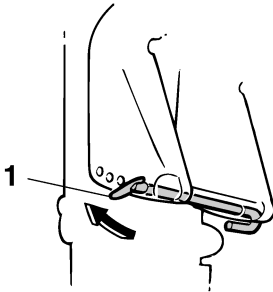

1. Trimstang

3. Steek de stang in het gewenste gat.
Om de boeg hoger te laten komen ("trim-out") dient de stang van de spiegel weg te worden bewogen.
Om de boeg lager te laten komen ("trim-in") dient de stang naar de spiegel toe te worden bewogen.
Voer tests uit met telkens een andere trimhoek om achter de stand te komen die het best past bij uw boot en de vaaromstandigheden.

DWM00400

WAARSCHUWING

- Zet de motor uit alvorens de trimhoek bij te regelen.
- Zorg dat u niet vastgeklemd raakt bij het verwijderen of het installeren van de stang.
- Wees voorzichtig als u voor het eerst een trimstand uitprobeert. Verhoog de snelheid geleidelijk en ga na of er zich geen tekenen van instabiliteit of besturingsproblemen voordoen. Een onjuiste trimhoek kan tot verlies van controle leiden.

NOTA:

De trimhoek van de buitenboordmotor wordt ongeveer 4 graden veranderd als de trimstang één gat wordt opgeschoven.

DMU27904

Afstellen van de trimhoek (modellen met kantelbekrachtiging)

DWM00753

WAARSCHUWING

- Vergewis u ervan dat er zich niemand in de buurt van de buitenboordmotor bevindt alvorens de trimhoek in te stellen. Er kunnen lichaamsdelen worden verpletterd tussen de motor en de klembeugel wanneer de motor wordt getrimd of gekanteld.
- Wees voorzichtig als u voor het eerst een trimstand uitprobeert. Voer de snelheid geleidelijk op en kijk uit voor tekenen van instabiliteit of voor besturingsproblemen. Een foute trimhoek kan ervoor zorgen dat u de controle over de boot verliest.
- Als de motor is uitgerust met een trim- en kantelbekrachtigingsschakelaar op de onderbak, mag u de schakelaar uitsluitend gebruiken wanneer de boot helemaal stil ligt en de motor is uitgeschakeld. Stel de trimhoek niet in met deze schakelaar terwijl de boot beweegt.

Kantel de motor in de gewenste hoek met de kantelbekrachtigingsschakelaar.

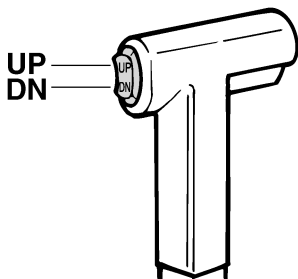

ZMU01720

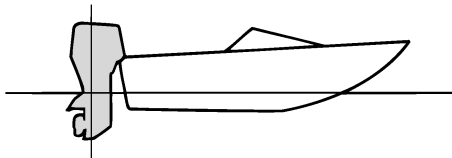

ZMU01784

NOTA:

Blijf binnen de trimbedieningshoek wanneer u de buitenboordmotor trimt met het kantelbevestigingssysteem.

Om de boeg te verhogen ("trim-out") dient u de motor opwaarts te kantelen.

Om de boeg verlagen ("trim-in") dient u de motor neerwaarts te kantelen.

Voer testvaarten uit met verschillende trimhoeken om na te gaan welke trimhoek het best geschikt is voor uw boot en voor de omstandigheden waaronder u hem gebruikt.

DMU27911

Boottrim instellen

Als de boot planeert, zal een boeg-omhoog houding leiden tot minder luchtweerstand, een grotere stabiliteit en een beter rendement. Dit is in het algemeen wanneer de kiellijn van de boot ongeveer 3 tot 5 graden omhoog wijst. Met de boeg omhoog kan de boot een grotere neiging hebben om naar links of rechts af te wijken. Compenseer deze afwijking terwijl u stuurt. De trim tab kan ook worden aangepast om dit effect te compenseren. Als de boeg van de boot omlaag is, verloopt het optrekken van staande start naar planeren gemakkelijker.

Boeg omhoog

Te veel trim naar buiten brengt de boeg van de boot te hoog in het water. Prestaties en zuinigheid gaan achteruit omdat de romp van de boot het water wegduwt en er meer luchtweerstand optreedt. Een te sterk buitenwaartse trim kan de propeller ook doen ventileren, waardoor de prestaties nog verder worden verlaagd en de boot kan beginnen "springen" in het water, waardoor schipper en passagiers overboord kunnen worden gegooid.

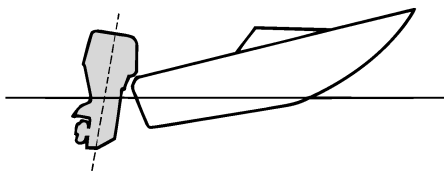

ZMU01785

Boeg omlaag

Te veel binnenwaartse trim doet de boot door het water ploegen, waardoor het brandstofverbruik stijgt en de snelheid moeilijk kan worden opgevoerd. Varen met te veel binnenwaartse trim aan hogere snelheden maakt de boot ook instabiel. De weerstand aan de boeg wordt sterk verhoogd, waardoor het gevaar voor "boegsturen" toeneemt en de boot moeilijk en gevaarlijk te besturen wordt.

motor meer dan een paar minuten wordt gekanteld. Anders zou er brandstof kunnen gaan lekken.

DCM00241

OPGELET

- Vooraleer de buitenboordmotor te kantelen, moet u de motor uitzetten door de procedure te volgen op de pagina 48. Kantel de buitenboordmotor nooit terwijl de motor draait. Dit kan immers ernstige schade door oververhitting veroorzaken.
- Kantel de motor niet omhoog door tegen de stuurhendel te duwen (indien voorzien), want hierdoor kan de hendel breken.

DMU2797A

Procedure voor het naar boven kantelen (modellen met handbediend kantelmechanisme)

1. Plaats de afstandsbedieninghendel / schakelhendel in neutraal.

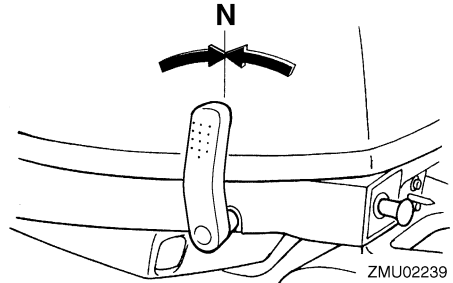

ZMU02239

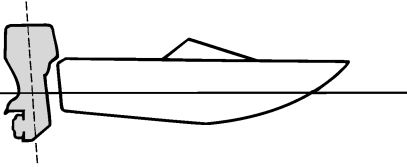

ZMU01786

NOTA:

Afhankelijk van het boottype kan de trimhoek van de buitenboordmotor weinig invloed hebben op de trim van de boot tijdens het gebruik.

DMU27934

Naar boven en naar beneden kantelen

Als de motor een tijdje niet wordt gebruikt of als de boot in ondiep water voor anker gaat, dient de buitenboordmotor naar boven te worden gekanteld om de propeller en de onderbak te beschermen tegen botsing met obstakels en corrosie door zout te beperken.

DWM00221

WAARSCHUWING

Zorg ervoor dat iedereen uit de buurt van de buitenboordmotor blijft tijdens het naar boven of naar beneden kantelen. Er kunnen lichaamsdelen worden verpletterd tussen de motor en de klembeugel wanneer de motor wordt getrimd of gekanteld.

DWM00250

WAARSCHUWING

Lekkende brandstof zorgt voor brandgevaar. Als de buitenboordmotor voorzien is van een brandstofleidingkoppelstuk, ontkoppel dan de brandstofleiding of draai de brandstofkraan dicht als de buitenboord-

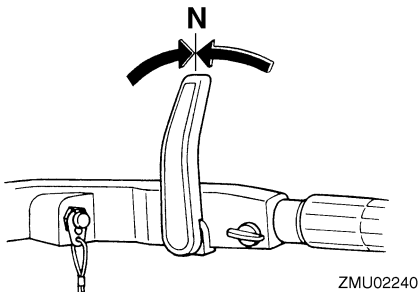

ZMU02240

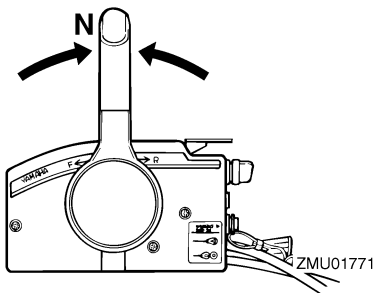

ZMU01771

2. Zet de kattelvergrendelhendel (indien aanwezig) in de ontgrendelstand (omhoog).

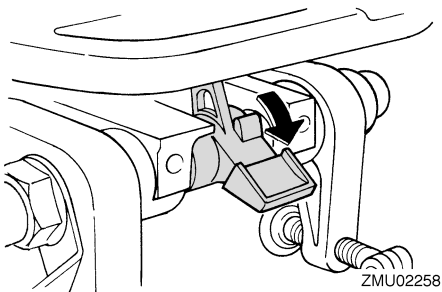

ZMU02258

3. Trek de hendel voor ondiep water op (indien aanwezig).
4. Houd de achterkant van de motorkap met één hand vast en kantel de buitenboordmotor helemaal naar boven.
5. Druk de kattelsteunknop in de klembeugel. Anders keert de kattelsteunstang automatisch terug naar de vergrendel-

stand. **OPGELET:** Gebruik de kattelsteunhendel of de kattelsteunknop niet om de boot de slepen. De buitenboordmotor zou los kunnen trillen uit de kattelsteun en vallen. Als de motor niet kan worden gesleept in zijn normale bedrijfsstand, dient u een bijkomend ondersteuningssysteem te gebruiken om hem vast te zetten in de kattelstand. Voor meer gedetailleerde informatie, zie pagina 59. [DCM01641]

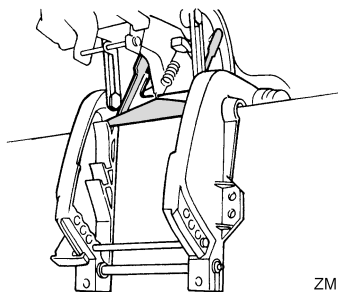

ZMU02259

DMU32723

Procedure voor omhoog kantelen (modellen met kattelbekrachtiging)

1. Zet de afstandsbedieningshendel in neutraal.

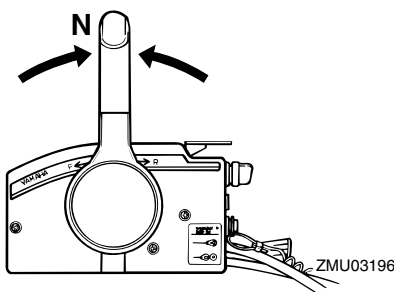

ZMU03196

2. Druk op de kattelbekrachtigingsschakelaar "UP" (omhoog) tot de buitenboordmotor volledig omhoog gekanteld is.

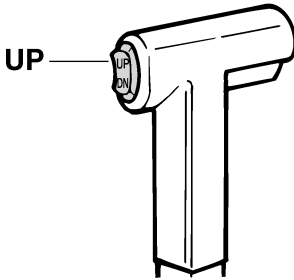

ZMU01787

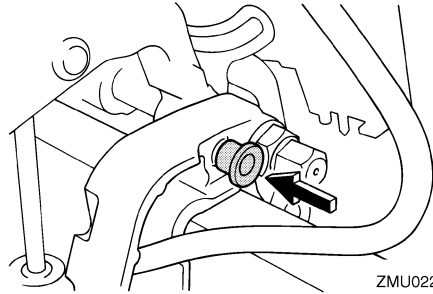

ZMU02228

3. Druk de kantelsteunknop in de klembeugel om de motor te ondersteunen. **WAARSCHUWING! Na het kantelen van de buitenboordmotor dient u hem te ondersteunen met de kantelsteunknop of de kantelsteunhendel. Anders kan de buitenboordmotor plots weer naar beneden vallen als de olie in de trim- en kantelbekrachtigingseenheid of in de kantelbekrachtigingseenheid aan druk verliest.** [DWM00262] **OPGELET:** Gebruik de kantelsteunhendel of de kantelsteunknop niet om de boot de slepen. De buitenboordmotor zou los kunnen trillen uit de kantelsteun en vallen. Als de motor niet kan worden gesleept in zijn normale bedrijfsstand, dient u een bijkomend ondersteuningssysteem te gebruiken om hem vast te zetten in de kantelstand. Voor meer gedetailleerde informatie, zie pagina 59. [DCM01641]

4. Modellen uitgerust met trimstangen: zodra de buitenboordmotor is ondersteund met de kantelsteunhendel, drukt u op de trim- en kantelbekrachtigingsschakelaar / kantelbekrachtigingsschakelaar "DN" (omlaag) om de trimstangen in te trekken. **OPGELET:** Zorg ervoor dat de trimstangen volledig ingetrokken zijn bij het aanmeren. Op die manier zijn de stangen beschermd tegen aangroeiing en corrosie, die het trim- en kantelbekrachtigingsmechanisme zouden kunnen beschadigen. [DCM00251]

DMU30192

Procedure voor omlaag kantelen (modellen met handbediend kantelsysteem)

1. Zet de kantelvergrendelhendel in de vergrendelstand.

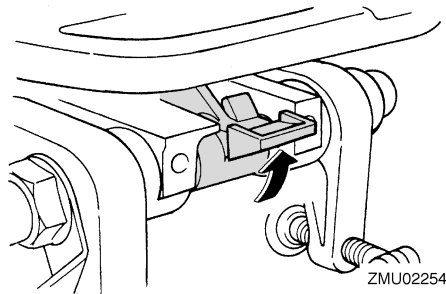

ZMU02254

2. Kantel de motor een beetje naar omhoog tot de kantelsteunstang automatisch wordt ontgrendeld.

Werking

3. Laat de motor langzaam zakken.

DMU33120

Procedure voor omlaag kantelen (modellen met kantelbekrachtiging)

1. Duw tegen de kantelbekrachtigingsschakelaar "UP" (omhoog) tot de buitenboordmotor wordt ondersteund door de kantelstang en de kantelsteunknop vrijkomt.
2. Trek de kantelsteunknop uit.

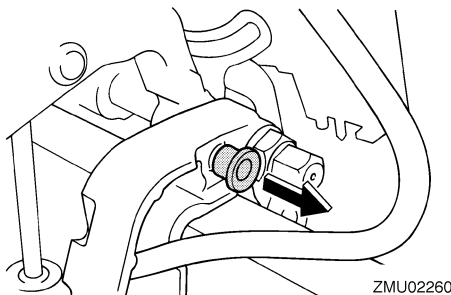

3. Druk op de kantelbekrachtigingsschakelaar "DN" (omlaag) om de buitenboordmotor in de gewenste stand te laten zakken.

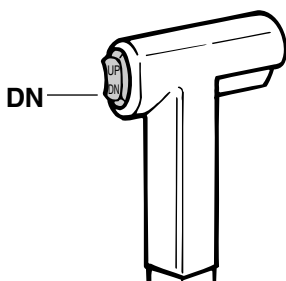

ZMU01936

DMU28061

Ondiep water

DMU28073

Varen in ondiep water (modellen met handbediend kantelmechanisme)

DWM01781

⚠ WAARSCHUWING

- Vaar altijd zo traag mogelijk wanneer u het systeem voor varen in ondiep water gebruikt. Het kantelvergrendelmechanisme werkt niet terwijl het systeem voor varen in ondiep water wordt gebruikt. Het raken van een obstakel onder water kan ervoor zorgen dat de buitenboordmotor uit het water wordt getild, waardoor u de controle over de boot verliest.
- Wees uiterst voorzichtig wanneer u achteruit vaart. Te veel stuwkracht bij het achteruit varen kan ervoor zorgen dat de buitenboordmotor uit het water wordt getild, waardoor de kans op ongevallen en lichamelijke letsels wordt vergroot.

DCM00260

OPGELET

Kantel de buitenboordmotor nooit zo hoog dat de koelwaterinlaat in het staartstuk boven het wateroppervlak komt wanneer u in ondiep water gaat varen. Dat zou ernstige schade door oververhitting kunnen veroorzaken.

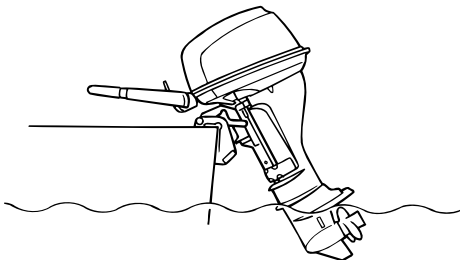

ZMU02047

DMU28125

Procedure

1. Plaats de afstandsbedieninghendel / schakelhendel in neutraal.

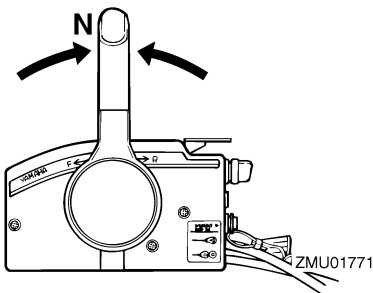
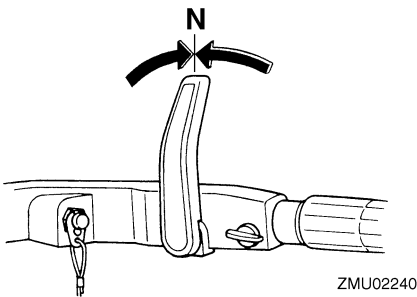
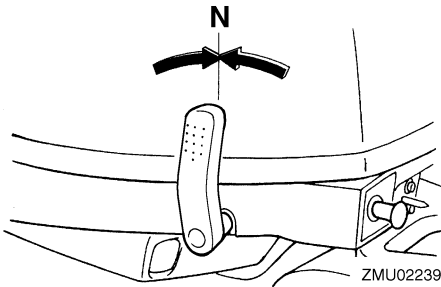

2. Zet de kantelvergrendelhendel in de ontgrendelstand (omhoog).

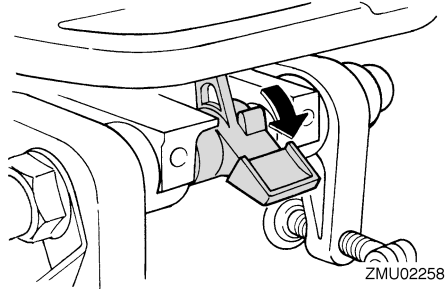

3. Kantel de buitenboordmotor een beetje naar omhoog. De kantelsteunstang wordt automatisch vergrendeld waardoor ze de buitenboordmotor in een gedeeltelijk opgeheven stand ondersteunt. Deze buitenboordmotor heeft 2 standen om in ondiep water te varen.

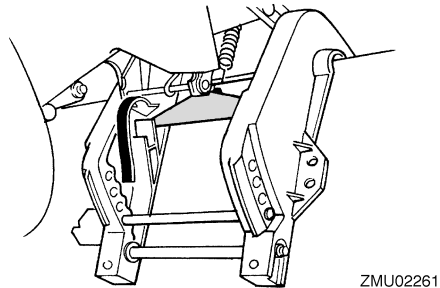

4. Om de buitenboordmotor weer in de normale vaarstand te zetten, dient u de afstandsbedieningshendel / schakelhendel in neutraal te zetten.
5. Zet de kantelvergrendelhendel in de vergrendelpositie (neerwaarts), en kantel de buitenboordmotor vervolgens lichtjes naar boven tot de kantelsteunstang automatisch terugkeert in haar vrije stand.

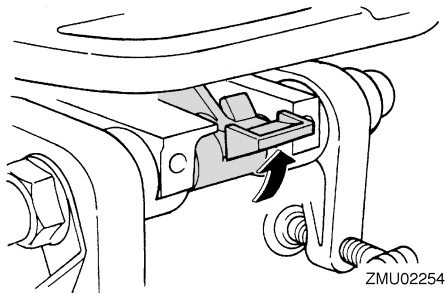

6. Laat de buitenboordmotor langzaam zakken tot in de normale stand.

DMU32861

Modellen met kantelbevestiging

De buitenboordmotor kan gedeeltelijk opwaarts worden gekanteld om in ondiep water te varen.

DCM00260

OPGELET

Kantel de buitenboordmotor nooit zo hoog dat de koelwaterinlaat in het startstuk boven het wateroppervlak komt wanneer u in ondiep water gaat varen. Dat zou ernstige schade door oververhitting kunnen veroorzaken.

DMU32952

Procedure voor modellen met kantelbevestiging

1. Zet de afstandsbedieningshendel in neutraal.

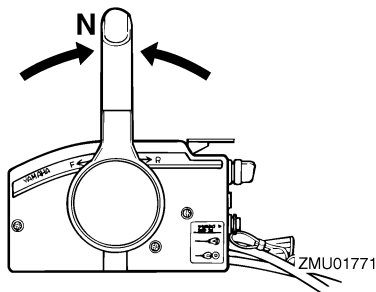

2. Kantel de buitenboordmotor lichtjes omhoog tot in de gewenste stand met behulp van de trim- en kantelbevestigingsschakelaar.

WAARSCHUWING! Het gebruiken van de kantelbevestigingsschakelaar op de onderbak terwijl de boot zich voortbeweegt of terwijl de motor draait, verhoogt het risico van overboord vallen en kan de bestuurder afleiden, waardoor het risico van een botsing met een andere boot of tegen een hinderenis wordt vergroot. [DWM01960]

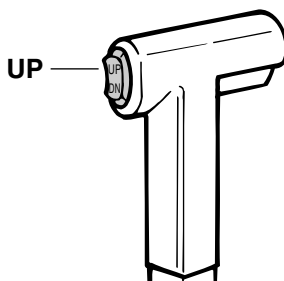

3. Om de buitenboordmotor weer in de normale vaarstand te zetten, drukt u op de trim- en kantelbevestigingsschakelaar en kantelt u de buitenboordmotor voorzichtig omlaag.

DMU28194

Varen in andere omstandigheden

Varen in zee water

Na het varen in zee water moet u de koelwaterdoorgangen uitspoelen met zoet water om te voorkomen dat deze verstopt raken. Spoel ook de buitenkant van de buitenboordmotor met zuiver water en spoel de vermogenskop onder de onderbak indien mogelijk.

Varen in modderig, troebel of zuurrijk water

Yamaha raadt ten stelligste aan gebruik te maken van de optionele verchroomde waterpompkit (zie pagina 16) wanneer u de buitenboordmotor gebruikt in zuurrijk water of water dat veel bezinksel bevat, zoals in modderig of troebel water. Na het varen in dergelijk water dient u de koelwatermantels te spoelen met zuiver water om corrosie te voorkomen. Spoel ook de buitenkant van de buitenboordmotor met zuiver water.

Onderhoud

DMU28226

Vervoeren en opbergen van de buitenboordmotor

DWM00692

WAARSCHUWING

- **WEES VOORZICHTIG** bij het transporteren van een brandstoftank, hetzij in een boot hetzij in een wagen.
- Vul de brandstofcontainer **NOOIT** tot zijn maximale capaciteit. Benzine zet sterk uit wanneer hij warm wordt waardoor er zich druk kan ontwikkelen in de container. Dat kan lekkage en brand veroorzaken.

DWM01860

WAARSCHUWING

Lekkende brandstof zorgt voor brandgevaar. Bij het transporteren en opbergen van de buitenboordmotor dient u de brandstofkraan dicht te draaien ter voorkoming van lekkende brandstof. Begeef u nooit onder de motor wanneer hij gekanteld is. Als de buitenboordmotor per ongeluk valt, kunt u ernstig gewond raken.

DCM00660

OPGELET

Gebruik de kantelsteunhendel of de kantelsteunknop niet om de boot te slepen. De buitenboordmotor zou daardoor kunnen lostrillen van de kantelsteun en vallen. Als de boot niet kan worden gesleept met de motor in de normale stand, gebruik dan een bijkomend steunstuk om de motor in de gekantelde stand vast te zetten.

Uw boot moet worden gesleept en opgeborgen met de buitenboordmotor in de normale vaarstand. Als er in die stand te weinig speling is tussen het wegdek en de motor, dient u de buitenboordmotor te slepen in de gekantelde stand met gebruikmaking van een motoron-

dersteuningssysteem zoals een spiegelbeschermingsstang. Raadpleeg uw Yamaha-dealer voor meer informatie.

DMU28235

Met knevelbouten gemonteerde modellen

Als de niet op een boot gemonteerde buitenboordmotor vervoerd of opgeborgen wordt, moet hij in de getoonde stand worden gehouden.

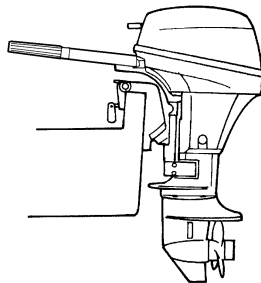

ZMU02263

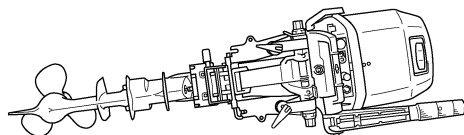

ZMU02487

NOTA:

Leg een doek of iets dergelijks onder de buitenboordmotor om hem niet te beschadigen.

DMU28241

Opberging van de buitenboordmotor

Wanneer u uw Yamaha-buitenboordmotor gedurende een lange periode (2 maand of langer) opbergt, dient u verschillende belangrijke procedures uit te voeren om beschadiging te voorkomen.

Het is aan te raden om uw buitenboordmotor een onderhoudsbeurt te laten geven door een erkende Yamaha-dealer voor u hem opbergt. U kan echter zelf met een minimum aan gereedschap de volgende procedures uitvoeren.

DCM01080

OPGELET

- Om problemen te voorkomen die veroorzaakt worden door olie die vanuit het oliecarter in de cilinder terechtkomt, moet de buitenboordmotor in de getoonde stand worden gehouden als hij wordt vervoerd of opgeborgen. Als de buitenboordmotor liggend (niet rechtop) wordt vervoerd of opgeborgen, leg hem dan op een kussen nadat de motorolie afgetapt is.
- Leg de buitenboordmotor niet op zijn zij voordat het koelwater helemaal is afgetapt, anders kan het water langs het uitlaatkanaal in de cilinder terechtkomen en motorpech veroorzaken.
- Berg de buitenboordmotor op op een droge, goed verluchte plaats, waar hij niet aan rechtstreeks zonlicht is blootgesteld.

DMU28303

Procedure

DMU28334

Spelen in een testtank

DCM00300

OPGELET

Laat de motor niet draaien zonder hem te voorzien van koelwater. Anders wordt de waterpomp van de motor beschadigd of loopt de motor schade op door oververhitting. Alvorens de motor te starten, moet worden gecontroleerd of de koelwatermantels wel worden voorzien van water.

1. Was de ommanteling van de buitenboordmotor met zuiver water. **OPGELET: Spuit geen water in de luchtinlaat.** [DCM01840] Voor meer informatie, zie pagina 62.
2. Koppel de brandstofleiding los van de motor of draai de brandstofkraan dicht, indien voorzien.
3. Neem de motorkap en het geluiddemperdeksel af. Verwijder de propeller.
4. Installeer de buitenboordmotor op de testtank. Vul de tank met leidingwater tot boven het niveau van de anti-cavitatieplaat. **OPGELET: Als het peil van het vers water onder het peil van de anti-cavitatieplaat komt of als de watervoorraad niet groot genoeg is, kan de motor vastlopen.** [DCM00291]

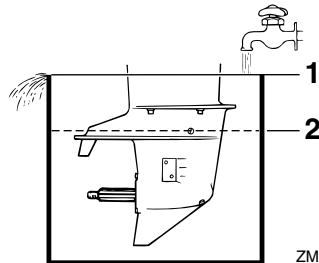

ZMU02051

1. Wateroppervlak
2. Laagste waterpeil
5. Het doorspoelen van het koelwatersysteem is van cruciaal belang om te voorkomen dat het koelwatersysteem verstopt raakt met zout, zand of vuil. Bovendien is het conserveren/smeren van de motor noodzakelijk om overmatige motorschade door roestvorming te voorkomen. Voer het doorspoelen en benevelen op hetzelfde tijdstip uit. **WAARSCHUWING! Bij het starten of terwijl de motor draait mag u geen elektrische onder-**

delen aanraken of verwijderen. Houd handen, haar en kleren uit de buurt van het vliegwiel en andere draaiende onderdelen terwijl de motor draait.

[DWM00091]

6. Laat de motor enkele minuten draaien met een snel vrijlooptoerental in neutraal.
7. Net voor u de motor uitschakelt, sproeit u snel en afwisselend wat “conserveringsolie” in elke carburator of in de conserveringsopening van het geluiddemperdeksel, indien voorzien. Indien correct uitgevoerd, zal de motor sterk beginnen roken en bijna stilvallen.
8. Verwijder de buitenboordmotor van de testtank.
9. Installeer het geluiddemperdeksel/de dop van de conserveringsopening en de motorkap.
10. Als er geen “conserveringsolie” beschikbaar is, laat u de motor met een hoog vrijlooptoerental draaien tot het brandstofsysteem leeg is en de motor stilvalt.
11. Tap het koelwater volledig af uit de motor. Maak het lichaam grondig schoon.
12. Als er geen “conserveringsolie” beschikbaar is, dient u de bougie(s) te verwijderen. Giet een theelepel schone motorolie in elke cilinder. Voer meerdere startbewegingen met de repeteerstarter uit. Breng de bougie(s) opnieuw aan.
13. Laat de brandstoftank leeglopen.

NOTA:

Bewaar de brandstoftank op een droge, goed geventileerde plaats, buiten het bereik van rechtstreeks zonlicht.

DMU28402

Smering

1. Installeer de bougies en draai ze aan tot het voorgeschreven aandraaimoment. Voor informatie over bougie-installatie, zie pagina 69.
2. Ververs de tandwielolie. Voor instructies, zie pagina 74. Controleer de olie op de aanwezigheid van water die op een lekke dichting zou wijzen. Het vervangen van een dichting moet door een bevoegde Yamaha-dealer worden uitgevoerd alvorens het gebruik te hervatten.
3. Smeer alle smeerpunten. Voor meer informatie, zie pagina 67.

NOTA:

Wanneer u de motor voor lange tijd gaat opbergen, is het raadzaam hem te benevelen met olie. Neem contact op met uw Yamaha-dealer voor informatie over het benevelen met olie en andere procedures voor uw motor.

DMU28443

Spoelen van het motorblok

Voor een grondige spoeling dient u de procedure onmiddellijk na het afzetten van de motor uit te voeren.

DCM01530

OPGELET

Voer deze procedure niet uit terwijl de motor draait. De waterpomp zou erdoor beschadigd kunnen raken, wat zou kunnen leiden tot ernstige schade door oververhitting.

1. Zet de motor af en schroef het tuinslang-koppelstuk van de fitting op de onderbak.

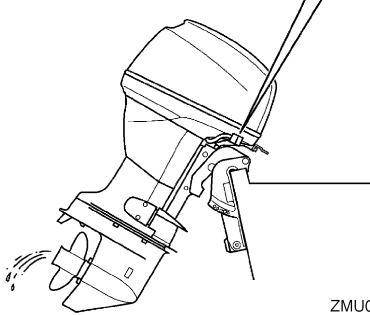
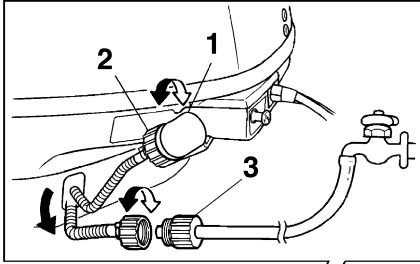

ZMU02265

1. Fitting
 2. Tuinslangkoppelstuk
 3. Tuinslangadapter
2. Schroef de tuinslangadapter op een tuinslang die is aangesloten op een leidingwaterkraan, en sluit het andere uiteinde van de tuinslang vervolgens aan op het tuinslangkoppelstuk.
 3. Laat de motor uitgeschakeld, draai de waterkraan open en laat het water gedurende ongeveer 15 minuten door de koelmantels stromen. Draai de kraan dicht en koppel de tuinslang los van het tuinslangkoppelstuk.
 4. Herinstalleer het tuinslangaansluitstuk op het hulpstuk op de onderbak. Draai het koppelstuk stevig aan. **OPGELET: Laat bij normaal gebruik het tuinslangkoppelstuk niet los op de onderbakfitting liggen en laat de tuinslang niet los hangen. Het water zal uit de aansluiting lopen in plaats van de motor te koelen,**

wat voor ernstige oververhitting kan zorgen. Zorg ervoor dat het koppelstuk stevig wordt aangedraaid op de fitting na het doorspoelen van de motor. [DCM00541]

NOTA:

- Als u de motor spoelt terwijl de boot zich in het water bevindt, is het beter om de buitenboordmotor zo te kantelen dat hij volledig uit het water is getild.
- Voor instructies betreffende het spoelen van het koelsysteem, zie pagina 59.

DMU28450

Reiniging van de buitenboordmotor

Was na gebruik de buitenkant van de buitenboordmotor met zoet water. Spoel het koelsysteem met zoet water.

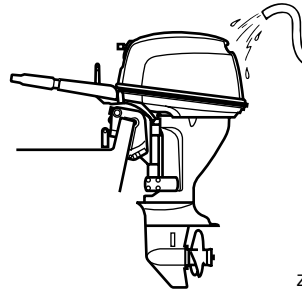

ZMU02052

NOTA:

Voor instructies voor het spoelen van het koelsysteem, zie pagina 59.

DMU28460

Controle van het geverfde oppervlak van de motor

Controleer de motor op krassen, inkepingen en afbladderende verf. Plaatsen waar de verf beschadigd is zijn vatbaarder voor roest. Reinig en verf die plaatsen indien nodig. Retoucheerverf is verkrijgbaar bij uw Yamaha-dealer.

DMU37002

Periodiek onderhoud

DWM01942



WAARSCHUWING

Deze procedures vereisen technische vak-kennis, gereedschap en benodigdheden. Als u niet over de vereiste vakkennis, werktuigen of benodigdheden beschikt om een onderhoudsprocedure uit te voeren, laat het werk dan uitvoeren door een Yamaha-dealer of een andere gekwalificeerde technicus.

De procedures omvatten het uit elkaar nemen van de motor en het blootleggen van gevaarlijke onderdelen. Om het risico van verwonding door bewegende, hete of elektrische onderdelen te verkleinen:

- **Schakel de motor uit en houd de sleutel(s) en de motorstopschakelaarkoord bij u terwijl u onderhoud uitvoert, tenzij anders aangegeven.**
- **De kantelbekrachtigingsschakelaar werkt ook wanneer de contactsleutel op "off" (uit) staat. Houd mensen uit de buurt van de schakelaars tijdens werkzaamheden rondom de motor. Wanneer de motor is gekanteld, begeef u dan niet in de zone onder de motor of tussen de motor en de klembeugel. Vergewis u ervan dat er zich niemand in deze zone bevindt alvorens het kantelbekrachtigingsmechanisme te laten werken.**
- **Laat de motor afkoelen alvorens hete onderdelen of vloeistoffen aan te raken.**
- **Steek de motor altijd volledig terug in elkaar alvorens hem te laten werken.**

DMU28511

Vervangingsonderdelen

Als er reserveonderdelen moeten worden geïnstalleerd, gebruik dan uitsluitend originele Yamaha-onderdelen of onderdelen van

een zelfde ontwerp en kwaliteit. Een onderdeel van minderwaardige kwaliteit zou het kunnen begeven en het daaruit voortvloeiende verlies van controle kan de operator en de passagiers in gevaar brengen. Originele Yamaha-onderdelen kunt u verkrijgen via uw Yamaha-dealer.

DMU34150

Zware gebruiksomstandigheden

Er is sprake van zware gebruiksomstandigheden wanneer één of meer van de volgende toepassingen op regelmatige basis voorkomen:

- Gedurende uren constant varen met of net onder het maximale motortoerental (omw/min)
 - Gedurende uren constant varen met een laag motortoerental (omw/min)
 - Korte perioden van hoge acceleratie en vertraging gevolgd door het uitschakelen van de motor alvorens hij zijn normale bedrijfstemperatuur heeft bereikt
 - Frequente krachtige acceleraties en vertragingen
 - Vaak schakelen
 - Vaak starten en uitschakelen van de motor(en)
 - Een gebruik waarbij vaak wordt afgewisseld tussen zware en lichte ladingen
- Buitenboordmotoren die onder één of meer van de bovengenoemde omstandigheden worden gebruikt, vereisen frequenter onderhoud. Yamaha raadt u aan dit onderhoud tweemaal zo vaak uit te voeren als aangegeven in het onderhoudsschema. Bijvoorbeeld, als een bepaalde onderhoudsgreep om de 50 uren moet gebeuren, dient u hem om de 25 uren uit te voeren. Op die manier voorkomt u een snellere slijtage van motoronderdelen.

DMU34445

Onderhoudsschema 1

NOTA:

- Raadpleeg de secties in dit hoofdstuk voor de uitleg bij elke handeling die specifiek is voor de eigenaar.
- De onderhoudscycli in deze tabellen gaan uit van een gebruik van 100 uren per jaar en een regelmatige spoeling van het koelcircuit. De onderhoudsfrequentie moet worden aangepast wanneer u de motor onder ongunstige omstandigheden moet gebruiken, zoals langdurig stapvoets varen.
- Demontage of herstellingen kunnen vereist zijn afhankelijk van het resultaat van de onderhoudscontroles.
- Slijtage- of verbruiksonderdelen en smeermiddelen verliezen hun doeltreffendheid na verloop van tijd en bij een normaal gebruik, ongeacht de garantieperiode.
- Telkens nadat de motor in zout-, modderig of troebel water werd gebruikt, moet hij met zuiver water worden afgespoeld.

Het “●”-teken geeft de controles aan die u zelf mag uitvoeren.

Het “○”-teken geeft het werk aan dat moet worden uitgevoerd door uw Yamaha-dealer.

Item	Handelingen	Eerste	Om de		
		20 uur (3 maand)	100 uur (1 jaar)	300 uur (3 jaar)	500 uur (5 jaar)
Anode(n) (externe)	Inspectie of vervanging indien nodig		●/○		
Anode(n) (cilinderkop, thermostaatkap)	Inspectie of vervanging indien nodig		○		
Anoden (uitlaatdeksel, koelwatermanteldekseel, gelijkrichterregelaardekseel)	Vervanging				○
Accu (elektrolytpeil, pool)	Inspecteren	●/○	●/○		
Accu (elektrolytpeil, pool)	Vullen, opladen of vervangen indien nodig		○		
Koelwaterlek	Inspectie of vervanging indien nodig	○	○		
Motorkapkleem	Inspecteren		●/○		
Motorstartconditie/lawaai	Inspecteren	●/○	●/○		
Motorvrijlooptoeren-tal/lawaai	Inspecteren	●/○	●/○		
Motorolie	Vervanging	●/○	●/○		
Motoroliefilter (ingebouwd in oliecarter)	Inspectie, reiniging of vervanging indien nodig		○		

Onderhoud

Item	Handelingen	Eerste	Om de		
		20 uur (3 maand)	100 uur (1 jaar)	300 uur (3 jaar)	500 uur (5 jaar)
Brandstoffilter (wegwerptype)	Vervanging		○		
Brandstofleiding (hoge druk)	Inspecteren	●	●		
Brandstofleiding (hoge druk)	Inspectie of vervanging indien nodig	○	○		
Brandstofleiding (lage druk)	Inspecteren	●	●		
Brandstofleiding (lage druk)	Inspectie of vervanging indien nodig	○	○		
Brandstofpomp	Inspectie of vervanging indien nodig			○	
Brandstof/olielek	Inspecteren	○	○		
Tandwielolie	Vervanging	●/○	●/○		
Smeerpunten	Smeren	●/○	●/○		
Impeller/waterpomphuis	Inspectie of vervanging indien nodig		○		
Impeller/waterpomphuis	Vervanging			○	
Trim- & kantelbekrachtigingseenheid	Inspecteren	●/○	●/○		
Propeller/propellermoer/splitpen	Inspectie of vervanging indien nodig	●/○	●/○		
Schakelverbinding/schakelkabel	Inspectie, afstelling of vervanging indien nodig	○	○		
Bougie(s)	Inspectie of vervanging indien nodig		●/○		
Bougedoppen/hoogspanningskabels	Inspectie of vervanging indien nodig	○	○		
Water uit de koelwatercontroleopening	Inspecteren	●/○	●/○		
Gasklepverbinding/gaskabel/gasklep-opneemtuning	Inspectie, afstelling of vervanging indien nodig	○	○		
Thermostaat	Inspectie of vervanging indien nodig		○		
Distributieriem	Inspectie of vervanging indien nodig		○		
Klepspeling	Inspectie en afstelling				○
Waterinlaat	Inspecteren	●/○	●/○		

Item	Handelingen	Eerste	Om de		
		20 uur (3 maand)	100 uur (1 jaar)	300 uur (3 jaar)	500 uur (5 jaar)
Hoofdschakelaar/stop-schakelaar/chokeschakelaar	Inspectie of vervanging indien nodig	○	○		
Draadboomaansluitingen/draadkoppelaansluitingen	Inspectie of vervanging indien nodig	○	○		
(Yamaha) Brandstoftank	Inspectie en reiniging indien nodig		○		

DMU34451

Onderhoudsschema 2

Item	Handelingen	Om de
		1000 uren
Uitlaatgasgeleider/uitlaatspruitstuk	Inspectie of vervanging indien nodig	○
Distributieriem	Vervanging	○

Onderhoud

DMU28941

Smeren

Yamaha smeervet A (waterbestendig vet)

Yamaha smeervet D (roestbestendig vet; voor de propelleras)

F6A, F8C

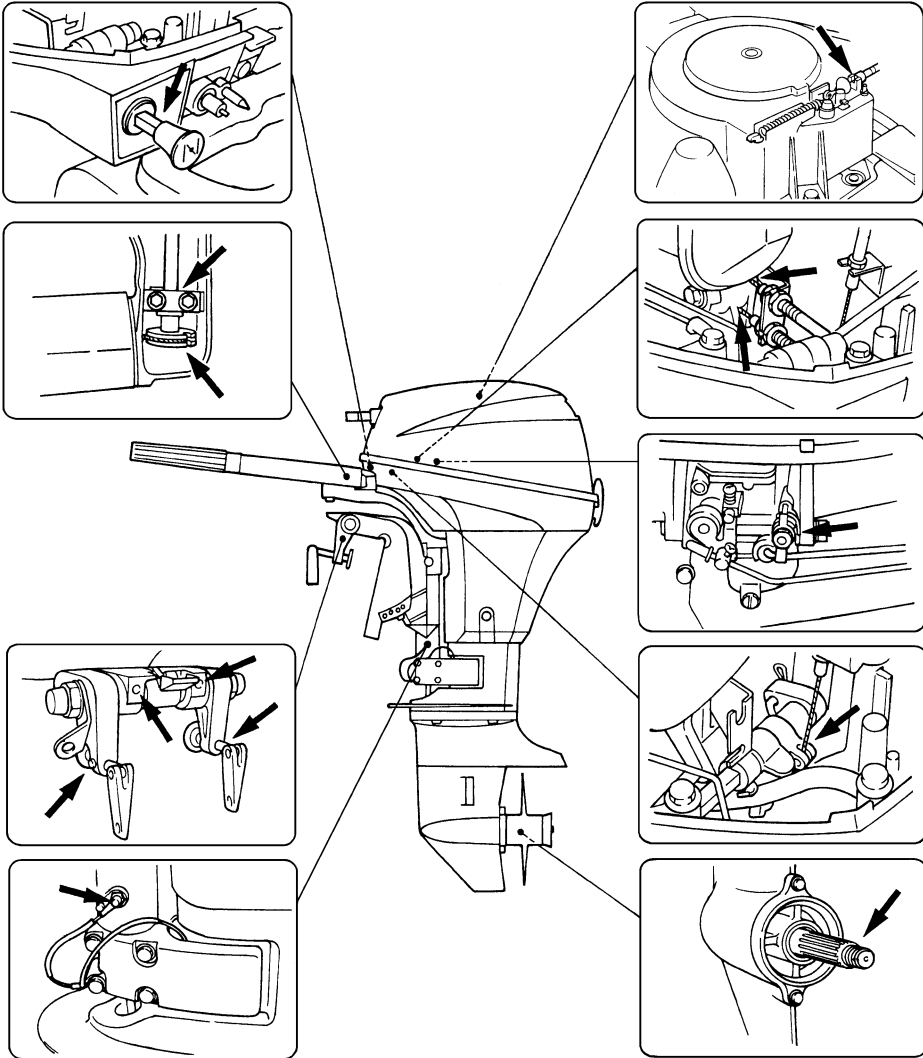

ZMU02266

FT8D

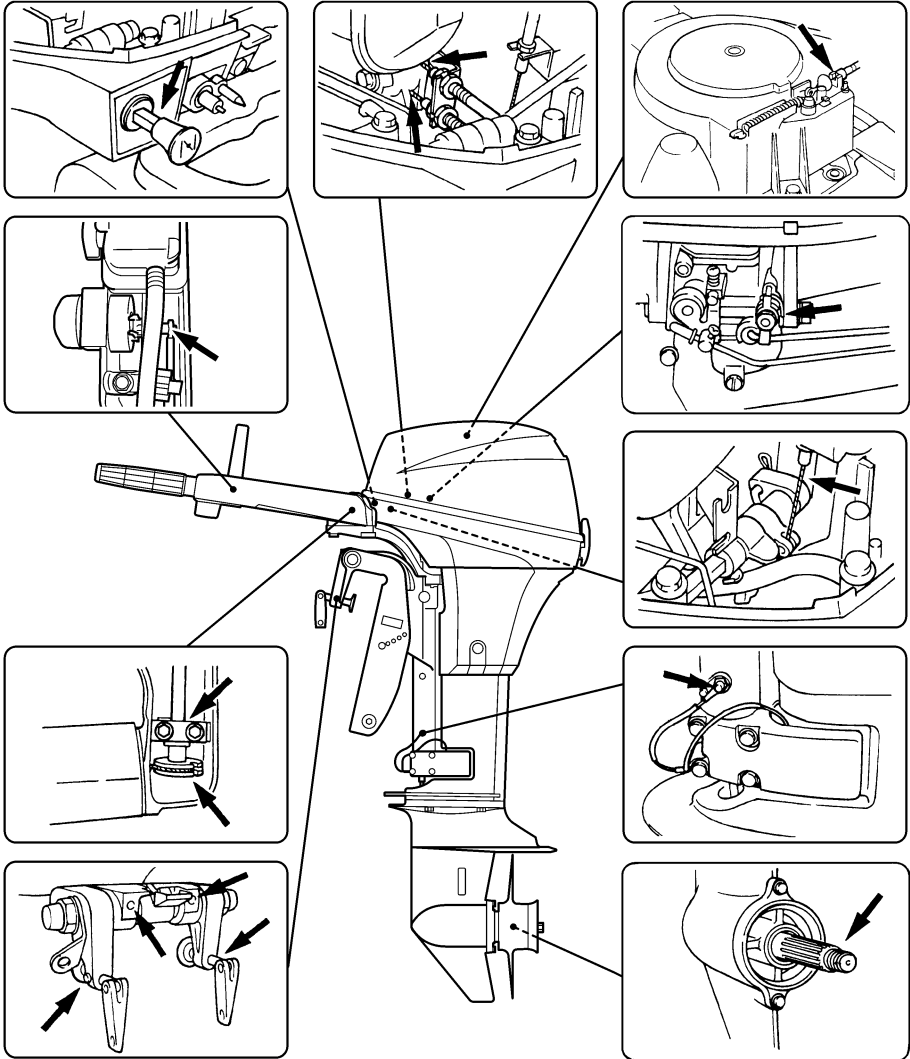

ZMU05884

Onderhoud

DMU28955

Reiniging en afstelling van de bougie

De bougie vormt een belangrijk onderdeel van de motor en kan gemakkelijk worden gecontroleerd. De toestand van de bougie kan iets zeggen over de toestand van de motor in zijn geheel. Bijvoorbeeld, als het porselein van de centrale elektrode heel erg wit is, kan dat wijzen op een inlaatluchtlek of een carburatieprobleem in de betreffende cilinder. Tracht eventuele problemen niet zelf te diagnosticeren. Breng uw buitenboordmotor echter naar een Yamaha-dealer. De bougie moet regelmatig uitgeschroefd en geïnspecteerd worden omdat hitte en afzettingen ervoor zorgen dat de bougie langzaam maar zeker stuk gaat en erodeert. Als de elektrodeerosie te uitgesproken wordt, of als er zich te veel koolstof of andere stoffen hebben afgezet op de elektroden van de bougie, dient u hem te vervangen door een bougie van hetzelfde type.

1. Verwijder de bougiedoppen van de bougies.
2. Verwijder de bougie. Als de elektrodeerosie te uitgesproken wordt, of als er zich te veel koolstof of andere stoffen hebben afgezet op de elektroden van de bougie, dient u hem te vervangen door een bougie van hetzelfde type. **WAARSCHUWING! Zorg dat u de isolator niet beschadigt als u een bougie verwijdert of installeert. Bij een beschadigde isolator kunnen er externe vonken ontstaan, die brand en explosies kunnen veroorzaken.** [DWM00561]

Standaardbougie:
BR6HS-10

3. Zorg ervoor dat u het gespecificeerde bougietype gebruikt, anders is het mogelijk dat de motor niet correct werkt. Alvo-

rens de bougie aan te brengen dient u de elektrodenafstand met een voelmaat te meten. Breng de afstand indien nodig in overeenstemming met de specificaties.

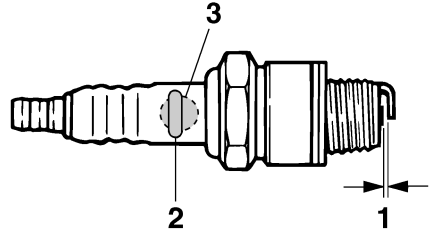

ZMU02179

1. Elektrodenafstand bougie
2. Bougienummer
3. Identificatiemerken bougie (NGK)

Elektrodenafstand:
0.9–1.0 mm (0.035–0.039 in)

4. Verwijder eventueel vuil van de schroefdraad van de bougie en schroef hem vervolgens in met het correcte aandraaimoment.

Aandraaimoment van de bougies:
25.0 Nm (2.55 kgf-m, 18.4 ft-lb)

NOTA:

Als u niet over een momentsleutel beschikt wanneer u de bougie aanbrengt, draai hem dan eerst met de hand helemaal aan en draai hem vervolgens nog 1/4 tot 1/2 slag verder vast. Draai hem echter zodra dat mogelijk is met behulp van een momentsleutel met het juiste aandraaimoment vast.

DMU28990

Controle van de brandstoffilter

Controleer regelmatig de brandstoffilter. De brandstoffilter bestaat uit één stuk en is wegwerpbaar. Als er vreemd materiaal in de filter

wordt gevonden, moet hij worden vervangen. Voor de vervanging van de brandstoffilter dient u uw Yamaha-dealer te raadplegen.

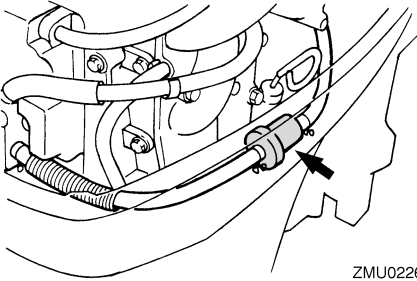

ZMU02267

DMU29041

Controle van de vrijloopsnelheid

DWM00451

WAARSCHUWING

- Verwijder of raak geen elektrische onderdelen aan bij het starten of als de motor draait.
- Hou handen, haar en kleren uit de buurt van het vliegwiel en andere draaiende onderdelen als de motor draait.

DCM00490

OPGELET

Die procedure moet worden uitgevoerd terwijl de buitenboordmotor in het water steekt. Er kan gebruik worden gemaakt van een doorspoelaansluiting of een testtank.

Er dient een diagnostische toerenteller te worden gebruikt bij deze procedure. De resultaten kunnen variëren naargelang van de manier waarop de test wordt uitgevoerd: met de doorspoelaansluiting, in een testtank of met de buitenboordmotor in het water.

1. Start de motor en laat hem in de neutrale stand warm lopen tot hij soepel draait.

NOTA:

Controle van de juiste vrijloopsnelheid is enkel mogelijk als de motor volledig is opgewarmd. Als hij niet volledig is opgewarmd, zal de vrijloopsnelheid hoger zijn dan normaal. Raadpleeg een Yamaha-dealer of een andere bevoegde mecaniciens als u moeilijkheden ondervindt bij het controleren van de vrijloopsnelheid of als de vrijloopsnelheid moet worden afgesteld.

2. Controleer of de vrijloopsnelheid overeenkomt met de specificaties. Voor de vrijloopsnelheidspecificaties zie pagina 11.

DMU29077

Motorolie verversen

Ververs de motorolie een aantal minuten nadat de motor werd uitgeschakeld, zodat de olie nog warm is maar niet heet.

DWM01950

WAARSCHUWING

Zorg ervoor dat de buitenboordmotor stevig aan de spiegel of een stabiel statief is vastgemaakt.

DCM01710

OPGELET

Ververs de motorolie na de eerste 20 bedrijfsuren of na 3 maanden, en daarna om de 100 bedrijfsuren of om het jaar. Anders zal de motor snel verslijten.

1. Zet de buitenboordmotor rechtop (niet gekanteld). **OPGELET: Wanneer de motor niet waterpas staat, is het op de peilstok aangegeven oliepeil mogelijk niet accuraat.** [DCM01860]

Onderhoud

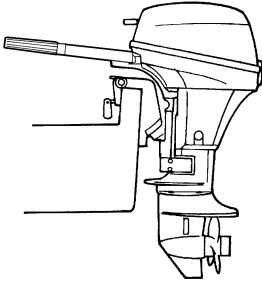

ZMU02263

2. Houd een geschikte opvangbak klaar die meer olie kan bevatten dan de totale hoeveelheid motorolie in de motor. Draai de aftapplug los en verwijder hem en houd tegelijkertijd de opvangbak onder het aftapgat. Neem vervolgens de olievuldop af. Laat de olie helemaal uit de motor lopen. Veeg eventueel gemorste olie onmiddellijk op.

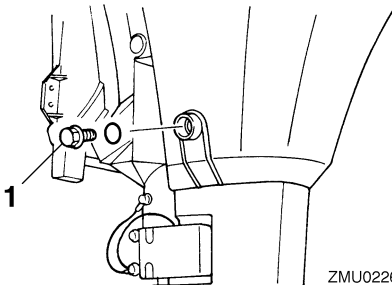

ZMU02269

1. Aftapschroef
3. Breng een nieuwe pakking aan op de aftapplug. Breng een dunne laag olie aan op de pakking en installeer de aftapplug.

Aandraaimoment van de aftapplug:
24.0 Nm (2.45 kgf-m, 17.7 ft-lb)

NOTA:

Als er geen momentsleutel beschikbaar is wanneer u de aftapplug installeert, draai de schroef dan met de vingers vast tot de pakking in contact komt met het oppervlak van

het aftapgat. Draai ze vervolgens 1/4 tot 1/2 slag verder aan met een gewone sleutel. Draai de aftapplug daarna zo vlug mogelijk aan tot het correcte aandraaimoment met behulp van een momentsleutel.

4. Giet de correcte hoeveelheid olie in de vulopening. Installeer de vuldop.
OPGELET: Te veel olie in de motor kan lekkage of schade veroorzaken. Als het oliepeil zich boven het bovenste peilstreepje bevindt, tap de olie dan af tot het gewenste peil is bereikt. [DCM01850]

Aanbevolen motorolie:

4-takt motorolie

Inhoud olietank (exclusief oliefilter):

0.8 L (0.85 US qt, 0.70 Imp.qt)

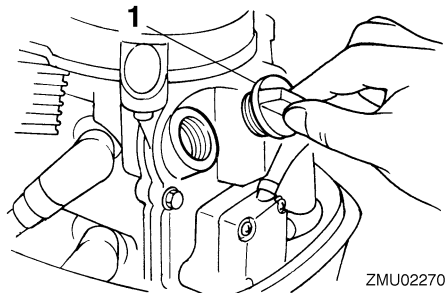

ZMU02270

1. Olievuldop
5. Start de motor en vergewis u ervan dat het oliedrukwaarschuingslampje (indien voorzien) uitgaat. Controleer of er geen olielekken te bespeuren zijn.
OPGELET: Als het oliedrukwaarschuingslampje blijft branden of als er olielekken zijn, dient u de motor uit te schakelen en op zoek te gaan naar de oorzaak. Wanneer u de motor blijft gebruiken zonder eerst het probleem te verhelpen, kan hij ernstig beschadigd

raken. Raadpleeg uw Yamaha-dealer als u het probleem niet kunt lokaliseren en oplossen. [DCM00682]

- Schakel de motor uit en wacht 3 minuten. Controleer het oliepeil opnieuw met de peilstok om na te gaan of het peil tot ergens tussen de bovenste en de onderste peilmarkering komt. Vul olie bij als het oliepeil slechts tot onder de onderste markering reikt, of tap olie af als het peil tot boven de bovenste markering reikt.

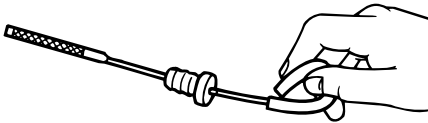

ZMU02058

- Ruim gebruikte olie op volgens de plaatselijk geldende voorschriften.

NOTA:

- Voor verdere informatie over het opruimen van gebruikte olie, raadpleeg uw Yamaha-dealer.
- Ververs de olie vaker wanneer u de motor onder ongunstige omstandigheden gebruikt, zoals langdurig stapvoets varen.

DMU29112

Controle van de bedrading en aansluitstukken

- Controleer of elke massadraad goed is vastgemaakt.
- Controleer of elk aansluitstuk goed is aangekoppeld.

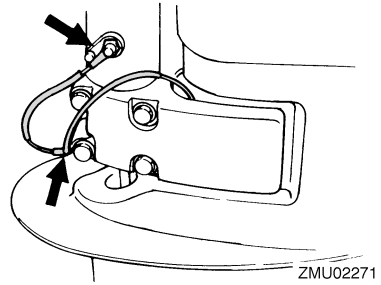

ZMU02271

DMU32111

Propeller controleren

DWM01880

WAARSCHUWING

U kan ernstig gewond raken wanneer de motor per ongeluk start terwijl u zich in de buurt van de propeller bevindt.

- Alvorens de propeller te inspecteren, te demonteren of te installeren, dient u de schakelinrichting in neutraal te zetten, de hoofdschakelaar op "OFF" (uit) te zetten, de sleutel te verwijderen en de clip van de motorstop-schakelaar te verwijderen. Schakel de accuschakelaar uit als uw boot daarmee uitgerust is.

Houd de propeller niet met uw hand vast wanneer u de propellermoer los- of vastdraait. Plaats een houten blok tussen de anti-cavitationplaat en de propeller om te beletten dat de propeller kan draaien.

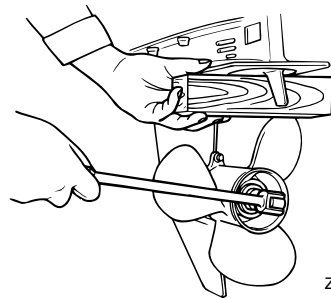

ZMU01897

Controlepunten

Onderhoud

- Controleer elk propellerblad op slijtage, op erosie door cavitatie of ventilatie, of op andere schade.
- Controleer de propelleras op schade.
- Controleer de spiebanen op slijtage of schade.
- Controleer of er geen visdraad rond de propelleras is gedraaid.

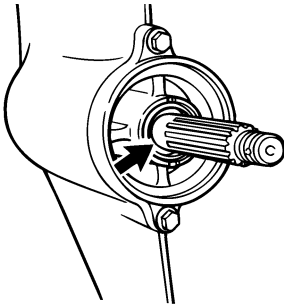

ZMU02274

- Controleer de propellerasoliekeerring op schade.

DMU30661

Verwijderen van de propeller

DMU29197

Spiebaanmodellen

1. Plooi de splitpen met behulp van een buigtang recht en trek ze uit de opening.
2. Verwijder de propellermoer, de ring en het afstandstuk (indien voorzien). **WAARSCHUWING! Houd de propeller niet met uw hand vast wanneer u de propellermoer losdraait.** [DWM01890]

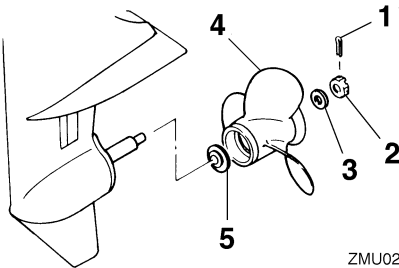

ZMU02275

1. Splitpen
2. Propellermoer

3. Ring
4. Propeller
5. Drukkring

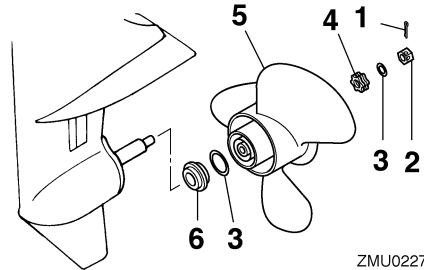

ZMU02276

1. Splitpen
2. Propellermoer
3. Ring
4. Afstandstuk
5. Propeller
6. Drukkring

3. Verwijder de propeller, de ring (indien aanwezig) en de drukkring.

DMU30671

Installeren van de propeller

DMU29233

Spiebaanmodellen

DCM00500

OPGELET

Gebruik een nieuwe splitpen en plooi de uiteinden ervan goed om. Anders kan de propeller los komen te zitten als de motor draait en kan u hem kwijtraken.

1. Breng Yamaha-vet of roestbestendig vet op de propelleras aan.
2. Installeer het afstandstuk (indien vereist), de drukkring, de ring (indien vereist) en de propeller op de propelleras. **OPGELET: Installeer eerst de drukkring alvorens de propeller te installeren, anders kunnen het staartstuk en de propellernaaf beschadigd raken.** [DCM01880]

3. Installeer het afstandstuk (indien vereist) en de ring. Draai de propellermoer aan met het gespecificeerde aandraaimoment.

Propellermoeraandraaimoment:
F6AMH 17.0 Nm (1.73 kgf-m, 12.5 ft-lb)
F8CMH 17.0 Nm (1.73 kgf-m, 12.5 ft-lb)
FT8DE 21.0 Nm (2.14 kgf-m, 15.5 ft-lb)
FT8DEP 21.0 Nm (2.14 kgf-m, 15.5 ft-lb)
FT8DMH 21.0 Nm (2.14 kgf-m, 15.5 ft-lb)

4. Breng de propellermoer tegenover de propellerasopening. Steek een nieuwe splitpen in de opening en plooi de uiteinden ervan om. **OPGELET: Gebruik de geïnstalleerde splitpen niet opnieuw. Anders kan de propeller loskomen tijdens de werking.** [DCM01890]

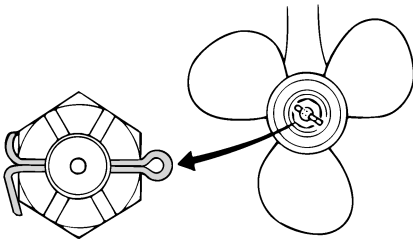

ZMU01805

NOTA:

Als de propellermoer niet uitgelijnd is met de propellerasopening na het aandraaien met het gespecificeerde aandraaimoment, draai de moer dan verder aan tot ze uitgelijnd is met de opening.

DMU29287

Verversen van tandwielolie

DWM00800

! WAARSCHUWING

- Zorg ervoor dat de buitenboordmotor stevig aan de spiegel of een stabiel statief is vastgemaakt. U kan ernstig gewond raken als de buitenboordmotor op u valt.
- Kom nooit onder het staartstuk als het gekanteld is, zelfs niet als de kantelsteunhendel of -knop vergrendeld is. Als de buitenboordmotor per ongeluk valt, kan dat ernstige verwondingen veroorzaken.

1. Kantel de buitenboordmotor zo dat de tandwielolieaftapplug zich zo laag mogelijk bevindt.
2. Plaats een geschikte opvangbak onder de tandwielkast.
3. Verwijder de tandwielolieaftapplug en -pakking. **OPGELET: Als er zich een te grote hoeveelheid metaaldeeltjes op de magnetische tandwielolieaftapplug bevindt, kan dat op een staartstukprobleem wijzen. Raadpleeg uw Yamaha-dealer.** [DCM01900]

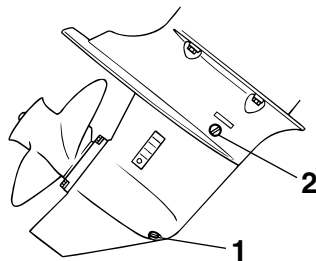

ZMU02064

1. Tandwielolieaftapschroef
2. Oliepeilplug

Onderhoud

NOTA:

- Als de motor is uitgerust met een magnetische tandwielolieaftapplug, dient u alle metalen deeltjes van de plug te verwijderen alvorens ze in te draaien.
 - Gebruik altijd nieuwe pakkingen. Gebruik de verwijderde pakkingen nooit opnieuw.
4. Verwijder de oliepeilplug en -pakking zodat de olie helemaal kan weglopen.
- OPGELET: Controleer de gebruikte olie nadat die is afgetapt. Als de olie melkachtig is, wijst dat op water in de tandwielkast, wat ernstige schade aan de tandwielen kan veroorzaken. Raadpleeg een Yamaha-dealer voor het vervangen van de staartstukdichtingen.**

[DCM00711]

NOTA:

Raadpleeg uw Yamaha-dealer voor meer informatie over het afdanken van gebruikte olie.

5. Zet de buitenboordmotor in verticale stand. Spuit de tandwielolie in de opening van de tandwielolieaftapplug met behulp van een flexibel vulhulpmiddel of een drukvulhulpmiddel.

Aanbevolen tandwielolie:

Tandwielkastolie (SAE 90)

Hoeveelheid tandwielolie:

F6AMH 0.150 L (0.159 US qt,
0.132 Imp.qt)

F8CMH 0.150 L (0.159 US qt,
0.132 Imp.qt)

FT8DE 0.370 L (0.391 US qt,
0.326 Imp.qt)

FT8DEP 0.370 L (0.391 US qt,
0.326 Imp.qt)

FT8DMH 0.370 L (0.391 US qt,
0.326 Imp.qt)

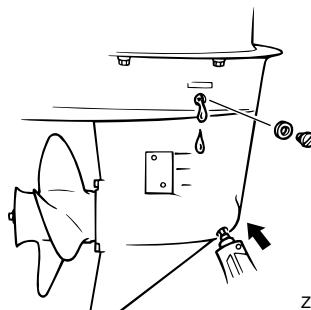

ZMU02065

6. Breng een nieuwe pakking aan op de olieaftapplug. Als de olie uit de oliepeilplugopening begint te lopen, dient u de oliepeilplug erin te steken en vast te draaien.

Aandraaimoment:

9.0 Nm (0.92 kgf-m, 6.6 ft-lb)

7. Breng een nieuwe pakking aan op de tandwielolieaftapplug. Breng de tandwielolieaftapplug aan en draai ze vast.

Aandraaimoment:

9.0 Nm (0.92 kgf-m, 6.6 ft-lb)

DMU29302

De brandstoftank reinigen

DWM00920



Benzine is erg ontvlambaar en benzinedampen zijn ontvlambaar en ontplofbaar.

- Als u vragen hebt over het juist uitvoeren van die procedure, raadpleeg dan uw Yamaha-dealer.
- Blijf uit de buurt van vonken, sigaretten, vlammen en andere vormen van ontbranding als u de brandstoftank reinigt.
- Verwijder de brandstoftank van de boot alvorens ze te reinigen. Werk steeds buiten op een plaats die goed verlucht is.
- Veeg gemorste brandstof onmiddellijk op.

- Het opnieuw assembleren van de brandstoftank moet zorgvuldig gebeuren. Een verkeerde assemblage kan leiden tot een brandstoflek, met brand- en ontplofingsgevaar tot gevolg.
- Loos oude benzine volgens de plaatselijke voorschriften.

1. Ledig de brandstoftank in een goedgekeurde container.
2. Giet een kleine hoeveelheid geschikt oplosmiddel in de tank. Installeer de tankdop en schud de tank. Laat het oplosmiddel volledig weer wegstromen.

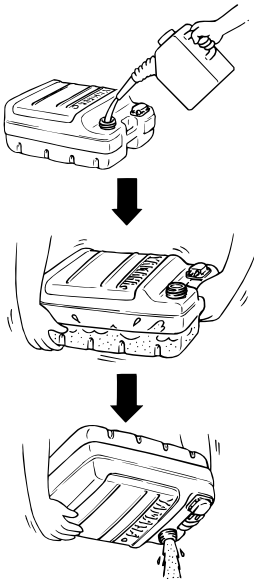

ZMU03231

3. Verwijder de schroeven die het brandstofleidingkoppelstukgeheel op zijn plaats houden. Trek het geheel uit de tank.

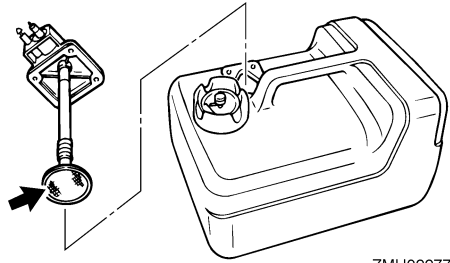

ZMU02277

4. Reinig de filter (gesitueerd op het uiteinde van de zuigbuis) in een geschikt reinigungsoplosmiddel. Laat de filter drogen.
5. Vervang de pakkingen door nieuwe exemplaren. Herinstalleer het brandstofkoppelstukpakkinggeheel en zet de schroeven stevig vast.

DMU29312

Controle en vervanging van anoden

Yamaha-buitenboordmotoren worden beschermd tegen roest met behulp van oplosanoden. Controleer regelmatig de externe anoden. Verwijder de aanslag van het oppervlak van de anoden. Raadpleeg een Yamaha-dealer voor de vervanging van externe anoden.

DCM00720

OPGELET

Anoden mogen niet geschilderd worden, want dan werken ze niet meer.

NOTA:

Controleer massaleidingen die verbonden zijn met externe anoden op uitgeruste modellen. Raadpleeg een Yamaha-dealer voor de controle en de vervanging van interne anoden die verbonden zijn met het motorblok.

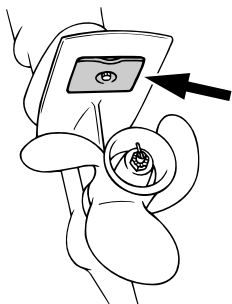

ZMU02067

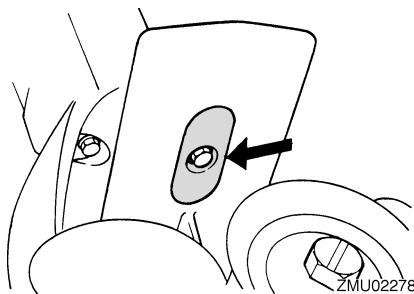

ZMU02278

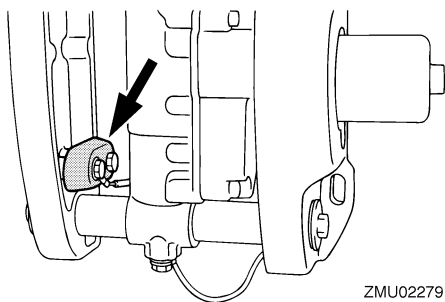

ZMU02279

DMU29322

Controleren van de accu (voor modellen met elektrische starter)

DWM01900

WAARSCHUWING

Accu-elektrolyt is giftig en bijtend en accu's genereren explosief waterstofgas. Bij werkzaamheden in de buurt van de accu:

- Draag een beschermbril en rubberhandschoenen.

- Rook niet en breng geen andere ontstekingsbronnen in de buurt van de accu. Zie pagina 14 voor uitgebreide veiligheidsinformatie in verband met accu's.

De procedure voor het controleren van de accu varieert naar gelang van de accu. Deze procedure bevat typische controles die van toepassing zijn op veel verschillende accu's, maar u moet altijd de instructies van de accufabrikant naleven.

DCM01920

OPGELET

Een slecht onderhouden accu raakt snel defect.

1. Controleer het elektrolytpeil.

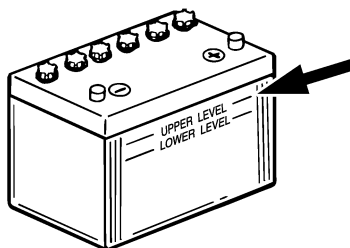

ZMU01810

2. Controleer de lading van de accu. Als uw boot is uitgerust met een digitale snelheidsmeter helpen de voltmeter en de waarschuwingsfuncties voor een te lage accuspanning u bij het controleren van de acculading. Raadpleeg uw Yamaha-dealer als de accu moet worden opgeladen.
3. Controleer de accu-aansluitingen. Ze moeten zuiver zijn, stevig vastzitten en bedekt zijn met een isolatiekap. **WAARSCHUWING! Slechte aansluitingen kunnen kortsluitingen en vonken veroorzaken en daardoor tot explosies leiden.** [DWM01910]

DMU29333

Aansluiten van de accu

DWM00570

WAARSCHUWING

Maak de accuhouder stevig vast op een droge, goed verluchte en trillingsvrije plaats in de boot. Installeer een volledig opgeladen accu in de houder.

DCM01123

OPGELET

Omkering van de accukabels beschadigt de elektrische onderdelen.

1. Zorg ervoor dat de hoofdschakelaar (bij de modellen waarop dat van toepassing is) op "OFF" (uit) staat, alvorens aan de accu te werken.
2. Verbind de rode accukabel eerst met de POSITIEVE (+) pool. Verbind vervolgens de zwarte accukabel met de NEGATIEVE (-) pool.

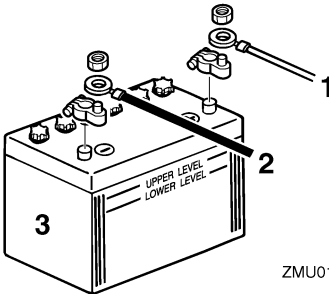

1. Rode kabel
 2. Zwarte kabel
 3. Accu
3. De elektrische contacten van de accu en de kabels moeten zuiver en juist aangekoppeld zijn, anders kan de accu de motor niet starten.

DMU29371

Loskoppelen van de accu

1. Schakel de accuschakelaar (indien aanwezig) en de hoofdschakelaar uit. **OPGELET: Als ze er op worden gelaten, kan de elektrische installatie beschadigd raken.** [DCM01930]
2. Koppel de negatieve kabel(s) los van de negatieve (-) pool. **OPGELET: Koppel altijd eerst alle negatieve (-) kabels los om een kortsluiting en schade aan de elektrische installatie te voorkomen.**

[DCM01940]

3. Koppel de positieve kabel(s) los en verwijder de accu uit de boot.
4. Reinig, onderhoud en bewaar de accu in overeenstemming met de instructies van de fabrikant.

Herstellen van defecten

DMU29427

Problemen verhelpen

Een probleem in de brandstof-, compressie- of ontstekingsystemen kan ervoor zorgen dat de motor slecht start, dat er minder aandrijfkracht is of dat er zich andere problemen voordoen. Dit hoofdstuk beschrijft basisinspecties en mogelijke oplossingen, en het heeft betrekking op alle Yamaha-buitenboordmotoren. Daarom zijn bepaalde items niet van toepassing op uw model.

Als uw buitenboordmotor moet worden hersteld, breng hem dan naar uw Yamaha-dealer.

Raadpleeg uw Yamaha-dealer als het waarschuwingslampje voor motorpech knippert.

De starter werkt niet.

V. Is de acculading te zwak of te laag?

A. Controleer de staat van de accu. Gebruik een accu met de aanbevolen capaciteit.

V. Zijn de accuaansluitingen los of verroest?

A. Maak de accukabels vast en reinig de accupolen.

V. Is de zekering voor het relais van de elektrische starter of de elektrische kring doorgeslagen?

A. Zoek naar de oorzaak van de elektrische overbelasting en neem die weg. Vervang de zekering door een nieuwe met de juiste stroomsterkte.

V. Zijn de starteronderdelen defect?

A. Laat hem herstellen door een Yamaha-dealer.

V. Staat de schakelhendel in versnelling?

A. Schakel naar neutraal.

De motor start niet (de starter werkt).

V. Is de brandstoftank leeg?

A. Vul de tank met zuivere, verse brandstof.

V. Is de brandstof verontreinigd of bedorven?

A. Vul de tank met zuivere, verse brandstof.

V. Is het brandstoffilter verstopt?

A. Reinig of vervang het filter.

V. Is de startprocedure incorrect?

A. Zie pagina 41.

V. Is de brandstofpomp defect?

A. Laat hem herstellen door een Yamaha-dealer.

V. Zijn de bougies vuil of van het verkeerde type?

A. Controleer de bougie(s). Reinig of vervang ze (hem) door (een) bougie(s) van het aanbevolen type.

V. Werd(en) de bougiedop(pen) verkeerd aangebracht?

A. Controleer de bougiedoppen en breng ze eventueel op de juiste manier aan.

V. Is de ontstekingsbedrading beschadigd of slecht aangesloten?

A. Controleer de bedrading op slijtage en breuken. Draai alle losse aansluitingen weer vast. Vervang versleten of gebroken draden.

V. Zijn de ontstekingsonderdelen defect?

A. Laat hem herstellen door een Yamaha-dealer.

V. Is de motorstopschakelaarkoord niet bevestigd?

A. Bevestig de koord.

Herstellen van defecten

V. Zijn de inwendige motoronderdelen beschadigd?

A. Laat hem herstellen door een Yamaha-dealer.

De motor draait onregelmatig in vrijloop of slaat af.

V. Zijn de bougies vuil of van het verkeerde type?

A. Controleer de bougie(s). Reinig of vervang ze (hem) door (een) bougie(s) van het aanbevolen type.

V. Is het brandstofsysteem geblokkeerd?

A. Zoek naar dichtgeknepen en geknikte brandstofleidingen of andere versperringen in het brandstofsysteem.

V. Is de brandstof verontreinigd of bedorven?

A. Vul de tank met zuivere, verse brandstof.

V. Is het brandstoffilter verstopt?

A. Reinig of vervang het filter.

V. Zijn er defecte ontstekingsonderdelen?

A. Laat hem herstellen door een Yamaha-dealer.

V. Werd het waarschuwingssysteem geactiveerd?

A. Zoek en elimineer de oorzaak van de waarschuwing.

V. Is de elektrodenafstand onjuist?

A. Controleer de afstand en pas hem aan overeenkomstig de specificaties.

V. Is de ontstekingsbedrading beschadigd of slecht aangesloten?

A. Controleer de bedrading op slijtage en breuken. Draai alle losse aansluitingen weer vast. Vervang versleten of gebroken draden.

V. Wordt er soms verkeerde motorolie gebruikt?

A. Controleer de olie en vervang hem eventueel door de juiste olie.

V. Is de thermostaat defect of verstopt?

A. Laat hem herstellen door een Yamaha-dealer.

V. Zijn carburateurafstellingen niet correct?

A. Laat hem herstellen door een Yamaha-dealer.

V. Is de brandstofpomp beschadigd?

A. Laat hem herstellen door een Yamaha-dealer.

V. Is de ontluchtingsschroef op de brandstoftank gesloten?

A. Open de ontluchtingsschroef.

V. Is de chokeknop uitgetrokken?

A. Druk de knop helemaal in.

V. Is motorhoek te groot?

A. Zet de motor weer in de normale werkingsstand.

V. Is de carburator verstopt?

A. Laat hem herstellen door een Yamaha-dealer.

V. Is de verbinding met het brandstofleidingkoppelstuk verkeerd gemaakt?

A. Verbind op de juiste manier.

V. Is de gasklep verkeerd afgesteld?

Herstellen van defecten

A. Laat hem herstellen door een Yamaha-dealer.

V. Is de accukabel losgekoppeld?

A. Sluit hem stevig aan.

De waarschuwingszoemer weerklinkt of het verklikkerlampje brandt.

V. Is het koelsysteem verstopt?

A. Ga na of de waterinlaat niet verstopt is.

V. Is het motoroliepeil te laag?

A. Vul de olietank met de gespecificeerde motorolie.

V. Is het warmtebereik van de bougie incorrect?

A. Controleer de bougie en vervang hem eventueel door een bougie van het aanbevoelen type.

V. Wordt er soms verkeerde motorolie gebruikt?

A. Controleer de olie en vervang hem eventueel door de juiste olie.

V. Is de motorolie verontreinigd of slecht geworden?

A. Vervang de olie door verse olie van het gespecificeerde type.

V. Is de oliefilter verstopt?

A. Laat hem herstellen door een Yamaha-dealer.

V. Is de oliepomp defect?

A. Laat hem herstellen door een Yamaha-dealer.

V. Is de lading van de boot goed verdeeld?

A. Verdeel de lading zo dat de boot horizontaal in het water ligt.

V. Is de waterpomp of de thermostaat defect?

A. Laat hem herstellen door een Yamaha-dealer.

V. Is er overtollig water in het brandstoffilterhuis?

A. Ledig het filterhuis.

Verlies van motorvermogen.

V. Is de propeller beschadigd?

A. Laat de propeller herstellen of vervangen.

V. Is de propellerspoed of -diameter niet juist?

A. Installeer de juiste propeller om de buitenboordmotor met zijn aanbevoelen toerental (omw/min) te laten draaien.

V. Is de trimhoek niet correct?

A. Pas de trimhoek zo aan dat de motor het meest efficiënt werkt.

V. Wordt de motor op een verkeerde hoogte op de spiegel gemonteerd?

A. Pas de hoogte van de motor op de spiegel aan.

V. Wordt het waarschuwingssysteem geactiveerd?

A. Zoek en elimineer de oorzaak van de waarschuwing.

V. Is de onderkant van de boot vervuild met aangroeiing?

A. Reinig de onderkant van de boot.

V. Zijn de bougies vuil of van het verkeerde type?

Herstellen van defecten

A. Controleer de bougie(s). Reinig of vervang ze (hem) door (een) bougie(s) van het aanbevolen type.

V. Zit er wier of ander vreemd materiaal verstrengeld rond de tandwielbehuizing?

A. Verwijder het vreemd materiaal en reinig het staartstuk.

V. Is het brandstofsysteem geblokkeerd?

A. Zoek naar dichtgeknepen en geknikte brandstofleidingen of andere versperringen in het brandstofsysteem.

V. Is het brandstoffilter verstopt?

A. Reinig of vervang het filter.

V. Is de brandstof verontreinigd of bedorven?

A. Vul de tank met zuivere, verse brandstof.

V. Is de elektrodenafstand onjuist?

A. Controleer de afstand en pas hem aan overeenkomstig de specificaties.

V. Is de ontstekingsbedrading beschadigd of slecht aangesloten?

A. Controleer de bedrading op slijtage en breuken. Draai alle losse aansluitingen weer vast. Vervang versleten of gebroken draden.

V. Zijn er elektrische onderdelen defect?

A. Laat hem herstellen door een Yamaha-dealer.

V. Wordt er wel gebruik gemaakt van de juiste brandstof?

A. Vervang de brandstof door het opgegeven type.

V. Wordt er soms verkeerde motorolie gebruikt?

A. Controleer de olie en vervang hem eventueel door de juiste olie.

V. Is de thermostaat defect of verstopt?

A. Laat hem herstellen door een Yamaha-dealer.

V. Is de ontluchtingsschroef gesloten?

A. Open de ontluchtingsschroef.

V. Is de brandstofpomp beschadigd?

A. Laat hem herstellen door een Yamaha-dealer.

V. Is de verbinding met het brandstofleidingkoppelstuk verkeerd gemaakt?

A. Verbind op de juiste manier.

V. Is het warmtebereik van de bougie incorrect?

A. Controleer de bougie en vervang hem eventueel door een bougie van het aanbevolen type.

V. Is de aandrijfriem van de hogedrukbrandstofpomp stuk?

A. Laat hem herstellen door een Yamaha-dealer.

V. Reageert de motor niet op de juiste manier op de stand van de schakelhendel?

A. Laat hem herstellen door een Yamaha-dealer.

De motor trilt buitensporig.

V. Is de propeller beschadigd?

A. Laat de propeller herstellen of vervangen.

V. Is de propelleras beschadigd?

Herstellen van defecten

A. Laat hem herstellen door een Yamaha-dealer.

V. Zit er wier of ander vreemd materiaal verstrengeld rond de propeller?

A. Verwijder en reinig de propeller.

V. Is de motormontagebout los?

A. Draai de bout vast.

V. Is de fuseepen los of beschadigd?

A. Zet ze vast of laat het probleem verhelpen door een Yamaha-dealer.

DMU29433

Tijdelijke handeling in een noodgeval

DMU29440

Beschadiging door botsing

DWM00870

WAARSCHUWING

De buitenboordmotor kan ernstig worden beschadigd door een botsing tijdens het varen of het slepen. Een beschadiging kan ervoor zorgen dat het niet veilig is om de buitenboordmotor te gebruiken.

Als de buitenboordmotor een voorwerp in het water raakt, dient u de volgende procedure te volgen.



1. Zet de motor onmiddellijk af.

2. Controleer het besturingsysteem en alle onderdelen op beschadiging. Controleer ook de boot op beschadiging.

3. Ongeacht of u al dan niet beschadiging hebt aangetroffen, dient u langzaam en voorzichtig naar de dichtstbijzijnde haven te varen.

4. Laat een Yamaha-dealer de buitenboordmotor controleren alvorens hem weer in gebruik te nemen.

DMU30681

Vervangen van de zekering

Als er een zekering is doorgesmolten opent u de zekeringhouder en verwijdert u de doorgesmolten zekering met behulp van een zekeringtrekker. Vervang ze door een reservezekering met de juiste stroomsterkte.

DWM00631

WAARSCHUWING

Het installeren van een verkeerde zekering of een stukje draad kan een overmatige stroomvloeï mogelijk maken. Dat kan het elektrisch systeem beschadigen en brand veroorzaken.

Raadpleeg uw Yamaha-dealer wanneer de nieuwe zekering onmiddellijk doorsmelt.

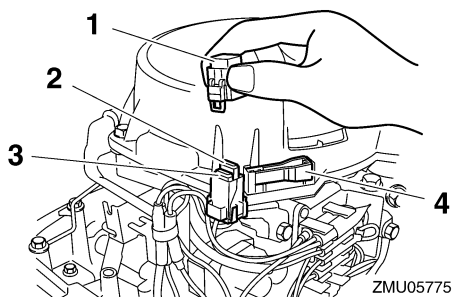

1. Zekeringkast
2. Zekering (10 A)
3. Reservezekering (10 A)
4. Zekeringtrekker

DMU32130

Kantelbekrachtiging werkt niet

Als de motor niet kan worden omhoog of omlaag gekanteld met de kantelbekrachtiging omwille van een lege accu of een storing in de kantelbekrachtigingseenheid, kunt u de motor ook manueel kantelen.

1. Draai de manuele klepschroef los door ze naar links te draaien tot ze stopt.

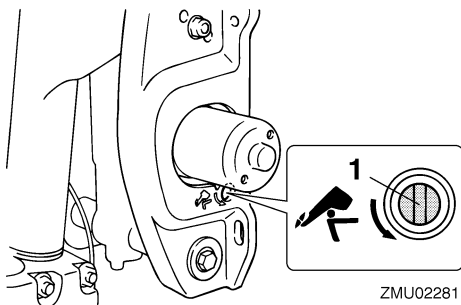

1. Schroef van de handbediende klep
2. Zet de motor in de gewenste stand en draai vervolgens de manuele klepschroef vast door ze naar rechts te draaien.

DMU29533

De starter werkt niet

Als het startmechanisme niet werkt (de motor kan niet worden aangezwengeld met de starter), kan de motor worden gestart met de noodstartkoord.

DWM01022

WAARSCHUWING

- Pas die procedure alleen toe in een noodgeval om naar de dichtstbijzijnde haven terug te keren voor herstelling.
- Wanneer de noodstartkoord wordt gebruikt om de motor te starten, werkt de neutraalstartbeveiliging niet. Zorg ervoor dat de afstandsbedieningshendel in neutraal staat. Anders kan de boot onverwacht beginnen te bewegen, wat tot ongevallen zou kunnen leiden.

- Bevestig de motoruitschakelkoord tijdens het gebruik van de motor op een veilige plaats aan uw kleding, of aan uw arm of been.
- Maak de koord niet vast aan kleren die kunnen worden losgetrokken. Zorg ervoor dat de koord nergens achter verstrikt raakt, waardoor ze haar functie verliest.
- Zorg ervoor dat u tijdens een normaal gebruik niet per ongeluk aan de koord trekt. Als de motoraandrijving wegvalt, wordt de boot veel minder goed bestuurbaar. Zonder motoraandrijving zal de boot ook snel vertragen. Daardoor kunnen personen en voorwerpen in de boot naar voren geslingerd worden.
- Vergewis u ervan dat er niemand achter u staat als u aan het startkoord trekt. Het zou achterwaarts kunnen zwepen en iemand verwonden.
- Een onafgeschermd, draaiend vliegwiel is zeer gevaarlijk. Houd losse kleding en andere voorwerpen uit de buurt bij het starten van de motor. Gebruik de noodstartkoord uitsluitend zoals voorgeschreven. Raak het vliegwiel of andere bewegende onderdelen niet aan wanneer de motor draait. Installeer het startmechanisme of de motorkap nooit terwijl de motor draait.
- Raak bij het starten of gebruiken van de motor de ontstekingsspoel, de bougiekabel, de bougiedop of andere elektrische onderdelen niet aan. U loopt het risico op elektrische schokken.

DMU29562

Noodstart

1. Verwijder de motorkap.
2. Koppel de neutrale-startbeveiligingskabel los van de starter, indien voorzien.

Herstellen van defecten

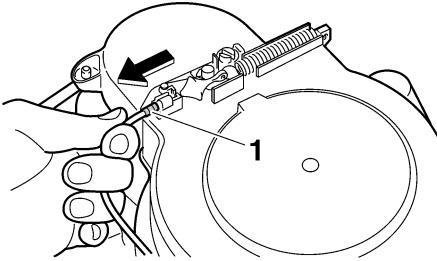

ZMU05773

1. Neutraal startbeveiligingskabel
3. Verwijder de starter/het vliegwiel door de bouten los te draaien.

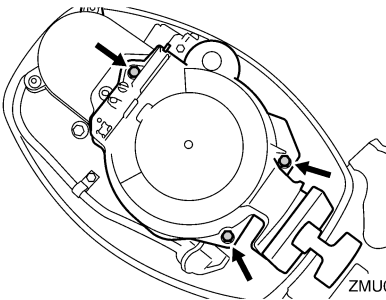

ZMU05774

4. Maak de motor klaar om te starten. Voor meer informatie, zie pagina 41. Zorg ervoor dat de motor in neutraal staat en dat de klem is bevestigd aan de motorstop-schakelaar. De hoofdschakelaar moet in de stand "ON" (aan) staan, indien voorzien.

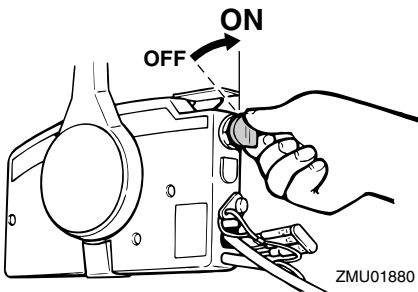

ZMU01880

5. Als er een choeknop is voorzien, trekt u die uit wanneer de motor koud is. Nadat de motor is gestart, drukt u de choeknop langzaam terug in zijn uitgangspositie naarmate de motor warmer wordt.

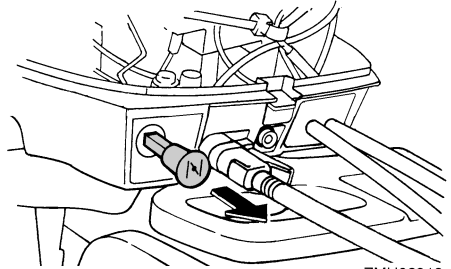

ZMU02319

6. Steek het geknoopte uiteinde van de noodstartkoord in de inkeping in de vliegwielrotor en draai de koord verschillende keren rond het vliegwiel in de richting van de wijzers van de klok.
7. Geef er vervolgens een korte maar krachtige ruk aan om de motor te starten. Herhaal dat indien nodig.

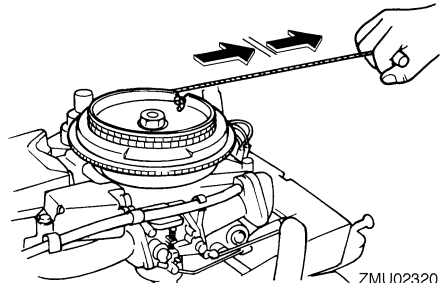

ZMU02320

DMU29671

De motor werkt niet

DMU35321

Noodmotorwerking

Als de accuspanning laag is of in het onwaarschijnlijke geval van een defect in het ontstekingsstelsel, kan het motortoerental

onregelmatig worden of kan de motor stilvallen. In een dergelijke situatie dient u de hieronder beschreven procedure te volgen.

Koppel de gele kabel (noodkring) van de CDI-eenheid los.

Laat de motor met een laag toerental draaien en keer terug naar de haven. **OPGELET: Volg die procedure alleen in een noodgeval en juist lang genoeg om naar de haven terug te keren voor herstelling.** [DCM00381]

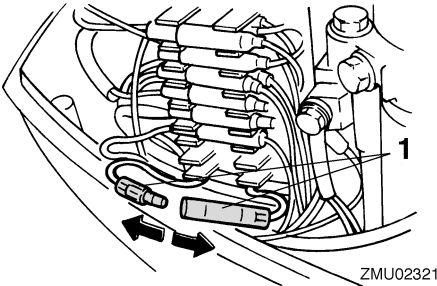

1. Geel snoer

DMU33501

Behandeling van ondergedompelde motor

Als de buitenboordmotor helemaal werd ondergedompeld, moet hij onmiddellijk naar een Yamaha-dealer worden gebracht. Anders kan er haast onmiddellijk roestvorming intreden.

OPGELET: Probeer de buitenboordmotor niet te laten draaien voordat hij volledig gecontroleerd is. [DCM00401]



YAMAHA MOTOR CO., LTD.

Gedrukt in Frankrijk

April 2008-0.3 × 1 CR