



MANUAL DO UTILIZADOR

FZ6-S

5VX-F8199-P4

DECLARATION of CONFORMITY

We

Company: MORIC CO., LTD.

Address: 1450-6 Mori Mori-Machi Shuchi-gun Shizuoka 437-0292 Japan

Hereby declare that the product:

Kind of equipment: IMMOBILIZER

Type-designation: SSL-00

is in compliance with following norm(s) or documents:

R&TTE Directive(1999/5/EC)
EN300 330-2 v1.1.1(2001-6), EN60950-1(2001)
Two or Three-Wheel Motor Vehicles Directive(97/24/EC: Chapter 8, EMC)

Place of issue: Shizuoka, Japan

Date of issue: 1 Aug. 2002

Revolution record

No.	Contents	Date
1	To change contact person and integrate type-designation.	9 Jun. 2005
2	Version up the norm of EN60950 to EN60950-1	27 Feb. 2006

27/Feb/2006

General manager of quality assurance div.

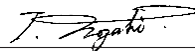

representative name and signature

MORIC CO., LTD.

1450-6 Mori-machi Shuchi-gun Shizuoka 437-0292 JAPAN Telephone +81-538-85-0757 Facsimile +81-538-85-0456

URL:http://www.moric-jp.com

DECLARAÇÃO de CONFORMIDADE

Nós

Empresa: MORIC CO., LTD.

Endereço: 1450-6 Mori Mori-Machi Shuchi-gun Shizuoka 437-0292 Japão

Declaramos pela presente que o produto:

Tipo de equipamento: IMOBILIZADOR

Designação do tipo: SSL-00

está em conformidade com as seguintes normas ou documentos:

Directiva R&TTE(1999/5/CE)
EN300 330-2 v1.1.1(2001-6), EN60950-1(2001)
Directiva relativa aos veículos a motor de duas e três rodas (97/24/CE: Capítulo 8, CEM)

Local de emissão: Shizuoka, Japão

Data da emissão: 1 Agosto 2002

Registo histórico

N.º	Índice	Data
1	Alterar pessoa de contacto e integrar designação de tipo.	9 Junho 2005
2	Versão acima da norma de EN60950 a EN60950-1	27 Fev. 2006

27/Feb/2006

Director Geral da Div. de Garantia de Qualidade

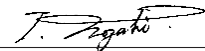

nome e assinatura do representante

MORIC CO., LTD.

1450-6 Mori-machi Shuchi-gun Shizuoka 437-0292 JAPÃO Telefone +81-538-85-0757 Fax +81-538-85-0456

URL:http://www.moric-jp.com

Bem-vindo ao mundo do motociclismo da Yamaha!

Como proprietário da FZ6-S, está a beneficiar da vasta experiência da Yamaha e da mais recente tecnologia relativa a design e fabrico de produtos de alta qualidade, as quais concederam à Yamaha uma reputação de fiabilidade.

Por favor leia atentamente este manual para que possa desfrutar de todas as vantagens da sua FZ6-S. O manual do proprietário não só lhe dá instruções relativas ao funcionamento, inspecção e manutenção do seu motociclo, como também lhe indica como se proteger a si próprio e aos outros de problemas e ferimentos.

Além disso, as diversas sugestões apresentadas neste manual, ajudá-lo-ão a manter o seu motociclo nas melhores condições possíveis.



Caso tenha quaisquer outras questões, não hesite em contactar o seu concessionário Yamaha.

A equipa da Yamaha deseja-lhe muitas viagens seguras e agradáveis. Por isso, nunca se esqueça de que a segurança é o factor mais importante!

INFORMAÇÕES IMPORTANTES DO MANUAL

PAU10151

As informações particularmente importantes são distinguidas neste manual pelas notas seguintes:

	O símbolo de alerta relativo à segurança significa: ATENÇÃO! ESTEJA ATENTO! ESTÁ EM CAUSA A SUA SEGURANÇA!
 AVISO	A não observância das instruções deste AVISO <u>pode resultar em ferimentos graves ou na morte do condutor do motociclo, de uma pessoa que esteja por perto ou de uma pessoa que esteja a inspeccionar ou a reparar o motociclo.</u>
PRECAUÇÃO:	Uma nota de PRECAUÇÃO indica que devem ser tomadas precauções especiais para evitar danos no motociclo.
NOTA:	Uma NOTA fornece informações importantes para tornar os procedimentos mais fáceis ou mais claros.

NOTA:

- Este manual deverá ser considerado uma parte permanente do motociclo e deverá permanecer junto a este, mesmo que o motociclo seja posteriormente vendido.
- A Yamaha procura continuamente desenvolver o design e a qualidade do produto. Consequentemente, embora este manual contenha as informações mais actuais disponíveis sobre o produto na altura da impressão, poderão existir ligeiras discrepâncias entre o seu motociclo e este manual. Caso surja alguma dúvida relativamente a este manual, por favor consulte o seu concessionário Yamaha.

PWA10030



POR FAVOR LEIA ESTE MANUAL CUIDADOSAMENTE E NA TOTALIDADE ANTES DE UTILIZAR ESTE MOTOCICLO.

*O produto e as especificações estão sujeitos a alterações sem aviso prévio.

INFORMAÇÕES IMPORTANTES DO MANUAL

PAU36390

**FZ6-S
MANUAL DO UTILIZADOR
©2006 pela Yamaha Motor Co., Ltd.
1ª edição, junho 2006
Reservados todos os direitos.
Qualquer reimpressão ou utilização não au-
torizada
sem o consentimento escrito da
Yamaha Motor Co., Ltd.
estão expressamente proibidas.
Impresso na Holanda.**

ÍNDICE

INFORMAÇÕES RELATIVAS À

SEGURANÇA 1-1

DESCRIÇÃO 2-1

Vista esquerda..... 2-1

Vista direita..... 2-2

Controlos e instrumentos..... 2-3

FUNÇÕES DOS CONTROLOS E

INSTRUMENTOS 3-1

Sistema imobilizador 3-1

Interruptor principal/bloqueio da
direção 3-2

Indicadores luminosos e luzes de
advertência 3-4

Taquímetro LCD 3-5

Visor multifuncional 3-6

Alarme antifurto (opcional) 3-10

Interruptores do guiador 3-10

Alavanca da embraiagem 3-11

Pedal de mudança de
velocidades 3-12

Alavanca do travão 3-12

Pedal do travão 3-12

Tampa do depósito de
combustível 3-13

Combustível 3-13

Tubo de respiração do depósito
de combustível 3-14

Conversor catalítico 3-15

Assento 3-15

Suporte do capacete 3-16

Compartimento de
armazenagem 3-16

Ajuste do amortecedor 3-17

Descanso lateral 3-18

Sistema de corte do circuito de
ignição 3-18

VERIFICAÇÕES PRÉVIAS À

VIAGEM 4-1

Lista de verificação prévia à
viagem 4-2

UTILIZAÇÃO E QUESTÕES

IMPORTANTES RELATIVAS À

CONDUÇÃO 5-1

Colocação do motor em
funcionamento 5-1

Mudança de velocidades 5-2

Sugestões para a redução do
consumo de combustível 5-3

Rodagem do motor 5-3

Estacionamento 5-4

MANUTENÇÃO PERIÓDICA E

PEQUENAS REPARAÇÕES 6-1

Jogo de ferramentas do
proprietário 6-1

Tabela de lubrificação e
manutenção periódica 6-2

Remoção e instalação dos
painéis 6-6

Verificação das velas de ignição ... 6-7

Óleo do motor e cartucho do filtro
de óleo 6-8

Refrigerante 6-11

Substituição do elemento do filtro
de ar 6-15

Ajuste da velocidade de ralenti do
motor 6-16

Verificação da folga do cabo do
acelerador 6-17

Folga das válvulas 6-17

Pneus 6-18

Rodas de liga 6-20

Ajuste da folga da alavanca da
embraiagem 6-20

Interruptor da luz do travão
traseiro 6-21

Verificação das pastilhas dos
travões da frente e de trás 6-21

Verificação do nível de líquido
dos travões 6-22

Mudança do líquido dos
travões 6-23

Folga da corrente de
transmissão 6-23

Limpeza e lubrificação da
corrente de transmissão 6-25

Verificação e lubrificação dos
cabos 6-25

Verificação e lubrificação do punho e do cabo do acelerador	6-26	Substituição de uma lâmpada de mínimos	6-35
Verificação e lubrificação dos pedais do travão e de mudança de velocidades	6-26	Roda dianteira	6-35
Verificação e lubrificação das alavancas do travão e da embraiagem	6-27	Roda traseira	6-37
Verificação e lubrificação do descanso central e do descanso lateral	6-27	Detecção e resolução de problemas	6-38
Lubrificação do pivôs do braço oscilante	6-28	Tabelas de detecção e resolução de problemas	6-39
Verificação da forquilha dianteira	6-28	CUIDADOS E ARRUMAÇÃO DO MOTOCICLO	7-1
Verificação da direcção	6-29	Cor mate cuidado	7-1
Verificação dos rolamentos de roda	6-29	Cuidados	7-1
Bateria	6-29	Armazenagem	7-3
Substituição dos fusíveis	6-30	ESPECIFICAÇÕES	8-1
Substituição da lâmpada do farol dianteiro	6-31	INFORMAÇÕES PARA O CONSUMIDOR	9-1
Substituição da lâmpada da luz do travão/farolim traseiro	6-33	Números de identificação	9-1
Substituição de uma lâmpada do sinal de mudança de direcção	6-33		
Substituição da lâmpada da luz da chapa de matrícula	6-34		

INFORMAÇÕES RELATIVAS À SEGURANÇA

PAU10281

1

OS MOTOCICLOS SÃO VEÍCULOS DE DUAS RODAS. A SUA UTILIZAÇÃO E MANUSEAMENTO SEGUROS DEPENDEM DA ADOÇÃO DE TÉCNICAS DE CONDUÇÃO ADEQUADAS, BEM COMO DA PERÍCIA DO CONDUTOR. TODOS OS CONDUTORES DEVERÃO TER CONHECIMENTO DOS SEGUINTES REQUISITOS ANTES DE CONDUZIR ESTE MOTOCICLO.

ELE OU ELA DEVERÃO:

- OBTER INSTRUÇÕES COMPLETAS DE UMA ENTIDADE COMPETENTE SOBRE TODOS OS ASPECTOS DA UTILIZAÇÃO DO MOTOCICLO.
- OBSERVAR OS AVISOS E OS REQUISITOS DE MANUTENÇÃO APRESENTADOS NO MANUAL DO PROPRIETÁRIO.
- OBTER FORMAÇÃO QUALIFICADA SOBRE AS TÉCNICAS DE CONDUÇÃO CORRECTAS E SEGURAS.
- OBTER SERVIÇOS TÉCNICOS PROFISSIONAIS TAL COMO INDICADO NO MANUAL DO PROPRIETÁRIO E/OU SEMPRE QUE SE TORNE NECESSÁRIO DEVIDO A PROBLEMAS MECÂNICOS.

Condução segura

- Efectue sempre as verificações prévias à utilização. As verificações feitas com cuidado poderão ajudar a evitar um acidente.
- Este motociclo está concebido para transportar o condutor e um passageiro.
- O facto dos automobilistas não detectarem nem reconhecerem os motociclos no trânsito é a principal causa dos acidentes entre automóveis e motociclos. Muitos acidentes são causados por automobilistas que não vêem o motociclo, pelo que é importante assegurar-se que seja visto para reduzir as hipóteses de ocorrência deste tipo de acidente.

Por isso:

- Use um casaco de cor viva.
- Redobre a atenção ao aproximar-se e ao passar por cruzamentos, uma vez que estes são os locais mais prováveis para a ocorrência de acidentes com motociclos.
- Conduza onde os outros condutores o possam ver. Evite estar no ponto morto de outro condutor.

- Muitos acidentes envolvem condutores inexperientes. De facto, muitos condutores envolvidos em acidentes nem sequer têm carta de condução de motociclos actual.
 - É importante que esteja qualificado para conduzir um motociclo e que só o empreste a outros condutores qualificados.
 - Conheça as suas capacidades e as suas limitações. Não tentar exceder as suas limitações é um factor que pode ajudá-lo a evitar um acidente.
 - Recomendamos que pratique a condução do seu motociclo em locais onde não haja trânsito, até que esteja bem familiarizado com o mesmo e com todos os seus mecanismos de controlo.
- Muitos acidentes são causados por um erro cometido pelo condutor do motociclo. Um erro tipicamente cometido pelo condutor é fazer uma curva fora-de-mão devido a VELOCIDADE EXCESSIVA ou a um ângulo de inclinação insuficiente em relação à velocidade.
 - Obedeça sempre ao limite de velocidade e nunca ande mais depressa do que o permitido pelas condições da estrada e do trânsito.

- Sinalize sempre qualquer mudança de direcção ou ultrapassagem. Assegure-se de que os outros condutores o conseguem ver.
- A postura do condutor e do passageiro é importante para um controlo adequado.
- Durante a condução, o condutor deverá manter as mãos no guiador e os pés nos apoios de pés, a fim de manter o controlo do motociclo.
- O passageiro deve segurar-se sempre no condutor, na correia do assento ou na barra de manobra (se o veículo os possuir), com ambas as mãos, e deve manter os pés nos apoios de pés para o passageiro.
- Nunca transporte um passageiro, excepto se ele ou ela puderem colocar, com firmeza, ambos os pés nos apoios de pés do passageiro.
- Nunca conduza sob a influência de álcool ou outras drogas.
- Este motociclo está concebido para utilização apenas em estrada. Não de se destina a utilização todo-o-terreno.

Artigos de protecção

A maioria das fatalidades ocorridas em acidentes com motociclos resultam de ferimentos na cabeça. O uso de um capacete

de segurança é o factor mais importante para a prevenção ou redução de ferimentos na cabeça.

- Use sempre um capacete aprovado.
- Use uma viseira ou óculos protectores. O vento direccionado para os olhos desprotegidos pode contribuir para uma deficiência da visão que pode atrasar a visualização de uma situação de perigo.
- O uso de um casaco, botas, calças e luvas resistentes, etc., é um meio eficaz na prevenção ou redução de escoriações ou lacerações.
- Nunca use roupas largas, caso contrário estas poderão prender-se nas alavancas de controlo, nos apoios de pés ou nas rodas, causando ferimentos ou até um acidente.
- Nunca toque no motor ou no sistema de escape durante ou logo após a utilização do motociclo, uma vez que estes ficam quentes e podem causar queimaduras. Use sempre vestuário de protecção que cubra as pernas, os tornozelos e os pés.
- As precauções acima referidas aplicam-se também ao passageiro.

Modificações

As modificações feitas a este motociclo que não sejam aprovadas pela Yamaha, ou a remoção de equipamento original, podem tornar este motociclo inseguro, o que pode causar ferimentos pessoais graves. As modificações podem também colocar o seu motociclo em situação de ilegalidade.

Carga e acessórios

O acréscimo de acessórios ou carga ao seu motociclo pode afectar adversamente a estabilidade e o manuseamento se a distribuição de peso no seu motociclo for alterada. Para evitar a possibilidade de um acidente, tenha bastante cuidado ao adicionar carga ou acessórios ao seu motociclo. Redobre o cuidado quando conduzir um motociclo que tenha mais carga ou acessórios. Apresentamos a seguir algumas linhas de orientação para o caso de desejar colocar carga ou acessórios no seu motociclo:

Carga

O peso total do operador, passageiro, acessórios e carga não devem exceder o limite máximo de carga.

Carga máxima:
190 kg (419 lb)

Quando carregar dentro deste limite de peso, mantenha em mente o seguinte:



INFORMAÇÕES RELATIVAS À SEGURANÇA

1

- A carga e os acessórios devem ser reduzidas ao mínimo indispensável, devendo os mesmos ser colocados tão chegados ao motociclo quanto possível. Tente distribuir o peso o mais uniformemente possível de ambos os lados do motociclo, a fim de minimizar o desequilíbrio ou a instabilidade.
- A deslocação dos pesos pode criar um desequilíbrio súbito. Antes de conduzir, certifique-se de que os acessórios e a carga estão bem presos ao motociclo. Verifique com frequência os suportes dos acessórios e os prendedores da carga.
- Nunca prenda artigos grandes ou pesados ao guidador, à forquilha dianteira ou ao guarda-lamas dianteiro. Estes artigos, incluindo alguma carga, tal como sacos-cama, sacos grossos de lã ou tendas, podem criar um manuseamento instável ou uma fraca resposta da direcção.

Acessórios

Os acessórios genuínos da Yamaha foram especificamente concebidos para utilização neste motociclo. Uma vez que a Yamaha não pode testar todos os acessórios que são disponibilizados no mercado, você será responsável pela selecção, instalação e uti-

lização adequadas dos acessórios de terceiros. Tenha muito cuidado ao seleccionar e instalar quaisquer acessórios.

Quando montar acessórios, mantenha em mente as seguintes linhas de orientação, bem como as apresentadas na secção “Carga”.

- Nunca instale acessórios nem transporte carga que possam prejudicar o desempenho do seu motociclo. Inspeccione cuidadosamente o acessório antes de o utilizar, para se certificar de que este não vai, de modo algum, afectar a visibilidade para a estrada ou a visibilidade nas curvas, limitar o percurso da suspensão, o percurso da direcção ou o funcionamento dos controlos, nem ocultar luzes ou reflectores.
- Os acessórios instalados na área do guidador ou da forquilha dianteira podem criar instabilidade devido à distribuição de peso inapropriada ou alterações aerodinâmicas. Se forem colocados acessórios na área do guidador ou da forquilha dianteira, estes devem ser reduzidos ao número indispensável e devem ser tão leves quanto possível.

- Os acessórios volumosos ou grandes podem afectar seriamente a estabilidade do motociclo devido aos efeitos aerodinâmicos. O vento pode fazer o motociclo levantar da estrada, ou este pode ficar instável em zonas com ventos cruzados. Estes acessórios também podem causar instabilidade ao ultrapassar ou ao ser ultrapassado por veículos de grandes dimensões.
- Alguns acessórios podem deslocar o condutor da sua posição normal de condução. Esta posição inapropriada limita a liberdade de movimentos do condutor e pode limitar a capacidade de controlo, pelo que tais acessórios não são recomendados.
- Tenha cuidado ao acrescentar acessórios eléctricos. Se os acessórios eléctricos excederem a capacidade do sistema eléctrico do motociclo pode ocorrer uma falha eléctrica, a qual pode causar uma perda perigosa de potência das luzes ou do motor.

Gasolina e gás de escape

- A GASOLINA É ALTAMENTE INFLAMÁVEL:
 - Desligue sempre o motor quando estiver a reabastecer.
 - Tenha cuidado para não derramar gasolina no motor ou no sistema de escape quando estiver a reabastecer.
 - Nunca reabasteça enquanto estiver a fumar ou na proximidade de uma chama desprotegida.
- Nunca coloque o motor em funcionamento nem o faça trabalhar numa área fechada, seja por quanto tempo for. Os gases do escape são tóxicos e podem causar a perda de consciência e a morte num curto espaço de tempo. O motociclo só deve ser colocado em funcionamento em áreas com uma boa ventilação.
- Sempre que pretender afastar-se do motociclo, desligue o motor e retire a chave do interruptor principal. Quando estacionar o motociclo, tenha em atenção o seguinte:
 - O motor e o sistema de escape podem estar quentes, pelo que deve estacionar o motociclo num local onde não exista probabilidade de os peões ou as crianças tocarem nestas peças quentes.
- Não estacione o motociclo num declive ou num piso macio, caso contrário pode tombar.
- Não estacione o motociclo perto de uma fonte inflamável (por ex.: um calefactor de querosene, ou junto de uma chama desprotegida), caso contrário pode incendiar-se.
- Quando transportar o motociclo num outro veículo, certifique-se de que o mesmo é mantido na vertical. Se o motociclo se inclinar, a gasolina pode verter para fora do depósito de combustível.
- Se engolir gasolina, inalar muito vapor de gasolina ou lhe saltar gasolina para os olhos, consulte imediatamente um médico. Se saltar gasolina para a sua pele ou vestuário, lave imediatamente a área afectada com sabão e água e mude de roupa.

Vista esquerda

2

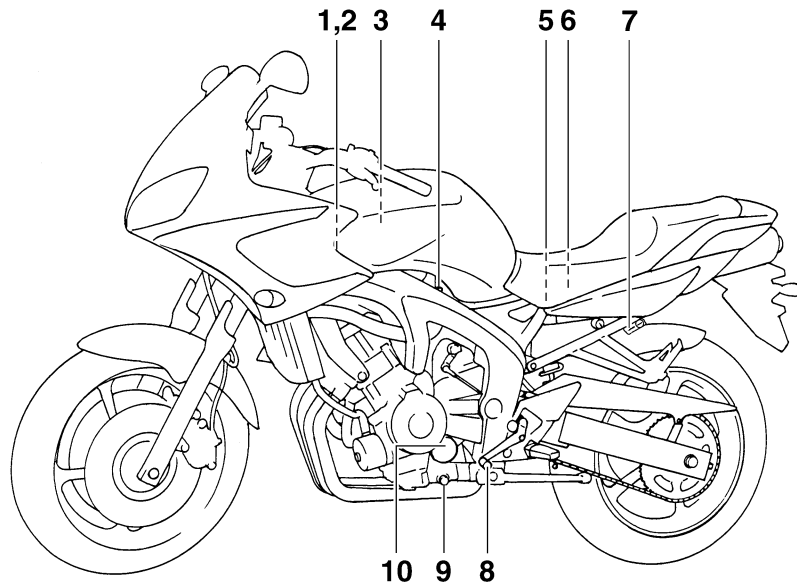

1. Fusível principal (página 6-30)

2. Bateria (página 6-29)

3. Elemento do filtro de ar (página 6-15)

4. Parafuso ajustador do ralenti (página 6-16)

5. Anel ajustador de pré-carga da mola do amortecedor (página 3-17)

6. Jogo de ferramentas do proprietário (página 6-1)

7. Suporte de capacete (página 3-16)

8. Pedal de mudança de velocidades (página 3-12)

9. Cavilha de drenagem do óleo do motor (página 6-8)

10. Cartucho do filtro de óleo do motor (página 6-8)

Vista direita

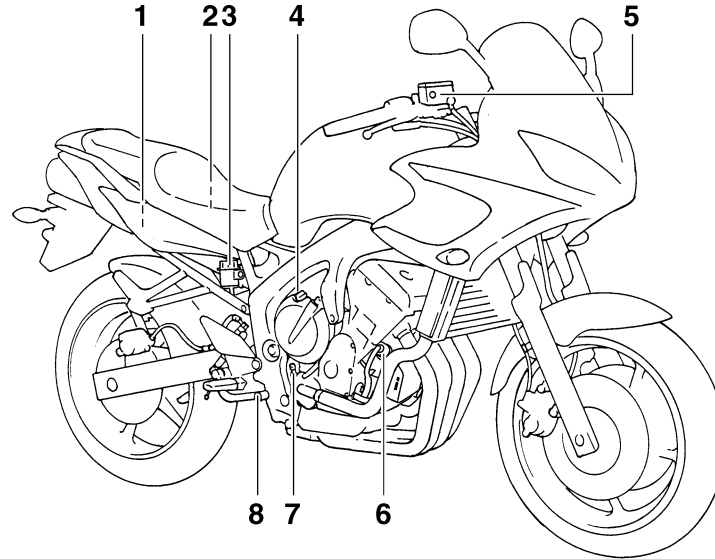

1. Caixa de fusíveis (página 6-30)
2. Compartimento de armazenagem (página 3-16)
3. Reservatório de líquido do travão traseiro (página 6-22)
4. Tampa de enchimento de óleo do motor (página 6-8)
5. Reservatório de líquido do travão dianteiro (página 6-22)
6. Tampa do reservatório de refrigerante (página 6-11)
7. Vareta medidora de nível (página 6-8)
8. Pedal do travão (página 3-12)

Controlos e instrumentos

2

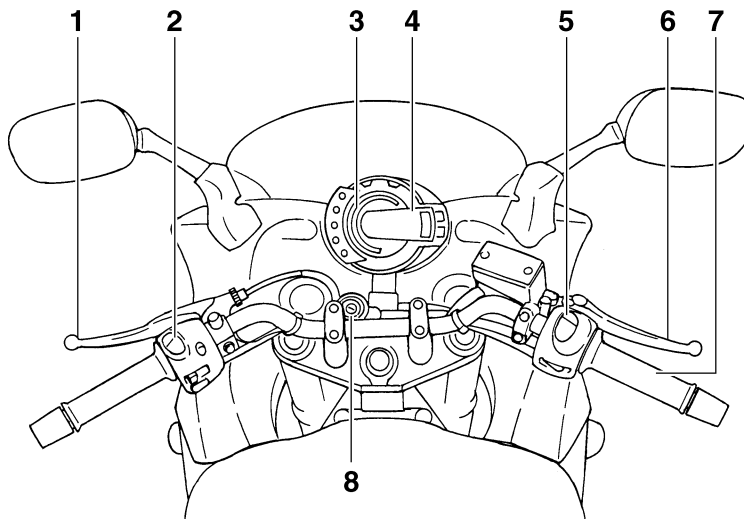

1. Alavanca da embraiagem (página 3-11)
2. Interruptores do punho esquerdo do guiador (página 3-10)
3. Taquímetro LCD (página 3-5)
4. Visor multifuncional (página 3-6)
5. Interruptores do punho direito do guiador (página 3-10)
6. Alavanca do travão (página 3-12)
7. Punho do acelerador (página 6-17)
8. Interruptor principal/bloqueio da direcção (página 3-2)

Sistema imobilizador

PAU10972



1. Chave de reconfiguração do código (vermelha)
2. Chaves standard (pretas)

Este veículo está equipado com um sistema imobilizador para evitar o roubo através da reconfiguração de códigos nas chaves normais. Este sistema é composto pelo seguinte:

- uma chave de reconfiguração do código (com um arco vermelho)
- duas chaves de série (com um arco preto) que podem ser reconfiguradas com novos códigos
- um transmissor-receptor (instalado na chave de reconfiguração do código)
- uma unidade imobilizadora
- uma ECU (Unidade de Controlo Electrónico)

- um indicador luminoso do sistema imobilizador (Consulte a página 3-4.)
- A chave com o arco vermelho é utilizada para registar códigos em cada uma das chaves de série. Dado que a reconfiguração é um processo difícil, leve o veículo, bem como as três chaves, a um concessionário Yamaha, para que aí sejam reconfiguradas. Não use a chave com o arco vermelho para conduzir o veículo. Esta chave destina-se apenas a ser utilizada para a reconfiguração das chaves de série. Use sempre uma chave de série para a condução do veículo.

PCA11820

PRECAUÇÃO:

- **NÃO PERCA A CHAVE DE RECONFIGURAÇÃO DO CÓDIGO! CONTACTE IMEDIATAMENTE O SEU CONCESSIONÁRIO CASO A TENHA PERDIDO!** Se perder esta chave, ser-lhe-á impossível configurar novos códigos nas chaves normais. Poderá continuar a utilizar as chaves normais para colocar o veículo em funcionamento. No entanto, caso seja necessário reconfigurar o código (ou seja, se for feita uma nova chave normal ou perder todas as chaves) terá de substituir todo o sistema imobiliza-

dor. Por conseguinte, recomendamos vivamente que utilize uma das chaves normais e mantenha a chave de reconfiguração do código num local seguro.

- Não mergulhe as chaves em água.
- Não exponha as chaves a temperaturas excessivamente elevadas.
- Não coloque as chaves próximo de ímãs (incluindo produtos como altifalantes, etc., mas sem se limitar a estes).
- Não coloque objectos pesados sobre as chaves.
- Não efectue qualquer tipo de polimento nem altere a forma das chaves.
- Não desmonte a parte plástica das chaves.
- Não coloque duas chaves de qualquer sistema imobilizador no mesmo porta-chaves.
- Mantenha as chaves normais, bem como chaves de outros sistemas imobilizadores afastadas da chave de reconfiguração do código deste veículo.

FUNÇÕES DOS CONTROLOS E INSTRUMENTOS

- Mantenha chaves de outros sistemas imobilizadores afastadas do interruptor principal uma vez que podem provocar interferência de sinais.

Interruptor principal/bloqueio da direcção

PAU10471

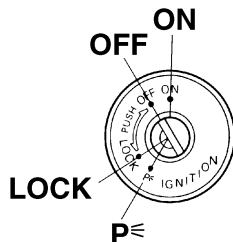

O interruptor principal/bloqueio da direcção controla os sistemas de ignição e iluminação, e é utilizado para bloquear a direcção.

NOTA:

Certifique-se de que utiliza a chave normal (preta) para a condução normal do veículo. Para minimizar o risco de perder a chave de reconfiguração do código (vermelha), mantenha-a num local seguro e utilize-a apenas para reconfigurar códigos.

LIGADO (ON)

PAU10550

Todos os circuitos eléctricos são alimentados, as luzes dos contadores, do farolim traseiro, da chapa de matrícula e dos mini-

mos acendem-se, e o motor pode ser colocado em funcionamento. A chave não pode ser retirada.

NOTA:

Os faróis dianteiros acendem-se automaticamente quando o motor é colocado em funcionamento e permanecem acesos até a chave ser rodada para "OFF", mesmo que o motor pare.

DESLIGADO (OFF)

PAU10660

Todos os sistemas eléctricos estão desligados. A chave pode ser retirada.

BLOQUEIO (LOCK)

PAU10680

A direcção está bloqueada e todos os sistemas eléctricos estão desligados. A chave pode ser retirada.

FUNÇÕES DOS CONTROLOS E INSTRUMENTOS

Para bloquear a direcção

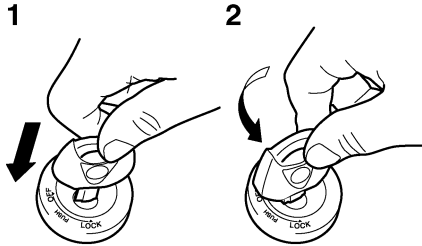

1. Premir.
2. Mudança de direcção.

1. Vire o guiador completamente para a esquerda.
2. Com a chave na posição “OFF”, empurre-a para dentro e rode-a para “LOCK”.
3. Retire a chave.

Para desbloquear a direcção

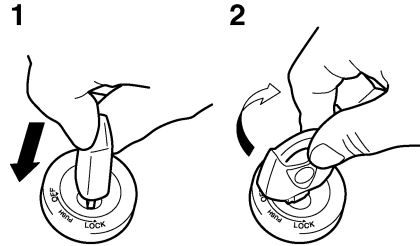

1. Premir.
2. Mudança de direcção.

Empurre a chave para dentro e rode-a para “OFF”.

PWA10060

AVISO

Nunca rode a chave para “OFF” ou “LOCK” com o veículo em movimento, caso contrário os sistemas eléctricos serão desactivados, o que poderá resultar na perda de controlo ou num acidente. Assegure-se de que o veículo está parado antes de rodar a chave para “OFF” ou “LOCK”.

PAU10941

p< (Estacionamento)

A direcção está bloqueada e as luzes do farolim traseiro, da chapa de matrícula e dos mínimos estão acesas. As luzes de perigo e os sinais de mudança de direcção podem ser ligadas, mas todos os outros sistemas eléctricos estão desligados. A chave pode ser retirada.

A direcção tem de ser bloqueada antes da chave poder ser colocada em “p<”.

PCA11020

PRECAUÇÃO:

Não utilize a posição de estacionamento durante um longo período de tempo, caso contrário a bateria pode descarregar.

FUNÇÕES DOS CONTROLOS E INSTRUMENTOS

3

Indicadores luminosos e luzes de advertência

PAU11003

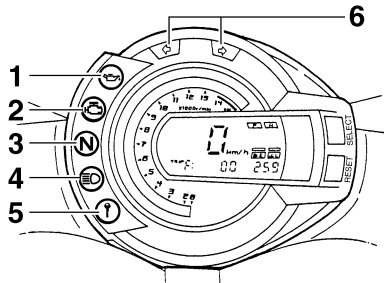

1. Luz de advertência do nível de óleo “”
2. Luz de advertência de problema no motor “”
3. Indicador luminoso de ponto morto “**N**”
4. Indicador luminoso de máximos “”
5. Indicador luminoso do sistema imobilizador “”
6. Indicadores luminosos de mudança de direcção “” e “”

PAU11030

Indicadores luminosos de mudança de direcção “” e “”

O indicador luminoso correspondente fica intermitente quando o interruptor do sinal de mudança de direcção é accionado para a esquerda ou para a direita.

Indicador luminoso de ponto morto “**N**”

PAU11060

Este indicador luminoso acende-se quando a transmissão está em ponto morto.

Indicador luminoso de máximos “”

PAU11080

Este indicador acende-se quando são utilizados os máximos do farol dianteiro.

Luz de advertência do nível de óleo

PAU11250

“”

Esta luz de advertência acende-se quando o nível do óleo do motor está baixo. O circuito eléctrico da luz de advertência pode ser verificado rodando a chave para “ON”.

Se a luz de advertência não se acender durante alguns segundos e depois apagar-se, solicite a um concessionário Yamaha que verifique o circuito eléctrico.

NOTA:

- Mesmo que o nível do óleo seja suficiente, a luz de advertência pode tremer quando conduzir num declive ou durante uma aceleração ou desaceleração súbita, o que não significa uma avaria.

- Este modelo está também equipado com um dispositivo de auto-diagnóstico para o circuito de detecção do nível de óleo. Se o circuito de detecção do nível do óleo estiver defeituoso, o ciclo seguinte será repetido até que a avaria seja corrigida: A luz de advertência do nível do óleo piscará dez vezes e depois apagar-se-á durante 2.5 segundos. Se isto acontecer, solicite a um concessionário Yamaha que verifique o veículo.

PAU11530

Luz de advertência de problema no motor “”

Esta luz de advertência acende-se ou fica intermitente quando um circuito eléctrico de supervisão do motor apresenta problemas. Quando isto acontecer, solicite a um concessionário Yamaha que verifique o sistema de auto-diagnóstico. (Consulte a página 3-6 para obter explicações sobre o dispositivo de auto-diagnóstico.)

O circuito eléctrico da luz de advertência pode ser verificado rodando a chave para “ON”. Se a luz de advertência não se acender durante alguns segundos e depois apagar-se, solicite a um concessionário Yamaha que verifique o circuito eléctrico.

Indicador luminoso do sistema imobilizador “ Ψ ”

O circuito eléctrico do indicador luminoso pode ser verificado rodando a chave para “ON”.

Se o indicador luminoso não se acender durante alguns segundos e depois se apagar, solicite a um concessionário Yamaha que verifique o circuito eléctrico.

Depois da chave ser rodada para “OFF” e terem passado 30 segundos, o indicador luminoso ficará intermitente indicando que o sistema imobilizador está activado. Passadas 24 horas, o indicador luminoso pára de piscar, mas o sistema imobilizador continua activado.

Este modelo está também equipado com um dispositivo de auto-diagnóstico para o sistema imobilizador. (Consulte a página 3-6 para obter explicações sobre o dispositivo de auto-diagnóstico.)

Taquímetro LCD

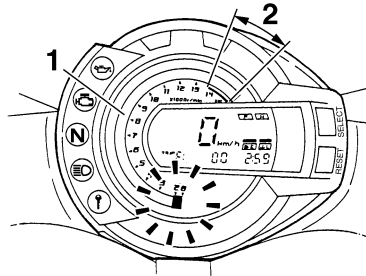

1. Taquímetro LCD
2. Zona vermelha do taquímetro

O taquímetro LCD permite ao condutor controlar a velocidade do motor e mantê-la dentro da gama de potência ideal.

Quando a chave é rodada para “ON”, todos os segmentos do visor do taquímetro LCD aparecerão um após o outro na gama das rpm e depois desaparecerão, de forma a testar o circuito eléctrico.

NOTA:

O primeiro segmento do taquímetro ficará intermitente durante o ralenti ou a condução até que a temperatura do refrigerante tenha atingido 60 °C (140 °F), pelo que não se trata de uma avaria.

PRECAUÇÃO:

Não utilize o motor na zona vermelha do taquímetro.

Zona vermelha: 14000 rpm e acima

FUNÇÕES DOS CONTROLOS E INSTRUMENTOS

Visor multifuncional

PAU32978

PWA12311



AVISO

Certifique-se de que pára o veículo antes de fazer quaisquer ajustes ao visor multifuncional.

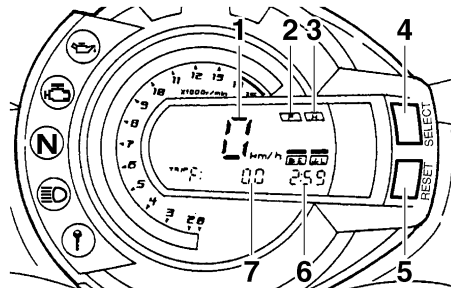

1. Velocímetro
2. Indicador de combustível
3. Indicador da temperatura do refrigerante
4. Tecla “SELECT”
5. Tecla “RESET”
6. Relógio/visor da temperatura da entrada de ar
7. Conta-quilómetros/contadores de percurso/contador de percurso da reserva de combustível/taquímetro digital

O visor multifuncional está equipado com o seguinte:

- um velocímetro (que exibe a velocidade a que se conduz)

- dois taquímetros, um LCD e um digital (que mostre as rpm do motor)
- um conta-quilómetros (que exibe a distância total percorrida)
- dois contadores de percurso (que exibem a distância percorrida desde que foram colocados a zero pela última vez)
- um contador de percurso de reserva de combustível (que indica a distância percorrida desde que o segmento inferior do contador de combustível ficou intermitente)
- um relógio
- um visor da temperatura da entrada de ar
- um indicador de combustível
- um indicador da temperatura do refrigerante
- um dispositivo de auto-diagnóstico

NOTA:

- Certifique-se de que roda a chave para “ON” antes de utilizar as teclas “SELECT” e “RESET”.
- Apenas para o R.U.: Para alternar os visores do velocímetro e conta-quilómetros/contador de percurso entre quilómetros e milhas, prima a tecla “SELECT” durante pelo menos dois segundos.

Modos de conta-quilómetros, contador de percurso e taquímetro digital

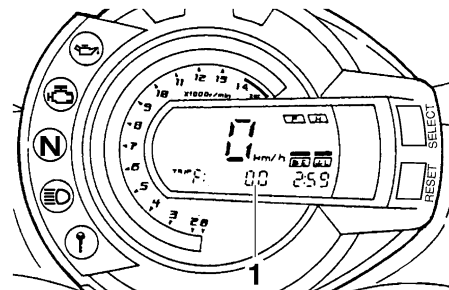

1. Conta-quilómetros/contadores de percurso/contador de percurso da reserva de combustível/taquímetro digital

A pressão na tecla “SELECT” muda o visor entre o modo de conta-quilómetros “ODO” e os modos de contador de percurso “TRIP 1” e “TRIP 2” (“TRIP F”) e o taquímetro “E” pela seguinte ordem:

ODO → TRIP 1 → TRIP 2 → (TRIP F) → E → ODO

Quando a quantidade de combustível no depósito reduzir para 3.6 L (0.95 US gal) (0.79 Imp.gal), o segmento inferior do contador de combustível ficará intermitente e o visor do conta-quilómetros mudará automaticamente para o modo de contador de percurso de reserva de combustível “TRIP F” e começará a contar a distância percorrida a partir desse ponto. Nesse caso, a pressão

FUNÇÕES DOS CONTROLOS E INSTRUMENTOS

da tecla “SELECT” muda o visor entre os diversos modos de contador de percurso e conta-quilómetros pela ordem seguinte:

TRIP F → E → ODO → TRIP 1 → TRIP 2 → TRIP F

Para reiniciar um contador de percurso, seleccione-o premindo a tecla “SELECT”, e prima depois a tecla “RESET” durante pelo menos um segundo. Se não reiniciar o contador de percurso da reserva de combustível manualmente, este reiniciar-se-á automaticamente e o visor voltará para o modo anterior após reabastecer e percorrer 5 km (3 mi).

Modo de relógio

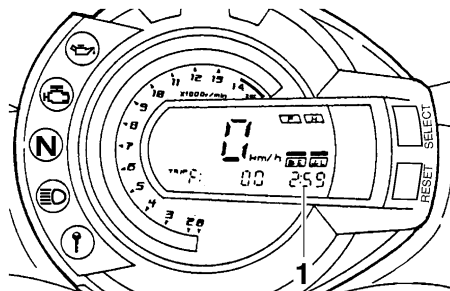

1. Relógio

Para alterar o visor da temperatura da entrada de ar para o relógio, comece por configurar o visor para o modo de conta-

quilómetros ou taquímetro e, depois, prima a tecla “RESET” durante, pelo menos, dois segundos.

NOTA:

O relógio é exibido automaticamente quando a chave é rodada para “OFF”.

Para acertar o relógio:

1. Prima a tecla “SELECT” e a tecla “RESET” em simultâneo durante pelo menos dois segundos.
2. Quando os dígitos da hora ficarem intermitentes, prima a tecla “RESET” para acertar a hora.
3. Prima a tecla “SELECT” e os dígitos dos minutos ficarão intermitentes.
4. Prima a tecla “RESET” para acertar os minutos.
5. Prima a tecla “SELECT” e depois solte-a para colocar o relógio em funcionamento.

Modo da temperatura da entrada de ar

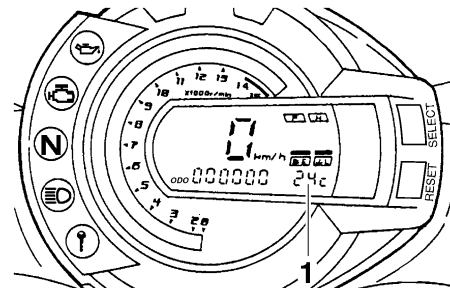

1. Visor da temperatura da entrada de ar

A temperatura exibida pode variar da temperatura exterior dependendo das condições do motor. Para alterar o relógio para o modo da temperatura da entrada de ar, comece por configurar o visor para o modo de conta-quilómetros ou taquímetro e, depois, prima a tecla “RESET” durante, pelo menos, dois segundos.

FUNÇÕES DOS CONTROLOS E INSTRUMENTOS

Indicador de combustível

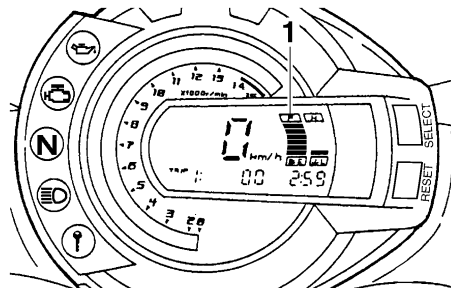

1. Indicador de combustível

Com a chave na posição “ON”, o contador de combustível indica a quantidade de combustível que se encontra no respectivo depósito. Quando a chave é rodada para “ON”, todos os segmentos do contador de combustível aparecerão um após o outro e, depois, desaparecerão, de forma a testar o circuito eléctrico. Os segmentos do visor correspondentes ao indicador de combustível desaparecem na direcção de “E” (vazio) à medida que o nível de combustível diminui. Quando já só houver um segmento junto de “E” (vazio), reabasteça logo que possível.

NOTA:

Este indicador de combustível está equipado com um sistema de auto-diagnóstico. Se o circuito eléctrico apresentar alguma falha,

o ciclo seguinte será repetido até que a avaria seja solucionada: os segmentos do visor, com excepção dos segmentos “F” (cheio) e “E” (vazio), piscarão oito vezes e apagar-se-ão durante 3 segundos. Se isto acontecer, solicite a um concessionário Yamaha que verifique o circuito eléctrico.

Indicador da temperatura do refrigerante

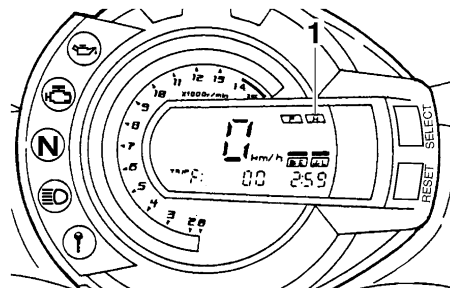

1. Indicador da temperatura do refrigerante

Com a chave na posição “ON”, o indicador da temperatura do refrigerante indica a temperatura do refrigerante. Quando a chave é rodada para “ON”, todos os segmentos do contador da temperatura do refrigerante aparecerão um após o outro e, depois, desaparecerão, de forma a testar o circuito eléctrico. A temperatura do refrigerante varia com as alterações climáticas e com a

carga sobre o motor. Se o segmento superior piscar, pare o veículo e deixe o motor arrefecer. (Consulte a página 6-39.)

NOTA:

Este indicador da temperatura do refrigerante está equipado com um sistema de auto-diagnóstico. Se o circuito eléctrico apresentar alguma falha, o ciclo seguinte será repetido até que a avaria seja solucionada: os segmentos do visor, com excepção dos segmentos “H” (alto) e “L” (baixo), piscarão oito vezes e apagar-se-ão durante 3 segundos. Se isto acontecer, solicite a um concessionário Yamaha que verifique o circuito eléctrico.

PCA10020

PRECAUÇÃO:

Não utilize o motor se este estiver demasiado quente.

Dispositivos de auto-diagnóstico

Este modelo está equipado com um dispositivo de auto-diagnóstico para vários circuitos eléctricos.

Se algum desses circuitos estiver defeituoso, a luz de advertência de problema no motor acender-se-á e o visor multifuncional indicará um código de erro de dois dígitos (ex.: 12, 13, 14).

FUNÇÕES DOS CONTROLOS E INSTRUMENTOS

PCA11590

Este modelo está também equipado com um dispositivo de auto-diagnóstico para o sistema imobilizador.

Se um dos circuitos do sistema imobilizador apresentar uma avaria, o indicador luminoso deste sistema irá piscar e o visor multifuncional exibirá um código de erro de dois dígitos (ex.: 51, 52, 53).

NOTA:

Se o visor multifuncional indicar um código de erro 52 (todos os segmentos do indicador da temperatura do refrigerante acender-se-ão excepto o segmento superior, que começará a piscar), poderá haver interferência de um transmissor-receptor. Se visualizar este erro, tente o seguinte:

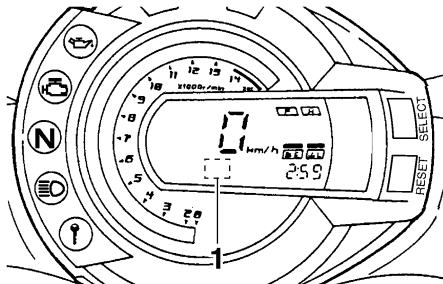

1. Exibição de código de erro

1. Utilize a chave de reconfiguração do código para colocar o motor em funcionamento.

NOTA:

Certifique-se de que não existem quaisquer outras chaves do imobilizador próximas do interruptor principal, e não guarde mais do que uma chave deste tipo no mesmo porta-chaves! As chaves do sistema imobilizador podem provocar interferência, o que poderá impedir o motor de funcionar.

2. Se o motor funcionar, desligue-o e tente colocá-lo em funcionamento com as chaves normais.
3. Se uma das chaves normais ou ambas não colocarem o motor em funcionamento, leve o veículo, a chave de reconfiguração do código e as duas chaves normais a um concessionário Yamaha para reconfigurar as chaves normais.

Se o visor multifuncional exibir um código de erro, anote o número do código e, de seguida, solicite a um concessionário Yamaha que verifique o veículo.

PRECAUÇÃO:

Quando o visor exibe um código de erro, o veículo deverá ser verificado logo que possível de modo a evitar danos no motor.

FUNÇÕES DOS CONTROLOS E INSTRUMENTOS

3

Alarme antifurto (opcional)

PAU12331

Um concessionário Yamaha poderá equipar este modelo com um alarme antifurto opcional. Contacte um concessionário Yamaha para obter mais informações.

Interruptores do guidador

PAU12347

Esquerda

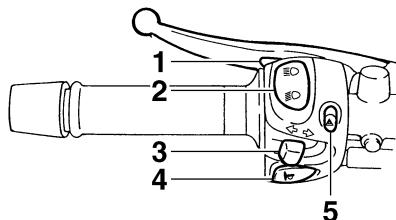

1. Interruptor de ultrapassagem “≡○”
2. Interruptor de farol alto/baixo “≡○/≡○”
3. Interruptor do sinal de mudança de direcção “↔/↔”
4. Interruptor da buzina “📯”
5. Interruptor de perigo “⚠️”

Direita

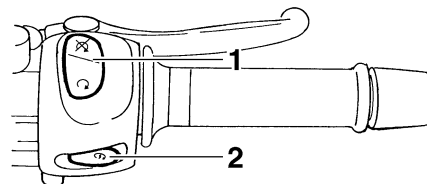

1. Interruptor de paragem do motor “○/⊗”
2. Interruptor de arranque “⊗”

Interruptor de ultrapassagem “≡○”

PAU12350

Prima este interruptor para acender e apagar o farol dianteiro.

Interruptor de farol alto/baixo “≡○/≡○”

PAU12400

Regule este interruptor para “≡○” para acender os máximos e para “≡○” para acender os médios.

Interruptor do sinal de mudança de direcção “↔/↔”

PAU12460

Para sinalizar uma mudança de direcção para a direita, empurre este interruptor para “↔”. Para sinalizar uma mudança de direcção para a esquerda, empurre este interruptor para “↔”. Assim que libertado, o

interruptor volta para a posição central. Para desligar o sinal de mudança de direcção, prima o interruptor depois deste ter voltado para a posição central.



Interruptor da buzina “”

Prima este interruptor para buzinar.

PAU12500

Interruptor de paragem do motor

“”

Coloque este interruptor em “” antes de colocar o motor em funcionamento. Coloque este interruptor em “” para desligar o motor em caso de emergência, tal como quando o veículo se vira ou o cabo do acelerador fica preso.

PAU12660

Interruptor de arranque “”

Prima este interruptor para pôr o motor a trabalhar com o motor de arranque.

PAU12710

PRECAUÇÃO:

Consulte a página 5-1 para obter instruções relativas ao arranque, antes de colocar o motor em funcionamento.

PCA10050

A luz de advertência de problema no motor acende-se quando a chave é rodada para “ON” e o interruptor de arranque é premido, mas isto não indica qualquer avaria.

PAU41700

Interruptor de perigo “”

Com a chave na posição “ON” ou “P_←”, utilize este interruptor para acender as luzes de perigo (intermitência simultânea de todos os sinais de mudança de direcção).

As luzes de perigo são utilizadas em caso de emergência ou para avisar outros condutores quando o seu veículo está parado num local onde possa representar um perigo para o trânsito.

PAU12733

PRECAUÇÃO:

Não utilize as luzes de perigo durante um longo período de tempo com o motor desligado, caso contrário a bateria pode descarregar.

PCA10061

Alavanca da embraiagem

PAU12820

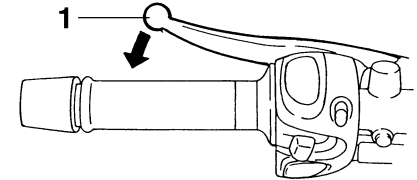

1. Alavanca da embraiagem

A alavanca da embraiagem situa-se no punho esquerdo do guidador. Para desengatar a embraiagem, puxe a alavanca em direcção ao punho do guidador. Para engatar a embraiagem, liberte a alavanca. A alavanca deverá ser premeida rapidamente e libertada lentamente, para obter uma utilização suave da mesma.

A alavanca da embraiagem está equipada com um interruptor, o qual faz parte do sistema de corte do circuito de ignição. (Consulte a página 3-18.)

FUNÇÕES DOS CONTROLOS E INSTRUMENTOS

Pedal de mudança de velocidades

PAU12870

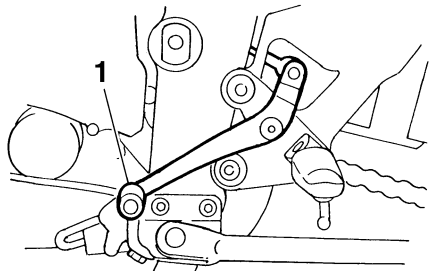

1. Pedal de mudança de velocidades

O pedal de mudança de velocidades situa-se no lado esquerdo do motor e é utilizado em conjunto com a alavanca da embraagem para mudar as velocidades na caixa de transmissão contínua de 6-velocidades instalada neste motociclo.

Alavanca do travão

PAU26822

A alavanca do travão situa-se no punho direito do guiador. Para accionar o travão da frente, puxe a alavanca em direcção ao punho do guiador.

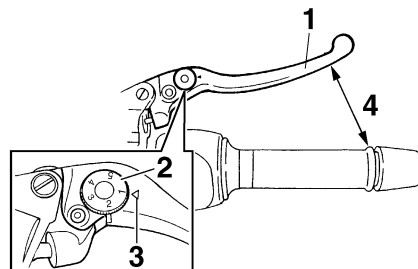

1. Alavanca do travão
2. Disco ajustador da posição da alavanca do travão
3. Marca “△”
4. Distância entre a alavanca do travão e o punho do guiador

A alavanca do travão está equipada com um disco ajustador da posição. Para ajustar a distância entre a alavanca do travão e o punho do guiador, rode o disco ajustador enquanto segura a alavanca afastada do punho do guiador. Certifique-se de que o ponto de afinação adequado no disco ajustador está alinhado com a marca “△” na alavanca do travão.

Pedal do travão

PAU12941

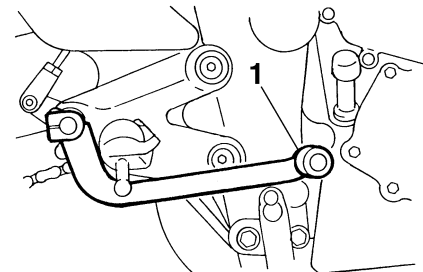

1. Pedal do travão

O pedal do travão situa-se no lado direito do motociclo. Para accionar o travão traseiro, pressione o pedal do travão.

Tampa do depósito de combustível

PAU13070

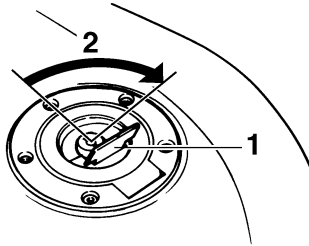

1. Cobertura da fechadura da tampa do depósito de combustível
2. Desbloquear.

Abertura da tampa do depósito de combustível

Abra a cobertura da fechadura da tampa do depósito de combustível, introduza a chave na fechadura e rode-a 1/4 de volta no sentido dos ponteiros do relógio. A fechadura desbloquear-se-á e a tampa do depósito de combustível pode ser aberta.

Fecho da tampa do depósito de combustível

1. Coloque a tampa do depósito de combustível, empurrando-a com a chave inserida na fechadura.

2. Rode a chave no sentido contrário aos ponteiros do relógio para a posição original, retire-a e feche a cobertura da fechadura.

NOTA:

A tampa do depósito de combustível não poderá ser fechada, a não ser que a chave esteja na respectiva fechadura. Para além disso, a chave não pode ser removida se a tampa não estiver devidamente colocada e fechada.

PWA11090



Certifique-se de que a tampa do depósito de combustível está devidamente fechada antes de conduzir o motociclo.

Combustível

PAU13220

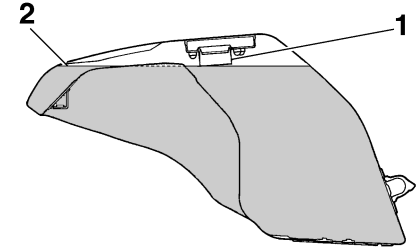

1. Tubo de enchimento de depósito de combustível
2. Nível de combustível

Certifique-se de que existe combustível suficiente no depósito. Quando reabastecer, certifique-se de que insere o bocal da bomba no orifício de enchimento do depósito de combustível e de que atesta o depósito até ao fundo do tubo de enchimento, conforme ilustrado.

PWA10880



- Não encha demasiado o depósito de combustível, caso contrário este pode transbordar quando o combustível aquecer e expandir.
- Evite derramar combustível no motor quente.

FUNÇÕES DOS CONTROLOS E INSTRUMENTOS

3

PRECAUÇÃO:

PCA10070

Limpe imediatamente qualquer combustível derramado com um pano macio seco e limpo, uma vez que o combustível poderá deteriorar as superfícies pintadas ou plásticas.

PAU13320

Combustível recomendado:

APENAS GASOLINA SEM CHUMBO NORMAL

Capacidade do depósito de combustível:

19.4 L (5.13 US gal) (4.27 Imp.gal)

Quantidade da reserva de combustível:

3.6 L (0.95 US gal) (0.79 Imp.gal)

PCA11400

PRECAUÇÃO:

Utilize apenas gasolina sem chumbo. A utilização de gasolina com chumbo provocará danos graves nas peças internas do motor como, por exemplo, nas válvulas, anéis do pistão, sistema de escape, etc.

O motor Yamaha do seu motociclo foi concebido para usar gasolina sem chumbo regular com um índice de octano obtido pelo método "Research" de 91 ou mais. Se ouvir um som de batimento (ou sibilante), utilize gasolina de uma marca diferente ou com um índice de octano superior. A utilização de combustível sem chumbo prolongará a vida útil da vela de ignição e reduzirá os custos de manutenção.

PAU13411 Tubo de respiração do depósito de combustível

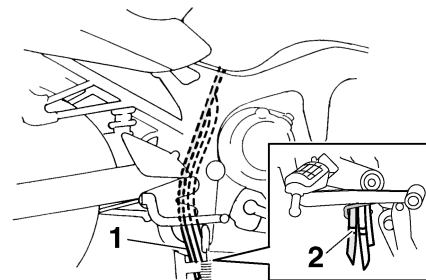

1. Tubo de respiração do depósito de combustível
2. Posição original (marca de pintura)

Antes de utilizar o motociclo:

- Verifique a ligação do tubo de respiração do depósito de combustível.
- Verifique se existem fendas ou danos no tubo de respiração do depósito de combustível e substitua-o, caso esteja danificado.
- Certifique-se de que a extremidade do tubo de respiração do depósito de combustível não está bloqueada e limpe-a, se necessário.

Conversor catalítico

PAU13441

Este veículo está equipado com conversores catalíticos na sistema de escape.

PWA10860



AVISO

O sistema de escape fica quente depois da utilização do motociclo. Certifique-se de que o sistema de escape tenha arrefecido antes de efectuar qualquer trabalho de manutenção.

PCA10700

PRECAUÇÃO:

Para evitar um risco de incêndio ou outros danos, deverão ser observadas as seguintes precauções:

- Utilize apenas gasolina sem chumbo. A utilização de gasolina com chumbo causará danos irreparáveis no conversor catalítico.
- Nunca estacione o veículo junto de materiais que possam causar riscos de incêndio, tais como erva ou outros materiais que ardam facilmente.
- Não permita que o motor fique demasiado tempo ao ralenti.

Assento

PAU32980

Remoção do assento

1. Introduza a chave na fechadura do assento e rode-a no sentido contrário ao dos ponteiros do relógio.

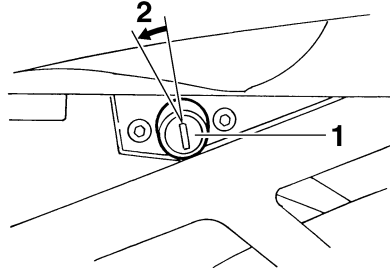

1. Fechadura do assento
2. Desbloquear.

2. Enquanto mantém a chave nessa posição, levante a parte posterior do assento e puxe-o para fora.

Instalação do assento

1. Introduza o prolongamento da parte da frente do assento no suporte do assento conforme ilustrado.

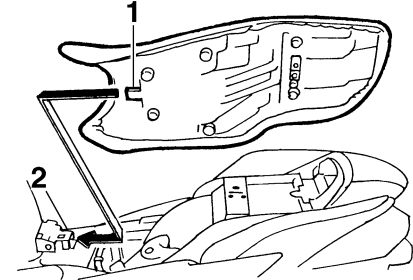

1. Prolongamento
2. Suporte do assento

2. Empurre a parte traseira do assento para baixo para o encaixar.
3. Retire a chave.

NOTA:

Certifique-se de que o assento está devidamente fixo antes de conduzir o veículo.

FUNÇÕES DOS CONTROLOS E INSTRUMENTOS

Suporte do capacete

PAU14281

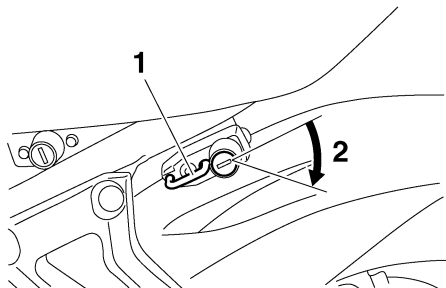

1. Suporte de capacete
2. Desbloquear.

Para abrir o suporte do capacete, introduza a chave na fechadura e rode-a conforme ilustrado.

Para fechar o suporte do capacete, coloque-o na posição original e depois retire a chave.

PWA10160



AVISO

Nunca conduza com um capacete preso no suporte do capacete, uma vez que este pode bater em objectos, provocando perda de controlo e possivelmente um acidente.

Compartimento de armazenagem

PAU14422

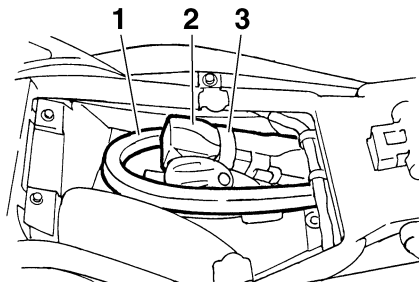

1. Barra do cadeado CYCLELOK (opcional)
2. Cadeado CYCLELOK da Yamaha (opcional)
3. Correia

Este compartimento de armazenagem foi concebido para levar um cadeado CYCLELOK genuíno da Yamaha. (Outros tipos de cadeados poderão não servir.) Quando colocar um cadeado CYCLELOK no compartimento de armazenagem, prenda-o bem com as correias. Quando o cadeado CYCLELOK não se encontrar no compartimento de armazenagem, certifique-se de que prende as correias para que não as perca.



AVISO

- Não exceda o limite de carga de 3 kg (7 lb) no compartimento de armazenagem.
- Não exceda a carga máxima de 190 kg (419 lb) no veículo.

PWA10961

FUNÇÕES DOS CONTROLOS E INSTRUMENTOS

Ajuste do amortecedor

PAU36462

Este amortecedor está equipado com um anel ajustador de pré-carga da mola.

PCA10100

PRECAUÇÃO:

Nunca tente rodar um mecanismo ajustador para além do ponto de afinação máximo ou mínimo.

Ajuste a pré-carga da mola como se segue:

1. Retire o assento. (Consulte a página 3-15.)
2. Para aumentar a pré-carga da mola e assim tornar a suspensão mais dura, rode o anel ajustador na direcção (a). Para reduzir a pré-carga da mola e assim tornar a suspensão mais mole, rode o anel ajustador na direcção (b).

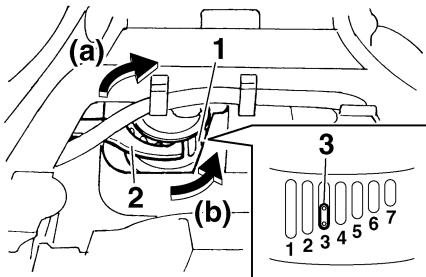

1. Anel ajustador de pré-carga da mola
2. Chave inglesa especial
3. Indicador de posição

NOTA: _____

- Alinhe o entalhe adequado do anel ajustador com o indicador de posição no amortecedor.
- Utilize a chave inglesa especial incluída no jogo de ferramentas do proprietário para fazer o ajuste.

Ponto de afinação da pré-carga da mola:

Mínima (suave):

1

Normal:

3

Máxima (dura):

7

3. Instale o assento.

PWA10220

⚠ AVISO

Este amortecedor de choques contém nitrogénio altamente pressurizado. Para um manuseamento adequado, leia e compreenda as seguintes informações antes de manusear o amortecedor de choques. O fabricante não pode ser responsabilizado pelos danos causados no veículo ou por ferimentos pessoais que possam resultar de um manuseamento inadequado.

- Não mexa nem tente abrir o cilindro de gás.
- Não submeta o amortecedor de choques a uma chama desprotegida ou outras fontes de calor intenso, caso contrário este poderá explodir devido a pressão excessiva do gás.
- Não deforme nem danifique de forma alguma o cilindro de gás, pois poderá resultar num fraco desempenho do amortecimento.
- Faça sempre a manutenção dos amortecedores num concessionário Yamaha.

FUNÇÕES DOS CONTROLOS E INSTRUMENTOS

3

Descanso lateral

PAU15301

O descanso lateral situa-se no lado esquerdo do chassis. Suba ou desça o descanso lateral com o pé enquanto segura o veículo direito.

NOTA:

O interruptor incorporado do descanso lateral faz parte do sistema de corte do circuito de ignição, que corta a ignição em determinadas situações. (Procure a seguir uma explicação sobre o sistema de corte do circuito de ignição.)

PWA10240



AVISO

O veículo não deve ser conduzido com o descanso lateral para baixo, nem se o descanso lateral não puder ser devidamente recolhido para cima (ou não fique em cima), caso contrário o descanso lateral pode entrar em contacto com o solo e distrair o condutor, resultando numa possível perda de controlo. O sistema de corte do circuito de ignição da Yamaha foi concebido para lembrar ao utilizador que lhe cabe levantar o descanso lateral antes de arrancar. Por conseguinte, verifique este sistema regularmente conforme descrito abaixo

e, caso não funcione devidamente, solicite a reparação do mesmo a um concessionário Yamaha.

PAU15321

Sistema de corte do circuito de ignição

O sistema de corte do circuito de ignição (composto pelo interruptor do descanso lateral, o interruptor da embraiagem e o interruptor de ponto morto) apresenta as seguintes funções.

- Evita o arranque quando a transmissão está engrenada e o descanso lateral está para cima, mas a alavanca da embraiagem não está a ser premiada.
- Evita o arranque quando a transmissão está engrenada e a alavanca da embraiagem está a ser premiada, mas o descanso lateral ainda está para baixo.
- Corta o funcionamento do motor quando a transmissão está engrenada e o descanso lateral está para baixo.

Verifique periodicamente o funcionamento do sistema de corte do circuito de ignição em conformidade com o procedimento que se segue.

PWA10260



AVISO

- Durante esta inspeção, o veículo deve ser colocado no descanso central.

FUNÇÕES DOS CONTROLOS E INSTRUMENTOS

- Caso se verifique uma avaria, solicite a um concessionário Yamaha que verifique o sistema antes de conduzir o motociclo.
-

FUNÇÕES DOS CONTROLOS E INSTRUMENTOS

3

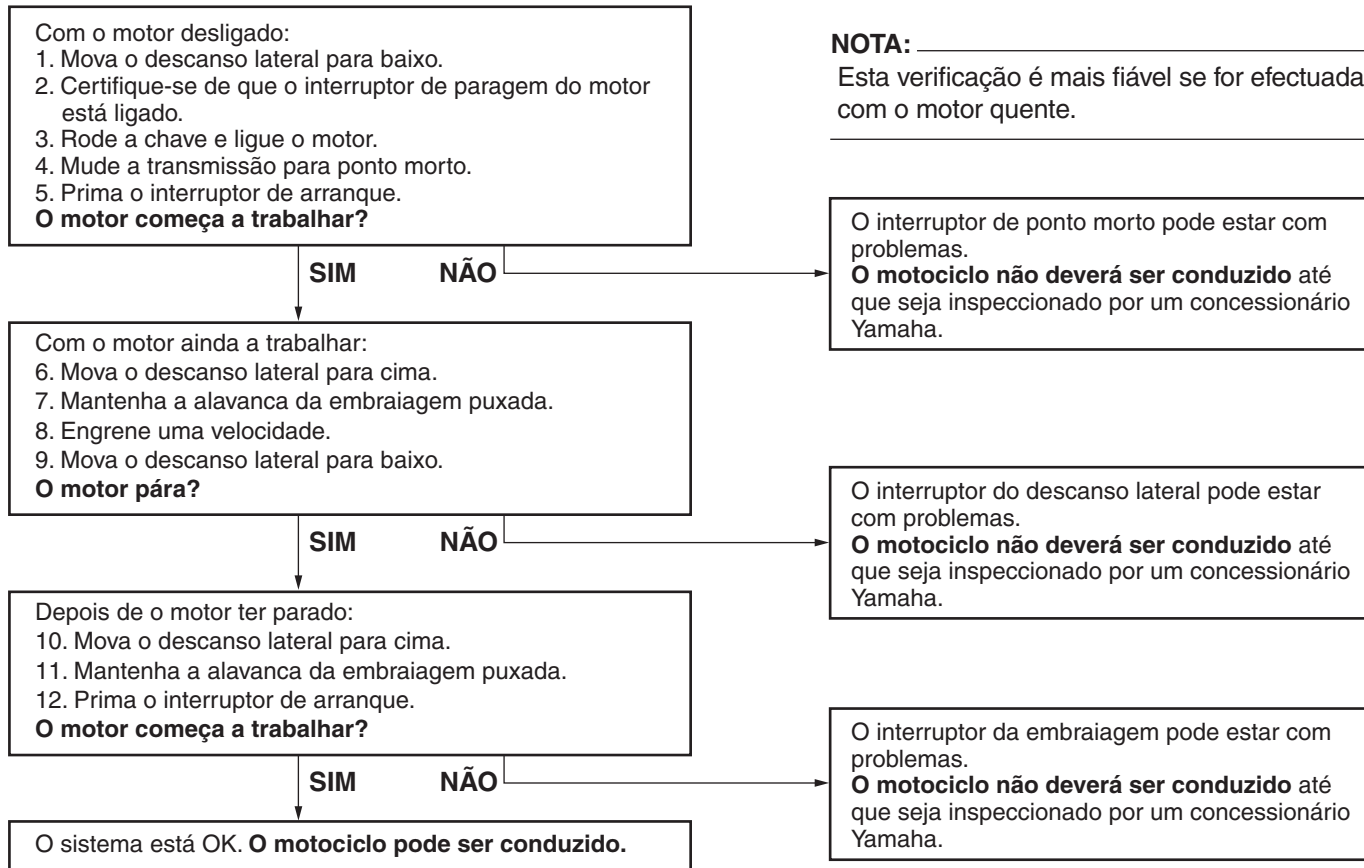

VERIFICAÇÕES PRÉVIAS À VIAGEM

PAU15591

O estado de um veículo é da responsabilidade do proprietário. Os componentes vitais podem começar a deteriorar-se rápida e inesperadamente, mesmo que o veículo não esteja a ser utilizado (por exemplo, como resultado da exposição aos elementos). Qualquer dano, fuga de líquido ou perda da pressão de ar dos pneus poderá ter consequências graves. Por conseguinte, é muito importante, para além de uma inspeção visual exaustiva, que se verifiquem os seguintes pontos antes de cada viagem.

NOTA:

As verificações prévias à viagem devem ser efectuadas sempre que o veículo é utilizado. Essa inspeção pode ser efectuada rapidamente; e a segurança acrescida que a mesma lhe proporciona vale bem o tempo despendido para a realização da mesma.

PWA11150



Se algum dos itens da lista de verificação prévia ao funcionamento não estiver a funcionar devidamente, solicite a sua inspeção e reparação antes de utilizar o veículo.

VERIFICAÇÕES PRÉVIAS À VIAGEM

PAU15605

Lista de verificação prévia à viagem

ITEM	VERIFICAÇÕES	PÁGINA
Combustível	<ul style="list-style-type: none">• Verifique o nível de combustível no respectivo depósito.• Se necessário, reabasteça.• Verifique se o tubo de combustível apresenta fuga.	3-13
Óleo do motor	<ul style="list-style-type: none">• Verifique o nível de óleo no motor.• Se necessário, adicione óleo recomendado até ao nível especificado.• Verifique se o veículo apresenta fugas de óleo.	6-8
Refrigerante	<ul style="list-style-type: none">• Verifique o nível de refrigerante no reservatório.• Se necessário, adicione refrigerante recomendado até ao nível especificado.• Verifique se o sistema de refrigeração tem fugas.	6-11
Travão dianteiro	<ul style="list-style-type: none">• Verifique o funcionamento.• Se o travão estiver mole ou esponjoso, solicite a um concessionário Yamaha que sangre o sistema hidráulico.• Verifique se as pastilhas do travão apresentam desgaste.• Se necessário, substitua-os.• Verifique o nível de líquido no reservatório.• Se necessário, adicione líquido dos travões recomendado até ao nível especificado.• Verifique se o sistema hidráulico apresenta fugas.	6-21, 6-22
Travão traseiro	<ul style="list-style-type: none">• Verifique o funcionamento.• Se o travão estiver mole ou esponjoso, solicite a um concessionário Yamaha que sangre o sistema hidráulico.• Verifique se as pastilhas do travão apresentam desgaste.• Se necessário, substitua-os.• Verifique o nível de líquido no reservatório.• Se necessário, adicione líquido dos travões recomendado até ao nível especificado.• Verifique se o sistema hidráulico apresenta fugas.	6-21, 6-22
Embraiagem	<ul style="list-style-type: none">• Verifique o funcionamento.• Se necessário, lubrifique o cabo.• Verifique a folga da alavanca.• Se necessário, ajuste-a.	6-20

VERIFICAÇÕES PRÉVIAS À VIAGEM

ITEM	VERIFICAÇÕES	PÁGINA
Punho do acelerador	<ul style="list-style-type: none">• Certifique-se de que o funcionamento é suave.• Verifique a folga do cabo.• Se necessário, solicite a um concessionário Yamaha que ajuste a folga do cabo e lubrifique o cabo e o compartimento do punho.	6-17, 6-26
Cabos de controlo	<ul style="list-style-type: none">• Certifique-se de que o funcionamento é suave.• Se necessário, lubrifique-a.	6-25
Corrente de transmissão	<ul style="list-style-type: none">• Verifique a folga da corrente.• Se necessário, ajuste-a.• Verifique o estado da corrente.• Se necessário, lubrifique-a.	6-23, 6-25
Rodas e pneus	<ul style="list-style-type: none">• Verifique se apresentam danos.• Verifique o estado dos pneus e a profundidade da face de rolamento.• Verifique a pressão do ar.• Se necessário, corrija.	6-18, 6-20
Pedais do travão e de mudança de velocidade	<ul style="list-style-type: none">• Certifique-se de que o funcionamento é suave.• Se necessário, lubrifique os pontos de articulação dos pedais.	6-26
Alavancas do travão e da embraiagem	<ul style="list-style-type: none">• Certifique-se de que o funcionamento é suave.• Se necessário, lubrifique os pontos de articulação da alavanca.	6-27
Descanso central, descanso lateral	<ul style="list-style-type: none">• Certifique-se de que o funcionamento é suave.• Se necessário, lubrifique os pivôs.	6-27
Fixadores do chassis	<ul style="list-style-type: none">• Certifique-se de que todas as porcas, cavilhas e parafusos estão devidamente alinhados.• Se necessário, aperte-os.	—
Instrumentos, luzes, sinais e interruptores	<ul style="list-style-type: none">• Verifique o funcionamento.• Se necessário, corrija.	—
Interruptor do descanso lateral	<ul style="list-style-type: none">• Verifique o funcionamento do sistema de corte do circuito de ignição.• Se o sistema estiver com problemas, solicite a um concessionário Yamaha que verifique o veículo.	3-18

UTILIZAÇÃO E QUESTÕES IMPORTANTES RELATIVAS À CONDUÇÃO

PAU15950

PWA10270

AVISO

- Familiarize-se bem com todos os controles do funcionamento e respectivas funções antes de conduzir o motociclo. Consulte um concessionário Yamaha relativamente a qualquer controlo ou função que não compreenda perfeitamente.
- Nunca coloque o motor em funcionamento nem o faça trabalhar numa área fechada seja por quanto tempo for. Os gases do escape são nocivos e a sua inalação pode causar a perda de consciência e a morte num curto espaço de tempo. Certifique-se sempre de que existe uma ventilação adequada.
- Antes de arrancar, certifique-se de que o descanso lateral está recolhido. Se o descanso lateral não estiver completamente recolhido, pode entrar em contacto com o solo e distrair o condutor, resultando numa possível perda de controlo.

Colocação do motor em funcionamento

PAU32951

Para que o sistema de corte do circuito de ignição permita o arranque, tem de haver conformidade com uma das seguintes condições:

- A transmissão estar em ponto morto.
- A transmissão estar engrenada com a alavanca da embraiagem accionada e o descanso lateral para cima.

PWA10290

AVISO

- Antes de colocar o motor em funcionamento, verifique o funcionamento do sistema de corte do circuito de ignição em conformidade com o procedimento descrito na página 3-18.
- Nunca conduza com o descanso lateral para baixo.

1. Rode a chave para “ON” e certifique-se de que o interruptor de paragem do motor está regulado para “○”.

PCA12741

PRECAUÇÃO:

As seguintes luzes de advertência e indicador luminoso deverão acender-se durante alguns segundos e depois apagar-se.

- Luz de advertência do nível de óleo

- Luz de advertência de problema no motor
- Indicador luminoso do sistema imobilizador

Se uma luz de advertência ou um indicador luminoso não se apagar, consulte a página 3-4 para obter instruções quanto à verificação do circuito da luz de advertência e indicador luminoso correspondente.

2. Mude a transmissão para ponto morto.

NOTA:

Quando a transmissão está em ponto morto, o indicador luminoso de ponto morto deverá estar aceso, caso contrário solicite a um concessionário Yamaha que verifique o circuito eléctrico.

3. Coloque o motor em funcionamento, premindo o interruptor de arranque.

NOTA:

Se o motor não arrancar, solte o interruptor de arranque, aguarde alguns segundos e tente novamente. Cada tentativa de arranque deve ser o mais pequena possível para preservar a bateria. Não tente fazer o motor arrancar durante mais de 10 segundos por tentativa.

UTILIZAÇÃO E QUESTÕES IMPORTANTES RELATIVAS À CONDUÇÃO

PCA11040

PRECAUÇÃO:

Para uma maior duração do motor, nunca acelere profundamente com o motor frio!

NOTA:

O motor está quente quando responde rapidamente ao acelerador.

Mudança de velocidades

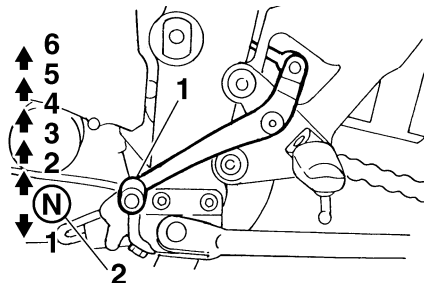

1. Pedal de mudança de velocidades
2. Ponto morto

A mudança de velocidades permite-lhe controlar o nível de potência do motor disponível para o arranque, aceleração, subida de encostas, etc.

As posições das velocidades estão ilustradas na imagem.

NOTA:

Para colocar a transmissão em ponto morto, pressione repetidamente o pedal de mudança de velocidades até este atingir o fim do percurso e, finalmente, suba-o ligeiramente.

PAU16671

PRECAUÇÃO:

- Mesmo com a transmissão em ponto morto, não deslize o motociclo durante longos períodos de tempo com o motor desligado e não o reboque durante grandes distâncias. A transmissão é devidamente lubrificada apenas quando o motor está a funcionar. Uma lubrificação inadequada poderá danificar a transmissão.
- Utilize sempre a embraiagem para mudar de velocidade de modo a evitar danos no motor, na transmissão e no sistema de transmissão, que não estão concebidos para suportar o choque de uma mudança de velocidade forçada.

UTILIZAÇÃO E QUESTÕES IMPORTANTES RELATIVAS À CONDUÇÃO

5

Sugestões para a redução do consumo de combustível

PAU16810

O consumo de combustível depende muito do seu tipo de condução. Considere as seguintes sugestões para reduzir o consumo de combustível:

- Mude rapidamente para uma velocidade superior e evite velocidades elevadas do motor durante a aceleração.
- Não embale o motor enquanto muda para uma velocidade inferior e evite velocidades elevadas do motor sem carga no mesmo.
- Em vez de deixar o motor ao ralenti durante um longo período de tempo (ex., em engarrafamentos, em semáforos ou em passagens de nível), desligue-o.

Rodagem do motor

PAU16841

Nunca existe um período tão importante na vida útil do motor do seu veículo como o período entre os 0 e os 1600 km (1000 mi). Por esse motivo, deverá ler cuidadosamente o seguinte material.

Uma vez que o motor é completamente novo, não o sobrecarregue demasiado nos primeiros 1600 km (1000 mi). As diferentes peças do motor desgastam-se e obtêm um polimento por si próprias até que atinjam as folgas de funcionamento adequadas. Durante este período, deve-se evitar o funcionamento prolongado em aceleração máxima ou qualquer condição que possa resultar no sobreaquecimento do motor.

PAU17091

0–1000 km (0–600 mi)

Evite o funcionamento prolongado acima de 7000 rpm.

1000–1600 km (600–1000 mi)

Evite o funcionamento prolongado acima de 8400 rpm.

PRECAUÇÃO:

PCA10301

Após ter percorrido 1000 km (600 mi), o óleo do motor deverá ser mudado e o cartucho ou elemento do filtro de óleo substituído.

1600 km (1000 mi) e mais

O veículo pode agora ser utilizado normalmente.

PCA10310

PRECAUÇÃO:

- Não permita que a velocidade do motor atinja a zona vermelha do taquímetro.
- Caso surja algum problema no motor durante o período de rodagem do motor, solicite imediatamente a um concessionário Yamaha que verifique o veículo.

UTILIZAÇÃO E QUESTÕES IMPORTANTES RELATIVAS À CONDUÇÃO

PAU17212

Estacionamento

Para estacionar, desligue o motor e retire a chave do interruptor principal.

PWA10310

⚠ AVISO

- **Dado que o motor e o sistema de escape podem ficar muito quentes, estacione num local onde não haja probabilidade dos peões ou das crianças lhes tocarem.**
- **Não estacione num declive ou num piso macio, caso contrário o veículo pode tombar.**

PCA10380

PRECAUÇÃO:

Nunca estacione num local onde existam perigos de incêndio, tais como erva ou outros materiais inflamáveis.

MANUTENÇÃO PERIÓDICA E PEQUENAS REPARAÇÕES

PAU17240

A segurança é uma obrigação do proprietário. A inspeção, ajuste e lubrificação periódicos manterão o seu veículo no estado mais seguro e eficiente possível. Os pontos mais importantes de inspeção, ajuste e lubrificação são explicados nas páginas a seguir.

Os intervalos especificados na tabela de lubrificação e manutenção periódica deverão ser apenas considerados como um guia geral em condições normais de condução. No entanto, **DÉPENDENDO DAS CONDIÇÕES CLIMÁTICAS, DO TERRENO, DA LOCALIZAÇÃO GEOGRÁFICA E DA UTILIZAÇÃO INDIVIDUAL, OS INTERVALOS DE MANUTENÇÃO PODERÃO TER DE SER REDUZIDOS.**

PWA10320



AVISO

Se não estiver familiarizado com o trabalho de manutenção, solicite a um concessionário Yamaha que o efectue.

PAU17520

Jogo de ferramentas do proprietário

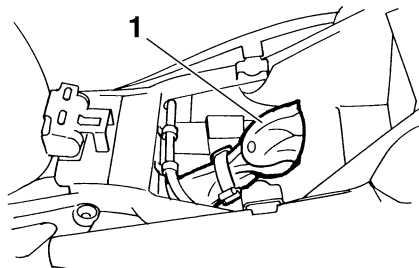

1. Jogo de ferramentas do proprietário

O jogo de ferramentas do proprietário encontra-se dentro do compartimento de armazenagem, por baixo do assento. (Consulte a página 3-15.)

As informações relativas à assistência incluídas neste manual e as ferramentas fornecidas no jogo de ferramentas do proprietário destinam-se a ajudá-lo na realização da manutenção preventiva e de pequenas reparações. No entanto, poderão ser necessárias ferramentas adicionais, tal como uma chave de binário, para realizar correctamente determinados trabalhos de manutenção.

NOTA: _____

Caso não possua as ferramentas nem a experiência necessárias para um determinado trabalho, solicite a um concessionário Yamaha que o faça por si.

PWA10350



AVISO

As modificações não aprovadas pela Yamaha podem provocar perda de desempenho e tornar a utilização do veículo insegura. Consulte um concessionário Yamaha antes de tentar fazer alterações.

MANUTENÇÃO PERIÓDICA E PEQUENAS REPARAÇÕES

PAU17705

Tabela de lubrificação e manutenção periódica

NOTA:

- As verificações anuais deverão ser efectuadas todos os anos, excepto se for efectuada uma manutenção com base nos quilómetros percorridos.
- A partir dos 50000 km, repita os intervalos de manutenção, começando a partir dos 10000 km.
- Os itens marcados com um asterisco devem ser efectuados por um concessionário Yamaha na medida em que são necessárias ferramentas especiais, dados e capacidades técnicas.

N.º	ITEM	TRABALHO DE VERIFICAÇÃO OU MANUTENÇÃO	LEITURA DO CONTA-KILÓMETROS (× 1000 km)					VERIFI- CAÇÃO ANUAL
			1	10	20	30	40	
1	* Tubo de combustível	• Verifique se os tubos de combustível apresentam fendas ou danos.		√	√	√	√	√
2	* Velas de ignição	• Verifique o estado. • Limpe e corrija a distância.		√		√		
		• Substitua.			√		√	
3	* Válvulas	• Verifique a folga das válvulas. • Ajuste.	A cada 40000 km					
4	Elemento do filtro de ar	• Substitua.					√	
5	Embraiagem	• Verifique o funcionamento. • Ajuste.	√	√	√	√	√	
6	* Travão dianteiro	• Verifique o funcionamento, o nível de líquido e se existem fugas de líquidos no veículo.	√	√	√	√	√	√
		• Substitua as pastilhas do travão.	Sempre que estiverem gastas até ao limite					
7	* Travão traseiro	• Verifique o funcionamento, o nível de líquido e se existem fugas de líquidos no veículo.	√	√	√	√	√	√
		• Substitua as pastilhas do travão.	Sempre que estiverem gastas até ao limite					

MANUTENÇÃO PERIÓDICA E PEQUENAS REPARAÇÕES

N.º	ITEM	TRABALHO DE VERIFICAÇÃO OU MANUTENÇÃO	LEITURA DO CONTA-QUILÓMETROS (× 1000 km)					VERIFI- CAÇÃO ANUAL
			1	10	20	30	40	
8	* Tubos dos travões	• Verifique se apresentam fendas ou danos.		√	√	√	√	√
		• Substitua.	De 4 em 4 anos					
9	* Rodas	• Verifique se apresentam desgaste ou danos.		√	√	√	√	
10	* Pneus	• Verifique a profundidade da face de rolamento e se existem danos.						√
		• Se necessário, substitua-os. • Verifique a pressão do ar. • Se necessário, corrija.		√	√	√	√	
11	* Rolamentos de roda	• Verifique se os rolamentos estão soltos ou se apresentam danos.		√	√	√	√	
12	* Braço oscilante	• Verifique o funcionamento e se apresenta uma folga excessiva.		√	√	√	√	
		• Lubrifique com massa de lubrificação de sabão de lítio.	A cada 50000 km					
13	Corrente de transmissão	• Verifique a folga, o alinhamento e o estado da corrente. • Ajuste e lubrifique minuciosamente a corrente com lubrificante especial para correntes de anel de vedação em O.	A cada 800 km e depois de lavar o motociclo ou de conduzir à chuva					
14	* Rolamentos da direcção	• Verifique a folga dos rolamentos e se a direcção está dura.	√	√	√	√	√	
		• Lubrifique com massa de lubrificação de sabão de lítio.	A cada 20000 km					
15	* Fixadores do chassis	• Certifique-se de que todas as porcas, cavilhas e parafusos estão devidamente alinhados.		√	√	√	√	√
16	Descanso lateral, descanso central	• Verifique o funcionamento. • Lubrifique.		√	√	√	√	√
17	* Interruptor do descanso lateral	• Verifique o funcionamento.	√	√	√	√	√	√
18	* Forquilha dianteira	• Verifique o funcionamento e se apresenta fuga de óleo.		√	√	√	√	

MANUTENÇÃO PERIÓDICA E PEQUENAS REPARAÇÕES

N.º	ITEM	TRABALHO DE VERIFICAÇÃO OU MANUTENÇÃO	LEITURA DO CONTA-QUILÓMETROS (× 1000 km)					VERIFI- CAÇÃO ANUAL
			1	10	20	30	40	
19	* Amortecedor de choques	• Verifique o funcionamento e se o amortecedor tem fuga de óleo.		√	√	√	√	
20	* Injecção de combustível	• Ajuste a velocidade de ralenti do motor e a sincronização.	√	√	√	√	√	√
21	Óleo do motor	• Mude. • Verifique o nível do óleo e se o veículo apresenta fugas de óleo.	√	√	√	√	√	√
22	Cartucho do filtro de óleo do motor	• Substitua.	√		√		√	
23	* Sistema de refrigeração	• Verifique o nível de refrigerante e se o veículo apresenta fuga de refrigerante.		√	√	√	√	√
		• Mude.	De 3 em 3 anos					
24	* Interruptores dos travões dianteiro e traseiro	• Verifique o funcionamento.	√	√	√	√	√	√
25	Peças de movimento e cabos	• Lubrifique.		√	√	√	√	√
26	* Compartimento do punho do acelerador e cabo	• Verifique o funcionamento e a folga. • Se necessário, ajuste da folga do cabo do acelerador. • Lubrifique o compartimento do punho do acelerador e o cabo.		√	√	√	√	√
27	* Sistema de indução de ar	• Verifique se a válvula de corte de ar, a válvula por diapasão e o tubo possuem danos. • Se necessário, substitua todo o sistema de indução de ar.		√	√	√	√	√
28	* Silencioso e tubo de escape	• Verifique se o grampo de parafuso está solto.	√	√	√	√	√	

MANUTENÇÃO PERIÓDICA E PEQUENAS REPARAÇÕES

N.º	ITEM	TRABALHO DE VERIFICAÇÃO OU MANUTENÇÃO	LEITURA DO CONTA-QUILÓMETROS (× 1000 km)					VERIFI- CAÇÃO ANUAL
			1	10	20	30	40	
29	* Luzes, sinais e inter-ruptores	<ul style="list-style-type: none">• Verifique o funcionamento.• Ajuste o feixe do farol dianteiro.	√	√	√	√	√	√

PAU18680

NOTA:

- Filtro de ar
 - O filtro de ar deste modelo está equipado com um elemento de papel descartável revestido a óleo, que tem de ser limpo com ar comprimido para evitar que seja danificado.
 - O elemento do filtro de ar tem de ser substituído mais frequentemente se o motociclo for conduzido em áreas invulgarmente húmidas ou poeirentas.
- Assistência do travão hidráulico
 - Verifique regularmente e, se necessário, corrija o nível de líquidos do travões.
 - Substitua os componentes internos dos cilindros mestres e pinças do travão, e mude o líquido dos travões de dois em dois anos.
 - Substitua os tubos do travões de quatro em quatro anos e caso apresentem fendas ou estejam danificados.

MANUTENÇÃO PERIÓDICA E PEQUENAS REPARAÇÕES

Remoção e instalação dos painéis

PAU18771

Os painéis ilustrados têm de ser retirados para se efectuarem alguns dos trabalhos de manutenção descritos neste capítulo. Consulte esta secção sempre que precisar de retirar e instalar um painel.

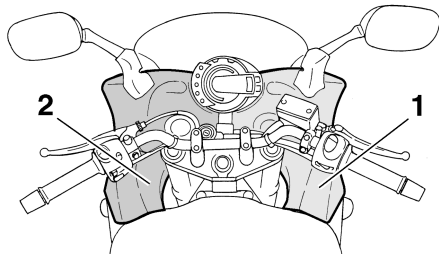

1. Painel A
2. Painel B

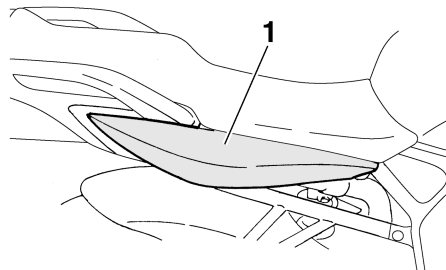

1. Painel C

Painéis A e B

PAU32863

Remoção de um dos painéis

Retire as cavilhas e o fixador rápido (tipo parafuso) e, depois, puxe o painel para fora conforme ilustrado.

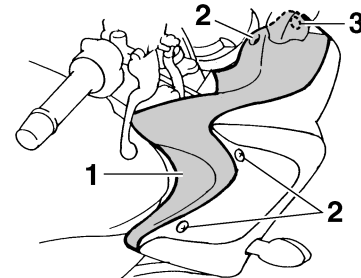

1. Painel A
2. Cavilha
3. Parafuso do fixador rápido

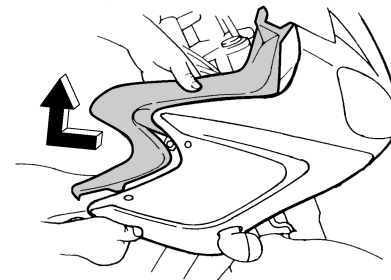

Instalação do painel

Coloque o painel na posição original e, depois, instale o fixador rápido (tipo parafuso) e as cavilhas.

MANUTENÇÃO PERIÓDICA E PEQUENAS REPARAÇÕES

Painel C

PAU33020

Remoção do painel

1. Retire o assento. (Consulte a página 3-15.)
2. Retire a cavilha e, de seguida, puxe o painel para fora conforme ilustrado.

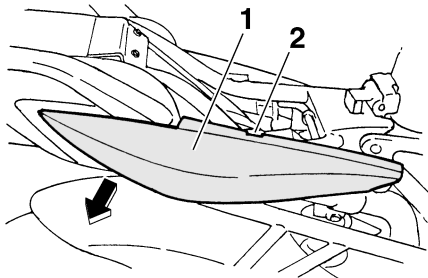

1. Painel C
2. Cavilha

Instalação do painel

1. Coloque o painel na posição original e depois instale a cavilha.

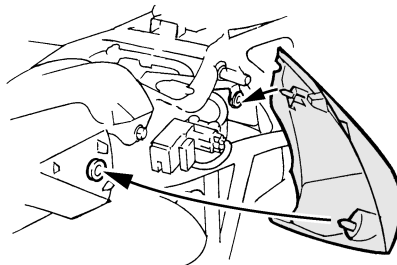

2. Instale o assento.

PAU19642

Verificação das velas de ignição

As velas de ignição são componentes importantes do motor que devem ser verificados periodicamente, preferivelmente por um concessionário Yamaha. Uma vez que o calor e os resíduos provocam a erosão lenta da vela de ignição, estes devem ser removidos e verificados em conformidade com a tabela de lubrificação e manutenção periódica. Para além disso, o estado das velas de ignição pode revelar o estado do motor.

O isolador de porcelana à volta do eléctrodo central de cada vela de ignição deve apresentar uma cor acastanhada entre média a leve (a cor ideal quando o veículo é conduzido normalmente), e todas as velas de ignição instaladas no motor devem apresentar a mesma cor. Se qualquer uma das velas apresentar uma cor claramente diferente, o motor poderá estar a funcionar de modo inapropriado. Não tente diagnosticar por si mesmo este tipo de problemas. Em vez disso, solicite a um concessionário Yamaha que verifique o veículo.

Se a vela de ignição mostrar sinais de erosão do eléctrodo e excesso de carbono ou outros resíduos, deverá ser substituída.

MANUTENÇÃO PERIÓDICA E PEQUENAS REPARAÇÕES

PAU42620

Vela de ignição especificada:
NGK/CR9EK

Antes de instalar uma vela de ignição, deverá medir a distância do eléctrodo da vela de ignição com um indicador de espessura do fio e, se necessário, esta deverá ser ajustada em conformidade com a especificação.

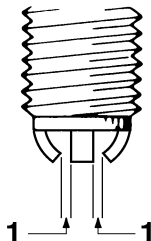

1. Distância do eléctrodo da vela de ignição

Distância do eléctrodo da vela de ignição:
0.6–0.7 mm (0.024–0.028 in)

Limpe a superfície da anilha da vela de ignição e a superfície correspondente, e depois limpe quaisquer impurezas existentes nas roscas da vela.

Binário de aperto:
Vela de ignição:
17.5 Nm (1.75 m-kgf, 12.7 ft-lbf)

NOTA: _____
Se não houver uma chave de binário disponível quando pretender instalar uma vela de ignição, uma boa estimativa do binário correcto é 1/4–1/2 de volta além do aperto manual. No entanto, a vela de ignição deverá ser apertada com o binário especificado logo que possível.

Óleo do motor e cartucho do filtro de óleo

O nível de óleo do motor deve ser verificado antes de cada viagem. Para além disso, o óleo e o cartucho do filtro de óleo devem ser substituídos nos intervalos especificados na tabela de lubrificação e manutenção periódica.

Verificação do nível de óleo do motor

1. Coloque o veículo no descanso central.

NOTA: _____
Durante a verificação do nível do óleo, certifique-se de que o veículo está numa posição totalmente vertical. Uma ligeira inclinação lateral poderá resultar numa falsa leitura.

2. Coloque o motor em funcionamento, deixe-o aquecer durante alguns minutos e depois desligue-o.
3. Aguarde alguns minutos, até o óleo assentar.
4. Retire a vareta medidora do nível de óleo do motor e limpe-a; introduza-a novamente no orifício (sem a atarraxar) e, depois, retire-a novamente, para verificar o nível do óleo.

MANUTENÇÃO PERIÓDICA E PEQUENAS REPARAÇÕES

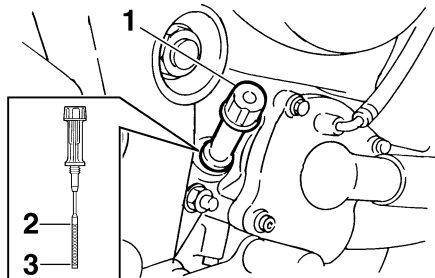

1. Vareta medidora de nível
2. Marca do nível máximo
3. Marca do nível mínimo

NOTA:

O óleo do motor deverá situar-se entre as marcas de nível máximo e mínimo.

5. Caso o nível de óleo do motor se situe na marca de nível mínimo ou abaixo desta, retire a tampa de enchimento de óleo e adicione óleo suficiente do tipo recomendado para rectificar o nível.

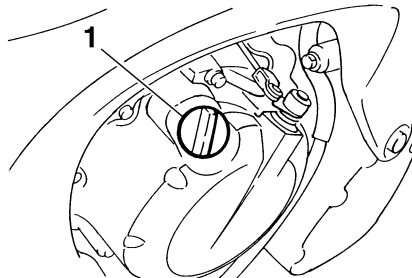

1. Tampa de enchimento de óleo do motor
6. Insira e aperte a vareta medidora do nível de óleo do motor e, de seguida, instale e aperte a tampa de enchimento de óleo.

Mudança do óleo do motor (com ou sem substituição do cartucho do filtro de óleo)

1. Coloque o motor em funcionamento, deixe-o aquecer durante alguns minutos e depois desligue-o.
2. Coloque um tabuleiro de recolha do óleo por baixo do motor para recolher o óleo usado.
3. Retire a tampa de enchimento de óleo e a cavilha de drenagem para drenar o óleo do cárter.

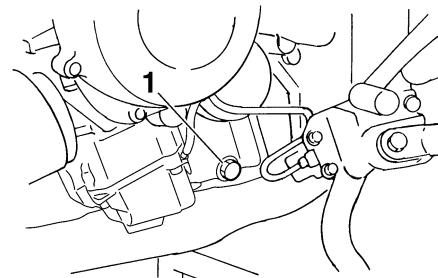

1. Cavilha de drenagem do óleo do motor

NOTA:

Ignore os passos 4–6 se não desejar substituir o cartucho do filtro de óleo.

4. Retire o cartucho do filtro de óleo com uma chave inglesa do filtro de óleo.

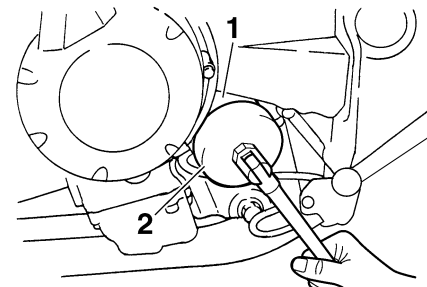

1. Cartucho do filtro de óleo do motor
2. Chave inglesa do filtro de óleo

MANUTENÇÃO PERIÓDICA E PEQUENAS REPARAÇÕES

NOTA: _____
Poderá obter uma chave inglesa do filtro de óleo num concessionário Yamaha.

5. Aplique uma camada pouco espessa de óleo do motor no anel de vedação em O do novo cartucho do filtro de óleo.

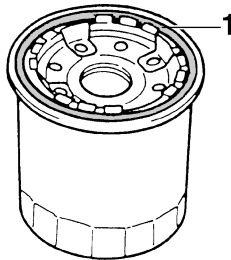

1. Anel de vedação em O

NOTA: _____
Certifique-se de que o anel de vedação em O está bem encaixado.

6. Instale o novo cartucho do filtro de óleo com uma chave inglesa do filtro de óleo e aperte-o em conformidade com o binário especificado, utilizando uma chave de binário.

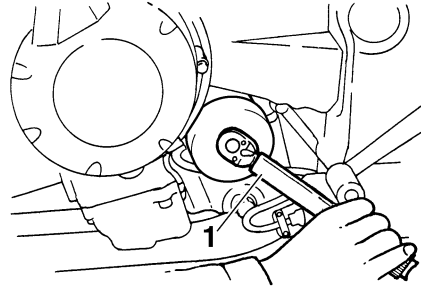

1. Chave de binário

Binário de aperto:

Cartucho do filtro de óleo:
17 Nm (1.7 m·kgf, 12 ft·lbf)

7. Instale a cavilha de drenagem de óleo do motor e aperte-a em conformidade com o binário especificado.

NOTA: _____
Verifique se existem danos na anilha e, se necessário, substitua-a.

Binário de aperto:

Cavilha de drenagem do óleo do motor:
43 Nm (4.3 m·kgf, 31 ft·lbf)

8. Adicione a quantidade especificada de óleo do motor recomendado e, depois, instale e aperte a tampa de enchimento de óleo.

Óleo do motor recomendado:

Consulte a página 8-1.

Quantidade de óleo:

Sem substituição do cartucho do filtro de óleo:

2.50 L (2.64 US qt) (2.20 Imp. qt)

Com substituição do cartucho do filtro de óleo:

2.80 L (2.96 US qt) (2.46 Imp. qt)

PCA11620

PRECAUÇÃO:

- Para evitar o patinar da embraiagem (uma vez que o óleo do motor também lubrifica a embraiagem), não misture quaisquer aditivos químicos. Não utilize óleos com a especificação para diesel de “CD” nem óleos de qualidade superior à especificada. Para além disso, não utilize óleos denominados “ENERGY CONSERVING II” ou superiores.
- Certifique-se de que não entra nenhum material estranho no cárter.

9. Coloque o motor em funcionamento e deixe-o ao ralenti durante alguns minutos enquanto verifica se existem fu-

MANUTENÇÃO PERIÓDICA E PEQUENAS REPARAÇÕES

gas de óleo. Caso haja uma fuga de óleo, desligue imediatamente o motor e procure a causa.

NOTA: _____

Depois de ligar o motor, a luz de advertência do nível de óleo do motor deverá desligar-se se o nível de óleo for suficiente.

PCA10400

PRECAUÇÃO:

Se a luz de advertência do nível de óleo tremeluzir ou permanecer acesa, desligue imediatamente o motor e solicite a um concessionário Yamaha que verifique o veículo.

10. Desligue o motor, verifique o nível do óleo e, se necessário, corrija-o.

Refrigerante

PAU20070

O nível do refrigerante deve ser verificado antes de cada viagem. Para além disso, o refrigerante deve ser substituído nos intervalos especificados na tabela de lubrificação e manutenção periódica.

PAU40151

Verificação do nível de líquido refrigerante

O nível de refrigerante deve ser verificado do modo que se segue, antes de cada viagem. Para além disso, o refrigerante deve ser substituído nos intervalos especificados na tabela de lubrificação e manutenção periódica.

1. Coloque o veículo no descanso central.

NOTA: _____

- O nível de refrigerante deve ser verificado com o motor frio uma vez que este varia consoante a temperatura do motor.
- Durante a verificação do nível de refrigerante, certifique-se de que o veículo está totalmente na vertical. Uma ligeira inclinação lateral poderá resultar numa falsa leitura.

2. Verifique o nível de refrigerante no reservatório de refrigerante.

NOTA: _____

O refrigerante deverá situar-se entre as marcas de nível máximo e mínimo.

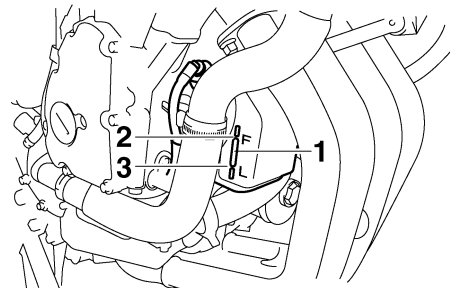

1. Reservatório de refrigerante
 2. Marca do nível máximo
 3. Marca do nível mínimo
3. Se o refrigerante estiver na marca de nível mínimo ou abaixo desta, retire a tampa do reservatório.

MANUTENÇÃO PERIÓDICA E PEQUENAS REPARAÇÕES

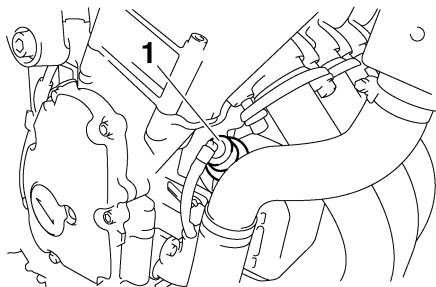

1. Tampa do reservatório de refrigerante

4. Adicione refrigerante ou água destilada para fazer subir o refrigerante até à marca de nível máximo, instale a tampa do reservatório de refrigerante.

Capacidade do reservatório de refrigerante (até à marca de nível máximo):
0.25 L (0.26 US qt) (0.22 Imp.qt)

PCA10471

PRECAUÇÃO:

- Caso não tenha líquido refrigerante, utilize água destilada ou água da torneira não calcária. Não utilize água calcária nem água salgada, pois pode danificar o motor.
- Caso tenha utilizado água em vez de líquido refrigerante, substitua-a por líquido refrigerante logo que

possível, caso contrário o sistema de refrigeração não ficará protegido contra congelamento e corrosão.

- Se tiver sido acrescentada água ao líquido refrigerante, solicite a um concessionário Yamaha que verifique o teor de anti-congelante do líquido refrigerante logo que possível, caso contrário a eficácia do líquido refrigerante será reduzida.

PWA10380

AVISO

Nunca tente retirar a tampa do radiador enquanto o motor estiver quente.

NOTA:

- A ventoinha do radiador é automaticamente activada ou desactivada em conformidade com a temperatura do refrigerante no radiador.
- Se o motor sobreaquecer, consulte a página 6-39 para obter mais instruções.

PAU40133

Substituição do líquido refrigerante

1. Coloque o veículo no descanso central e, se necessário, deixe o motor arrefecer.

2. Retire o painel A. (Consulte a página 6-6.)
3. Coloque um recipiente sob o motor para recolher o líquido refrigerante usado.
4. Retire o parafuso retentor da tampa do radiador, o retentor da tampa do radiador e a tampa do radiador.

PWA10380

AVISO

Nunca tente retirar a tampa do radiador enquanto o motor estiver quente.

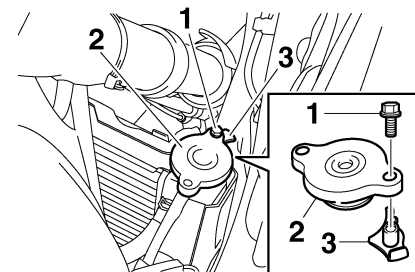

1. Parafuso retentor da tampa do radiador
2. Tampa do radiador
3. Retentor da tampa do radiador

5. Retire a tampa do reservatório de refrigerante.

MANUTENÇÃO PERIÓDICA E PEQUENAS REPARAÇÕES

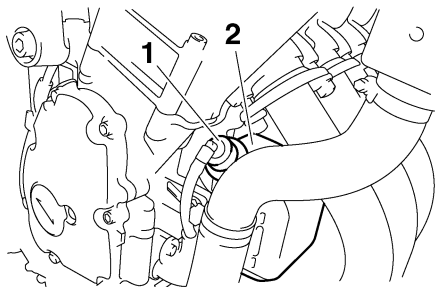

1. Tampa do reservatório de refrigerante
2. Reservatório de refrigerante

6. Retire a cobertura do reservatório de refrigerante e o reservatório de refrigerante, retirando as respectivas cavilhas.

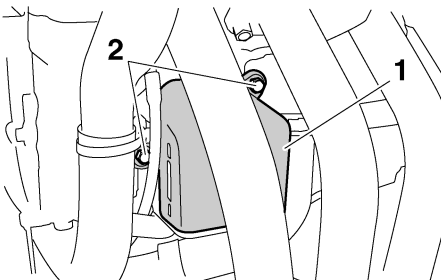

1. Cobertura do reservatório de refrigerante
2. Cavilha

7. Drene o refrigerante do respectivo reservatório, virando o reservatório ao contrário.
8. Instale o reservatório de refrigerante e respectiva cobertura, colocando ambos na respectiva posição original e instalando as cavilhas.
9. Retire a cavilha de drenagem de refrigerante para drenar o sistema de refrigeração.

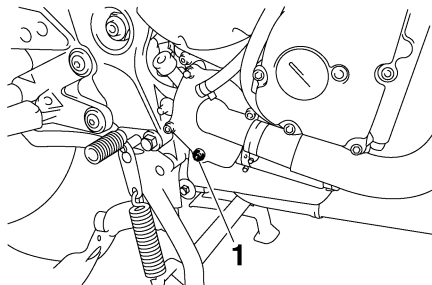

1. Cavilha de drenagem de refrigerante
10. Depois do refrigerante estar totalmente drenado, lave minuciosamente o sistema de refrigeração com água limpa da torneira.
11. Instale a cavilha de drenagem de refrigerante e aperte-a em conformidade com o binário especificado.

NOTA: _____
Verifique se existem danos na anilha e, se necessário, substitua-a.

Binário de aperto:

Cavilha de drenagem de refrigerante:
10 Nm (1.0 m·kgf, 7.2 ft·lbf)

12. Verta a quantidade especificada de líquido refrigerante recomendado no radiador e no reservatório.

Proporção de mistura de anticongelante/água:

1:1

Anticongelante recomendado:

Anticongelante de etilenoglicol de alta qualidade com anti-corrosivos para motores em alumínio

Quantidade de líquido refrigerante:

Capacidade do radiador (incluindo todas as vias):

2.00 L (2.11 US qt) (1.76 Imp.qt)

Capacidade do reservatório de refrigerante (até à marca de nível máximo):

0.25 L (0.26 US qt) (0.22 Imp.qt)

MANUTENÇÃO PERIÓDICA E PEQUENAS REPARAÇÕES

PCA10471

PRECAUÇÃO:

- Caso não tenha líquido refrigerante, utilize água destilada ou água da torneira não calcária. Não utilize água calcária nem água salgada, pois pode danificar o motor.
- Caso tenha utilizado água em vez de líquido refrigerante, substitua-a por líquido refrigerante logo que possível, caso contrário o sistema de refrigeração não ficará protegido contra congelamento e corrosão.
- Se tiver sido acrescentada água ao líquido refrigerante, solicite a um concessionário Yamaha que verifique o teor de anti-congelante do líquido refrigerante logo que possível, caso contrário a eficácia do líquido refrigerante será reduzida.

13. Coloque a tampa do reservatório de refrigerante.
14. Coloque a tampa do radiador, o retentor da tampa do radiador e o parafuso retentor da tampa do radiador.

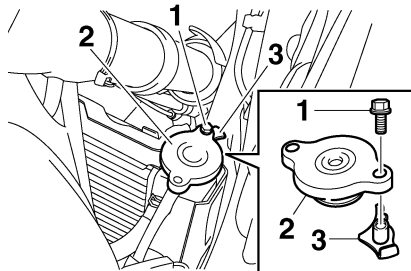

1. Parafuso retentor da tampa do radiador
 2. Tampa do radiador
 3. Retentor da tampa do radiador
15. Coloque o motor em funcionamento, deixe-o ao ralenti durante alguns minutos e depois desligue-o.
 16. Retire a tampa do radiador para verificar o nível de líquido refrigerante no radiador. Se necessário, acrescente líquido refrigerante suficiente até que atinja o topo do radiador e, finalmente, coloque a tampa do radiador, o retentor da tampa do radiador e o parafuso retentor da tampa do radiador.
 17. Verifique o nível de líquido refrigerante no reservatório. Se necessário, retire a tampa do reservatório de refrigerante, adicione líquido refrigerante até à marca do nível máximo e volte a colocar a tampa.

18. Coloque o motor em funcionamento e verifique se existem fugas de líquido refrigerante no veículo. Caso detecte fugas de líquido refrigerante, solicite a um concessionário Yamaha que verifique o sistema de refrigeração.
19. Instale o painel.

MANUTENÇÃO PERIÓDICA E PEQUENAS REPARAÇÕES

PAU32885

Substituição do elemento do filtro de ar

O elemento do filtro de ar deve ser substituído nos intervalos especificados na tabela de lubrificação e manutenção periódica. Substitua o elemento do filtro de ar mais frequentemente se conduzir o veículo em áreas invulgarmente húmidas ou poeirentas.

1. Retire o assento. (Consulte a página 3-15.)
2. Retire os painéis A e B. (Consulte a página 6-6.)
3. Retire as cavilhas do depósito de combustível e levante o depósito de combustível, afastando-o da caixa do filtro de ar.

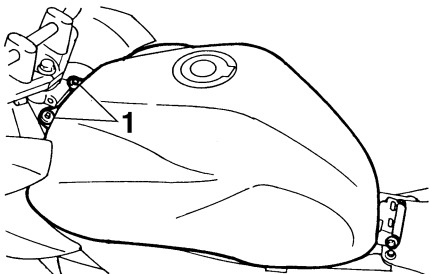

1. Cavilha

4. Retire a tampa da caixa do filtro de ar, retirando os respectivos parafusos.

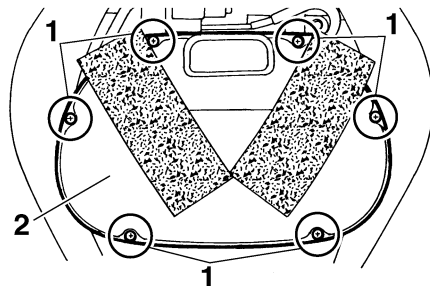

1. Parafuso
2. Tampa da caixa do filtro de ar

5. Puxe o elemento do filtro de ar para fora.

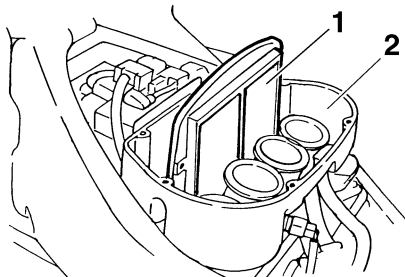

1. Elemento do filtro de ar
2. Caixa do filtro de ar

6. Introduza um elemento do filtro de ar na respectiva caixa.

PCA10480

PRECAUÇÃO:

- Certifique-se de que o elemento do filtro de ar está devidamente fixo na caixa do filtro de ar.
- O motor nunca deve ser colocado em funcionamento sem o elemento do filtro de ar instalado, caso contrário o(s) pistão(ões) e/ou cilindro(s) poderão desgastar-se demasiado.

7. Instale a tampa da caixa do filtro de ar, colocando os respectivos parafusos.
8. Coloque o depósito de combustível na posição original e instale as cavilhas.

PWA12462

AVISO

- Antes de colocar o depósito de combustível na posição original, certifique-se de que todos os tubos (i.e., tubo de combustível, tubo de respiração do depósito de combustível, tubo de descarga do excedente do depósito de combustível) estão intactos, devidamente ligados e direccionados e de que não estão trilhados.
- Se algum tubo estiver danificado, não coloque o motor em funcionamento e solicite a um concessionário.

rio Yamaha que o substitua, caso contrário pode ocorrer fuga de combustível.

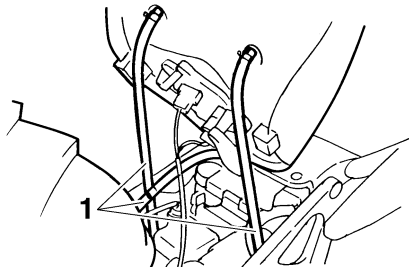

1. Tubo

PWA12471



AVISO

Assegure-se de que os tubos são colocados na respectiva posição original, conforme ilustrado.

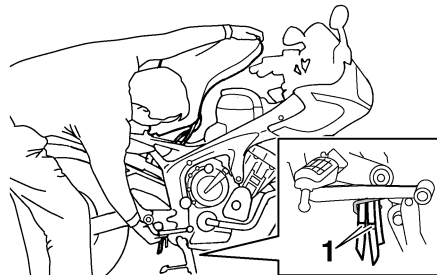

1. Posição original (marca de pintura)

9. Instale os painéis.
10. Instale o assento.

PAU34300

Ajuste da velocidade de ralenti do motor

A velocidade de ralenti do motor deverá ser verificada e, caso necessário, ajustada como se segue, nos intervalos especificados na tabela de lubrificação e manutenção periódica.

Para fazer este ajuste, o motor deve estar quente.

NOTA: _____

O motor está quente quando responde rapidamente ao acelerador.

Verifique a velocidade de ralenti do motor e, se necessário, regule-a em conformidade com as especificações rodando o parafuso ajustador do ralenti. Para aumentar a velocidade de ralenti do motor, rode o parafuso na direcção (a). Para reduzir a velocidade de ralenti do motor, rode o parafuso na direcção (b).

MANUTENÇÃO PERIÓDICA E PEQUENAS REPARAÇÕES

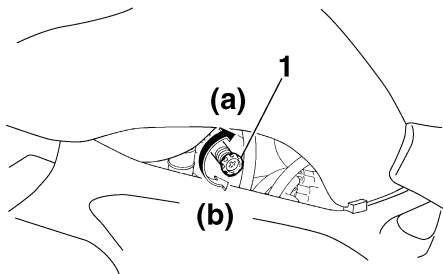

1. Parafuso ajustador do ralenti

Velocidade de ralenti do motor:
1250–1350 rpm

6

NOTA: _____
Se a velocidade de ralenti do motor não puder ser obtida tal como descrito anteriormente, solicite a um concessionário Yamaha que faça o respectivo ajuste.

PAU21381

Verificação da folga do cabo do acelerador

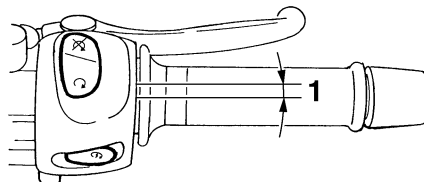

1. Folga do cabo do acelerador

A folga do cabo do acelerador deverá medir 3.0–5.0 mm (0.12–0.20 in) no punho do acelerador. Verifique periodicamente a folga do cabo do acelerador e, se necessário, solicite a um concessionário Yamaha que a ajuste.

PAU21401

Folga das válvulas

A folga das válvulas muda com a utilização, resultando numa mistura inadequada de ar/combustível e/ou ruído no motor. Para evitar que isto ocorra, a folga das válvulas deverá ser regulada por um concessionário Yamaha nos intervalos especificados na tabela de lubrificação e manutenção periódica.

MANUTENÇÃO PERIÓDICA E PEQUENAS REPARAÇÕES

Pneus

PAU21771

Para maximizar o desempenho, durabilidade e funcionamento seguro do seu motociclo, tenha atenção aos seguintes pontos relativos aos pneus especificados.

Pressão de ar dos pneus

A pressão de ar dos pneus deverá ser verificada e, se necessário, ajustada antes de cada viagem.

PWA10500

AVISO

- A pressão de ar dos pneus deve ser verificada e ajustada com os pneus frios (isto é, quando a temperatura dos pneus é igual à temperatura ambiente).
- A pressão de ar dos pneus tem de ser ajustada de acordo com a velocidade de condução e o peso total do condutor, passageiro, carga e acessórios aprovados para este modelo.

Pressão de ar dos pneus (medida com os pneus frios):

0–90 kg (0–198 lb):

Frente:

225 kPa (33 psi) (2.25 kgf/cm²)

Trás:

250 kPa (36 psi) (2.50 kgf/cm²)

90–190 kg (198–419 lb):

Frente:

250 kPa (36 psi) (2.50 kgf/cm²)

Trás:

290 kPa (42 psi) (2.90 kgf/cm²)

Condução a alta velocidade:

Frente:

225 kPa (33 psi) (2.25 kgf/cm²)

Trás:

250 kPa (36 psi) (2.50 kgf/cm²)

Carga máxima*:

190 kg (419 lb)

* Peso total com condutor, passageiro, carga e acessórios

PWA11020

AVISO

Uma vez que a carga tem um enorme impacto nas características de manobra, travagem, desempenho e segurança do seu motociclo, deverá manter em mente as seguintes precauções:

- **NUNCA SOBRECARREGUE O MOTOCICLO!** A utilização de um motociclo com excesso de carga pode resultar em danos nos pneus, perda

de controlo ou graves ferimentos. Certifique-se de que o peso total do condutor, passageiro, carga e acessórios não excede a carga máxima especificada para o veículo.

- Não transporte artigos mal acondicionados, os quais se possam deslocar durante uma viagem.
- Acondicione bem os artigos mais pesados junto ao centro do motociclo e distribua o peso uniformemente em ambos os lados.
- Ajuste a suspensão e a pressão de ar dos pneus em conformidade com a carga.
- Verifique o estado e a pressão do ar dos pneus antes de cada viagem.

Verificação dos pneus

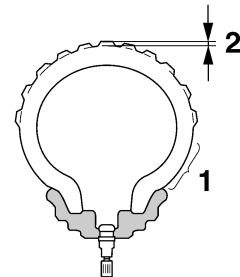

1. Flanco do pneu
2. Profundidade do piso do pneu

MANUTENÇÃO PERIÓDICA E PEQUENAS REPARAÇÕES

Os pneus devem ser verificados antes de cada viagem. Se a profundidade da face de rolamento central atingir o limite especificado, se o pneu tiver um prego ou fragmentos de vidro, ou se o flanco estiver rachado, solicite a um concessionário Yamaha que substitua o pneu imediatamente.

Profundidade mínima do piso do pneu (frente e trás):
1.6 mm (0.06 in)

NOTA:

Os limites de profundidade do piso dos pneus poderão diferir de país para país. Cumpra sempre os regulamentos locais.

6

AVISO

- Solicite a um concessionário Yamaha que substitua os pneus excessivamente gastos. Para além de ser ilegal, utilizar o veículo com pneus excessivamente gastos diminui a estabilidade de condução e pode levar a perda de controlo.
- A tarefa de substituição de todas as peças relacionadas com as rodas e os travões, incluindo os pneus, deve ser executada por um conces-

PWA10470

sionário Yamaha, que possui os conhecimentos e experiência profissionais necessários.

Informações relativas aos pneus

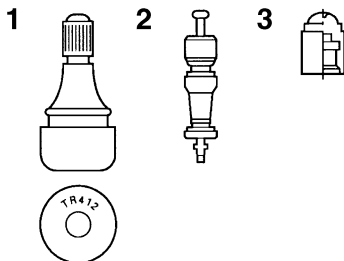

1. Válvula de ar do pneu
2. Núcleo da válvula de ar do pneu
3. Tampa da válvula de ar do pneu com vedante

Este motociclo está equipado com rodas de liga e pneus sem câmara de ar com válvulas.

PWA10480

AVISO

- Os pneus dianteiro e traseiro devem ser da mesma marca e modelo, caso contrário as características de condução do motociclo não podem ser garantidas.

- Após testes extensivos, apenas os pneus indicados na lista abaixo foram aprovados para este modelo pela Yamaha Motor Co., Ltd.
- Certifique-se sempre de que as tampas das válvulas estão bem instaladas para evitar a fuga de pressão de ar.
- Utilize apenas as válvulas para pneus e os núcleos de válvula indicados na lista abaixo para evitar o esvaziamento dos pneus durante a condução a alta velocidade.

Pneu da frente:

Tamanho:
120/70 ZR17M/C (58W)
Fabricante/modelo:
BRIDGESTONE/BT020F GG
DUNLOP/D252F

Pneu de trás:

Tamanho:
180/55 ZR17M/C (73W)
Fabricante/modelo:
BRIDGESTONE/BT020R GG
DUNLOP/D252

DIANTEIRO e TRASEIRO:

Válvula de ar do pneu:
TR412
Núcleo de válvula:
#9100 (de origem)

PWA10600



AVISO

Este motociclo está equipado com pneus para velocidade super alta. Verifique os pontos seguintes de modo a tirar o máximo partido da eficiência destes pneus.

- Utilize apenas os pneus sobresselentes especificados. Outro tipo de pneus poderá rebentar a velocidades super altas.
- Os pneus completamente novos podem ter uma aderência relativamente fraca em certas superfícies de estrada até terem sido “rodados”. Portanto, depois de instalar um pneu novo, é aconselhável conduzir moderadamente durante aproximadamente 100 km (60 mi) antes de fazer qualquer viagem a alta velocidade.
- Os pneus têm de ser aquecidos antes de uma viagem a alta velocidade.
- Ajuste sempre a pressão de ar dos pneus em conformidade com as condições de utilização.

Rodas de liga

Para maximizar o desempenho, durabilidade e funcionamento seguro do seu veículo, tenha atenção aos seguintes pontos relativos às rodas especificadas.

- Antes de cada viagem, deverá verificar se os aros da roda apresentam fendas, dobras ou deformações. Caso encontre qualquer tipo de danos, solicite a um concessionário Yamaha que substitua a roda. Não tente fazer qualquer tipo de reparação na roda, por pequena que seja. Uma roda que esteja deformada ou rachada deverá ser substituída.
- A roda deve ser equilibrada sempre que o pneu ou a roda sejam trocados ou substituídos. Uma roda desequilibrada pode resultar num fraco desempenho, características de manuseamento adversas e uma vida reduzida do pneu.
- Após a substituição de um pneu, conduza a velocidades moderadas, uma vez que a superfície do pneu deverá primeiro ser “rodada” para que desenvolva as respectivas características óptimas.

PAU21960

Ajuste da folga da alavanca da embraiagem

PAU22080

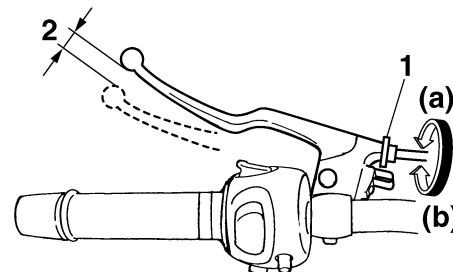

1. Cavilha ajustadora da folga da alavanca da embraiagem
2. Folga da alavanca da embraiagem

A folga da alavanca da embraiagem deverá medir 10.0–15.0 mm (0.39–0.59 in) como ilustrado. Verifique periodicamente a folga da alavanca da embraiagem e, se necessário, ajuste como se segue.

Para aumentar a folga da alavanca da embraiagem, rode a cavilha ajustadora na direcção (a). Para reduzir a folga da alavanca da embraiagem, rode a cavilha ajustadora na direcção (b).

NOTA:

Caso a folga especificada não possa ser obtida conforme descrito acima ou caso a embraiagem não funcione correctamente,

MANUTENÇÃO PERIÓDICA E PEQUENAS REPARAÇÕES

solicite a um concessionário Yamaha que verifique o mecanismo interno da embraagem.

Interruptor da luz do travão traseiro

PAU36501

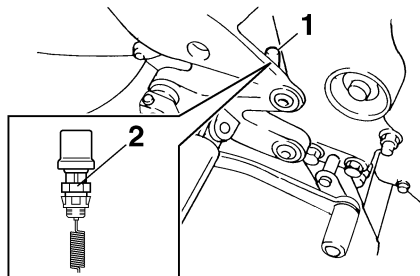

1. Interruptor da luz do travão traseiro
2. Porca ajustadora do interruptor da luz do travão traseiro

O interruptor da luz do travão traseiro, accionado pelo pedal do travão, está correctamente ajustado quando a luz do travão se acende imediatamente antes da travagem se concluir. Se necessário, solicite a um concessionário Yamaha que ajuste o interruptor da luz do travão.

Verificação das pastilhas dos travões da frente e de trás

PAU22390

Deverá verificar se existe desgaste nas pastilhas dos travões da frente e de trás nos intervalos especificados na tabela de lubrificação e manutenção periódica.

Pastilhas do travão da frente

PAU22420

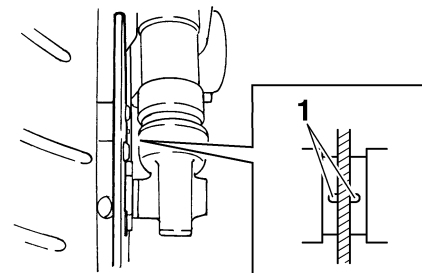

1. Ranhura indicadora de desgaste da pastilha do travão

Cada uma das pastilhas do travão da frente está equipada com uma ranhura indicadora de desgaste, que lhe permite verificar o respectivo desgaste sem ter de desmontar o travão. Para verificar o nível de desgaste da pastilha do travão, verifique a ranhura indicadora de desgaste. Caso uma pastilha do travão se tenha gasto até ao ponto em que a ranhura indicadora de desgaste tenha

MANUTENÇÃO PERIÓDICA E PEQUENAS REPARAÇÕES

quase desaparecido, solicite a um concessionário Yamaha que substitua as pastilhas do travão como um conjunto.

Pastilhas do travão de trás

PAU22500

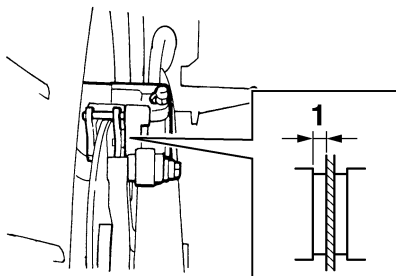

1. Espessura do revestimento

Verifique se existem danos em cada uma das pastilhas do travão traseiro e meça a espessura do revestimento. Se uma das pastilhas do travão estiver danificada ou se a espessura do revestimento for inferior a 1.0 mm (0.04 in), solicite a um concessionário Yamaha que substitua as pastilhas como um conjunto.

Verificação do nível de líquido dos travões

PAU22580

Travão dianteiro

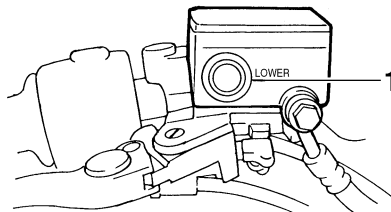

1. Marca do nível mínimo

Travão traseiro

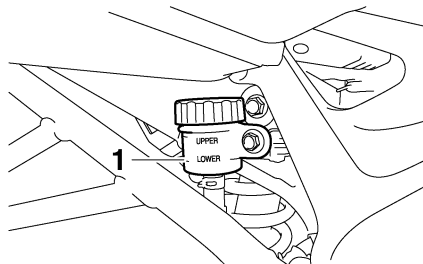

1. Marca do nível mínimo

Um nível insuficiente de líquido dos travões poderá permitir a entrada de ar no sistema de travagem, podendo torná-lo ineficaz.

Antes de conduzir, verifique se o líquido dos travões se encontra acima da marca do nível mínimo e reabasteça se necessário. Um nível reduzido de líquido dos travões poderá indicar que as pastilhas do travão estão gastas e/ou fuga no sistema de travagem. Caso o nível de líquido dos travões esteja baixo, não se esqueça de verificar se as pastilhas do travão estão gastas e se existem fugas no sistema de travagem.

Cumpra as seguintes precauções:

- Ao verificar o nível de líquido, certifique-se de que o topo do reservatório de líquido dos travões está equilibrado.
- Utilize apenas líquido dos travões da qualidade recomendada, caso contrário, os vedantes em borracha poderão deteriorar-se, provocando fugas e uma má travagem.

Líquido dos travões recomendado:
DOT 4

- Reabasteça com o mesmo tipo de líquido de travões. A mistura de líquidos poderá resultar numa reação química perigosa e levar a uma má travagem.
- Durante o reabastecimento, tenha cuidado para que não entre água no reservatório de líquido dos travões. A água fará o ponto de ebulição do fluido

MANUTENÇÃO PERIÓDICA E PEQUENAS REPARAÇÕES

descer significativamente e poderá resultar na formação de uma bolsa de vapor.

- O líquido dos travões poderá deteriorar superfícies pintadas ou peças plásticas. Limpe sempre de imediato o líquido derramado.
- À medida que as pastilhas do travão se desgastam, é normal que o nível de líquido dos travões desça gradualmente. Contudo, se o nível de líquido dos travões descer repentinamente, solicite a um concessionário Yamaha que verifique qual a causa.

PAU22730

Mudança do líquido dos travões

Solicite a um concessionário Yamaha que substitua o líquido dos travões nos intervalos especificados na NOTA a seguir à tabela de lubrificação e manutenção periódica. Para além disso, mande substituir os vedantes de óleo dos cilindros mestre e das pinças, assim como os tubos dos travões, nos intervalos especificados a seguir ou sempre que apresentem danos ou fugas.

- Vedantes de óleo: Substitua de dois em dois anos.
- Tubos dos travões: Substitua de quatro em quatro anos.

PAU22792

Folga da corrente de transmissão

A folga da corrente de transmissão deve ser verificada antes de cada viagem e, se necessário, ajustada.

PAU22792

Verificação da folga da corrente de transmissão

1. Coloque o motociclo no descanso central.
2. Mude a transmissão para ponto morto.
3. Rode a roda de trás várias vezes para localizar a parte mais esticada da corrente de transmissão.
4. Meça a folga da corrente de transmissão como indicado.

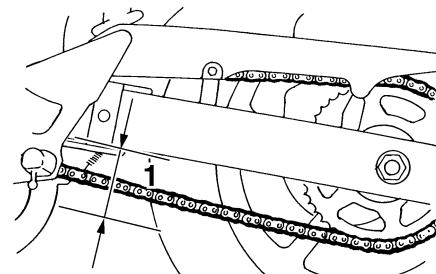

1. Folga da corrente de transmissão

MANUTENÇÃO PERIÓDICA E PEQUENAS REPARAÇÕES

Folga da corrente de transmissão:

45.0–55.0 mm (1.77–2.17 in)

5. Se a folga da corrente de transmissão estiver incorrecta, ajuste-a do modo que se segue.

PAU34361

Ajuste da folga da corrente de transmissão

1. Desaperte a porca do eixo, depois desaperte a contraporca em ambos os lados do braço oscilante.
2. Para apertar a corrente de transmissão, rode a porca ajustadora em ambas as extremidades do braço oscilante na direcção (a). Para desapertar a corrente de transmissão, rode a porca ajustadora em ambas as extremidades do braço oscilante na direcção (b) e, de seguida, empurre a roda de trás para a frente.

NOTA:

Utilizando as marcas de alinhamento situadas em ambos os lados do braço oscilante, certifique-se de que ambas as porcas ajustadoras estão na mesma posição para obter um correcto alinhamento das rodas.

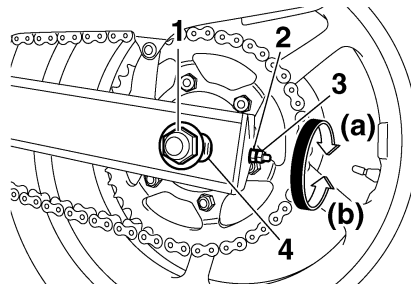

1. Porca do eixo
2. Porca ajustadora da folga da corrente de transmissão
3. Contraporca
4. Marcas de alinhamento

PCA10570

PRECAUÇÃO:

Uma folga inadequada da corrente de transmissão sobrecarregará o motor, assim como outras peças vitais do motociclo, e pode provocar patinagem ou quebra da corrente. Para evitar que isto ocorra, mantenha a folga da corrente de transmissão dentro dos limites especificados.

3. Aperte as contraporcas e a porca do eixo em conformidade com o binário especificado.

Binários de aperto:

Contraporca:

16 Nm (1.6 m·kgf, 11 ft·lbf)

Porca do eixo:

120 Nm (12.0 m·kgf, 85 ft·lbf)

MANUTENÇÃO PERIÓDICA E PEQUENAS REPARAÇÕES

Limpeza e lubrificação da corrente de transmissão

PAU23022

A corrente de transmissão deve ser limpa e lubrificada nos intervalos especificados na tabela de lubrificação e manutenção periódica, caso contrário gastar-se-á rapidamente, especialmente quando conduz o veículo em áreas poeirentas ou húmidas. Faça a manutenção da corrente de transmissão do seguinte modo:

PCA10581

PRECAUÇÃO:

A corrente de transmissão deverá ser lubrificada após lavar o motociclo ou conduzir à chuva.

1. Limpe a corrente de transmissão com querosene e uma pequena escova macia.

PCA11120

PRECAUÇÃO:

Para evitar danificar os anéis de vedação em O, não lave a corrente de transmissão a vapor, a alta pressão nem com solventes inapropriados.

2. Seque a corrente de transmissão.
3. Lubrifique minuciosamente a corrente de transmissão com lubrificante especial para correntes de anel de vedação em O.

PCA11110

PRECAUÇÃO:

Não utilize óleo do motor ou qualquer outro lubrificante para a corrente de transmissão, pois estes podem conter substâncias que poderiam danificar os anéis de vedação em O.

PAU23100

Verificação e lubrificação dos cabos

Antes de cada viagem, deverá verificar o funcionamento e o estado de todos os cabos de controlo e, se necessário, deverá lubrificar os cabos e as respectivas extremidades. Se um cabo estiver danificado ou não se deslocar suavemente, solicite a um concessionário Yamaha que o verifique ou substitua.

Lubrificante recomendado:

Óleo do motor

PWA10720

AVISO

Os danos no revestimento exterior podem interferir com o funcionamento adequado do cabo e provocarão o aparecimento de ferrugem no cabo interior. Substitua um cabo danificado assim que possível para evitar situações de insegurança.

MANUTENÇÃO PERIÓDICA E PEQUENAS REPARAÇÕES

Verificação e lubrificação do punho e do cabo do acelerador

PAU23111

O funcionamento do punho do acelerador deverá ser verificado antes de cada viagem. Além disso, o cabo deverá ser lubrificado nos intervalos especificados na tabela de manutenção periódica.

Verificação e lubrificação dos pedais do travão e de mudança de velocidades

PAU23131

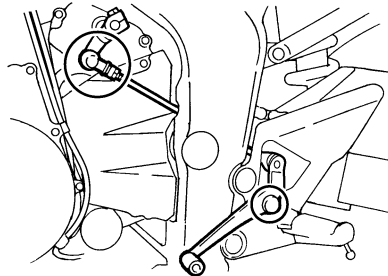
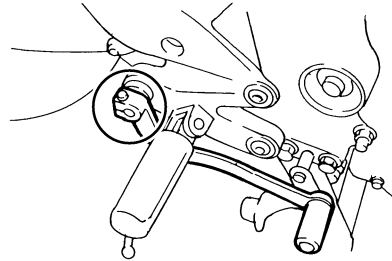

Antes de cada viagem, deverá verificar o funcionamento dos pedais do travão e de mudança de velocidades e, se necessário, deverá lubrificar os pivôs dos pedais.

Lubrificante recomendado:

Massa de lubrificação de sabão de lítio (massa para todos os fins)

MANUTENÇÃO PERIÓDICA E PEQUENAS REPARAÇÕES

Verificação e lubrificação das alavancas do travão e da embraiagem

PAU23140

Alavanca do travão

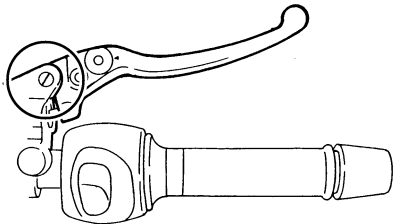

6 Alavanca da embraiagem

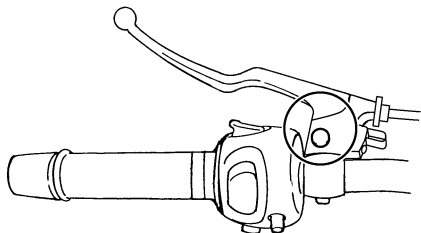

Antes de cada viagem deverá verificar o funcionamento das alavancas do travão e da embraiagem e, se necessário, deverá lubrificar os pivôs da alavanca.

Lubrificante recomendado:

Massa de lubrificação de sabão de lítio (massa para todos os fins)

Verificação e lubrificação do descanso central e do descanso lateral

PAU23211

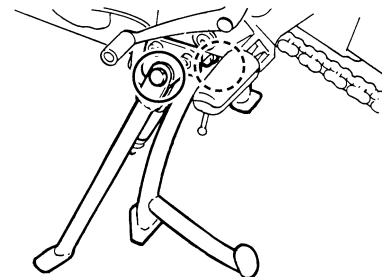

Antes de cada viagem, deverá verificar o funcionamento dos descansos central e lateral e, se necessário, deverá lubrificar os pivôs e as superfícies de contacto de metal com metal.

PWA10740

AVISO

Caso o descanso central ou o descanso lateral não se desloquem suavemente para cima e para baixo, solicite a um concessionário Yamaha que os verifique ou repare.

Lubrificante recomendado:

Massa de lubrificação de sabão de lítio (massa para todos os fins)

MANUTENÇÃO PERIÓDICA E PEQUENAS REPARAÇÕES

Lubrificação do pivôs do braço oscilante

PAUM1650

Os pivôs do braço oscilante podem ser lubrificados nos intervalos especificados na tabela de lubrificação e manutenção periódica.

Lubrificante recomendado:

Massa de lubrificação de sabão de lítio

Verificação da forquilha dianteira

PAU23271

O estado e funcionamento da forquilha dianteira deverão ser verificados como se segue, nos intervalos especificados na tabela de lubrificação e manutenção periódica.

Verificação do estado

PWA10750



AVISO

Apoie bem o veículo para evitar o perigo deste tombar.

Verifique se os tubos internos estão arranhados, danificados ou perdem óleo em excesso.

Verificação do funcionamento

1. Coloque o veículo numa superfície nivelada e segure-o numa posição vertical.
2. Com o travão dianteiro accionado, empurre várias vezes o guiador com força para baixo para verificar se a forquilha dianteira se comprime e recua suavemente.

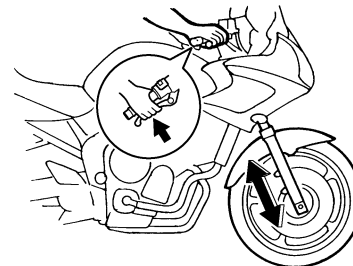

PCA10590

PRECAUÇÃO:

Se encontrar quaisquer danos na forquilha dianteira ou se esta não funcionar devidamente, solicite a um concessionário Yamaha que a verifique ou repare.

MANUTENÇÃO PERIÓDICA E PEQUENAS REPARAÇÕES

Verificação da direcção

PAU23280

Os rolamentos da direcção gastos ou soltos podem provocar situações de perigo. Portanto, o funcionamento da direcção deverá ser verificado do modo que se segue e nos intervalos de tempo especificados na tabela de lubrificação e manutenção periódica.

1. Coloque um cavalete por baixo do motor para elevar a roda dianteira do chão.

PWA10750



AVISO

Apoie bem o veículo para evitar o perigo deste tombar.

2. Segure as extremidades inferiores das pernas da forquilha dianteira e tente deslocá-las para a frente e para trás. Se sentir alguma folga, solicite a um concessionário Yamaha que verifique e repare a direcção.

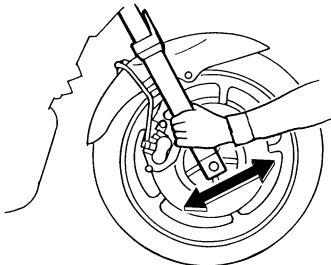

Verificação dos rolamentos de roda

PAU23290

Os rolamentos de roda dianteiros e traseiros têm de ser verificados nos intervalos de tempo especificados, na tabela de lubrificação e manutenção periódica. Se houver uma folga no cubo da roda ou se a roda não virar suavemente, solicite a um concessionário Yamaha que verifique os rolamentos de roda.

Bateria

PAU34371

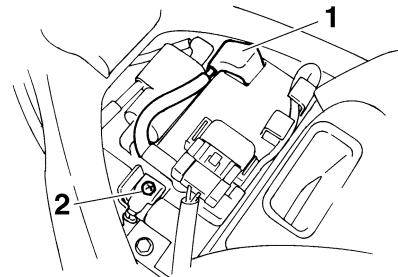

1. Terminal de bateria positivo
2. Terminal de bateria negativo

A bateria encontra-se por baixo do depósito de combustível. (Consulte a página 6-15.) Este modelo está equipado com uma bateria blindada (MF) que não exige qualquer tipo de manutenção. Não é necessário verificar o electrólito nem acrescentar água destilada.

Carregamento da bateria

Solicite a um concessionário Yamaha que carregue a bateria o mais rapidamente possível se lhe parecer descarregada. Não se esqueça de que a bateria tende a descarregar mais rapidamente se o veículo estiver equipado com acessórios eléctricos opcionais.

PWA10760

AVISO

- O electrólito é venenoso e perigoso pois contém ácido sulfúrico, o qual provoca queimaduras graves. Evite o contacto com a pele, os olhos ou o vestuário e proteja sempre os olhos quando trabalhar perto de baterias. Em caso de contacto, efectue os seguintes PRIMEIROS SOCORROS.
 - EXTERNOS: Lave com água abundante.
 - INTERNOS: Beba grandes quantidades de água ou leite e chame imediatamente um médico.
 - OLHOS: Lave com água durante 15 minutos e procure imediatamente cuidados médicos.
- As baterias produzem hidrogénio explosivo. Por conseguinte, mantenha a bateria afastada de faíscas, chamas, cigarros, etc. e assegure ventilação suficiente quando a estiver a carregar num espaço fechado.
- MANTENHA TODAS AS BATERIAS FORA DO ALCANCE DAS CRIANÇAS.

Acondicionamento da bateria

1. Caso não pretenda conduzir o veículo durante mais de um mês, retire a bateria, carregue-a totalmente e coloque-a num local fresco e seco.
2. Caso a bateria fique guardada durante mais de dois meses, verifique-a pelo menos uma vez por mês e, se necessário, carregue-a totalmente.
3. Carregue totalmente a bateria antes de a instalar.
4. Após a instalação, certifique-se de que os fios para bateria estão devidamente ligados aos terminais de bateria.

PCA10630

PRECAUÇÃO:

- Mantenha sempre a bateria carregada. Guardar uma bateria descarregada poderá provocar danos permanentes na bateria.
- Para carregar uma bateria blindada (MF), é necessário um carregador de baterias especial (tensão constante). A utilização de um carregador de baterias convencional danificará a bateria. Caso não tenha acesso a um carregador de baterias blindadas (MF), solicite a um concessionário Yamaha que carregue a sua bateria.

PAU32842

Substituição dos fusíveis

O fusível principal encontra-se por baixo do depósito de combustível. (Consulte a página 6-15.)

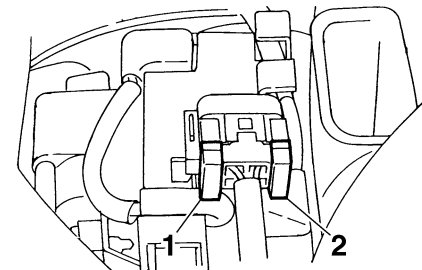

1. Fusível principal
2. Fusível de substituição

A caixa de fusíveis encontra-se por detrás do painel C. (Consulte a página 6-6.)

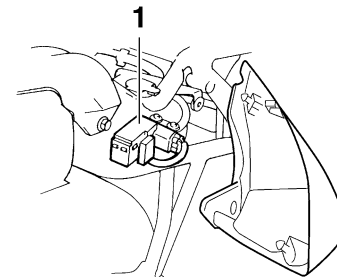

1. Caixa de fusíveis

MANUTENÇÃO PERIÓDICA E PEQUENAS REPARAÇÕES

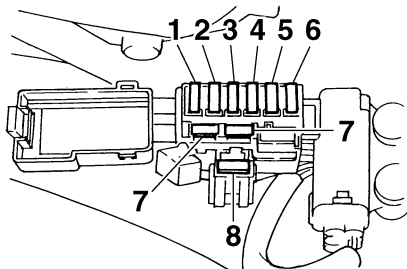

1. Fusível do farol dianteiro
2. Fusível do sistema de sinalização
3. Fusível da ignição
4. Fusível da ventoinha do radiador
5. Fusível de reserva (para o conta-quilómetros, o relógio e o sistema imobilizador)
6. Fusível do sistema de injeção
7. Fusível de substituição
8. Fusível do farol traseiro

Se um fusível estiver queimado, substitua-o do modo seguinte:

1. Rode a chave para "OFF" e desligue o circuito eléctrico em questão.
2. Retire o fusível queimado e instale um novo fusível com a amperagem especificada.

Fusíveis especificados:

- Fusível principal:
30.0 A
- Fusível do farol dianteiro:
20.0 A
- Fusível do farol traseiro:
10.0 A
- Fusível do sistema de sinalização:
10.0 A
- Fusível da ignição:
10.0 A
- Fusível da ventoinha do radiador:
20.0 A
- Fusível do sistema de injeção:
10.0 A
- Fusível de reserva:
10.0 A

PCA10640

PRECAUÇÃO:

Não utilize um fusível com uma amperagem superior à recomendada, para evitar provocar grandes danos no sistema eléctrico e possivelmente um incêndio.

3. Rode a chave para "ON" e ligue o circuito eléctrico em questão para verificar se o dispositivo funciona.
4. Caso o fusível se volte imediatamente a queimar, solicite a um concessionário Yamaha que verifique o sistema eléctrico.

PAU23740

Substituição da lâmpada do farol dianteiro

Este modelo está equipado com uma lâmpada do farol dianteiro de quartzo. Se a lâmpada do farol dianteiro se fundir, substitua-a do modo que se segue.

1. Desligue o acoplador do farol dianteiro e retire a cobertura da lâmpada.

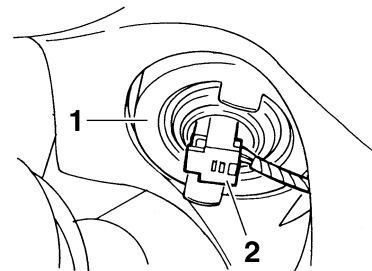

1. Cobertura da lâmpada do farol dianteiro
2. Acoplador do farol dianteiro
2. Desprenda o suporte da lâmpada do farol dianteiro e retire a lâmpada fundida.

MANUTENÇÃO PERIÓDICA E PEQUENAS REPARAÇÕES

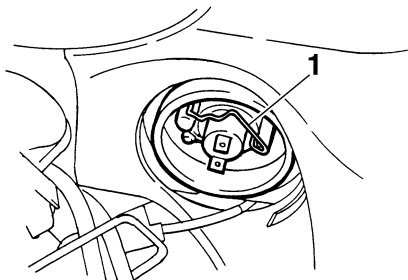

1. Suporte da lâmpada do farol dianteiro

PWA10790

AVISO

As lâmpadas do farol dianteiro ficam muito quentes. Por conseguinte, mantenha os produtos inflamáveis afastados de uma lâmpada do farol dianteiro acesa e não toque na lâmpada até esta ter arrefecido.

3. Coloque uma nova lâmpada do farol dianteiro e fixe-a com o respectivo suporte.

PCA10650

PRECAUÇÃO:

Tenha cuidado para não danificar as seguintes peças:

- **Lâmpada do farol dianteiro**
Não toque na parte em vidro da lâmpada do farol dianteiro para evitar que se suje com óleo, caso contrá-

rio a transparência do vidro, a luminosidade da lâmpada e o seu tempo de duração serão adversamente afectados. Limpe minuciosamente quaisquer vestígios de sujidade e de marcas de dedos, utilizando um pano humedecido com álcool ou diluente.

- **Lente do farol dianteiro**
Não cole nenhum tipo de película colorida nem autocolantes na lente do farol dianteiro.
Não utilize uma lâmpada do farol dianteiro com um consumo em watts superior ao especificado.

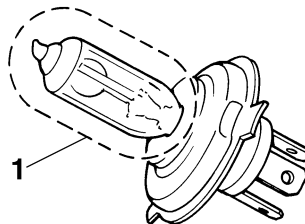

1. Não toque na parte em vidro da lâmpada.
4. Instale a cobertura da lâmpada do farol dianteiro e ligue o acoplador.

5. Solicite a um concessionário Yamaha que ajuste o feixe do farol dianteiro, caso necessário.

MANUTENÇÃO PERIÓDICA E PEQUENAS REPARAÇÕES

Substituição da lâmpada da luz do travão/farolim traseiro

PAU32822

1. Retire o assento. (Consulte a página 3-15.)
2. Retire o receptáculo (em conjunto com a lâmpada), rodando-o no sentido contrário ao dos ponteiros do relógio.

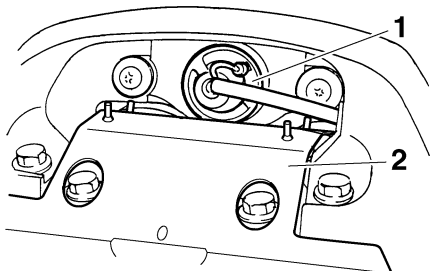

1. Receptáculo da lâmpada da luz do travão/farolim traseiro
2. Cobertura do suporte do silencioso

PWA12301



AVISO

Não toque no suporte do silencioso até que o sistema de escape tenha arrefecido.

3. Retire a lâmpada defeituosa, empurrando-a para dentro e rodando-a no sentido contrário ao dos ponteiros do relógio.

4. Introduza uma lâmpada nova no receptáculo, empurre-a para dentro e rode-a no sentido dos ponteiros do relógio até que pare.
5. Instale o receptáculo (em conjunto com a lâmpada), rodando-o no sentido dos ponteiros do relógio.
6. Instale o assento.

Substituição de uma lâmpada do sinal de mudança de direcção

PAU24202

1. Retire a lente do sinal de mudança de direcção, removendo o respectivo parafuso.

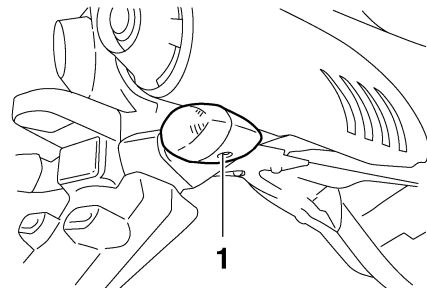

1. Parafuso
2. Retire a lâmpada defeituosa, empurrando-a para dentro e rodando-a no sentido contrário ao dos ponteiros do relógio.
3. Introduza uma lâmpada nova no receptáculo, empurre-a para dentro e rode-a no sentido dos ponteiros do relógio até que pare.
4. Instale a lente, colocando o respectivo parafuso.

MANUTENÇÃO PERIÓDICA E PEQUENAS REPARAÇÕES

PCA11190

PAU24310

PRECAUÇÃO:

Não aperte demasiado o parafuso pois a lente poderá partir.

Substituição da lâmpada da luz da chapa de matrícula

1. Retire a unidade da luz da chapa de matrícula, retirando os respectivos parafusos.

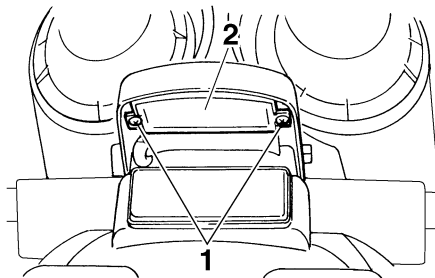

1. Parafuso
 2. Unidade da luz da chapa de matrícula
2. Retire o receptáculo (em conjunto com a lâmpada), puxando-o para fora.

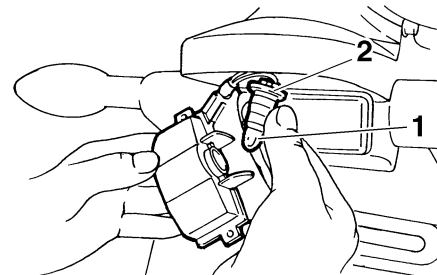

1. Lâmpada da luz da chapa de matrícula
 2. Receptáculo da luz da lâmpada da chapa de matrícula
3. Retire a lâmpada defeituosa, puxando-a para fora.
 4. Introduza uma nova lâmpada no receptáculo.
 5. Instale o receptáculo (em conjunto com a lâmpada), empurrando-o para dentro.
 6. Instale a unidade da luz da chapa de matrícula, instalando os respectivos parafusos.

MANUTENÇÃO PERIÓDICA E PEQUENAS REPARAÇÕES

Substituição de uma lâmpada de mínimos

PAU32831

Este modelo está equipado com dois mínimos. Se uma das lâmpadas dos mínimos se fundir, substitua-a do modo seguinte:

1. Retire o painel B (se pretender substituir a lâmpada de mínimos esquerda) ou o painel A (se pretender substituir a lâmpada de mínimos direita). (Consulte a página 6-6.)
2. Retire o receptáculo dos mínimos (em conjunto com a lâmpada), puxando-o para fora.

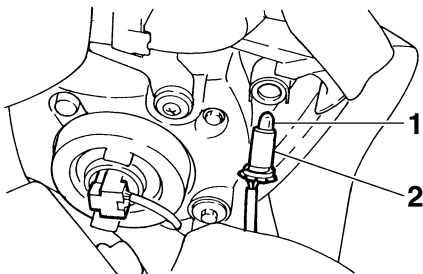

1. Lâmpada dos mínimos
2. Receptáculo da lâmpada dos mínimos
3. Retire a lâmpada defeituosa, puxando-a para fora.
4. Introduza uma nova lâmpada no receptáculo.

5. Instale o receptáculo dos mínimos (em conjunto com a lâmpada), empurrando-o para dentro.
6. Instale o painel.

Roda dianteira

PAU24360

Remoção da roda dianteira

PAU24470

PWA10820

AVISO

- É aconselhável ser um concessionário Yamaha a fazer a manutenção à roda.
- Apoie bem o motociclo para evitar o perigo deste tombar.

1. Coloque o motociclo no descanso central.
2. Desaperte a cavilha de aperto do eixo da roda dianteira, seguida do eixo da roda e das cavilhas da pinça do travão.

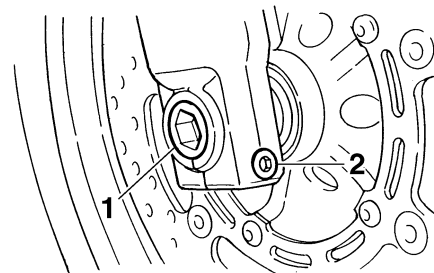

1. Eixo da roda
2. Cavilha de aperto do eixo da roda dianteira

MANUTENÇÃO PERIÓDICA E PEQUENAS REPARAÇÕES

3. Retire o prendedor do tubo do travão de cada lado, retirando as respectivas cavilhas.
4. Retire a pinça do travão de cada lado, retirando as respectivas cavilhas.

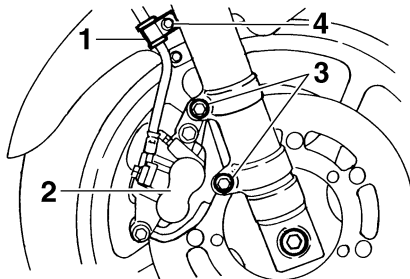

1. Prendedor do tubo do travão
2. Pinça do travão
3. Cavilha da pinça do travão
4. Cavilha

PCA11050

PRECAUÇÃO:

Não accione o travão depois de retirar as pinças do travão, caso contrário as pastilhas do travão serão forçadas a fechar.

5. Puxe o eixo da roda para fora e retire a roda.

Instalação da roda da frente

PAU33660

1. Levante a roda entre as pernas da forquilha.
2. Introduza o eixo da roda.
3. Instale as pinças do travão, colocando as respectivas cavilhas.

NOTA:

Certifique-se de que existe espaço suficiente entre as pastilhas do travão antes de instalar as pinças nos discos do travão.

4. Instale os prendedores do tubo do travão, colocando as respectivas cavilhas.
5. Retire o motociclo do descanso central para que a roda da frente fique apoiada no solo.
6. Aperte o eixo da roda, a cavilha de aperto do eixo da roda da frente e, finalmente, as cavilhas da pinça do travão em conformidade com os binários especificados.

Binários de aperto:

Eixo da roda:

72 Nm (7.2 m·kgf, 52 ft·lbf)

Cavilha de aperto do eixo da roda da frente:

19 Nm (1.9 m·kgf, 13 ft·lbf)

Cavilha da pinça do travão:

40 Nm (4.0 m·kgf, 29 ft·lbf)

MANUTENÇÃO PERIÓDICA E PEQUENAS REPARAÇÕES

Roda traseira

PAU25080

PAU32872

PWA10820

Remoção da roda de trás

AVISO

- É aconselhável ser um concessionário Yamaha a fazer a manutenção à roda.
- Apoie bem o motociclo para evitar o perigo deste tombar.

1. Desaperte a porca do eixo.
2. Coloque o motociclo no descanso central.
3. Retire a porca do eixo.
4. Desaperte a contraporca e a porca ajustadora da corrente de transmissão em ambos os lados do braço oscilante.

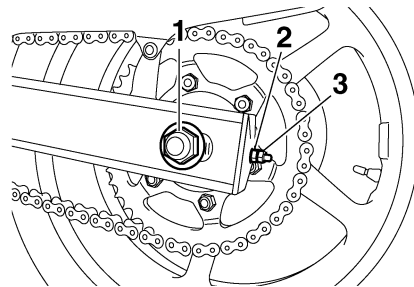

1. Porca do eixo
2. Porca ajustadora da folga da corrente de transmissão
3. Contraporca

5. Empurre a roda para a frente e retire a corrente de transmissão do carreto traseiro.

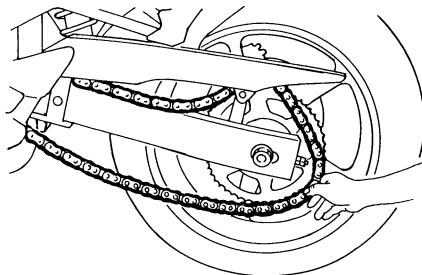

NOTA:

A corrente de transmissão não precisa de ser desmontada para remover e instalar a roda de trás.

6. Enquanto segura na pinça do travão e levanta ligeiramente a roda, puxe o eixo da roda para fora.

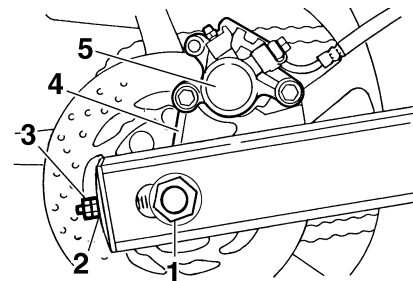

1. Eixo da roda
2. Porca ajustadora da folga da corrente de transmissão
3. Contraporca
4. Braço da pinça do travão
5. Pinça do travão

NOTA:

Para retirar o eixo da roda, pode ser útil um martelo de borracha.

7. Retire a roda.

PCA11070

PRECAUÇÃO:

Não accione o travão depois de a roda ter sido retirada juntamente com o disco do travão, caso contrário as pastilhas do travão serão forçadas a fechar.

PAU32940

Instalação da roda de trás

1. Instale a roda e o braço da pinça do travão, inserindo o eixo da roda pelo lado direito.

NOTA:

- Certifique-se de que insere o retentor no braço oscilante na fenda no braço da pinça do travão.
- Certifique-se de que existe espaço suficiente entre as pastilhas do travão antes de instalar a roda.

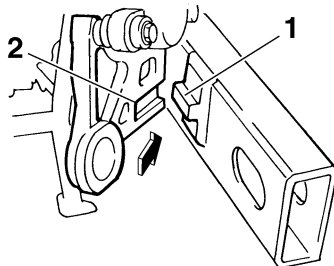

1. Retentor
2. Fenda

2. Instale a corrente de transmissão no carreto traseiro e, depois, ajuste a folga da corrente de transmissão. (Consulte a página 6-23.)
3. Instale a porca do eixo e, de seguida, desça a roda de trás até esta assentar no chão.
4. Aperte a porca do eixo em conformidade com o binário especificado.

Binário de aperto:

Porca do eixo:
120 Nm (12.0 m·kgf, 85 ft·lbf)

PAU25870

Deteção e resolução de problemas

Embora os motociclos Yamaha sejam submetidos a uma inspeção minuciosa antes do envio da fábrica, poderão ocorrer alguns problemas durante a sua utilização. Qualquer problema nos sistemas de combustível, compressão ou ignição, por exemplo, poderá provocar um fraco arranque e perda de potência.

As seguintes tabelas de deteção e resolução de problemas apresentam procedimentos fáceis e rápidos, para verificar você mesmo estes sistemas vitais. No entanto, caso o seu motociclo precise de qualquer reparação, leve-o a um concessionário Yamaha, cujos técnicos habilitados possuem as ferramentas, experiência e conhecimentos necessários para assistir devidamente o motociclo.

Utilize apenas peças sobresselentes genuínas da Yamaha. As peças não originais poderão parecer-se com as da Yamaha, mas são frequentemente inferiores, possuem um tempo de duração mais curto e podem levar a despesas de reparação elevadas.

MANUTENÇÃO PERIÓDICA E PEQUENAS REPARAÇÕES

PAU42360

Tabelas de detecção e resolução de problemas

Problemas no arranque ou fraco desempenho do motor

PWA10840



AVISO

Mantenha afastado de chamas desprotegidas e não fume enquanto estiver a verificar ou a trabalhar no sistema de combustível.

1. Combustível

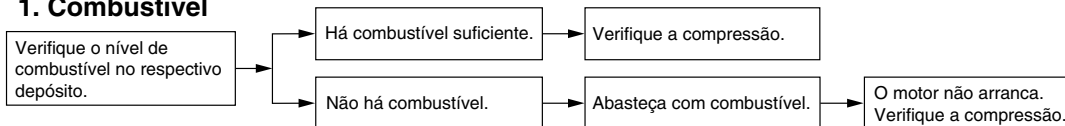

2. Compressão

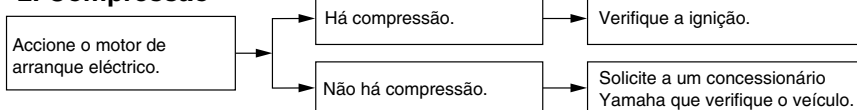

3. Ignição

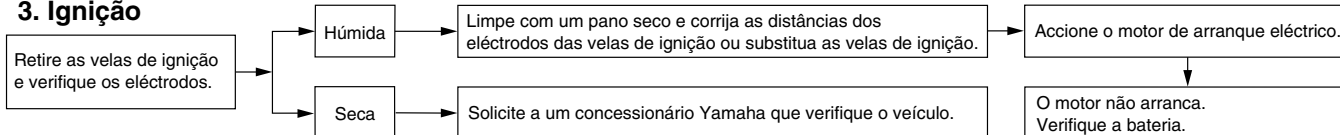

4. Bateria

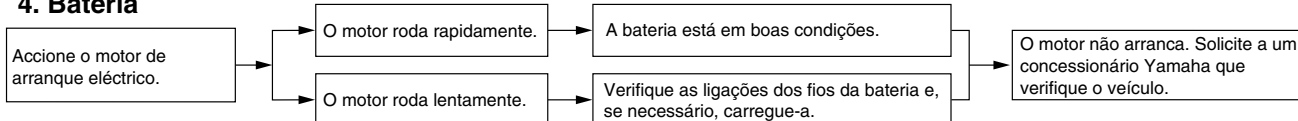

MANUTENÇÃO PERIÓDICA E PEQUENAS REPARAÇÕES

Sobreaquecimento do motor

PWA10400



AVISO

- Não retire a tampa do radiador enquanto o motor e o radiador estiverem quentes. O fluido muito quente e o vapor podem ser expelidos sob pressão, podendo provocar graves ferimentos. Não se esqueça de aguardar até que o motor tenha arrefecido.
- Depois de retirar o parafuso retentor da tampa do radiador, coloque um pedaço de pano espesso, tal como uma toalha, sobre a tampa do radiador, e depois rode lentamente a tampa no sentido contrário ao dos ponteiros do relógio até esta parar para permitir o escape de qualquer pressão residual. Quando o ruído sibilante parar, prima a tampa enquanto a roda no sentido contrário ao dos ponteiros do relógio e, de seguida, retire a tampa.

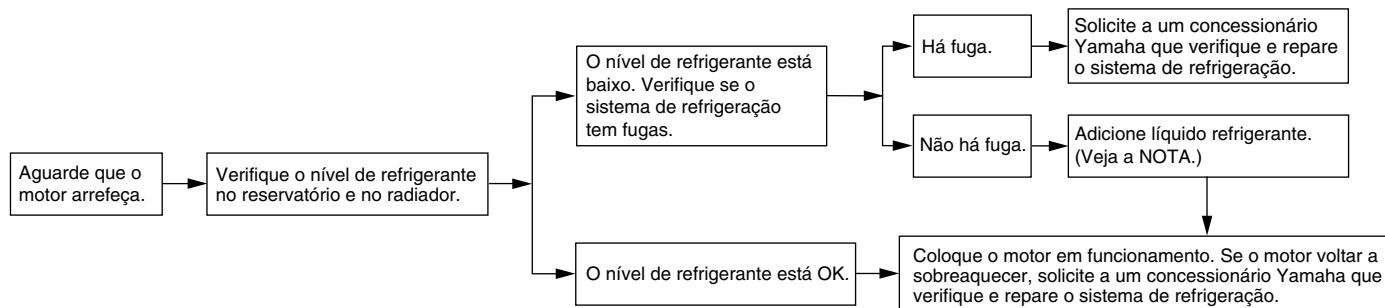

NOTA:

Caso não tenha líquido refrigerante, pode utilizar temporariamente água da torneira, desde que seja substituída pelo líquido refrigerante recomendado logo que possível.

CUIDADOS E ARRUMAÇÃO DO MOTOCICLO

Cor mate cuidado

PAU37832

PCA15192

PRECAUÇÃO:

Alguns modelos estão equipados com peças com acabamento em cor mate. Consulte um concessionário Yamaha para obter conselhos sobre quais os produtos a utilizar antes de limpar o veículo. Se utilizar uma escova, produtos químicos agressivos ou compostos de limpeza para limpar estas peças vai riscar ou danificar a superfície das mesmas. Também não deve aplicar cera em nenhuma peça com acabamento em cor mate.

Cuidados

PAU26041

Embora a concepção aberta de um motociclo revele o encanto da tecnologia, torna-o também mais vulnerável. Poderá desenvolver-se ferrugem e corrosão mesmo que sejam utilizados componentes de alta qualidade. Embora um tubo de escape enferrujado possa passar despercebido num carro, este influencia negativamente o aspecto geral de um motociclo. Um cuidado frequente e adequado não só vai ao encontro dos termos da garantia, como também influencia na manutenção de um bom aspecto do seu motociclo, aumentando o tempo de vida e otimizando o desempenho.

Antes da limpeza

1. Cubra as saídas do silencioso com sacos de plástico depois de o motor ter arrefecido.
2. Certifique-se de que todas as tampas e coberturas, assim como todos os acopladores e conectores eléctricos, incluindo as tampas da vela de ignição, estão bem fixos.
3. Retire a sujidade extremamente entranhada, como por exemplo óleo queimado no cárter, com um desengordurante e uma escova, mas nunca aplique este tipo de produto nos vedantes, anilhas, carretos, corrente

de transmissão e eixos da roda. Enxague sempre a sujidade e o desengordurante com água.

Limpeza

PCA10770

PRECAUÇÃO:

- Evite utilizar agentes de limpeza das rodas demasiado ácidos, especialmente em rodas de raio. Se este tipo de produtos for utilizado em sujidade de difícil remoção, não deixe o agente de limpeza sobre a área afectada durante mais tempo do que o recomendado. Além disso, enxague minuciosamente a área com água, seque-a imediatamente e aplique um spray anti-corrosão.
- Uma limpeza inadequada poderá danificar os pára-ventos, carenagens, painéis e outras peças plásticas. Utilize um pano ou esponja macia limpa com um detergente suave e água para limpar os plásticos.
- Não utilize nenhum produto químico forte nas peças em plástico. Evite utilizar panos ou esponjas que tenham estado em contacto com produtos de limpeza fortes ou abrasivos, solvente ou diluente, combustível (gasolina), produtos anti-

CUIDADOS E ARRUMAÇÃO DO MOTOCICLO

PCA10790

ferrugem ou de remoção da ferrugem, líquido do travão, anti-congelante ou electrólito.

- Não utilize sistemas de lavagem a alta pressão ou dispositivos de limpeza a jacto de vapor, uma vez que podem causar infiltração de água e deterioração nas seguintes zonas: vedantes (dos rolamentos da roda e do braço oscilante, forquilha e travões), componentes eléctricos (acopladores, conectores, instrumentos, interruptores e luzes), tubos de respiração e respiradouros.
- Para os motociclos equipados com pára-vento: Não utilize produtos de limpeza fortes ou esponjas duras, uma vez que podem causar perda de cor ou riscos. Alguns compostos de limpeza para plásticos podem deixar riscos no pára-vento. Teste o produto numa pequena parte oculta do pára-vento, para se assegurar de que não deixa ficar marcas. Se o pára-vento ficar riscado, utilize um composto de polimento de qualidade para plástico após a lavagem.

Após a utilização normal

Retire a sujidade com água morna, um detergente suave e uma esponja macia limpa e, finalmente, enxague totalmente com água limpa. Utilize uma escova de dentes ou uma escova para limpar garrafas nas áreas de difícil acesso. A sujidade de difícil remoção e os insectos serão facilmente removidos se a área for coberta por um pano húmido durante alguns minutos antes de fazer a limpeza.

Após a condução do veículo à chuva, perto do mar ou em estradas nas quais foi espalhado sal

Uma vez que o sal do mar ou o sal espalhado nas estradas durante o Inverno é extremamente corrosivo quando misturado com água, realize os passos a seguir explicados após cada viagem à chuva, perto do mar ou em estradas nas quais foi espalhado sal.

NOTA:

O sal espalhado nas estradas durante o Inverno, poderá permanecer no piso até à Primavera.

1. Limpe o motociclo com água fria e um detergente suave, depois do motor ter arrefecido.

PRECAUÇÃO:

Não utilize água morna, pois esta aumenta a acção corrosiva do sal.

2. Depois de secar o motociclo, aplique um spray anti-corrosão em todas as superfícies metálicas, incluindo as cromadas e niqueladas, para evitar a corrosão.

Após a limpeza

1. Seque o motociclo com uma camurça ou um pano absorvente.
2. Seque imediatamente a corrente de transmissão e lubrifique-a para evitar que enferruje.
3. Utilize um produto de polir crómio para dar brilho a peças de crómio, alumínio e aço inoxidável, incluindo o sistema de escape. (Mesmo a descoloração dos sistemas de escape em aço inoxidável induzida termicamente pode ser removida através de polimento.)
4. Para evitar a corrosão, é recomendada a aplicação de um spray anti-corrosão em todas as superfícies metálicas, incluindo as cromadas e niqueladas.
5. Utilize um óleo em spray como produto de limpeza universal para remover qualquer sujidade remanescente.

CUIDADOS E ARRUMAÇÃO DO MOTOCICLO

6. Retoque pequenos danos na pintura provocados por pedras, etc.
7. Encere todas as superfícies pintadas.
8. Deixe o motociclo secar completamente antes de o guardar ou tapar.

PWA11130

AVISO

- **Certifique-se de que não existe óleo ou cera nos travões ou nos pneus.**
- **Caso necessário, limpe os discos do travão e os revestimentos do travão com um agente de limpeza de discos do travão normal ou acetona, e lave os pneus com água morna e um detergente suave. Antes de conduzir a altas velocidades, teste o motociclo quanto ao desempenho dos travões e ao comportamento nas curvas.**

PCA10800

PRECAUÇÃO:

- **Aplique óleo em spray ou cera com moderação e certifique-se de que limpa qualquer excesso.**
- **Nunca aplique óleo nem cera em peças de borracha e plástico, trate-as com um produto de tratamento adequado.**

- **Evite utilizar compostos de polimento abrasivos, pois estes desgastam a pintura.**

NOTA:

Consulte um concessionário Yamaha para obter conselhos sobre quais os produtos a utilizar.

PAU26201

Armazenagem

Curto prazo

Guarde sempre o seu motociclo num local fresco e seco e, se necessário, utilize uma cobertura porosa para o proteger do pó.

PCA10810

PRECAUÇÃO:

- **Guardar o motociclo num compartimento com fraca ventilação ou tapá-lo com um oleado, enquanto este se encontra ainda molhado, permitirá a infiltração de água e humidade, o que provocará o aparecimento de ferrugem.**
- **Para prevenir a corrosão, evite caves húmidas, estábulo (devido à presença de amónia) e áreas onde estejam armazenados químicos fortes.**

Longo prazo

Antes de guardar o seu motociclo durante vários meses:

1. Siga todas as instruções da secção “Cuidados” deste capítulo.

CUIDADOS E ARRUMAÇÃO DO MOTOCICLO

2. Encha o depósito de combustível e adicione estabilizador de combustível (se disponível) para evitar que o depósito enferruje e que o combustível se deteriore.
3. Execute os passos que se seguem para proteger os cilindros, os anéis do pistão, etc. da corrosão.
 - a. Retire as tampas das velas de ignição e as velas.
 - b. Verta uma colher de chá de óleo do motor na cavidade de cada uma das velas de ignição.
 - c. Coloque as tampas das velas de ignição nas respectivas velas, e coloque as velas na cabeça de cilindros de modo a que os eléctrodos fiquem ligados à terra. (Isto limitará a produção de faíscas durante o passo seguinte.)
 - d. Coloque várias vezes o motor em funcionamento, utilizando o motor de arranque. (Esta acção revestirá as paredes do cilindro com óleo.)
 - e. Retire as tampas das velas de ignição e, de seguida, instale as velas de ignição e as respectivas tampas.

PWA10950



AVISO

Para evitar danos ou ferimentos provocados por faíscas, certifique-se de que liga os eléctrodos da vela de ignição à terra enquanto liga o motor.

4. Lubrifique todos os cabos de controlo e pontos articulados de todas as alavancas e pedais, assim como do descanso lateral/descanso central.
5. Verifique e, se necessário, corrija a pressão de ar dos pneus, e finalmente levante o motociclo de modo a que ambas as rodas fiquem afastadas do chão. Como alternativa, rode um pouco as rodas todos os meses para evitar que os pneus se degradem num determinado ponto.
6. Cubra as saídas do silencioso com sacos de plástico para impedir a entrada de humidade nas mesmas.
7. Retire a bateria e carregue-a totalmente. Guarde-a num local fresco e seco e carregue-a uma vez por mês. Não guarde a bateria num local excessivamente frio ou quente [temperatura inferior a 0 °C (30 °F) ou superior a 30 °C (90 °F)]. Para obter mais informações relativamente ao acondicionamento da bateria, consulte a página 6-29.

NOTA:

Antes de guardar o motociclo, deverá fazer todas as reparações necessárias.

ESPECIFICAÇÕES

Dimensões:

Comprimento total:

2095 mm (82.5 in)

Largura total:

750 mm (29.5 in)

Altura total:

1215 mm (47.8 in)

Altura do assento:

795 mm (31.3 in)

Distância entre os eixos:

1440 mm (56.7 in)

Distância mínima do chão:

145 mm (5.71 in)

Raio de viragem mínimo:

2800 mm (110.2 in)

Peso:

Com óleo e combustível:

207.0 kg (456 lb)

Motor:

Tipo:

Arrefecido por circulação de líquido a quatro tempos, dois veios de excêntricos em cada cabeça (DOHC)

Disposição do cilindro:

4 cilindros paralelos inclinados para a frente

Cilindrada:

600.0 cm³

Diâmetro × curso:

65.5 × 44.5 mm (2.58 × 1.75 in)

Relação de compressão:

12.20 :1

Sistema de arranque:

Arrancador eléctrico

Sistema de lubrificação:

Cárter húmido

Óleo de motor:

Tipo:

SAE10W30 ou SAE10W40 ou SAE15W40 ou SAE20W40 ou SAE20W50

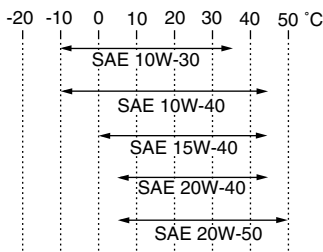

Grau recomendado do óleo de motor:

Tipo SG de Serviço API ou superior, norma JASO MA

Quantidade de óleo de motor:

Sem substituição do cartucho do filtro de óleo:

2.50 L (2.64 US qt) (2.20 Imp.qt)

Com substituição do cartucho do filtro de óleo:

2.80 L (2.96 US qt) (2.46 Imp.qt)

Sistema de refrigeração:

Capacidade do reservatório de refrigerante (até à marca de nível máximo):

0.25 L (0.26 US qt) (0.22 Imp.qt)

Capacidade do radiador (incluindo todas as vias):

2.00 L (2.11 US qt) (1.76 Imp.qt)

Filtro de ar:

Elemento do filtro de ar:

Elemento de papel revestido a óleo

Combustível:

Combustível recomendado:

Apenas gasolina sem chumbo normal

Capacidade do depósito de combustível:

19.4 L (5.13 US gal) (4.27 Imp.gal)

Volume da reserva de combustível:

3.6 L (0.95 US gal) (0.79 Imp.gal)

Injecção do combustível:

Fabricante:

DENSO

Modelo/quantidade:

0290 x 4

Vela(s) de ignição:

Fabricante/modelo:

NGK/CR9EK

Distância do eléctrodo da vela de ignição:

0.6–0.7 mm (0.024–0.028 in)

Embraiagem:

Tipo de embraiagem:

Em óleo, multi-disco

Transmissão:

Sistema primário de redução:

Engrenagem de dentes direitos

Relação primária de redução:

86/44 (1.955)

Sistema secundário de redução:

Transmissão por corrente

Relação secundária de redução:

46/16 (2.875)

Tipo de transmissão:

Permanentemente engrenada, 6 velocidades

Operação:

Accionamento com o pé esquerdo

Relação das velocidades:

- 1.^a: 37/13 (2.846)
- 2.^a: 37/19 (1.947)
- 3.^a: 28/18 (1.556)
- 4.^a: 32/24 (1.333)
- 5.^a: 25/21 (1.190)
- 6.^a: 26/24 (1.083)

Quadro:

Tipo de quadro:

Diamond

Ângulo de avanço:

25.00 grau

Cauda:

97.5 mm (3.84 in)

Pneu dianteiro:

Tipo:

Sem câmara de ar

Dimensão:

120/70 ZR17M/C (58W)

Fabricante/modelo:

BRIDGESTONE/BT020F GG

Fabricante/modelo:

DUNLOP/D252F

Pneu traseiro:

Tipo:

Sem câmara de ar

Dimensão:

180/55 ZR17M/C (73W)

Fabricante/modelo:

BRIDGESTONE/BT020R GG

Fabricante/modelo:

DUNLOP/D252

Carga:

Carga máxima:

190 kg (419 lb)

(Peso total com condutor, passageiro, carga e acessórios)

Pressão de ar do pneu (medida com pneus frios):

Condição de carga:

0–90 kg (0–198 lb)

Dianteiro:

225 kPa (33 psi) (2.25 kgf/cm²)

Traseiro:

250 kPa (36 psi) (2.50 kgf/cm²)

Condição de carga:

90–190 kg (198–419 lb)

Dianteiro:

250 kPa (36 psi) (2.50 kgf/cm²)

Traseiro:

290 kPa (42 psi) (2.90 kgf/cm²)

Condução a alta velocidade:

Dianteiro:

225 kPa (33 psi) (2.25 kgf/cm²)

Traseiro:

250 kPa (36 psi) (2.50 kgf/cm²)

Roda dianteira:

Tipo de roda:

Roda de liga

Dimensão do aro:

17M/C x MT3.50

Roda traseira:

Tipo de roda:

Roda de liga

Dimensão do aro:

17M/C x MT5.50

Travão dianteiro:

Tipo:

Travão de disco duplo

Operação:

Accionamento com a mão direita

Líquido recomendado:

DOT 4

Travão traseiro:

Tipo:

Travão de disco

Operação:

Accionamento com o pé direito

Líquido recomendado:

DOT 4

Suspensão dianteira:

Tipo:

Forquilha telescópica

Tipo de mola/amortecedor:

Amortecedor a óleo/mola helicoidal

Curso da roda:

130.0 mm (5.12 in)

Suspensão traseira:

Tipo:

Braço oscilante (monocruzado)

ESPECIFICAÇÕES

Tipo de mola/amortecedor:

Amortecedor a óleo de gás/mola helicoidal

Curso da roda:

130.0 mm (5.12 in)

Sistema eléctrico:

Sistema de ignição:

Ignição por bobina transistorizada (digital)

Sistema de carregamento:

Magneto de C.A.

Bateria:

Modelo:

GT12B-4

Voltagem, capacidade:

12 V, 10.0 Ah

Farol dianteiro:

Tipo de lâmpada:

Lâmpada de halogénio

Voltagem, consumo em watts × quantidade das lâmpadas:

Farol dianteiro:

12 V, 60 W/55.0 W × 1

Farol dianteiro:

12 V, 55.0 W × 1

Luz do travão/farolim traseiro:

12 V, 5.0 W/21.0 W × 1

Sinal de mudança de direcção dianteiro:

12 V, 10.0 W × 2

Sinal de mudança de direcção traseiro:

12 V, 10.0 W × 2

Mínimos:

12 V, 5.0 W × 2

Luz da chapa de matrícula:

12 V, 5.0 W × 1

Iluminação do contador:

Luz de fundo EL do LCD

Indicador luminoso de ponto morto:

LED

Indicador luminoso de máximos:

LED

Luz de advertência do nível de óleo:

LED

Indicador luminoso de mudança de direcção:

LED

Luz de advertência de problema no motor:

LED

Indicador luminoso do sistema imobilizador:

LED

Fusíveis:

Fusível principal:

30.0 A

Fusível do farol dianteiro:

20.0 A

Fusível do farolim traseiro:

10.0 A

Fusível do sistema de sinalização:

10.0 A

Fusível da ignição:

10.0 A

Fusível da ventoinha do radiador:

20.0 A

Fusível do sistema de injeção:

10.0 A

Fusível de reserva:

10.0 A

INFORMAÇÕES PARA O CONSUMIDOR

Números de identificação

PAU26351

Registe o número de identificação da chave, o número de identificação do veículo e a informação da etiqueta do modelo nos espaços fornecidos a seguir, para que sirvam de auxiliares sempre que encomende peças sobresselentes a um concessionário Yamaha ou para referência, caso o veículo seja roubado.

NÚMERO DE IDENTIFICAÇÃO DA CHAVE:

NÚMERO DE IDENTIFICAÇÃO DO VEÍCULO:

INFORMAÇÃO DA ETIQUETA DO MODELO:

Número de identificação da chave

PAU26381

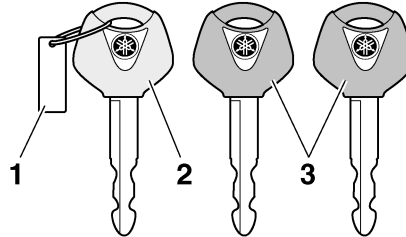

1. Número de identificação da chave
2. Chave de reconfiguração do código (vermelha)
3. Chaves standard (pretas)

O número de identificação da chave está gravado na respectiva etiqueta. Registe este número no espaço fornecido para esse efeito neste manual e utilize-o como referência, para quando encomendar uma nova chave.

Número de identificação do veículo

PAU26400

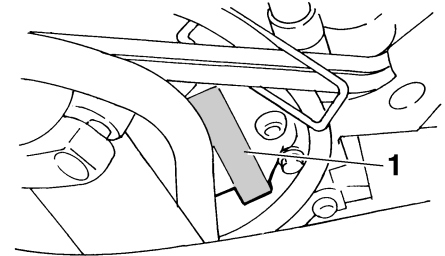

1. Número de identificação do veículo

O número de identificação do veículo está gravado no tubo dianteiro da direção. Registe este número no espaço fornecido para esse efeito neste manual.

NOTA: _____

O número de identificação do veículo é utilizado para identificar o seu motociclo e pode ser utilizado para registá-lo na direcção-geral de viação da sua área.

INFORMAÇÕES PARA O CONSUMIDOR

PAU26540

Etiqueta do modelo

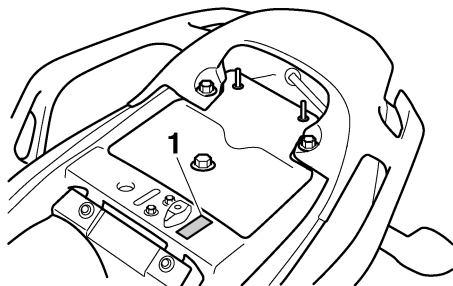

1. Etiqueta do modelo

A etiqueta do modelo está colocada no chassi, por baixo do assento. (Consulte a página 3-15.) Registre a informação constante nesta etiqueta no espaço providenciado para esse efeito neste manual. Esta informação será necessária para encomendar peças sobresselentes a um concessionário Yamaha.

ÍNDICE REMISSIVO

- A**
Alarme antifurto (opcional) 3-10
Alavanca da embraiagem 3-11
Alavanca do travão 3-12
Alavancas do travão e da embraiagem, verificação e lubrificação 6-27
Amortecedor, ajuste 3-17
Armazenagem 7-3
Assento 3-15
- B**
Bateria 6-29
- C**
Cabos, verificação e lubrificação 6-25
Colocação do motor em funcionamento 5-1
Combustível 3-13
Compartimento de armazenagem 3-16
Consumo de combustível, sugestões para a redução 5-3
Conversor catalítico 3-15
Corrente de transmissão, limpeza e lubrificação 6-25
Cuidado, cor mate 7-1
Cuidados 7-1
- D**
Descanso central e descanso lateral, verificação e lubrificação 6-27
Descanso lateral 3-18
Detecção e resolução de problemas 6-38
Direcção, verificação 6-29
- E**
Elemento do filtro de ar, substituição ... 6-15
Especificações 8-1
- Estacionamento 5-4
Etiqueta do modelo 9-2
- F**
Folga da alavanca da embraiagem, ajuste 6-20
Folga da corrente de transmissão 6-23
Folga das válvulas 6-17
Folga do cabo do acelerador, verificação 6-17
Forquilha dianteira, verificação 6-28
Fusíveis, substituição 6-30
- I**
Indicadores luminosos de mudança de direcção 3-4
Indicadores luminosos e luzes de advertência 3-4
Indicador luminoso de máximos 3-4
Indicador luminoso de ponto morto 3-4
Indicador luminoso do sistema imobilizador 3-5
Informações relativas à segurança 1-1
Interruptor da buzina 3-11
Interruptor da luz do travão traseiro 6-21
Interruptor de arranque 3-11
Interruptor de farol alto/baixo 3-10
Interruptor de paragem do motor 3-11
Interruptor de perigo 3-11
Interruptor de ultrapassagem 3-10
Interruptor do sinal de mudança de direcção 3-10
Interruptores do guiador 3-10
Interruptor principal/bloqueio da direcção 3-2
- J**
Jogo de ferramentas 6-1
- L**
Lâmpada da luz da chapa de matrícula, substituição 6-34
Lâmpada da luz do travão/farolim traseiro, substituição 6-33
Lâmpada de mínimos, substituição 6-35
Lâmpada do farol dianteiro, substituição 6-31
Lâmpada do sinal de mudança de direcção, substituição 6-33
Líquido dos travões, mudança 6-23
Lista de verificação prévia à viagem 4-2
Localizações das peças 2-1
Luz de advertência de problema no motor 3-4
Luz de advertência do nível de óleo 3-4
- M**
Mudança de velocidades 5-2
- N**
Nível de líquido do travão, verificação 6-22
Número de identificação da chave 9-1
Número de identificação do veículo 9-1
Números de identificação 9-1
- O**
Óleo do motor e cartucho do filtro de óleo 6-8
- P**
Painéis, remoção e instalação 6-6
Pastilhas dos travões da frente e de trás, verificação 6-21

ÍNDICE REMISSIVO

Pedais do travão e de mudança de velocidades, verificação e lubrificação	6-26
Pedal de mudança de velocidades	3-12
Pedal do travão.....	3-12
Pivôs do braço oscilante, lubrificação...	6-28
Pneus.....	6-18
Punho e cabo do acelerador, verificação e lubrificação	6-26

R

Refrigerante	6-11
Roda (dianteira)	6-35
Rodagem do motor	5-3
Rodas.....	6-20
Roda (traseira)	6-37
Rolamentos de roda, verificação	6-29

S

Sistema de corte do circuito de ignição	3-18
Sistema imobilizador.....	3-1
Suporte do capacete.....	3-16

T

Tabela de lubrificação e manutenção periódica	6-2
Tabelas de detecção e resolução de problemas	6-39
Tampa do depósito de combustível	3-13
Taquímetro LCD	3-5
Tubo de respiração do depósito de combustível	3-14

V

Velas de ignição, verificação	6-7
Velocidade de ralenti do motor	6-16
Visor multifuncional.....	3-6



PRINTED IN THE NETHERLANDS
2006.07