



MANUAL DO UTILIZADOR



TW125

5RS-28199-P0

Bem-vindo ao mundo do motociclismo da Yamaha!

Como proprietário de um TW125, está a beneficiar da vasta experiência da Yamaha e da mais recente tecnologia relativa a design e fabrico de produtos de alta qualidade, as quais concederam à Yamaha uma reputação de fiabilidade.

Por favor leia atentamente este manual para que possa desfrutar de todas as vantagens da sua TW125. O manual do proprietário não só lhe dá instruções relativas ao funcionamento, inspecção e manutenção do seu motociclo, como também lhe indica como se proteger a si próprio e aos outros de problemas e ferimentos.

Além disso, as diversas sugestões apresentadas neste manual, ajudá-lo-ão a manter o seu motociclo nas melhores condições possíveis. Caso tenha quaisquer outras questões, não hesite em contactar o seu concessionário Yamaha.

A equipa da Yamaha deseja-lhe muitas viagens seguras e agradáveis. Por isso, nunca se esqueça de que a segurança é o factor mais importante!

INFORMAÇÕES IMPORTANTES DO MANUAL

As informações particularmente importantes são distinguidas neste manual pelas notas seguintes:



O símbolo de alerta relativo à segurança significa: **ATENÇÃO! ESTEJA ATENTO! ESTÁ EM CAUSA A SUA SEGURANÇA!**



A não observância das instruções deste **AVISO** pode resultar em ferimentos graves ou na morte do condutor do motociclo, de uma pessoa que esteja por perto ou de uma pessoa que esteja a inspeccionar ou a reparar o motociclo.



Uma nota de **PRECAUÇÃO** indica que devem ser tomadas precauções especiais para evitar danos no motociclo.



Uma **NOTA** fornece informações importantes para tornar os procedimentos mais fáceis ou mais claros.

NOTA:

- Este manual deve ser considerado uma parte permanente deste motociclo e deve permanecer com este, mesmo que o motociclo seja posteriormente vendido.
 - A Yamaha procura continuamente desenvolver o design e a qualidade do produto. Consequentemente, embora este manual contenha as informações mais actuais disponíveis sobre o produto na altura da impressão, poderão existir ligeiras discrepâncias entre o seu motociclo e este manual. Caso surja alguma dúvida relativamente a este manual, por favor consulte o seu concessionário Yamaha.
-

INFORMAÇÕES IMPORTANTES DO MANUAL

PW000002

⚠ AVISO

POR FAVOR LEIA ESTE MANUAL CUIDADOSAMENTE E NA TOTALIDADE ANTES DE UTILIZAR ESTE MOTOCICLO.

PAU04229

TW125
MANUAL DO UTILIZADOR
©2001 pela Yamaha Motor Co., Ltd.
1ª edição, Julho 2001
Reservados todos os direitos.
Qualquer reimpressão ou utilização não
autorizada
sem o consentimento escrito da
Yamaha Motor Co., Ltd.
estão expressamente proibidas.
Impresso no Japão.

1	DÊ PRIORIDADE À SEGURANÇA	1-1	Descanso lateral	3-11	
2	DESCRIÇÃO	2-1	Sistema de corte do circuito de ignição	3-11	
	Vista esquerda	2-1	4	VERIFICAÇÕES PRÉVIAS À VIAGEM	4-1
	Vista direita	2-2		Lista de verificações prévias à utilização	4-1
	Controlos e instrumentos	2-3	5	UTILIZAÇÃO E QUESTÕES IMPORTANTES	
3	FUNÇÕES DOS CONTROLOS E			RELATIVAS À CONDUÇÃO	5-1
	INSTRUMENTOS	3-1		Colocação do motor em funcionamento	5-1
	Interruptor principal	3-1		Arranque a quente	5-2
	Indicadores luminosos	3-1		Mudança de velocidades	5-3
	Módulo de velocímetro	3-2		Pontos de mudança de velocidade recomendados	
	Interruptores do guiador	3-2		(apenas para a Suíça)	5-3
	Alavanca da embraiagem	3-4		Sugestões para a redução do consumo de	
	Pedal de mudança de velocidades	3-4		combustível	5-4
	Alavanca do travão	3-4		Rodagem de amaciamento do motor	5-4
	Pedal do travão	3-5		Estacionamento	5-5
	Tampa do depósito de combustível	3-5	6	MANUTENÇÃO PERIÓDICA E PEQUENAS	
	Combustível	3-6		REPARAÇÕES	6-1
	Torneira de combustível	3-7		Jogo de ferramentas do proprietário	6-1
	Botão do motor de arranque (afogador)	3-8		Tabela de lubrificação e manutenção periódica	6-2
	Bloqueio da direcção	3-8		Remoção e instalação dos painéis	6-5
	Assento	3-9		Verificação da vela de ignição	6-7
	Suporte do capacete	3-9		Óleo do motor e elemento do filtro de óleo	6-9
	Amortecedor de choques	3-10		Limpeza do elemento do filtro de ar e do tubo de	
	Porta-bagagem	3-10		inspecção	6-12
	Prendedores da correia de bagagem	3-10			

ÍNDICE

Ajuste do carburador	6-14	Verificação dos rolamentos de roda	6-31
Ajuste da velocidade de ralenti do motor	6-14	Bateria	6-32
Ajuste da folga do cabo do acelerador	6-15	Substituição do fusível	6-33
Ajuste da folga das válvulas	6-16	Substituição da lâmpada do farol dianteiro	6-34
Pneus	6-16	Substituição de uma lâmpada do sinal de mudança de direcção	6-36
Rodas de raio	6-18	Substituição da lâmpada da luz do travão/farolim traseiro	6-36
Ajuste da folga da alavanca da embraiagem	6-19	Suporte do motociclo	6-37
Ajuste da folga da alavanca do travão	6-20	Roda dianteira	6-38
Ajuste da posição e da folga do pedal do travão ...	6-21	Roda traseira	6-40
Ajuste do interruptor da luz do travão traseiro	6-22	Deteccção e resolução de problemas	6-42
Verificação das pastilhas do travão dianteiro e das sapatas do travão traseiro	6-23	Tabela de deteccção e resolução de problemas	6-43
Verificação do nível de líquido do travão	6-24		
Mudança do líquido dos travões	6-25	7 CUIDADOS E ARMAZENAGEM DO MOTOCICLO ...	7-1
Folga da corrente de transmissão	6-25	Cuidados	7-1
Lubrificação da corrente de transmissão	6-27	Armazenagem	7-4
Verificação e lubrificação dos cabos	6-27		
Verificação e lubrificação do punho e do cabo do acelerador	6-28	8 ESPECIFICAÇÕES	8-1
Verificação e lubrificação dos pedais do travão e de mudança de velocidades	6-28		
Verificação e lubrificação das alavancas do travão e da embraiagem	6-29	9 INFORMAÇÕES PARA O CONSUMIDOR	9-1
Verificação e lubrificação do descanso lateral	6-29	Número de identificação da chave	9-1
Lubrificação da suspensão traseira	6-30	Número de identificação do veículo	9-1
Verificação da forquilha dianteira	6-30	Números de identificação	9-1
Verificação da direcção	6-31	Etiqueta do modelo	9-2

Os motocicletos são veículos fascinantes, que lhe poderão proporcionar uma sensação inigualável de poder e liberdade. No entanto, estes também impõem certos limites, os quais terá de aceitar; mesmo o melhor motociclo não ignora a lei da física.

Os cuidados e manutenção regular são essenciais para preservar o valor e as condições de funcionamento do seu motociclo. Além disso, o que é verdade para o motociclo também é verdade para o condutor: o bom desempenho depende da boa forma. A condução sob o efeito de medicação, estupefacientes e álcool está, obviamente, fora de questão. Os condutores de motocicletos—mais do que os condutores de automóveis—têm de estar sempre no seu melhor estado mental e físico. Mesmo sob a influência de uma pequena quantidade de álcool, existe uma tendência para correr riscos.

O vestuário de protecção é essencial para o utilizador do motociclo, tal como os cintos de segurança o são para os condutores e passageiros dos automóveis. Utilize sempre um fato completo para motocicletos (quer em pele quer em materiais sintéticos resistentes ao dilaceramento e com protectores), botas robustas, luvas próprias para motociclismo e um capacete de tamanho adequado. A utilização de um óptimo vestuário de protecção não deverá, contudo, encorajar a falta de cuidado. Apesar dos capacetes e fatos de cobertura total, em particular, criarem uma ilusão de segurança e protecção total, os motociclistas estarão sempre vulneráveis.

Os condutores com falta de auto-controlo crítico arriscam o excesso de velocidade e têm tendência para correr riscos. Isto é ainda mais perigoso em tempo de chuva. O bom motociclista conduz com segurança, previsibilidade e defensivamente—evitando todos os perigos, inclusive os causados por outros.

Aprecie a sua viagem!

DESCRIÇÃO

Vista esquerda

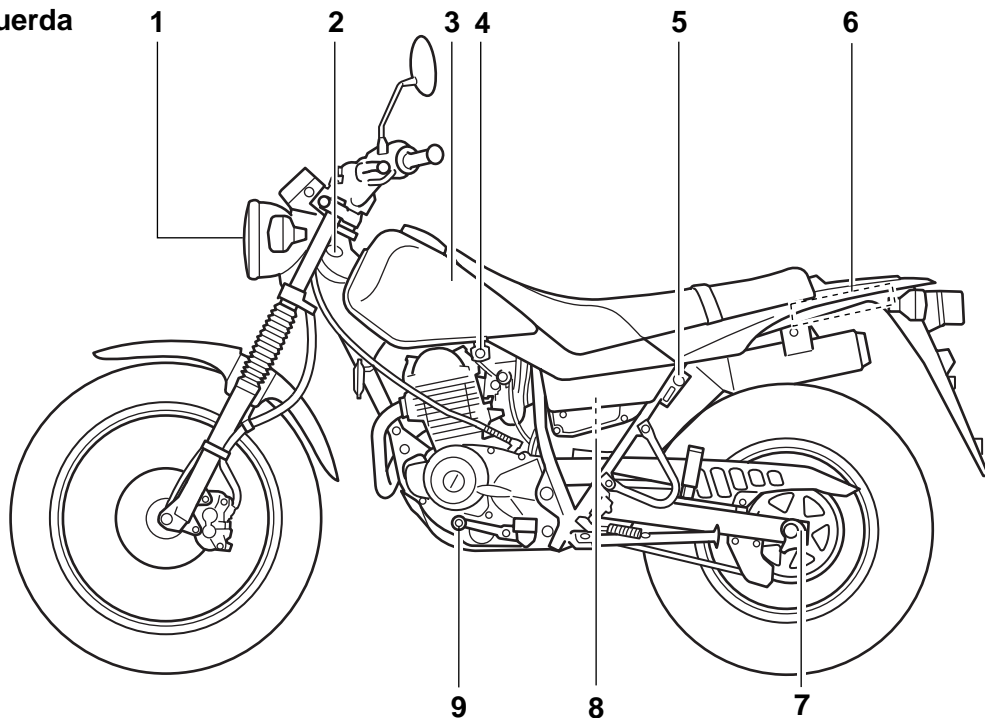

- | | | | |
|----------------------------|---------------|--------------------------------------|---------------|
| 1. Farol dianteiro | (página 6-34) | 6. Prendedores da correia de bagagem | (página 3-10) |
| 2. Bloqueio da direcção | (página 3-8) | 7. Placas de ajuste da corrente | (página 6-26) |
| 3. Depósito de combustível | (página 3-5) | 8. Filtro de ar | (página 6-12) |
| 4. Torneira de combustível | (página 3-7) | 9. Pedal de mudança de velocidades | (página 3-4) |
| 5. Suporte do capacete | (página 3-9) | | |

Vista direita

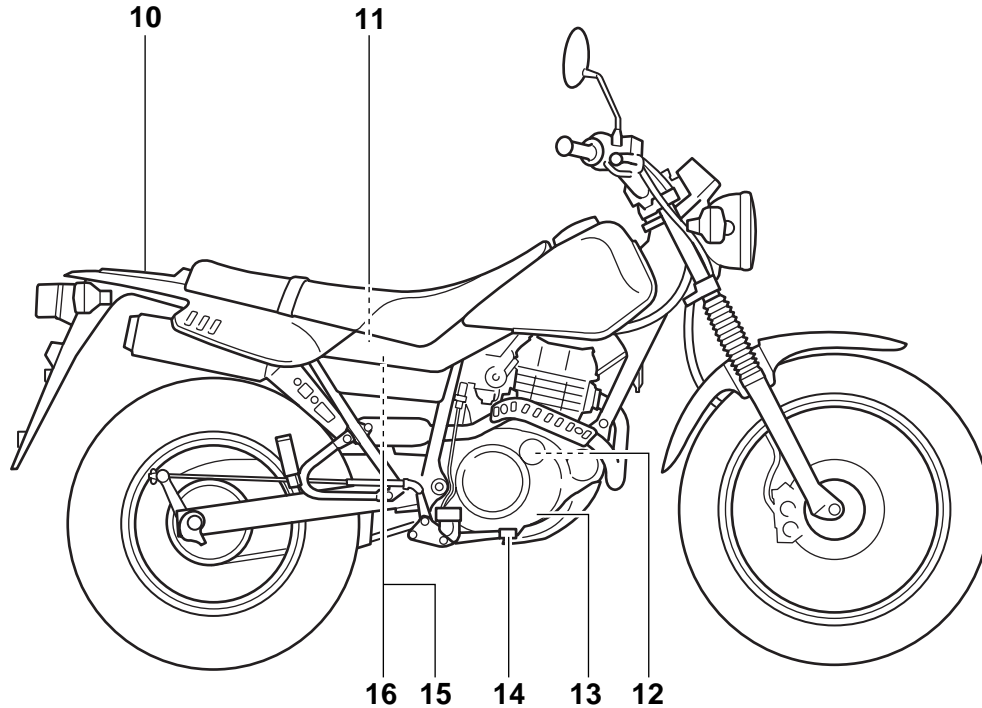

- | | | | |
|---|---------------|---|--------------------|
| 10. Porta-bagagem | (página 3-10) | 14. Pedal do travão | (página 3-5, 6-21) |
| 11. Bateria | (página 6-32) | 15. Jogo de ferramentas do proprietário | (página 6-1) |
| 12. Elemento do filtro de óleo | (página 6-9) | 16. Fusível | (página 6-33) |
| 13. Janela de verificação de nível do óleo do motor | (página 6-9) | | |

DESCRIÇÃO

Controlos e instrumentos

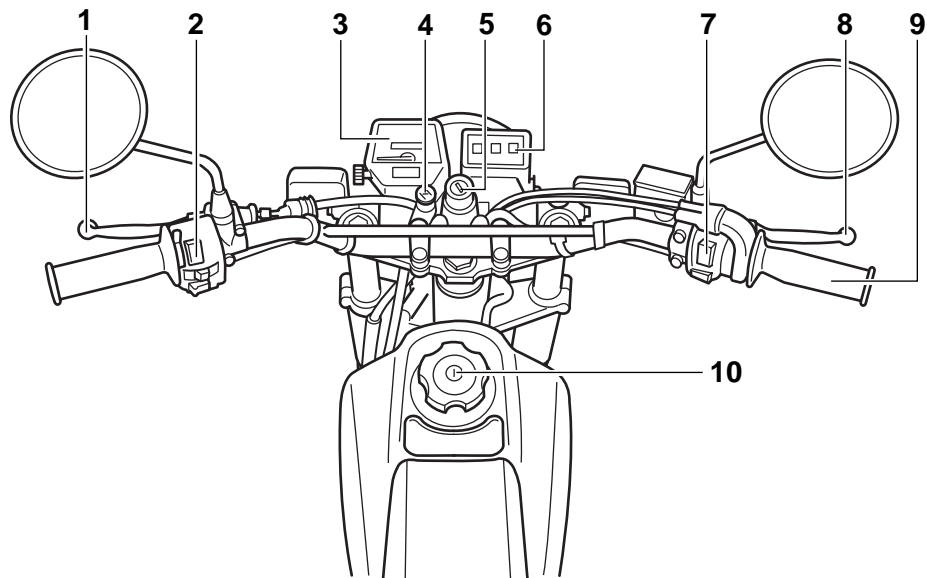

- | | | | |
|--|--------------------|--------------------------------------|---------------------|
| 1. Alavanca da embraiagem | (página 3-4, 6-19) | 6. Painel de indicadores luminosos | (página 3-1) |
| 2. À frente interruptore do guidador | (página 3-2) | 7. Atrás interruptore do guidador | (página 3-3) |
| 3. Módulo de velocímetro | (página 3-2) | 8. Alavanca do travão | (página 3-4, 6-20) |
| 4. Botão do motor de arranque (afogador) | (página 3-8) | 9. Punho do acelerador | (página 6-15, 6-28) |
| 5. Interruptor principal | (página 3-1) | 10. Tampa do depósito de combustível | (página 3-5) |

FUNÇÕES DOS CONTROLOS E INSTRUMENTOS

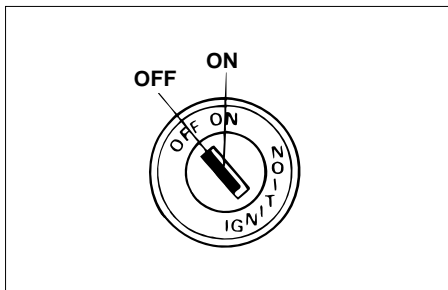

PAU00028

Interruptor principal

O interruptor principal controla os sistemas de ignição e iluminação. Poderá encontrar abaixo uma descrição das várias posições do interruptor principal.

PAU00036

LIGADO (ON)

Todos os sistemas eléctricos recebem energia e o motor pode ser posto a trabalhar. A chave não pode ser retirada.

PAU00038

DESLIGADO (OFF)

Todos os sistemas eléctricos estão desligados. A chave pode ser retirada.

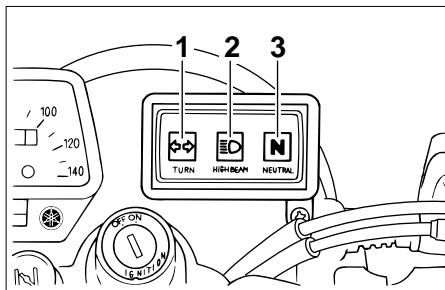

1. Indicador luminoso de mudança de direcção “↔”
2. Indicador luminoso de máximos “≡▷”
3. Indicador luminoso de ponto morto “N”

PAU00056

Indicadores luminosos

PAU00057

Indicador luminoso de mudança de direcção “↔”

Este indicador luminoso fica intermitente quando o interruptor do sinal de mudança de direcção é accionado para a esquerda ou para a direita.

PAU00063

Indicador luminoso de máximos “≡▷”

Este indicador acende-se quando são utilizados os máximos do farol dianteiro.

PAU00061

Indicador luminoso de ponto morto “N”

Este indicador luminoso acende-se quando a transmissão está em ponto morto.

FUNÇÕES DOS CONTROLOS E INSTRUMENTOS

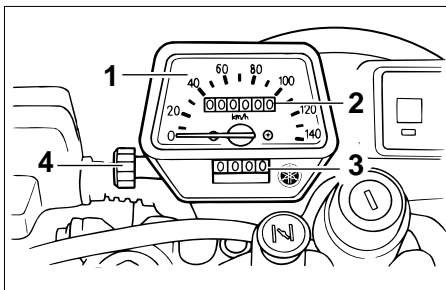

1. Velocímetro
2. Contador
3. Contador de percurso
4. Botão de reinício

PAU01087

Módulo de velocímetro

O módulo de velocímetro está equipado com um velocímetro, um conta-quilómetros e um contador de percurso. O velocímetro mostra a velocidade de condução. O conta-quilómetros mostra a distância total percorrida. O contador de percurso pode ser utilizado para calcular a distância que pode ser percorrida com um depósito de combustível cheio. Esta informação permitir-lhe-á planejar futuras paragens para abastecimento de combustível.

NOTA:

Apenas para o modelo alemão equipado com um limitador de velocidade:
O limitador de velocidade evita que o motociclo exceda a velocidade de 80 km/h.

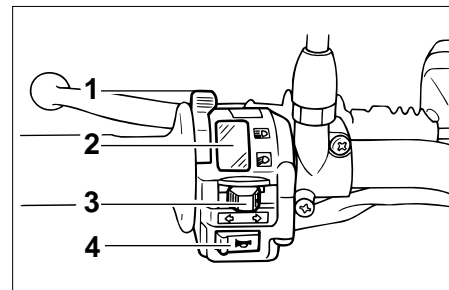

1. Interruptor das luzes “●/▷▷▷◁◁◁”
2. Interruptor de farol alto/baixo “▷▷▷/▷▷▷”
3. Interruptor do sinal de mudança de direcção “◁◁▷▷”
4. Interruptor da buzina “🔊”

PAU00118

Interruptores do guiador

PAU03898



Interruptor das luzes “●/▷▷▷◁◁◁”

Coloque este interruptor em “▷▷▷” para ligar os mínimos, a iluminação do contador e o farolim traseiro. Coloque o interruptor em “◁◁◁” para ligar também o farol dianteiro. Coloque o interruptor em “●” para desligar todas as luzes.

FUNÇÕES DOS CONTROLOS E INSTRUMENTOS



PAU03888

Interruptor de farol alto/baixo “”

Regule este interruptor para “” para acender os máximos e para “” para acender os médios.

PAU03889

Interruptor do sinal de mudança de direcção “”



Para sinalizar uma mudança de direcção para a direita, empurre este interruptor para “”. Para sinalizar uma mudança de direcção para a esquerda, empurre este interruptor para “”. Assim que libertado, o interruptor volta para a posição central. Para desligar o sinal de mudança de direcção, prima o interruptor depois deste ter voltado para a posição central.

PAU00129

Interruptor da buzina “”

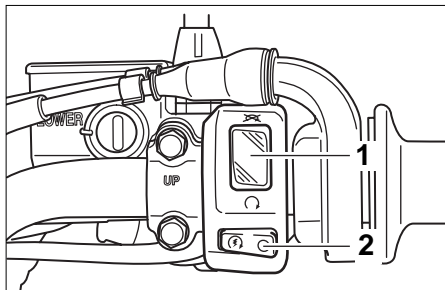

Prima este interruptor para buzinar.



1. Interruptor de paragem do motor “”
2. Interruptor de arranque “”

PAU03890

Interruptor de paragem do motor “”

Coloque este interruptor em “” antes de colocar o motor em funcionamento. Coloque este interruptor em “” para desligar o motor em caso de emergência, tal como quando o motociclo se vira ou o cabo do acelerador fica preso.

PAU00143

Interruptor de arranque “”

Prima este interruptor para pôr o motor a trabalhar com o motor de arranque.

PC000005

PRECAUÇÃO:

Consulte a página 5-1 para obter instruções relativas ao arranque antes de colocar o motor em funcionamento.

FUNÇÕES DOS CONTROLOS E INSTRUMENTOS

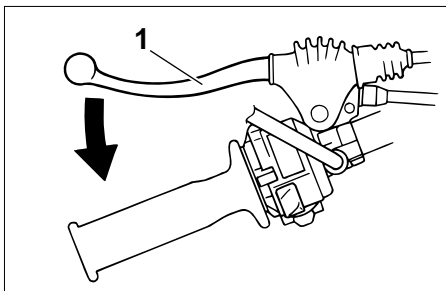

1. Alavanca da embraiagem

PAU00152

Alavanca da embraiagem

A alavanca da embraiagem situa-se no punho esquerdo do guidador. Para desengatar a embraiagem, puxe a alavanca em direcção ao punho do guidador. Para engatar a embraiagem, liberte a alavanca. A alavanca deverá ser premeida rapidamente e libertada lentamente para obter uma utilização suave da mesma.

A alavanca da embraiagem está equipada com um interruptor, o qual faz parte do sistema de corte do circuito de ignição. (Consulte a página 3-11 para obter uma explicação sobre o sistema de corte do circuito de ignição.)

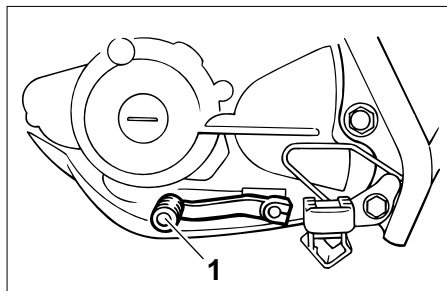

1. Pedal de mudança de velocidades

PAU00157

Pedal de mudança de velocidades

O pedal de mudança de velocidades situa-se no lado esquerdo do motor e é utilizado em conjunto com a alavanca da embraiagem para mudar as velocidades na caixa de transmissão contínua de 5-velocidades instalada neste motociclo.

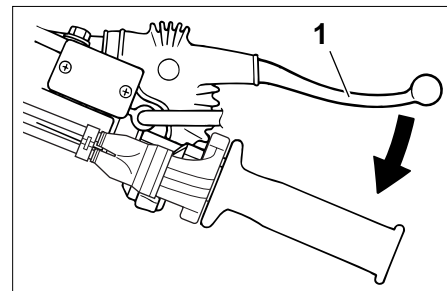

1. Alavanca do travão

PAU00158

Alavanca do travão

A alavanca do travão situa-se no punho direito do guidador. Para accionar o travão da frente, puxe a alavanca em direcção ao punho do guidador.

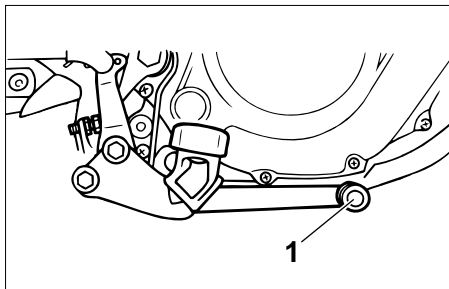

1. Pedal do travão

PAU00162

Pedal do travão

O pedal do travão situa-se no lado direito do motociclo. Para accionar o travão traseiro, pressione o pedal do travão.

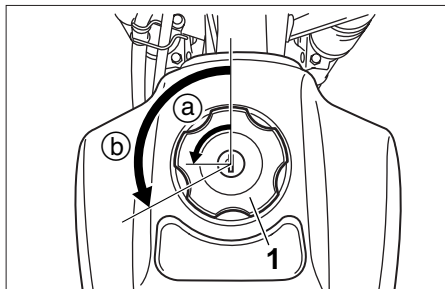

1. Tampa do depósito de combustível
a. Desbloquear.
b. Abertura.

PAU00177

Tampa do depósito de combustível

Remoção da tampa do depósito de combustível

1. Introduza a chave na fechadura e rode-a 1/4 de volta no sentido contrário ao dos ponteiros do relógio.
2. Rode a tampa do depósito de combustível 1/3 de volta no sentido contrário ao dos ponteiros do relógio e retire-a.

Instalação da tampa do depósito de combustível

1. Introduza a tampa do depósito de combustível na abertura existente no depósito com a chave inserida na fechadura e rode a tampa 1/3 de volta no sentido dos ponteiros do relógio.
2. Rode a chave 1/4 de volta no sentido dos ponteiros do relógio e depois retire-a.

NOTA:

A tampa do depósito de combustível só pode ser instalada se a chave estiver na fechadura. Para além disso, a chave não pode ser removida se a tampa não estiver devidamente colocada e fechada.

PW000023



Certifique-se de que a tampa do depósito de combustível está devidamente fechada e bloqueada antes de conduzir o motociclo.

FUNÇÕES DOS CONTROLOS E INSTRUMENTOS

3

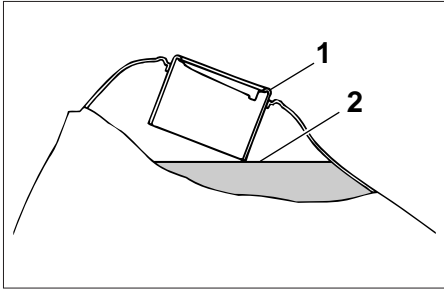

1. Tubo de enchimento
2. Nível de combustível

PAU003753

Combustível

Certifique-se de que existe combustível suficiente no depósito. Ateste o depósito de combustível até ao fundo do tubo de enchimento conforme ilustrado.

PW000130

⚠ AVISO

- Não encha demasiado o depósito de combustível, caso contrário este pode transbordar quando o combustível aquecer e expandir.
- Evite derramar combustível no motor quente.

PAU00185

PRECAUÇÃO:

Limpe imediatamente qualquer combustível derramado com um pano macio seco e limpo, uma vez que o combustível poderá deteriorar as superfícies pintadas ou plásticas.

PAU04284

Combustível recomendado:

**APENAS GASOLINA NORMAL
SEM CHUMBO**

Capacidade do depósito de combustível:

Quantidade total:

7,0 L

Quantidade de reserva:

1,0 L

PCA00104

PRECAUÇÃO:

Utilize apenas gasolina sem chumbo. A utilização de gasolina com chumbo provocará danos graves nas peças internas do motor como, por exemplo, nas válvulas, anéis do pistão, sistema de escape, etc.

O motor da sua Yamaha foi concebido para funcionar com gasolina normal sem chumbo com um índice de octano obtido pelo método "research" de 91 ou superior. Se o motor grilar (ou bater), utilize gasolina de uma marca diferente ou gasolina sem chumbo com um índice de octano superior. A utilização de gasolina sem chumbo irá prolongar o tempo de duração das velas e reduzir os custos de manutenção.

FUNÇÕES DOS CONTROLOS E INSTRUMENTOS

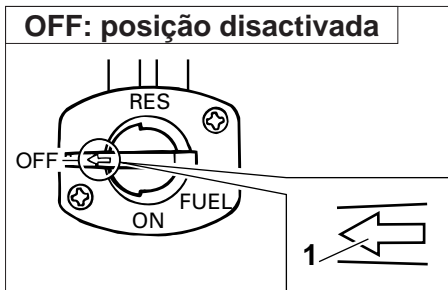

1. Sinal da seta posicionada em “OFF”

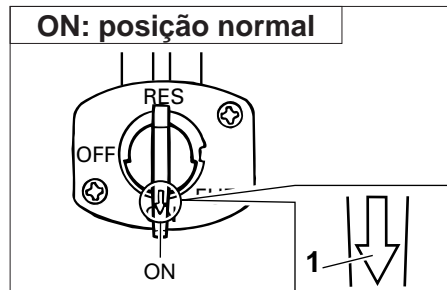

1. Sinal da seta posicionada em “ON”

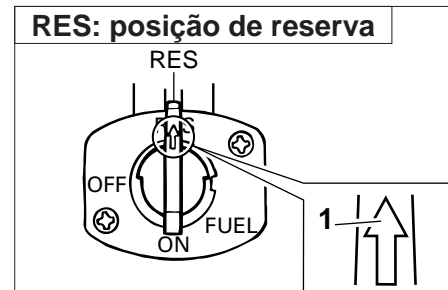

1. Sinal da seta posicionada em “RES”

Torneira de combustível

A torneira de combustível fornece combustível a partir do depósito ao carburador enquanto efectua a filtragem.

A torneira de combustível apresenta três posições:

DESLIGADO (OFF)

Com a alavanca nesta posição, o combustível não passará. Volte sempre a colocar a alavanca nesta posição quando o motor não estiver a trabalhar.

PAU03050

LIGADO (ON)

Com a alavanca nesta posição, o combustível passa para o carburador. A condução normal é feita com a alavanca nesta posição.

RES

Isto indica reserva. Se ficar sem combustível durante a viagem, desloque a alavanca para esta posição. Encha o depósito logo que possa. Certifique-se de que volta a colocar a alavanca em “ON” após o reabastecimento!

FUNÇÕES DOS CONTROLOS E INSTRUMENTOS

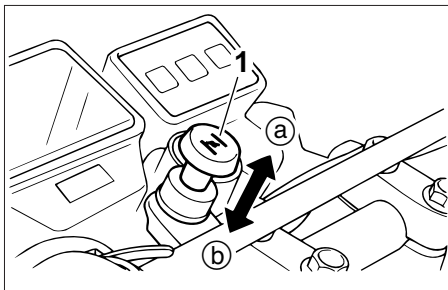

1. Botão do motor de arranque (afogador) “|↖|”

PAU004038

Botão do motor de arranque (afogador) “|↖|”

O arranque de um motor frio exige uma mistura de ar e combustível mais rica, a qual é fornecida pelo motor de arranque (afogador).

Desloque o botão na direcção @ para ligar o motor de arranque (afogador).

Desloque o botão na direcção b para desligar o motor de arranque (afogador).

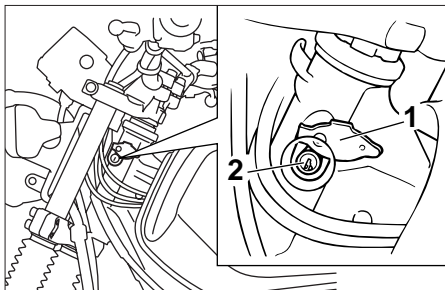

1. Cobertura do bloqueio da direcção
2. Bloqueio da direcção

PAU003342

Bloqueio da direcção

Para bloquear a direcção

1. Vire o guiador totalmente para a direita.
2. Abra a cobertura do bloqueio da direcção e introduza a chave de bloqueio da direcção.
3. Rode a chave 1/8 de volta no sentido contrário ao dos ponteiros do relógio, empurre-a para dentro enquanto vira o guiador ligeiramente para a esquerda, e depois rode a chave 1/8 de volta no sentido dos ponteiros do relógio.

4. Certifique-se de que a direcção está bloqueada, retire a chave e depois feche a cobertura da fechadura.

Para desbloquear a direcção

1. Abra a cobertura do bloqueio da direcção e depois introduza a chave de bloqueio da direcção.
2. Empurre a chave para dentro, rode-a 1/8 de volta no sentido contrário ao dos ponteiros do relógio para que ela saia, e finalmente liberte-a.
3. Retire a chave e depois feche a cobertura da fechadura.

FUNÇÕES DOS CONTROLOS E INSTRUMENTOS

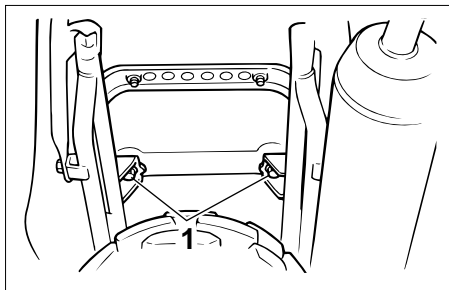

1. Cavilha (x2)

PAU01092

Assento

Remoção do assento

Retire as cavilhas e puxe o assento para cima.

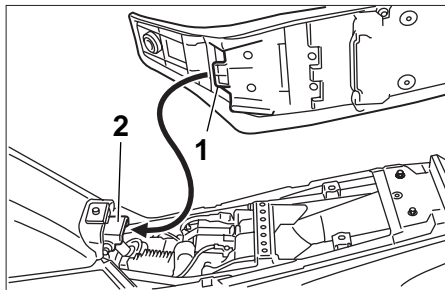

1. Prolongamento
2. Suporte do assento

Instalação do assento

1. Introduza o prolongamento da parte da frente do assento no suporte conforme ilustrado.
2. Coloque o assento na posição original e, de seguida, aperte as cavilhas.

NOTA:

Certifique-se de que o assento está devidamente fixo antes de conduzir o veículo.

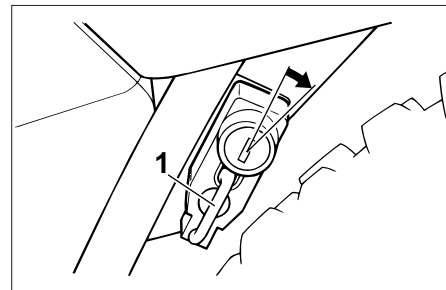

1. Suporte do capacete

PAU00260

Suporte do capacete

Para abrir o suporte do capacete, introduza a chave na fechadura e rode-a conforme ilustrado.

Para fechar o suporte do capacete, coloque-o na posição original e depois retire a chave.

PW000030

AVISO

Nunca conduza com um capacete preso no suporte do capacete, uma vez que este pode bater em objectos, provocando perda de controlo e possivelmente um acidente.

FUNÇÕES DOS CONTROLOS E INSTRUMENTOS

Amortecedor de choques

PAU01343

PAU00315

AVISO

Este amortecedor de choques contém nitrogénio altamente pressurizado. Para um manuseamento adequado, leia e compreenda as seguintes informações antes de manusear o amortecedor de choques. O fabricante não pode ser responsabilizado pelos danos causados no veículo ou por ferimentos pessoais que possam resultar de um manuseamento inadequado.

- Não mexa nem tente abrir o cilindro de gás.
- Não submeta o amortecedor de choques a uma chama desprotegida ou outras fontes de calor intenso, caso contrário este poderá explodir devido a pressão excessiva do gás.
- Não deforme nem danifique de forma alguma o cilindro de gás, pois poderá resultar num fraco desempenho do amortecimento.
- Faça sempre a manutenção dos amortecedores num concessionário Yamaha.

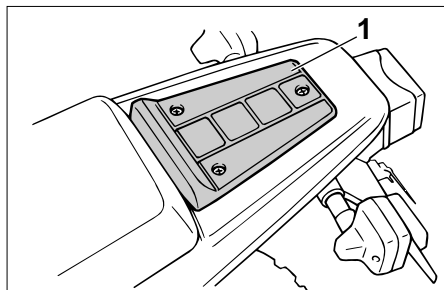

1. Porta-bagagem

PAU00320

Porta-bagagem

PW000032

AVISO

- Não exceda o limite de carga de 3 kg no porta-bagagem.
- Não exceda a carga máxima de 180 kg no veículo.

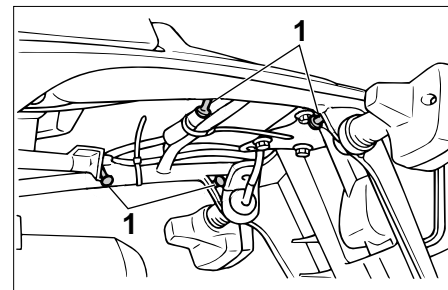

1. Prendedores da correia de bagagem (x4)

PAU01493

Prendedores da correia de bagagem

Existem quatro prendedores da correia de bagagem por baixo do porta-bagagem.

PAU00330

Descanso lateral

O descanso lateral situa-se no lado esquerdo do chassis. Suba ou desça o descanso lateral com o pé enquanto segura o motociclo direito.

NOTA:

O interruptor incorporado do descanso lateral faz parte do sistema de corte do circuito de ignição, que corta a ignição em determinadas situações. (Procure a seguir uma explicação sobre o sistema de corte do circuito de ignição.)

PW000044

⚠ AVISO

O motociclo não deve ser conduzido com o descanso lateral para baixo, nem se o descanso lateral não puder ser devidamente recolhido para cima (ou não fique em cima), caso contrário o descanso lateral pode entrar em contacto com o solo e distrair o condutor, resultando numa possível perda de controlo. O sistema de corte do circuito de ignição da Yamaha foi concebido para lembrar ao utilizador que lhe cabe levantar o descanso lateral antes de arrancar. Por conseguinte, verifique este sistema regularmente conforme descrito abaixo e, caso não funcione devidamente, solicite a reparação do mesmo a um concessionário Yamaha.

PAU03720

Sistema de corte do circuito de ignição

O sistema de corte do circuito de ignição (composto pelo interruptor do descanso lateral, o interruptor da embraiagem e o interruptor de ponto morto) apresenta as seguintes funções.

- Evita o arranque quando a transmissão está engrenada e o descanso lateral está para cima, mas a alavanca da embraiagem não está a ser premeida.
- Evita o arranque quando a transmissão está engrenada e a alavanca da embraiagem está a ser premeida, mas o descanso lateral ainda está para baixo.
- Desliga o motor quando a transmissão está engrenada e o descanso lateral é colocado em baixo.

Verifique periodicamente o funcionamento do sistema de corte do circuito de ignição em conformidade com o procedimento que se segue.

PW000045

⚠ AVISO

Caso se verifique uma avaria, solicite a um concessionário Yamaha que verifique o sistema antes de conduzir o motociclo.

FUNÇÕES DOS CONTROLOS E INSTRUMENTOS

Com o motor desligado:

1. Mova o cavalete lateral para baixo.
2. Certifique-se de que o interruptor de paragem do motor esteja regulado em "O".
3. Rode a chave até "ON".
4. Comute a transmissão para o ponto morto.
5. Carregue no interruptor de arranque.

O motor dá o arranque?

SIM NÃO

Com o motor ainda a funcionar:

6. Mova o cavalete lateral para cima.
7. Mantenha a alavanca da embraiagem puxada.
8. Engate a transmissão.
9. Desloque o cavalete lateral para baixo.

O motor afoga?

SIM NÃO

Após o afogamento do motor:

10. Mova o cavalete lateral para cima.
11. Mantenha a alavanca da embraiagem puxada.
12. Carregue no interruptor de arranque.

O motor dá o arranque?

SIM NÃO

O sistema está bem. **A motocicleta pode ser conduzida.**

NOTA:

Esta inspeção é mais fidedigna se executada com um motor aquecido.

O interruptor de ponto morto pode estar defeituoso.
A motocicleta não deve ser conduzida até que seja inspeccionada por um concessionário Yamaha.

O interruptor do cavalete lateral pode estar defeituoso.
A motocicleta não deve ser conduzida até que seja inspeccionada por um concessionário Yamaha.

O interruptor da embraiagem pode estar defeituoso.
A motocicleta não deve ser conduzida até que seja inspeccionada por um concessionário Yamaha.

VERIFICAÇÕES PRÉVIAS À VIAGEM

O estado de um veículo é da responsabilidade do proprietário. Os componentes vitais podem começar a deteriorar-se rápida e inesperadamente, mesmo que o veículo não esteja a ser utilizado (por exemplo, como resultado da exposição aos elementos). Qualquer dano, fuga de líquido ou perda da pressão de ar do pneu pode ter consequências graves. Por conseguinte, é muito importante, para além de uma inspeção visual exaustiva, que se verifiquem os seguintes pontos antes de cada viagem.

PAU03439

Lista de verificações prévias à utilização

ELEMENTO	VERIFICAÇÕES	PÁGINA
Combustível	<ul style="list-style-type: none"> • Verifique o nível do combustível no respectivo depósito. • Reabasteça se necessário. • Verifique se há fugas no tubo de combustível. 	3-5-3-6
Óleo do motor	<ul style="list-style-type: none"> • Verifique o nível de óleo no motor. • Se necessário, adicione o óleo recomendado até ao nível especificado. • Verifique se o veículo apresenta fugas de óleo. 	6-9-6-12
Travão dianteiro	<ul style="list-style-type: none"> • Verifique o respectivo funcionamento. • Se o sentir esponjoso, solicite a um concessionário Yamaha que sangre o sistema hidráulico. • Verifique a folga da alavanca. • Ajuste se necessário. • Verifique o nível de líquido no reservatório. • Se necessário, adicione líquido de travão recomendado até ao nível especificado. • Verifique se o sistema hidráulico apresenta fugas. 	3-4, 6-20, 6-23-6-25
Travão traseiro	<ul style="list-style-type: none"> • Verifique o respectivo funcionamento. • Verifique a folga do pedal. • Ajuste se necessário. 	3-5, 6-21-6-23

VERIFICAÇÕES PRÉVIAS À VIAGEM

ELEMENTO	VERIFICAÇÕES	PÁGINA
Embraiagem	<ul style="list-style-type: none">• Verifique o respectivo funcionamento.• Se necessário, lubrifique o cabo.• Verifique a folga da alavanca.• Ajuste se necessário.	3-4, 6-19–6-20
Punho do acelerador	<ul style="list-style-type: none">• Verifique se apresenta um funcionamento regular.• Verifique a folga.• Se necessário, solicite a um concessionário Yamaha que faça o ajuste o que o lubrifique.	6-15, 6-28
Cabos de controlo	<ul style="list-style-type: none">• Verifique se apresenta um funcionamento regular.• Lubrifique se necessário.	6-27
Corrente de transmissão	<ul style="list-style-type: none">• Verifique a folga da corrente.• Ajuste se necessário.• Verifique o estado da corrente.• Lubrifique se necessário.	6-25–6-27
Rodas e pneus	<ul style="list-style-type: none">• Verifique se apresentam danos.• Verifique a profundidade do piso e o estado dos pneus.• Verifique a pressão do ar.• Corrija se necessário.	6-16–6-19
Pedais do travão e de mudança de velocidades	<ul style="list-style-type: none">• Verifique se apresentam um funcionamento regular.• Se necessário, lubrifique os pontos de articulação do pedal.	6-28
Alavancas do travão e da embraiagem	<ul style="list-style-type: none">• Verifique se apresentam um funcionamento regular.• Se necessário, lubrifique os pontos de articulação da alavanca.	6-29
Descanso lateral	<ul style="list-style-type: none">• Verifique se apresenta um funcionamento regular.• Se necessário, lubrifique o pivô.	6-29

VERIFICAÇÕES PRÉVIAS À VIAGEM

ELEMENTO	VERIFICAÇÕES	PÁGINA
Fixadores do chassis	<ul style="list-style-type: none">• Certifique-se de que todas as porcas, cavilhas e parafusos estão devidamente apertados.• Aperte se necessário.	—
Instrumentos, luzes, sinais e interruptores	<ul style="list-style-type: none">• Verifique o respectivo funcionamento.• Corrija se necessário.	3-1-3-3, 6-34-6-37
Interruptor do descanso lateral	<ul style="list-style-type: none">• Verifique o funcionamento do sistema de corte do circuito de ignição.• Se o sistema apresentar defeitos, solicite a um concessionário Yamaha que verifique o veículo.	3-11-3-12

NOTA:

As verificações prévias à utilização devem ser feitas sempre que o motociclo é utilizado. Tais verificações podem ser feitas rapidamente e a sua importância para a segurança vale bem o tempo dispendido.

4

PWA00033

AVISO

Caso algum ponto na lista de verificação prévia à utilização não estiver a funcionar devidamente, mande-o inspeccionar e reparar antes de conduzir o motociclo.

⚠ AVISO

PAU00373

- Familiarize-se bem com todos os controlos do funcionamento e respectivas funções antes de conduzir o motociclo. Consulte um concessionário Yamaha relativamente a qualquer controlo ou função que não compreenda perfeitamente.
- Nunca coloque o motor em funcionamento nem o faça trabalhar numa área fechada seja por quanto tempo for. Os gases do escape são nocivos e a sua inalação pode causar a perda de consciência e a morte num curto espaço de tempo. Certifique-se sempre de que existe uma ventilação adequada.
- Antes de arrancar, certifique-se de que o descanso lateral está recolhido. Se o descanso lateral não estiver completamente recolhido, pode entrar em contacto com o solo e distrair o condutor, resultando numa possível perda de controlo.

Colocação do motor em funcionamento

Para que o sistema de corte do circuito de ignição permita o arranque, tem de haver conformidade com uma das seguintes condições:

- A transmissão estar em ponto morto.
- A transmissão estar engrenada com a alavanca da embraiagem accionada e o descanso lateral para cima.

PAU00315

⚠ AVISO

PW000054

- Antes de colocar o motor em funcionamento, verifique o funcionamento do sistema de corte do circuito de ignição em conformidade com o procedimento descrito na página 3-12.
- Nunca conduza com o descanso lateral para baixo.

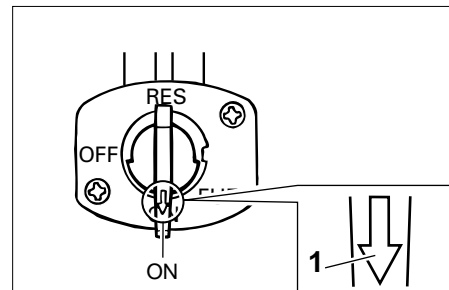

1. Sinal da seta posicionada em "ON"

1. Rode a alavanca da torneira de combustível para "ON".
2. Rode a chave para "ON" e certifique-se de que o interruptor de paragem do motor está regulado para "O".
3. Mude a transmissão para ponto morto.

NOTA:

Quando a transmissão está em ponto morto, o indicador luminoso de ponto morto deverá estar aceso, caso contrário solicite a um concessionário Yamaha que verifique o circuito eléctrico.

UTILIZAÇÃO E QUESTÕES IMPORTANTES RELATIVAS À CONDUÇÃO

PAU01258

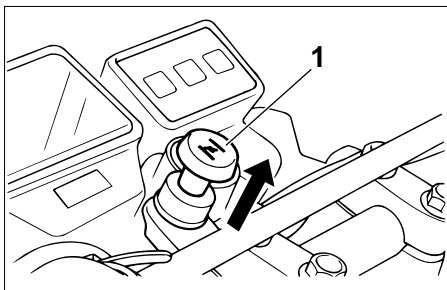

1. Botão do motor de arranque (afogador)
4. Ligue o motor de arranque (afogador) e não acelere. (Consulte a página 3-8 para obter instruções relativas ao funcionamento do motor de arranque (afogador).)
5. Coloque o motor em funcionamento premindo o interruptor de arranque.

NOTA:

Se o motor não arrancar, solte o interruptor de arranque, aguarde alguns segundos e tente novamente. Cada tentativa de arranque deve ser o mais pequena possível para preservar a bateria. Não tente fazer o motor arrancar durante mais de 10 segundos por tentativa.

6. Depois de colocar o motor em funcionamento, desloque o botão/alavanca do motor de arranque (afogador) para trás até meio.

PCA00055

PRECAUÇÃO:

Para uma maior duração do motor, aqueça sempre o motor antes de arrancar. Nunca acelere profundamente com o motor frio!

7. Quando o motor estiver quente, desligue o motor de arranque (afogador).

NOTA:

O motor está quente quando responde normalmente ao acelerador com o motor de arranque (afogador) desligado.

Arranque a quente

Siga os mesmos procedimentos descritos para o arranque a frio à excepção de que deixa de ser necessário utilizar o motor de arranque (afogador) visto o motor já estar quente.

UTILIZAÇÃO E QUESTÕES IMPORTANTES RELATIVAS À CONDUÇÃO

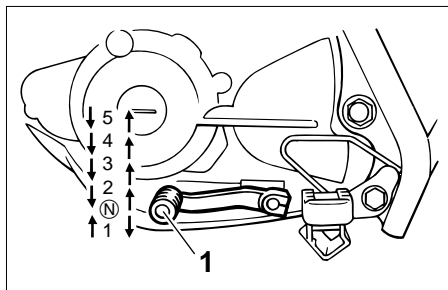

1. Pedal de mudança de velocidades
N. Ponto morto

PAU00423

Mudança de velocidades

A mudança de velocidades permite-lhe controlar o nível de potência do motor disponível para o arranque, aceleração, subida de encostas, etc.

As posições das velocidades estão ilustradas na imagem.

NOTA:

Para colocar a transmissão em ponto morto, pressione repetidamente o pedal de mudança de velocidades até este atingir o fim do percurso e, finalmente, suba-o ligeiramente.

PC000048

PRECAUÇÃO:

- Mesmo com a transmissão em ponto morto, não deslize o motociclo durante longos períodos de tempo com o motor desligado e não o reboque durante grandes distâncias. A transmissão é devidamente lubrificada apenas quando o motor está a funcionar. Uma lubrificação inadequada poderá danificar a transmissão.
- Utilize sempre a embraiagem para mudar de velocidade de modo a evitar danos no motor, na transmissão, no sistema de transmissão, que não estão concebidos para suportar o choque de uma mudança de velocidades forçada.

PAU02941

Pontos de mudança de velocidade recomendados (apenas para a Suíça)

Os pontos de mudança de velocidade recomendados durante a aceleração estão ilustrados na tabela a seguir.

	Ponto de mudança de velocidade (km/h)
1. ^a → 2. ^a	23
2. ^a → 3. ^a	36
3. ^a → 4. ^a	50
4. ^a → 5. ^a	60

NOTA:

Quando faz a redução de duas velocidades na caixa de uma só vez, reduza a velocidade em conformidade com esta acção (ex., reduza para 35 km/h quando muda de 4.^a para 2.^a).

PAU00424

Sugestões para a redução do consumo de combustível

O consumo de combustível depende muito do seu tipo de condução. Considere as seguintes sugestões para reduzir o consumo de combustível:

- Aqueça bem o motor.
- Desligue o motor de arranque (afogador) logo que possível.
- Mude rapidamente para uma velocidade superior, e evite velocidades elevadas do motor durante a aceleração.
- Não embale o motor enquanto muda para uma velocidade inferior e evite velocidades elevadas do motor sem carga no mesmo.
- Em vez de deixar o motor em ralenti durante um longo período de tempo (ex., em engarrafamentos, em semáforos ou em passagens de nível), desligue-o.

PAU00436

Rodagem de amaciamento do motor

Nunca existe um período tão importante na vida útil do motor do seu veículo como o período entre os 0 e os 1.000 km. Por esse motivo, deverá ler o seguinte material cuidadosamente.

Uma vez que o motor é completamente novo, não o sobrecarregue demasiado nos primeiros 1.000 km. As diferentes peças do motor desgastam-se e obtêm um polimento por si próprias até que atinjam as folgas de funcionamento adequadas. Durante este período, deve-se evitar o funcionamento prolongado em aceleração máxima ou qualquer condição que possa resultar no sobreaquecimento do motor.

PAU04390

0–500 km

Evite o funcionamento prolongado acima de 1/3 de aceleração.

500–1.000 km

Evite o funcionamento prolongado acima de 1/2 de aceleração.

PCA00118

PRECAUÇÃO: _____

Após ter percorrido 1.000 km, o óleo do motor deverá ser mudado e o elemento do filtro de óleo e o coador de óleo limpos.

1.000 km e mais

O veículo pode agora ser utilizado normalmente.

PC000049

PRECAUÇÃO: _____

Caso surja algum problema no motor durante o período de rodagem de amaciamento do motor, solicite imediatamente a um concessionário Yamaha que verifique o veículo.

UTILIZAÇÃO E QUESTÕES IMPORTANTES RELATIVAS À CONDUÇÃO

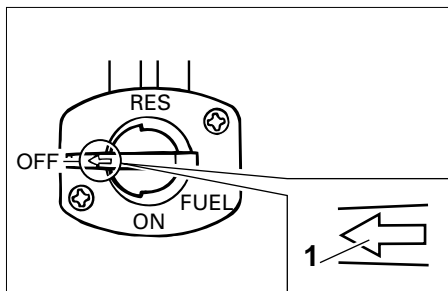

1. Sinal da seta posicionada em “OFF”

PAU00457

Estacionamento

Quando estacionar, desligue o motor, retire a chave do interruptor principal e rode a alavanca da torneira de combustível para “OFF”.

PW000058

AVISO

- Dado que o motor e o sistema de escape podem ficar muito quentes, estacione num local onde não haja probabilidade dos peões ou das crianças lhes tocarem.
- Não estacione num declive ou num piso macio, caso contrário o motociclo pode tombar.

MANUTENÇÃO PERIÓDICA E PEQUENAS REPARAÇÕES

PAU000464

A segurança é uma obrigação do proprietário. A inspeção, ajuste e lubrificação periódicos manterão o seu veículo no estado mais seguro e eficiente possível. Os pontos mais importantes de inspeção, ajuste e lubrificação são explicados nas páginas a seguir.

Os intervalos especificados na tabela de lubrificação e manutenção periódica deverão ser apenas considerados como um guia geral em condições normais de condução. No entanto, **DEPENDENDO DAS CONDIÇÕES CLIMÁTICAS, DO TERRENO, DA LOCALIZAÇÃO GEOGRÁFICA E DA UTILIZAÇÃO INDIVIDUAL, OS INTERVALOS DE MANUTENÇÃO PODERÃO TER DE SER REDUZIDOS.**

PW000060

⚠ AVISO

Se não estiver familiarizado com o trabalho de manutenção do motociclo, solicite a um concessionário Yamaha que o efectue.

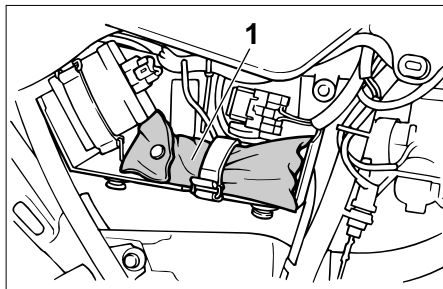

1. Jogo de ferramentas do proprietário

PAU01175

Jogo de ferramentas do proprietário

O jogo de ferramentas do proprietário encontra-se por detrás do painel B. (Consulte a página 6-6 para obter instruções relativas aos procedimentos de remoção e instalação do painel.)

As informações relativas à assistência incluídas neste manual e as ferramentas fornecidas no jogo de ferramentas do proprietário destinam-se a ajudá-lo na realização da manutenção preventiva e de pequenas reparações. No entanto, poderão ser necessárias ferramentas adicionais, tal como uma chave de binário, para realizar correctamente determinados trabalhos de manutenção.

NOTA:

Caso não possua as ferramentas nem a experiência necessárias para um determinado trabalho, solicite a um concessionário Yamaha que o faça por si.

PW000063

⚠ AVISO

As modificações não aprovadas pela Yamaha podem provocar perda de desempenho e tornar a utilização do veículo insegura. Consulte um concessionário Yamaha antes de tentar fazer alterações.

MANUTENÇÃO PERIÓDICA E PEQUENAS REPARAÇÕES

PAU03686

Tabela de lubrificação e manutenção periódica

NOTA:

- As verificações anuais deverão ser efectuadas todos os anos, excepto se for efectuada uma manutenção com base na quilometragem.
- A partir dos 30.000 km, repita os intervalos de manutenção começando a partir dos 6.000 km.
- Visto os itens marcados com asterisco exigirem a utilização de ferramentas, dados e capacidades técnicas especiais, solicite assistência a um concessionário Yamaha.

N.º	ELEMENTO	TRABALHO DE VERIFICAÇÃO OU MANUTENÇÃO	LEITURA DO CONTA-KILÓMETROS (× 1.000 km)					VERIFICAÇÃO ANUAL
			1	6	12	18	24	
1	* Tubo de combustível	• Verifique se existem fendas ou danos nos tubos de combustível.		√	√	√	√	√
2	Vela de ignição	• Verifique o estado.		√		√		
		• Limpe e regule novamente a distância do eléctrodo.			√			
3	* Válvulas	• Verifique a folga das válvulas. • Ajuste.		√	√	√	√	
4	Elemento do filtro de ar	• Limpe.		√		√		
		• Substitua.			√		√	
5	Embraiagem	• Verifique o funcionamento. • Ajuste.	√	√	√	√	√	
6	* Travão dianteiro	• Verifique o funcionamento, o nível de óleo e se existem fugas de óleo no veículo. (Consulte a NOTA na página 6-4.)	√	√	√	√	√	√
		• Substitua as pastilhas do travão.	Sempre que gastas até ao limite					
7	* Travão traseiro	• Verifique o funcionamento e ajuste a folga do pedal do travão.	√	√	√	√	√	√
		• Substitua as sapatas do travão.	Sempre que gastas até ao limite					
8	* Tubo do travão	• Verifique se apresenta fendas ou danos.		√	√	√	√	√
		• Substitua. (Consulte a NOTA na página 6-4.)	A cada 4 anos					

MANUTENÇÃO PERIÓDICA E PEQUENAS REPARAÇÕES

N.º	ELEMENTO	TRABALHO DE VERIFICAÇÃO OU MANUTENÇÃO	LEITURA DO CONTA-KILÓMETROS (× 1.000 km)					VERIFICAÇÃO ANUAL
			1	6	12	18	24	
9	* Rodas	<ul style="list-style-type: none"> • Verifique se estão empenadas, o aperto dos raios e se apresentam danos. • Aperte os raios, caso necessário. 		√	√	√	√	
10	* Pneus	<ul style="list-style-type: none"> • Verifique a profundidade do piso e se possuem danos. • Substitua, caso necessário. • Verifique a pressão do ar. • Corrija, caso necessário. 		√	√	√	√	√
11	* Rolamentos de roda	<ul style="list-style-type: none"> • Verifique se os rolamentos possuem folga ou danos. 		√	√	√	√	
12	* Braço oscilante	<ul style="list-style-type: none"> • Verifique o funcionamento e se possui folga excessiva. • Aplique massa de lubrificação de sabão de lítio. 		√	√	√	√	
13	Corrente de transmissão	<ul style="list-style-type: none"> • Verifique a folga da corrente. • Certifique-se de que a roda traseira está devidamente alinhada. • Limpe e lubrifique. 	A cada 24.000 km					
14	* Rolamentos da direcção	<ul style="list-style-type: none"> • Verifique a folga dos rolamentos e se existe rigidez na direcção. • Aplique massa de lubrificação de sabão de lítio. 	√	√	√	√	√	
15	* Fixadores do chassis	<ul style="list-style-type: none"> • Certifique-se de que todas as porcas, cavilhas e parafusos estão devidamente apertados. 		√	√	√	√	√
16	Descanso lateral	<ul style="list-style-type: none"> • Verifique o funcionamento. • Lubrifique. 		√	√	√	√	√
17	* Interruptor do descanso lateral	<ul style="list-style-type: none"> • Verifique o funcionamento. 	√	√	√	√	√	√
18	* Forquilha dianteira	<ul style="list-style-type: none"> • Verifique o funcionamento e se existem fugas de óleo. 		√	√	√	√	
19	* Amortecedor de choques	<ul style="list-style-type: none"> • Verifique o funcionamento e se o amortecedor de choques apresenta fugas de óleo. 		√	√	√	√	
20	* Braço do relé de suspensão traseira e pontos de articulação do braço de ligação	<ul style="list-style-type: none"> • Verifique o funcionamento. 		√	√	√	√	
		<ul style="list-style-type: none"> • Aplique massa de lubrificação de sabão de lítio. 			√		√	

MANUTENÇÃO PERIÓDICA E PEQUENAS REPARAÇÕES

N.º	ELEMENTO	TRABALHO DE VERIFICAÇÃO OU MANUTENÇÃO	LEITURA DO CONTA-QUILÓMETROS (× 1.000 km)					VERIFICAÇÃO ANUAL
			1	6	12	18	24	
21	* Carburador	<ul style="list-style-type: none"> • Verifique o funcionamento do motor de arranque (afogador). • Ajuste a velocidade de ralenti do motor. 	√	√	√	√	√	√
22	Óleo do motor	<ul style="list-style-type: none"> • Substitua. • Verifique o nível do óleo e se o veículo apresenta fugas de óleo. 	√	√	√	√	√	√
23	Elemento do filtro de óleo do motor	<ul style="list-style-type: none"> • Limpe. 	√		√		√	
24	* Coador de óleo do motor	<ul style="list-style-type: none"> • Limpe. 	√					
25	* Interruptores dos travões dianteiro e traseiro	<ul style="list-style-type: none"> • Verifique o funcionamento. 	√	√	√	√	√	√
26	Peças móveis e cabos	<ul style="list-style-type: none"> • Lubrifique. 		√	√	√	√	√
27	* Luzes, sinais e interruptores	<ul style="list-style-type: none"> • Verifique o funcionamento. • Ajuste o feixe do farol dianteiro. 	√	√	√	√	√	√

PAU03541

NOTA:

- O filtro de ar exige uma assistência mais frequente se conduzir o veículo em áreas invulgarmente húmidas ou poirentas.
- Assistência do travão hidráulico
 - Verifique regularmente e, se necessário, ajuste o nível de líquido do travão.
 - Substitua os componentes internos do cilindro mestre e pinça do travão, e mude o líquido do travão de dois em dois anos.
 - Substitua os tubos do travão de quatro em quatro anos e caso apresentem fendas ou estejam danificados.

MANUTENÇÃO PERIÓDICA E PEQUENAS REPARAÇÕES

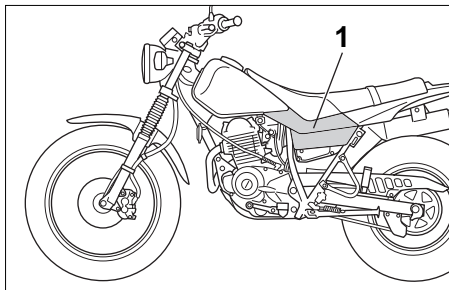

1. Painel A

PAU01122

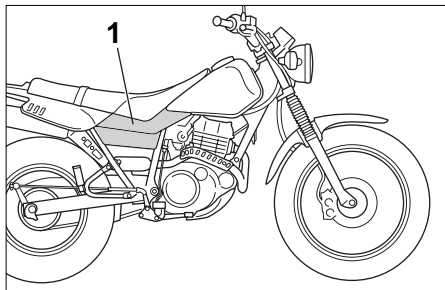

1. Painel B

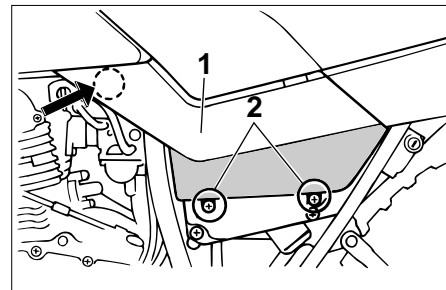

1. Painel A
2. Parafuso (x2)

PAU01492

Remoção e instalação dos painéis

Os painéis acima ilustrados têm de ser retirados para se poderem efectuar alguns dos trabalhos de manutenção descritos neste capítulo. Consulte esta secção sempre que necessitar de remover e instalar um painel.

Painel A

Remoção do painel

Retire os parafusos e, de seguida, puxe o painel para fora na área ilustrada.

MANUTENÇÃO PERIÓDICA E PEQUENAS REPARAÇÕES

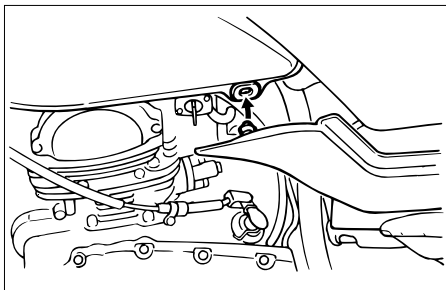

Instalação do painel

Coloque o painel na posição original e depois instale os parafusos.

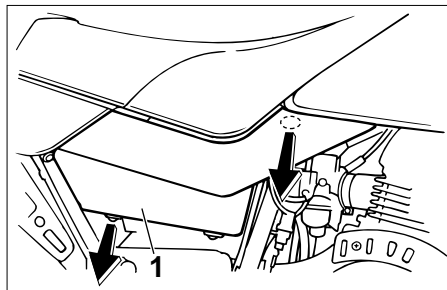

1. Painel B

Painel B

Remoção do painel

Puxe o painel para fora conforme ilustrado.

PAU00494

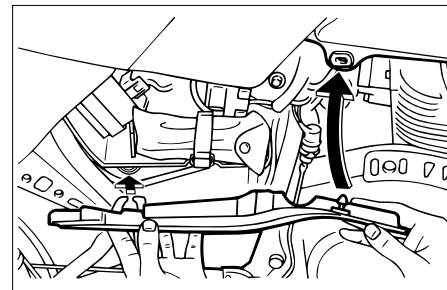

Instalação do painel

Coloque o painel na posição original.

MANUTENÇÃO PERIÓDICA E PEQUENAS REPARAÇÕES

PAU01833

Verificação da vela de ignição

A vela de ignição é um componente importante do motor cuja verificação é fácil. Uma vez que o calor e os resíduos provocarão a erosão lenta da vela de ignição, a vela de ignição deverá ser removida e verificada de acordo com a tabela de lubrificação e manutenção periódica. Para além disso, o estado da vela de ignição pode revelar o estado do motor.

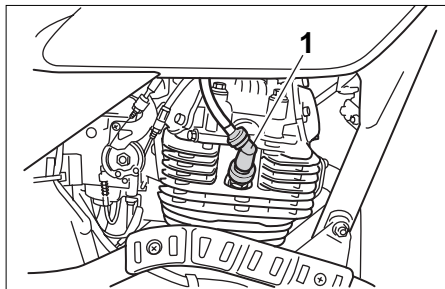

1. Tampas da velas

Remoção da vela

1. Retire a tampa da vela de ignição.

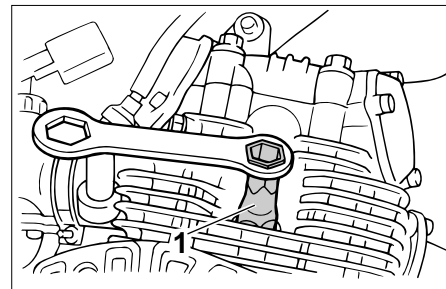

1. Chave de velas
2. Retire a vela de ignição conforme ilustrado, com a chave de velas incluída no jogo de ferramentas do proprietário.

MANUTENÇÃO PERIÓDICA E PEQUENAS REPARAÇÕES

Verificação da vela de ignição

1. Verifique se o isolador de porcelana à volta do eléctrodo central da vela de ignição tem uma cor acastanhada média a leve (a cor ideal quando o motociclo é conduzido normalmente).

NOTA:

Se a vela apresentar uma cor claramente diferente, o motor poderá ter um defeito. Não tente diagnosticar você mesmo este tipo de problemas. Em vez disso, solicite a um concessionário Yamaha que verifique o motociclo.

2. Verifique a vela de ignição quanto à erosão dos eléctrodos e excesso de carbono ou outros resíduos, e substitua-a se necessário.

Vela de ignição especificada:
DR8EA (NGK)

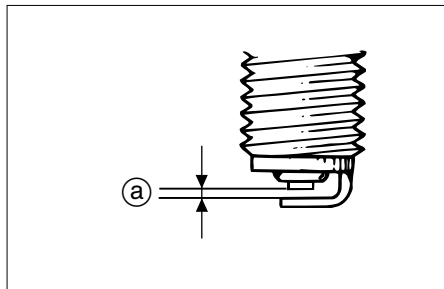

- a. Distância do eléctrodo da vela de ignição

Instalação da vela de ignição

1. Meça a distância do eléctrodo da vela de ignição com um indicador de espessura do fio e, se necessário, ajuste-a em conformidade com as especificações.

Distância do eléctrodo da vela de ignição:
0,6-0,7 mm

2. Limpe a superfície da anilha da vela de ignição e a superfície correspondente, e depois limpe quaisquer impurezas existentes nas rosca da vela.
3. Instale a vela de ignição com a chave de velas e aperte-a em conformidade com o binário especificado.

Binário de aperto:
Vela de ignição:
17,5 Nm (1,75 m·kgf)

NOTA:

Caso não possua uma chave de binário para instalar a vela de ignição, um bom cálculo do binário correcto é 1/4-1/2 volta após a vela estar bem apertada à mão. No entanto, a vela de ignição deverá ser apertada com o binário especificado logo que possível.

4. Instale a tampa da vela de ignição.

MANUTENÇÃO PERIÓDICA E PEQUENAS REPARAÇÕES

PAU04400

Óleo do motor e elemento do filtro de óleo

O nível de óleo do motor deve ser verificado antes de cada viagem. Para além disso, o óleo deve ser substituído e o elemento do filtro de óleo limpo nos intervalos especificados na tabela de lubrificação e manutenção periódica.

Verificação do nível de óleo do motor

1. Coloque o motociclo numa superfície nivelada e segure-o numa posição vertical.

NOTA:

Durante a verificação do nível do óleo, certifique-se de que o motociclo está numa posição totalmente vertical. Uma ligeira inclinação lateral poderá resultar numa falsa leitura.

2. Coloque o motor em funcionamento, deixe-o aquecer durante alguns minutos e depois desligue-o.

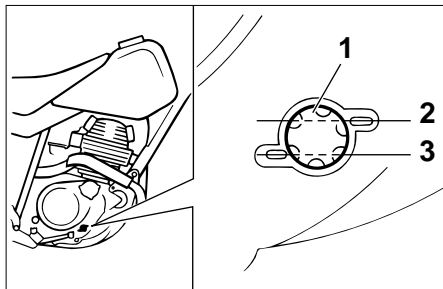

1. Janela de verificação de nível do óleo do motor
 2. Marca do nível máxima
 3. Marca do nível mínimo
3. Aguarde alguns minutos até que o óleo assente e depois verifique o nível do óleo através da janela de verificação situada no lado inferior direito do cárter.

NOTA:

O óleo do motor deverá situar-se entre as marcas de nível máximo e mínimo.

4. Caso o óleo do motor se situe abaixo da marca de nível mínimo, adicione óleo suficiente do tipo recomendado para corrigir o nível.

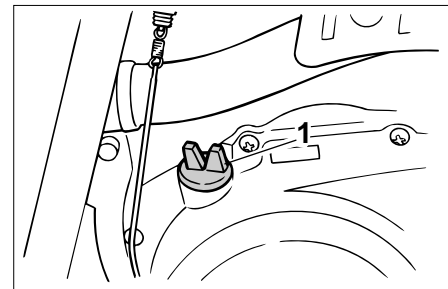

1. Tampa de enchimento de óleo

Mudança do óleo do motor (com ou sem limpeza do elemento do filtro de óleo)

1. Coloque o motor em funcionamento, deixe-o aquecer durante alguns minutos e depois desligue-o.
2. Coloque um tabuleiro de recolha do óleo por baixo do motor para recolher o óleo usado.
3. Retire a tampa de enchimento de óleo e a cavilha de drenagem para drenar o óleo do cárter.

MANUTENÇÃO PERIÓDICA E PEQUENAS REPARAÇÕES

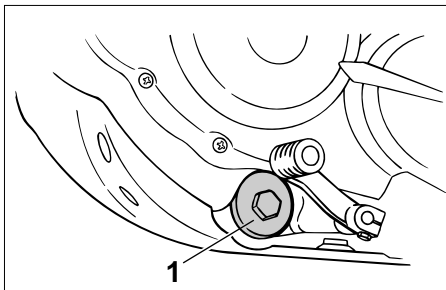

1. Cavilha de drenagem do óleo do motor

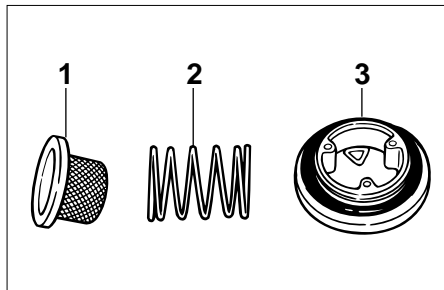

1. Filtro de óleo
2. Mola de compressão
3. Anel de vedação em O

PCA00039

PRECAUÇÃO:

Durante a remoção da cavilha de drenagem de óleo do motor, o anel de vedação em O, a mola de compressão e o coador de óleo irão cair. Tenha cuidado para não perder estas peças.

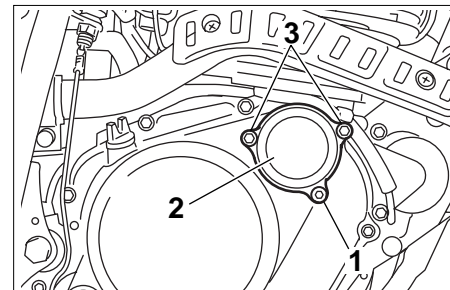

1. Cavilha de drenagem do elemento do filtro de óleo
2. Cobertura do elemento do filtro de óleo
3. Cavilha da cobertura do elemento do filtro de óleo (x2)

NOTA:

Ignore os passos 4–9 se não desejar limpar o elemento do filtro de óleo.

4. Retire a cavilha de drenagem do elemento do filtro de óleo para drenar o óleo do elemento do filtro de óleo.
5. Retire a cobertura do elemento do filtro de óleo retirando as respectivas cavilhas.

MANUTENÇÃO PERIÓDICA E PEQUENAS REPARAÇÕES

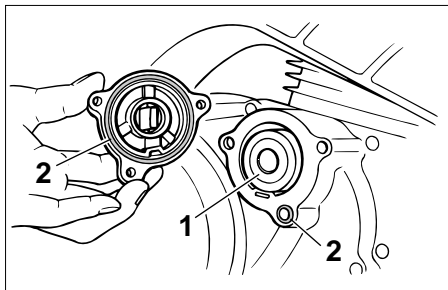

1. Elemento do filtro de óleo
 2. Anel de vedação em O (x2)
6. Retire o elemento do filtro de óleo e o anel de vedação em O.
 7. Verifique se existem danos no anel de vedação em O e, se necessário, substitua-o.
 8. Limpe o elemento do filtro de óleo com solvente e instale-o.

NOTA:

Verifique se existem danos no elemento do filtro de óleo e, se necessário, substitua-o.

9. Instale a cobertura do elemento do filtro de óleo colocando as cavilhas e a cavilha de drenagem e apertando-as de seguida em conformidade com os binários especificados.

Binários de aperto:

Cavilha da cobertura do elemento do filtro de óleo:

10 Nm (1,0 m·kgf)

Cavilha de drenagem do elemento do filtro de óleo:

10 Nm (1,0 m·kgf)

NOTA:

Certifique-se de que os anéis de vedação em O estão bem encaixados.

10. Limpe o coador de óleo com solvente, verifique se apresenta danos e, se necessário, substitua-o.
11. Instale o coador de óleo, a mola de compressão, o anel de vedação em O e a cavilha de drenagem de óleo do motor e aperte a cavilha de drenagem em conformidade com o binário especificado.

Binário de aperto:

Cavilha de drenagem do óleo do motor:

43 Nm (4,3 m·kgf)

12. Adicione a quantidade especificada de óleo do motor recomendado e, depois, instale e aperte a tampa de enchimento de óleo.

Óleo do motor recomendado:

Consulte a página 8-1.

Quantidade de óleo:

Sem remoção do elemento do filtro de óleo:

1,0 L

Com remoção do elemento do filtro de óleo:

1,1 L

Quantidade total (motor seco):

1,3 L

MANUTENÇÃO PERIÓDICA E PEQUENAS REPARAÇÕES

PCA00105

PAU04216

PRECAUÇÃO:

- Para evitar o patinar da embraiagem (uma vez que o óleo do motor também lubrifica a embraiagem), não misture quaisquer aditivos químicos ao óleo nem utilize óleos com um grau igual ou superior a "CD". Para além disso, não utilize óleos denominados "ENERGY CONSERVING II" ou superiores.
- Certifique-se de que não entra nenhum material estranho no cárter.

13. Coloque o motor em funcionamento e deixe-o em ralenti durante alguns minutos enquanto verifica se existem fugas de óleo. Caso haja uma fuga de óleo, desligue imediatamente o motor e procure a causa.
14. Desligue o motor, verifique o nível do óleo e, se necessário, corrija-o.

Limpeza do elemento do filtro de ar e do tubo de inspeção

O elemento do filtro de ar deve ser limpo nos intervalos especificados na tabela de lubrificação e manutenção periódica. Limpe o elemento do filtro de ar mais frequentemente se conduzir o veículo em áreas invulgarmente húmidas ou poeirentas. Além disso, o tubo de inspeção do filtro de ar deve ser frequentemente verificado e, se necessário, limpo.

Limpeza do elemento do filtro de ar

1. Retire o painel A. (Consulte a página 6-5 para obter instruções relativas aos procedimentos de remoção e instalação do painel.)

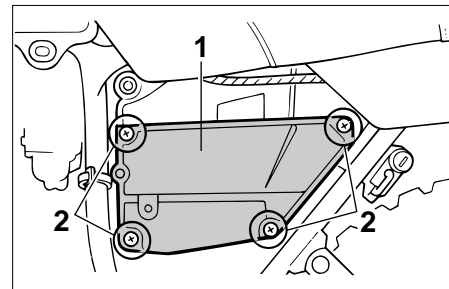

1. Tampa da caixa do filtro de ar
 2. Parafuso (x4)
2. Retire a tampa da caixa do filtro de ar retirando os respectivos parafusos.

MANUTENÇÃO PERIÓDICA E PEQUENAS REPARAÇÕES

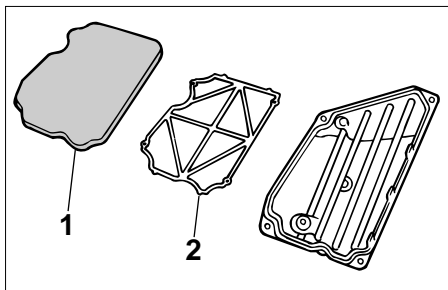

1. Material esponjoso
2. Armação do elemento do filtro de ar
3. Puxe o elemento do filtro de ar para fora.
4. Retire o material esponjoso da armação do elemento do filtro de ar, limpe-o com solvente e esprema o solvente restante.

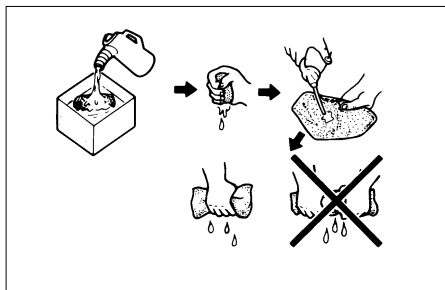

5. Aplique óleo do tipo recomendado sobre toda a superfície do material esponjoso e esprema para eliminar o excesso de óleo.

NOTA: _____
O material esponjoso deverá estar húmido mas não a pingar.

Óleo recomendado:
Óleo do motor

6. Puxe o material esponjoso sobre a armação do elemento do filtro de ar.

7. Introduza o elemento na caixa do filtro de ar.

PC000082

PRECAUÇÃO: _____

- Certifique-se de que o elemento do filtro de ar está devidamente fixo na caixa do filtro de ar.
- O motor nunca deve ser colocado em funcionamento sem o elemento do filtro de ar instalado, caso contrário o pistão(ões) e/ou cilindro poderão desgastar-se demasiado.

8. Instale a tampa da caixa do filtro de ar colocando os respectivos parafusos.
9. Instale o painel.

MANUTENÇÃO PERIÓDICA E PEQUENAS REPARAÇÕES

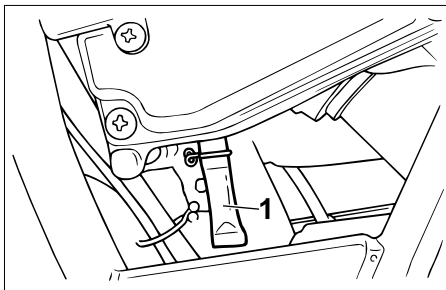

1. Tubo de inspeção do filtro de ar

Limpeza do tubo de inspeção do filtro de ar

1. Verifique se o tubo, na parte inferior da caixa do filtro de ar, apresenta sujidade ou água acumuladas.
2. Caso observe a existência de sujidade ou água, retire o tubo, limpe-o e volte a instalá-lo.

PAU00629

Ajuste do carburador

O carburador é uma parte importante do motor e requer um ajuste muito sofisticado. Deste modo, muitos dos ajustes referentes aos carburadores deverão ser realizados por um concessionário da Yamaha, que possui os conhecimentos e experiência profissionais necessários. Contudo, o ajuste descrito na secção que se segue, pode ser realizado pelo proprietário como parte da manutenção de rotina.

PC000094

PRECAUÇÃO:

O carburador foi afinado e consideravelmente testado na fábrica da Yamaha. A alteração destes pontos de afinação sem conhecimentos técnicos suficientes pode resultar num fraco desempenho ou em danos no motor.

PAU01168

Ajuste da velocidade de ralenti do motor

A velocidade de ralenti do motor deverá ser verificada e, caso necessário, ajustada como se segue, nos intervalos especificados na tabela de lubrificação e manutenção periódica.

NOTA:

É necessário um taquímetro de diagnóstico para efectuar este ajuste.

1. Prenda o taquímetro ao fio da vela de ignição.
2. Coloque o motor em funcionamento e deixe-o aquecer durante alguns minutos a 1.000–2.000 rpm, embalando-o ocasionalmente a 4.000–5.000 rpm.

NOTA:

O motor está quente quando responde rapidamente ao acelerador.

MANUTENÇÃO PERIÓDICA E PEQUENAS REPARAÇÕES

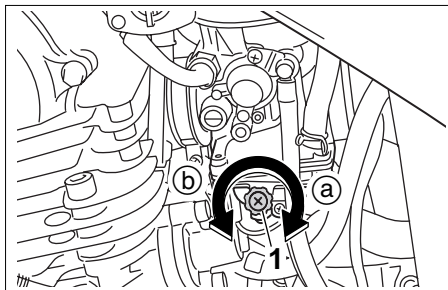

1. Parafuso de paragem do acelerador

3. Verifique a velocidade de ralenti do motor e, se necessário, regule-a em conformidade com as especificações rodando o parafuso de paragem do acelerador. Para aumentar a velocidade de ralenti do motor, rode o parafuso na direcção (a). Para reduzir a velocidade de ralenti do motor, rode o parafuso na direcção (b).

Velocidade de ralenti do motor:
1.450–1.650 r/min

NOTA:

Se a velocidade de ralenti do motor não puder ser obtida tal como descrito anteriormente, solicite a um concessionário Yamaha que faça o respectivo ajuste.

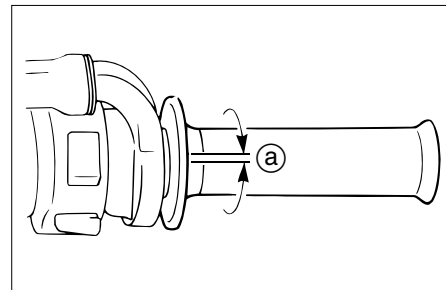

a. Folga do cabo do acelerador

PAU00635

Ajuste da folga do cabo do acelerador

A folga do cabo do acelerador deverá medir 3–5 mm no punho do acelerador. Verifique periodicamente a folga do cabo do acelerador e, se necessário, solicite a um concessionário Yamaha que a ajuste.

MANUTENÇÃO PERIÓDICA E PEQUENAS REPARAÇÕES

PAU00637

Ajuste da folga das válvulas

A folga das válvulas muda com a utilização, resultando numa mistura inadequada de ar/combustível e/ou ruído no motor. Para evitar que isto ocorra, a folga das válvulas deverá ser regulada por um concessionário Yamaha nos intervalos especificados na tabela de lubrificação e manutenção periódica.

PAU04401

Pneus

Para maximizar o desempenho, durabilidade e funcionamento seguro do seu motociclo, tenha atenção aos seguintes pontos relativos aos pneus especificados.

Pressão de ar do pneu

A pressão de ar do pneu deverá ser verificada e, se necessário, ajustada antes de cada viagem.

PW000082

⚠ AVISO

- A pressão de ar do pneu deve ser verificada e ajustada com os pneus frios (isto é, quando a temperatura dos pneus é igual à temperatura ambiente).
- A pressão de ar do pneu tem de ser ajustada de acordo com a velocidade de condução e o peso total do condutor, passageiro, carga e acessórios aprovados para este modelo.

Pressão de ar do pneu (medida em pneus frios)		
Carga*	À frente	A trás
Até 90 kg	150 kPa (1,50 kgf/cm ² , 1,50 bar)	150 kPa (1,50 kgf/cm ² , 1,50 bar)
90 kg—carga máxima	150 kPa (1,50 kgf/cm ² , 1,50 bar)	175 kPa (1,75 kgf/cm ² , 1,75 bar)

Carga máxima*	180 kg
---------------	--------

* Peso total condutor, passageiro, carga e acessórios

MANUTENÇÃO PERIÓDICA E PEQUENAS REPARAÇÕES

⚠ AVISO

PWA00040

Uma vez que a carga tem um enorme impacto nas características de manobra, travagem, desempenho e segurança do seu motociclo, deverá manter em mente as seguintes precauções.

- **NUNCA SOBRECARREGUE O MOTOCICLO!** A utilização de um motociclo com excesso de carga pode resultar em danos nos pneus, perda de controlo ou graves ferimentos. Certifique-se de que o peso total do condutor, passageiro, carga e acessórios não excede a carga máxima especificada para o veículo.
- Não transporte artigos mal acondicionados, os quais se possam deslocar durante uma viagem.
- Acondicione bem os artigos mais pesados junto ao centro do motociclo e distribua o peso uniformemente em ambos os lados.

- Ajuste a pressão de ar dos pneus em conformidade com a carga.
- Verifique o estado e a pressão do ar dos pneus antes de cada viagem.

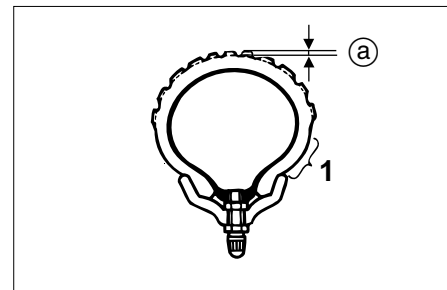

1. Profundidade do piso
a. Flanco

Verificação dos pneus

Os pneus devem ser verificados antes de cada viagem. Se a profundidade da face de rolamento central atingir o limite especificado, se o pneu apresentar um prego ou fragmentos de vidro, ou se o flanco estiver rachado, solicite a um concessionário Yamaha que o substitua imediatamente.

Profundidade mínima do piso do pneu (frente e trás)	1,6 mm
---	--------

NOTA:

Os limites de profundidade do piso do pneu poderão diferir de país para país. Cumpra sempre os regulamentos locais.

MANUTENÇÃO PERIÓDICA E PEQUENAS REPARAÇÕES

Informações sobre os pneus

Este motociclo está equipado com pneus de câmara de ar.

PW000078

⚠ AVISO

- Os pneus dianteiro e traseiro devem ser da mesma marca e modelo, caso contrário as características de condução do motociclo não podem ser garantidas.
- Após testes extensivos, apenas os pneus indicados na lista abaixo foram aprovados para este modelo pela Yamaha Motor Co., Ltd.

À FRENTE

Fabricante	Dimensão	Tipo
BRIDGESTONE	130/80-18 66P	TW-203
	130/80-18 M/C 66P	

A TRÁS

Fabricante	Dimensão	Tipo
BRIDGESTONE	180/80-14M/C 78P	TW-204

PAU00681

⚠ AVISO

- Solicite a um concessionário Yamaha que substitua os pneus excessivamente gastos. Para além de ser ilegal, utilizar o motociclo com pneus excessivamente gastos diminui a estabilidade de condução e pode levar a perda de controlo.
- A tarefa de substituição de todas as peças relacionadas com as rodas e os travões, incluindo os pneus, deve ser executada por um concessionário Yamaha, que possui os conhecimentos e experiência profissionais necessários.
- Não é recomendável remendar uma câmara de ar furada. No entanto, se não for possível evitar, remende a câmara de ar muito cuidadosamente e substitua-a assim que possível com um produto de alta qualidade.

PAU00685

Rodas de raio

Para maximizar o desempenho, durabilidade e funcionamento seguro do seu motociclo, tenha atenção aos seguintes pontos relativos às rodas especificadas.

- Antes de cada viagem, deverá verificar se os aros das rodas apresentam fendas, dobras ou deformações, e se os raios apresentam lassidão ou danos. Caso encontre qualquer tipo de danos, solicite a um concessionário Yamaha que substitua a roda. Não tente fazer qualquer tipo de reparação na roda, por pequena que seja. Uma roda que esteja deformada ou rachada deverá ser substituída.
- A roda deve ser equilibrada sempre que o pneu ou a roda sejam trocados ou substituídos. Uma roda desequilibrada pode resultar num fraco desempenho, características de manuseamento adversas e uma vida reduzida do pneu.

MANUTENÇÃO PERIÓDICA E PEQUENAS REPARAÇÕES

- Após a substituição de um pneu, conduza a velocidades moderadas, uma vez que a superfície do pneu deverá primeiro ser “rodada” para que desenvolva as respectivas características óptimas.

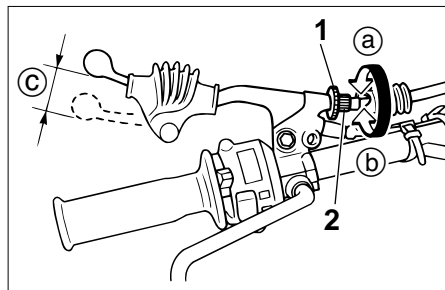

1. Contraporca (alavanca da embraiagem)
2. Cavilha ajustadora
- c. Folga

PAU00694

Ajuste da folga da alavanca da embraiagem

A folga da alavanca da embraiagem deverá medir 10–15 mm tal como ilustrado. Verifique periodicamente a folga da alavanca da embraiagem e, se necessário, ajuste como se segue.

1. Desaperte a contraporca na alavanca da embraiagem.
2. Para aumentar a folga da alavanca da embraiagem, rode a cavilha ajustadora na direcção (a). Para reduzir a folga da alavanca da embraiagem, rode a cavilha ajustadora na direcção (b).

3. Se a folga especificada da alavanca da embraiagem tiver sido obtida conforme descrito acima, aperte a contraporca e ignore o resto do procedimento, caso contrário proceda da seguinte forma:
4. Rode completamente a cavilha ajustadora da alavanca da embraiagem na direcção (a) para desapertar o cabo da embraiagem.

MANUTENÇÃO PERIÓDICA E PEQUENAS REPARAÇÕES

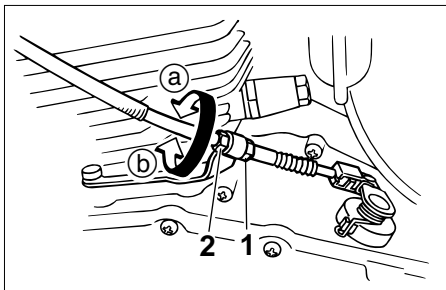

1. Contraporca (cárter)
 2. Cavilha ajustadora
5. Desaperte a contraporca situada no cárter.
 6. Para aumentar a folga da alavanca da embraiagem, rode a porca ajustadora na direcção (a). Para reduzir a folga da alavanca da embraiagem, rode a porca ajustadora na direcção (b).
 7. Aperte a contraporca na alavanca da embraiagem e no cárter.

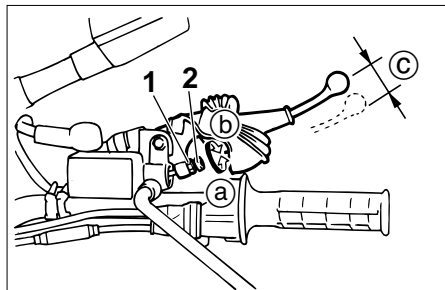

1. Contraporca
2. Cavilha ajustadora
- c. Folga

PAU00696

Ajuste da folga da alavanca do travão

A folga da alavanca do travão deverá medir 5–8 mm tal como ilustrado. Verifique periodicamente a folga da alavanca do travão e, se necessário, ajuste-a como se segue.

1. Desaperte a contraporca na alavanca do travão.
2. Para aumentar a folga da alavanca do travão, rode a cavilha ajustadora na direcção (a). Para reduzir a folga da alavanca do travão, rode a cavilha ajustadora na direcção (b).

3. Aperte a contraporca.

PW000099

⚠ AVISO

- Depois de ajustar a folga da alavanca do travão, verifique a folga e certifique-se de que o travão está a funcionar correctamente.
- Uma sensação suave ou esponjosa na alavanca do travão pode indicar a presença de ar no sistema hidráulico. Se houver ar no sistema hidráulico, solicite a um concessionário Yamaha que sangre o sistema antes de utilizar o motociclo. O ar no sistema hidráulico diminuirá o desempenho dos travões, o que poderá resultar na perda de controlo e num acidente.

MANUTENÇÃO PERIÓDICA E PEQUENAS REPARAÇÕES

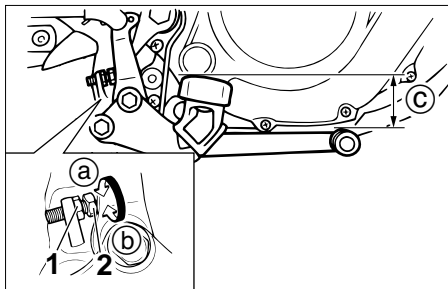

1. Contraporca
2. Cavilha ajustadora
- c. Posição do pedal do travão

PAU000707

Ajuste da posição e da folga do pedal do travão

PW000104

⚠ AVISO

É aconselhável que estes ajustes sejam feitos num concessionário Yamaha.

Posição do pedal do travão

A parte superior do pedal do travão deverá estar posicionada a aproximadamente 30 mm abaixo da parte superior do apoio de pé. Verifique periodicamente a posição do pedal do travão e, se necessário, ajuste-a como se segue.

1. Desaperte a contraporca no pedal do travão.
2. Para subir o pedal do travão, rode a cavilha ajustadora na direcção **a**. Para descer o pedal do travão, rode a cavilha ajustadora na direcção **b**.
3. Aperte a contraporca.

PW000105

⚠ AVISO

Depois de ajustar a altura do pedal do travão, tem de ser ajustada a folga do pedal do travão.

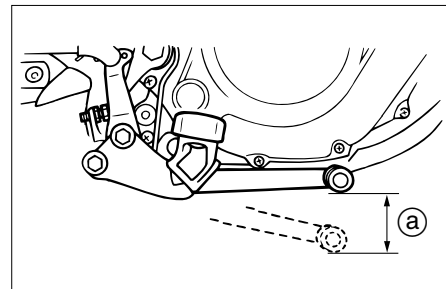

- a. Folga do pedal do travão

Folga do pedal do travão

A folga do pedal do travão deverá medir 20–30 mm tal como ilustrado. Verifique periodicamente a folga do pedal do travão e, se necessário, ajuste-a como se segue.

MANUTENÇÃO PERIÓDICA E PEQUENAS REPARAÇÕES

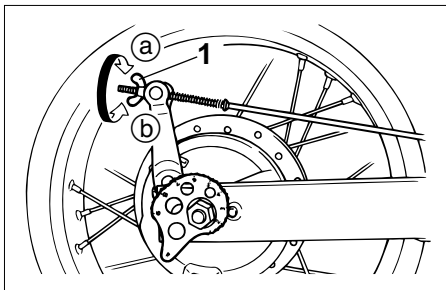

1. Porca ajustadora do pedal do travão

Para aumentar a folga do pedal do travão, rode a porca ajustadora no tirante do travão na direcção (a). Para reduzir a folga do pedal do travão, rode a porca ajustadora na direcção (b).

⚠ AVISO

PW000106

- Depois de ajustar a folga da corrente de transmissão ou de remover e instalar a roda traseira, verifique sempre a folga do pedal do travão.
- Se o ajuste correcto não puder ser obtido tal como descrito, solicite a um concessionário Yamaha que faça este ajuste.
- Depois de ajustar a folga do pedal do travão, verifique o funcionamento da luz do travão.

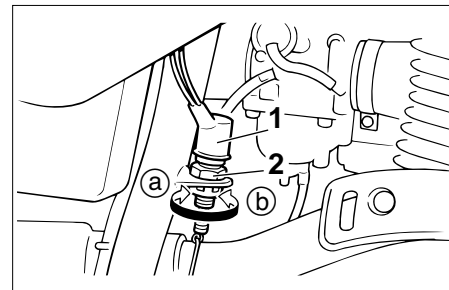

1. Interruptor da luz do travão traseiro
2. Porca ajustadora

PAU00713

Ajuste do interruptor da luz do travão traseiro

O interruptor da luz do travão traseiro, accionado pelo pedal do travão, está correctamente ajustado quando a luz do travão se acende imediatamente antes da travagem se concluir. Se necessário, ajuste o interruptor da luz do travão como se segue.

Rode a porca ajustadora mantendo o interruptor da luz do travão traseiro no local. Para fazer com que a luz do travão se acenda mais cedo, rode a porca ajustadora na direcção (a). Para fazer com que a luz do travão se acenda mais tarde, rode a porca ajustadora na direcção (b).

MANUTENÇÃO PERIÓDICA E PEQUENAS REPARAÇÕES

PAU00720

Verificação das pastilhas do travão dianteiro e das sapatas do travão traseiro

As pastilhas do travão dianteiro e as sapatas do travão traseiro têm de ser verificadas quanto ao desgaste, nos intervalos especificados na tabela de lubrificação e manutenção periódica.

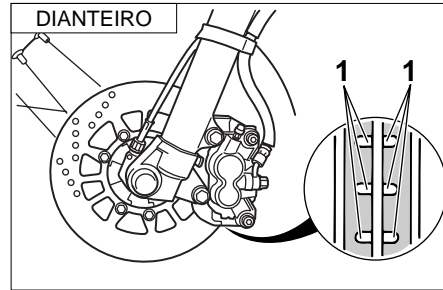

1. Ranhuras indicadoras de desgaste (×3)

PAU03938

Pastilhas do travão da frente

Cada uma das pastilhas do travão da frente está equipada com ranhuras indicadoras de desgaste, que lhe permite verificar o respectivo desgaste sem ter de desmontar o travão. Para verificar o desgaste da pastilha do travão, verifique as ranhuras indicadoras do desgaste. Caso uma pastilha do travão se tenha gasto até ao ponto em que as ranhuras indicadoras de desgaste tenham quase desaparecido, solicite a um concessionário Yamaha que substitua as pastilhas do travão como um conjunto.

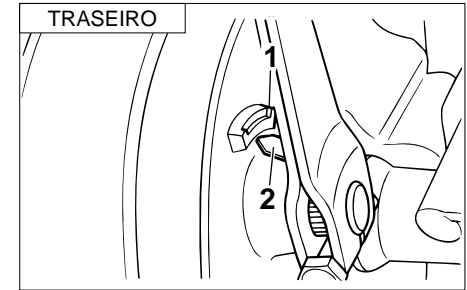

1. Linha limite de desgaste
2. Indicador de usura

PAU00727

Sapatas do travão traseiro

O travão traseiro possui um indicador de desgaste, o qual lhe permite verificar o desgaste da sapata do travão sem ter de o desmontar. Para verificar o desgaste da sapata do travão, verifique a posição do indicador de desgaste enquanto aplica o travão. Caso uma sapata de travão se tenha desgastado ao ponto do indicador de desgaste atingir a linha do limite de desgaste, solicite a um concessionário Yamaha que substitua as sapatas do travão como um conjunto.

MANUTENÇÃO PERIÓDICA E PEQUENAS REPARAÇÕES

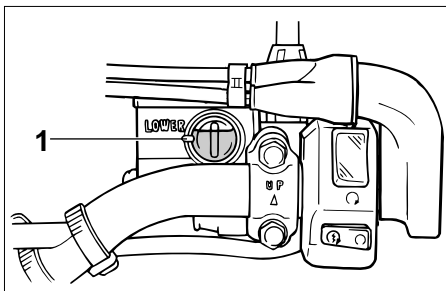

1. Marca do nível mínimo

PAU03774

Verificação do nível de líquido do travão

Um nível insuficiente de líquido do travão poderá permitir a entrada de ar no sistema de travagem, podendo torná-lo ineficaz.

Antes de conduzir, verifique se o líquido do travão se encontra acima da marca do nível mínimo e reabasteça se necessário. Um nível reduzido de líquido do travão poderá indicar que as pastilhas do travão estão gastas e/ou fuga no sistema de travagem. Caso o nível de líquido do travão esteja reduzido, não se esqueça de verificar se as pastilhas do travão estão gastas e se existem fugas no sistema de travagem.

Cumpra as seguintes precauções:

- Ao verificar o nível de líquido, certifique-se de que o topo do reservatório de líquido do travão está equilibrado.
- Utilize apenas líquido do travão da qualidade recomendada, caso contrário, os vedantes em borracha poderão deteriorar-se, provocando fugas e uma má travagem.

Líquido do travão recomendado:
DOT 4

- Reabasteça com o mesmo tipo de líquido de travão. A mistura de líquidos poderá resultar numa reacção química perigosa e levar a uma má travagem.
- Durante o reabastecimento, tenha cuidado para que não entre água no reservatório de líquido do travão. A água fará o ponto de ebulição do fluido descer significativamente e poderá resultar na formação de uma bolsa de vapor.

- O líquido do travão poderá deteriorar superfícies pintadas ou peças plásticas. Limpe sempre de imediato o líquido derramado.
- À medida que as pastilhas do travão se desgastam, é normal que o nível de líquido do travão desça gradualmente. Contudo, se o nível de líquido do travão descer repentinamente, solicite a um concessionário da Yamaha que verifique qual a causa.

MANUTENÇÃO PERIÓDICA E PEQUENAS REPARAÇÕES

PAU003985

Mudança do líquido dos travões

Solicite a um concessionário Yamaha que substitua o líquido dos travões nos intervalos especificados na NOTA apresentada a seguir à tabela de lubrificação e manutenção periódica. Para além disso, mande substituir os vedantes do óleo do cilindro mestre do travão e da pinça do travão, assim como os tubos do travão, nos intervalos especificados a seguir ou sempre que apresentem danos ou fugas.

- Vedantes do óleo: Substituir de dois em dois anos.
- Tubos do travão: Substituir de quatro em quatro anos.

PAU00744

Folga da corrente de transmissão

A folga da corrente de transmissão deve ser verificada antes de cada viagem e, se necessário, ajustada.

Verificação da folga da corrente de transmissão

1. Coloque o motociclo numa superfície nivelada e segure-o numa posição vertical.

NOTA:

Durante a verificação e ajuste da folga da corrente de transmissão, o motociclo deve ser posicionado numa posição vertical e não deverá ser colocado nenhum peso sobre o mesmo.

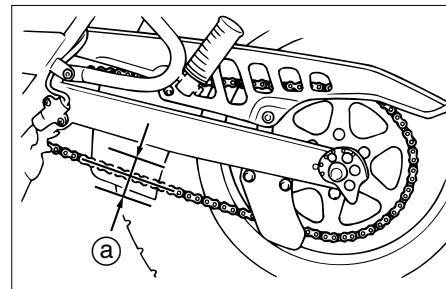

a. Folga da corrente de transmissão

2. Coloque a transmissão em ponto morto.
3. Mova a roda traseira empurrando o motociclo de modo a localizar a parte mais esticada da corrente de transmissão e depois meça a folga da corrente de transmissão conforme ilustrado.

Folga da corrente de transmissão:
35–60 mm

4. Se a folga da corrente de transmissão estiver incorrecta, ajuste-a do modo que se segue.

MANUTENÇÃO PERIÓDICA E PEQUENAS REPARAÇÕES

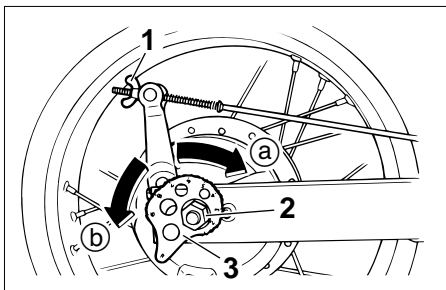

1. Porca ajustadora da folga do pedal do travão
2. Porca do eixo
3. Placas de ajuste da corrente

PAU04369

Ajuste da folga da corrente de transmissão

1. Desaperte a porca ajustadora da folga do pedal do travão.
2. Desaperte a porca do eixo.
3. Para apertar a corrente de transmissão, rode a placa ajustadora em ambos os lados do braço oscilante na direcção (a). Para desapertar a corrente de transmissão, rode a placa ajustadora em ambos os lados do braço oscilante na direcção (b) e depois empurre a roda traseira para a frente.

NOTA: _____
Certifique-se de que as placas ajustadoras estão na mesma posição para obter um correcto alinhamento das rodas.

PC000096

PRECAUÇÃO:

Uma folga inadequada da corrente de transmissão sobrecarregará o motor assim como outras peças vitais do motociclo e pode provocar patinagem ou quebra da corrente. Para evitar que isto ocorra, mantenha a folga da corrente de transmissão dentro dos limites especificados.

4. Aperte a porca do eixo em conformidade com o binário especificado.

Binário de aperto:
Porca do eixo:
90 Nm (9,0 m·kgf)

5. Ajuste a folga do pedal do travão. (Consulte a página 6-21 para obter instruções relativas aos procedimentos de ajuste da folga do pedal do travão.)

PW000103

AVISO

Depois de ajustar a folga do pedal do travão, verifique o funcionamento da luz do travão.

MANUTENÇÃO PERIÓDICA E PEQUENAS REPARAÇÕES

Lubrificação da corrente de transmissão

PAU01106

A corrente de transmissão deve ser limpa e lubrificada nos intervalos especificados na tabela de lubrificação e manutenção periódica, caso contrário gastar-se-á rapidamente, especialmente quando conduz o veículo em áreas poeirentas ou húmidas. Faça a manutenção da corrente de transmissão como se segue.

PC000097

PRECAUÇÃO:

A corrente de transmissão deve ser lubrificada após lavar o motociclo ou conduzir à chuva.

1. Elimine toda a sujidade e lama presentes na corrente de transmissão com uma escova ou um pano.
2. Pulverize ambos os lados e o centro da corrente com um lubrificante para correntes de transmissão, certificando-se de que todas as placas laterais e roletes ficaram suficientemente lubrificadas.

NOTA:

Para uma limpeza minuciosa, solicite a um concessionário Yamaha que retire a corrente de transmissão e a mergulhe em solvente.

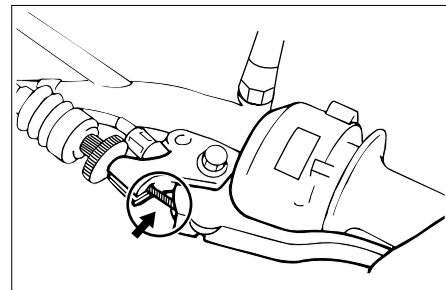

PAU02962

Verificação e lubrificação dos cabos

Antes de cada viagem, deverá verificar o funcionamento e o estado de todos os cabos de controlo e, se necessário, deverá lubrificar os cabos e as respectivas extremidades. Se um cabo estiver danificado ou não se deslocar suavemente, solicite a um concessionário Yamaha que o verifique ou substitua.

Lubrificante recomendado:
Óleo do motor

MANUTENÇÃO PERIÓDICA E PEQUENAS REPARAÇÕES

⚠ AVISO

PW000112

Os danos no revestimento exterior podem interferir com o funcionamento adequado do cabo e provocarão o aparecimento de ferrugem no cabo interior. Substitua um cabo danificado assim que possível para evitar situações de insegurança.

Verificação e lubrificação do punho e do cabo do acelerador

PAU04034

O funcionamento o punho do acelerador deve ser verificado antes de cada viagem. Para além disso, o cabo deverá ser lubrificado ou substituído nos intervalos especificados na tabela de lubrificação e manutenção periódica.

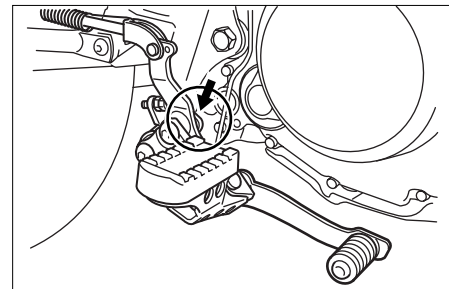

PAU03370

Verificação e lubrificação dos pedais do travão e de mudança de velocidades

Antes de cada viagem, deverá verificar o funcionamento dos pedais do travão e de mudança de velocidades e, se necessário, deverá lubrificar os pivôs dos pedais.

Lubrificante recomendado:

Massa de lubrificação de sabão de lítio (massa para todos os fins)

MANUTENÇÃO PERIÓDICA E PEQUENAS REPARAÇÕES

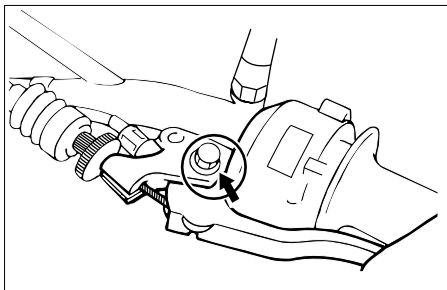

PAU03164

Verificação e lubrificação das alavancas do travão e da embraiagem

Antes de cada viagem, deverá verificar o funcionamento das alavancas do travão e da embraiagem e, se necessário, deverá lubrificar os pivôs da alavanca.

Lubrificante recomendado:

Massa de lubrificação de sabão de lítio (massa para todos os fins)

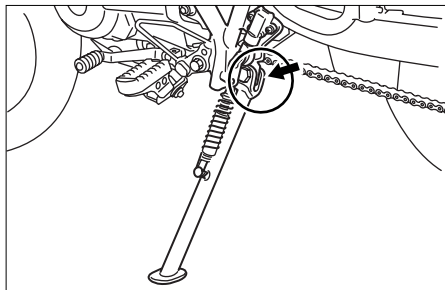

PAU03165

Verificação e lubrificação do descanso lateral

Antes de cada viagem, deverá verificar o funcionamento do descanso lateral e, se necessário, deverá lubrificar o pivô do descanso lateral e as superfícies de contacto de metal com metal.

PW000113

⚠ AVISO

Caso o descanso lateral não se desloque suavemente para cima e para baixo, solicite a um concessionário Yamaha que o verifique ou repare.

Lubrificante recomendado:

Massa de lubrificação de sabão de lítio (massa para todos os fins)

MANUTENÇÃO PERIÓDICA E PEQUENAS REPARAÇÕES

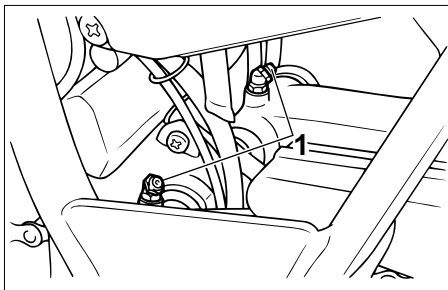

1. Bico para graxa (x2)

PAU04282

Lubrificação da suspensão traseira

Os pontos de articulação da suspensão traseira devem ser lubrificados nos intervalos especificados na tabela de lubrificação e manutenção periódica.

Lubrificante recomendado:
Massa de lubrificação de sabão de lítio

PAU02939

Verificação da forquilha dianteira

O estado e funcionamento da forquilha dianteira deverão ser verificados como se segue nos intervalos especificados na tabela de lubrificação e manutenção periódica.

Verificação do estado

PW000115



Apoie bem o motociclo para evitar o perigo deste tombar.

Verifique se os tubos internos estão arranhados, danificados ou perdem demasiado óleo em excesso.

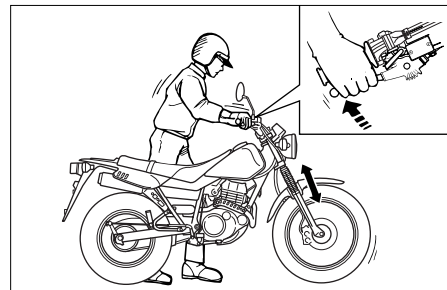

Verificação do funcionamento

1. Coloque o motociclo numa superfície nivelada e segure-o numa posição vertical.
2. Com o travão dianteiro accionado, empurre várias vezes o guidador com força para baixo para verificar se a forquilha dianteira se comprime e recua suavemente.

PC000098

PRECAUÇÃO:

Se encontrar quaisquer danos na forquilha dianteira ou se esta não funcionar devidamente, solicite a um concessionário Yamaha que a verifique ou repare.

PAU00794

Verificação da direcção

Os rolamentos da direcção gastos ou soltos podem provocar situações de perigo. Portanto, o funcionamento da direcção deverá ser verificado do modo que se segue e nos intervalos de tempo especificados na tabela de lubrificação e manutenção periódica.

1. Coloque um cavalete por baixo do motor para elevar a roda dianteira do chão.

PW000115

⚠ AVISO

Apoie bem o motociclo para evitar o perigo deste tombar.

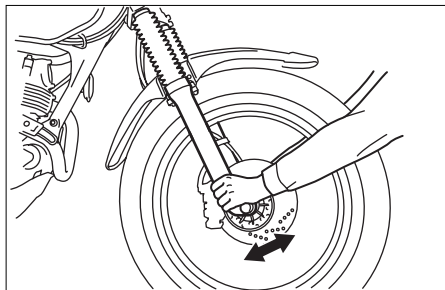

2. Segure as extremidades inferiores das pernas da forquilha dianteira e tente deslocá-las para a frente e para trás. Se sentir alguma folga, solicite a um concessionário Yamaha que verifique e repare a direcção.

PAU01144

Verificação dos rolamentos de roda

Os rolamentos de roda dianteiros e traseiros têm de ser verificados nos intervalos de tempo especificados na tabela de lubrificação e manutenção periódica. Se houver uma folga no cubo da roda ou se a roda não virar suavemente, solicite a um concessionário Yamaha que verifique os rolamentos de roda.

MANUTENÇÃO PERIÓDICA E PEQUENAS REPARAÇÕES

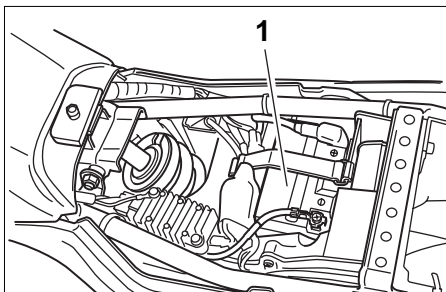

1. Bateria

PAU00800

Bateria

Este motociclo está equipado com uma bateria blindada (MF) que não exige qualquer tipo de manutenção. Não é necessário verificar o electrólito ou acrescentar água destilada.

PC000101

PRECAUÇÃO:

Nunca tente retirar as tampas dos elementos da bateria, uma vez que ao fazê-lo poderá danificar permanentemente a bateria.

PW000116

⚠ AVISO

- O electrólito é venenoso e perigoso pois contém ácido sulfúrico, o qual provoca queimaduras graves. Evite o contacto com a pele, os olhos ou o vestuário e proteja sempre os olhos quando trabalhar perto de baterias. Em caso de contacto, efectue os seguintes **PRIMEIROS SOCORROS**.
- **EXTERNO:** Lave com água abundante.
- **INTERNO:** Beba grandes quantidades de água ou leite e chame imediatamente um médico.
- **OLHOS:** Lave com água durante 15 minutos e procure imediatamente cuidados médicos.
- As baterias produzem hidrogénio explosivo. Por conseguinte, mantenha a bateria afastada de fa'scas, chamas, cigarros, etc. e assegure ventilação suficiente quando a estiver a carregar num espaço fechado.

- **MANTENHA TODAS AS BATERIAS FORA DO ALCANCE DAS CRIANÇAS.**

MANUTENÇÃO PERIÓDICA E PEQUENAS REPARAÇÕES

Carregamento da bateria

Solicite a um concessionário Yamaha que carregue a bateria o mais rapidamente possível se lhe parecer descarregada. Não se esqueça de que a bateria tende a descarregar mais rapidamente se o motociclo estiver equipado com acessórios eléctricos opcionais.

Acondicionamento da bateria

1. Caso não pretenda conduzir o motociclo durante mais de um mês, retire a bateria, carregue-a totalmente e coloque-a num local fresco e seco.
2. Caso a bateria fique guardada durante mais de dois meses, verifique-a pelo menos uma vez por mês e, se necessário, carregue-a totalmente.
3. Carregue totalmente a bateria antes de a instalar.
4. Após a instalação, certifique-se de que os fios para bateria estão devidamente ligados aos terminais de bateria.

PC000102

PRECAUÇÃO:

- Mantenha sempre a bateria carregada. Guardar uma bateria descarregada poderá provocar danos permanentes na bateria.
- Para carregar uma bateria blindada (MF), é necessário um carregador de baterias especial (tensão constante). A utilização de um carregador de baterias convencional danificará a bateria. Caso não tenha acesso a um carregador de baterias blindadas (MF) solicite a um concessionário Yamaha que carregue a sua bateria.

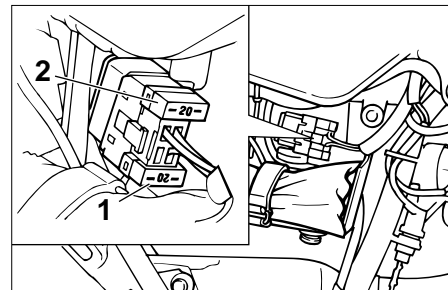

1. Fusível
2. Fusível de reserva

PAU01307

Substituição do fusível

O suporte de fusível situa-se por trás do painel B. (Consulte a página 6-6 para obter instruções relativas aos procedimentos de remoção e instalação do painel.)

Se o fusível estiver queimado, substitua-o do modo seguinte.

1. Rode a chave para "OFF" e desligue todos os circuitos eléctricos.
2. Retire o fusível queimado e instale um novo fusível com a amperagem especificada.

Fusível especificado: 20 A

MANUTENÇÃO PERIÓDICA E PEQUENAS REPARAÇÕES

PRECAUÇÃO:

PC000103

Não utilize um fusível com uma amperagem superior à recomendada para evitar provocar grandes danos no sistema eléctrico e possivelmente um incêndio.

3. Rode a chave para "ON" e ligue os circuitos eléctricos para verificar se os dispositivos funcionam.
4. Caso o fusível se volte imediatamente a queimar, solicite a um concessionário Yamaha que verifique o sistema eléctrico.

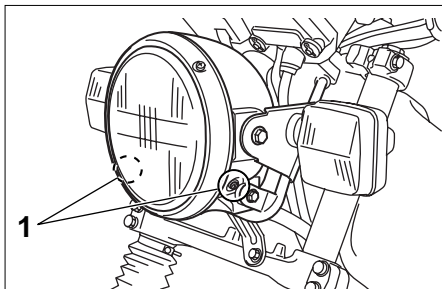

1. Parafuso (x2)

PAU04189

Substituição da lâmpada do farol dianteiro

Este motociclo está equipado com uma lâmpada do farol dianteiro de quartzo. Se a lâmpada do farol dianteiro se fundir, substitua-a do modo que se segue.

1. Retire a unidade do farol dianteiro retirando os respectivos parafusos.

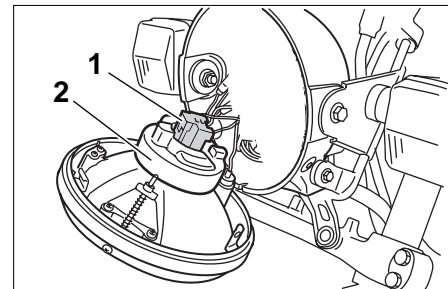

1. Acoplador do farol dianteiro
 2. Cobertura da lâmpada
2. Desligue o acoplador do farol dianteiro e retire a cobertura da lâmpada.

MANUTENÇÃO PERIÓDICA E PEQUENAS REPARAÇÕES

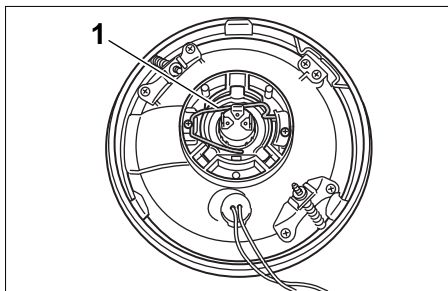

1. Suporte da lâmpada

3. Desprenda o suporte da lâmpada do farol dianteiro e retire a lâmpada fundida.

PW000119

⚠ AVISO

As lâmpadas do farol dianteiro ficam muito quentes. Por conseguinte, mantenha os produtos inflamáveis afastados de uma lâmpada do farol dianteiro acesa e não toque na lâmpada até esta ter arrefecido.

4. Coloque uma nova lâmpada do farol dianteiro e fixe-a com o respectivo suporte.

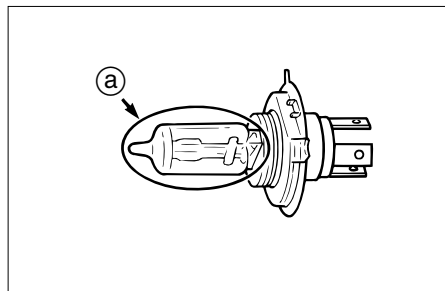

a. Não toque nesta área.

PC000105

PRECAUÇÃO:

Não toque na parte em vidro da lâmpada do farol dianteiro para evitar que se suje com óleo, caso contrário a transparência do vidro, a luminosidade da lâmpada e o seu tempo de duração serão adversamente afectados. Limpe minuciosamente quaisquer vestígios de sujidade e marcas de dedos utilizando um pano humedecido com álcool ou diluente.

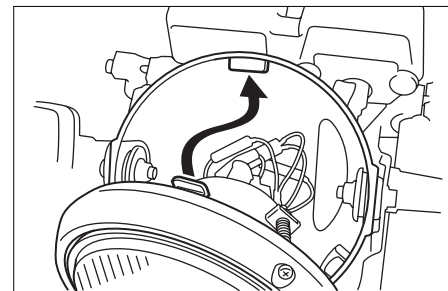

5. Instale a cobertura da lâmpada do farol dianteiro e ligue o acoplador.
6. Instale a unidade do farol dianteiro colocando os respectivos parafusos.
7. Solicite a um concessionário Yamaha que ajuste o feixe do farol dianteiro, caso necessário.

MANUTENÇÃO PERIÓDICA E PEQUENAS REPARAÇÕES

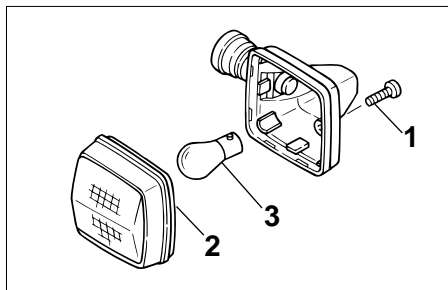

1. Parafuso
2. Lente
3. Lâmpada

PAU03497

Substituição de uma lâmpada do sinal de mudança de direcção

1. Retire a lente do sinal de mudança de direcção removendo o respectivo parafuso.
2. Retire a lâmpada defeituosa empurrando-a para dentro e rodando-a no sentido contrário ao dos ponteiros do relógio.
3. Introduza uma lâmpada nova no receptáculo, empurre-a para dentro e rode-a no sentido dos ponteiros do relógio até que pare.
4. Instale a lente colocando o respectivo parafuso.

PCA00065

PRECAUÇÃO: _____

Não aperte demasiado o parafuso pois a lente poderá partir.

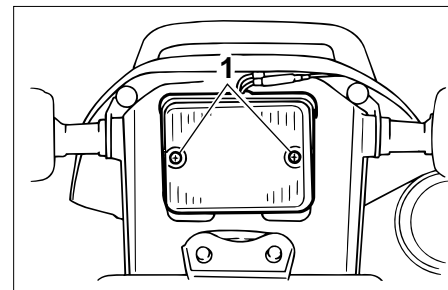

1. Parafuso (x2)

PAU01623

Substituição da lâmpada da luz do travão/farolim traseiro

1. Retire a lente da luz do travão/farolim traseiro retirando os respectivos parafusos.

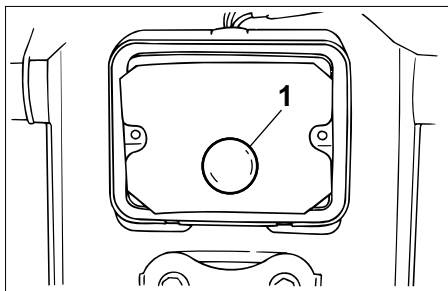

1. Lâmpada
2. Retire a lâmpada defeituosa empurrando-a para dentro e rodando-a no sentido contrário ao dos ponteiros do relógio.
3. Introduza uma lâmpada nova no receptáculo, empurre-a para dentro e rode-a no sentido dos ponteiros do relógio até que pare.
4. Instale a lente colocando os respectivos parafusos.

PC000108

PRECAUÇÃO:

Não aperte demasiado os parafusos pois a lente poderá partir.

PAU01579

Suporte do motociclo

Uma vez que este modelo não está equipado com um cavalete central, tenha em consideração as seguintes precauções quando remover a roda dianteira e a roda traseira ou quando efectuar outro tipo de manutenção para a qual seja necessário colocar o motociclo na posição vertical. Assegure-se de que o motociclo se encontra numa posição estável e nivelada antes de iniciar qualquer procedimento de manutenção. Para obter uma maior estabilidade, pode ser colocada uma caixa robusta em madeira por baixo do motor.

Realização de serviços na roda dianteira

1. Estabilize a traseira do motociclo através da utilização de um cavalete para motociclo ou, se não possuir um cavalete adicional, através da colocação de um macaco por baixo do chassis à frente da roda traseira.
2. Levante a roda dianteira do chão utilizando um cavalete de motociclo.

Realização de serviços na roda traseira

Levante a roda traseira do chão através da utilização de um cavalete de motociclo ou, se não possuir um cavalete adicional, através da colocação de um macaco quer por baixo de cada um dos lados do chassis à frente da roda traseira quer por baixo de cada um dos lados do braço oscilante.

MANUTENÇÃO PERIÓDICA E PEQUENAS REPARAÇÕES

Roda dianteira

PAU04387

Remoção da roda dianteira

PW000122

AVISO

- É aconselhável ser um concessionário Yamaha a fazer a manutenção à roda.
- Apoie bem o motociclo para que não haja o perigo deste tombar.

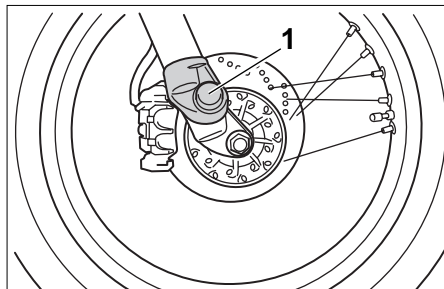

1. Tampa de borracha

1. Puxe a tampa de borracha na parte inferior da perna direita da forquilha para fora e faça-a deslizar ao longo da perna da forquilha.

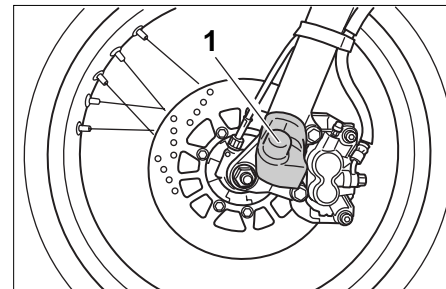

1. Tampa de borracha

2. Puxe a tampa de borracha na parte inferior da perna esquerda da forquilha para fora e retire-a.

MANUTENÇÃO PERIÓDICA E PEQUENAS REPARAÇÕES

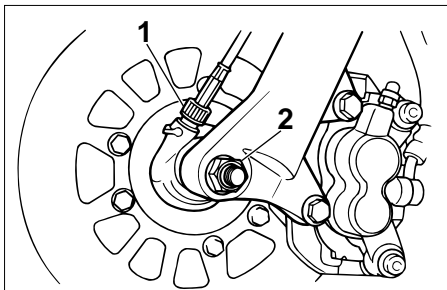

1. Cabo do velocímetro
2. Porca do eixo
3. Desligue o cabo do velocímetro na roda da frente.
4. Desaperte a porca do eixo.
5. Levante a roda dianteira do chão de acordo com o procedimento descrito na página 6-37.
6. Retire a porca do eixo, puxe o eixo da roda para fora e retire a roda.

PCA00048

PRECAUÇÃO:

Não accione o travão depois da roda ter sido retirada juntamente com o disco do travão, caso contrário as pastilhas do travão serão forçadas a fechar.

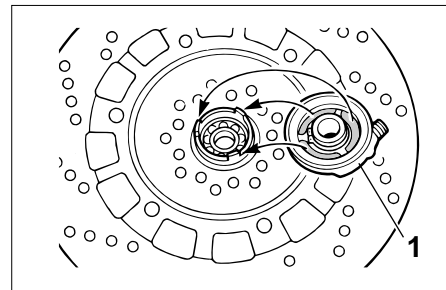

1. Módulo de engrenagens do velocímetro

PAU04388

Instalação da roda dianteira

1. Instale o módulo de engrenagens do velocímetro no cubo da roda de modo a que os prolongamentos se engrenem nas fendas.
2. Levante a roda entre as pernas da forquilha.

MANUTENÇÃO PERIÓDICA E PEQUENAS REPARAÇÕES

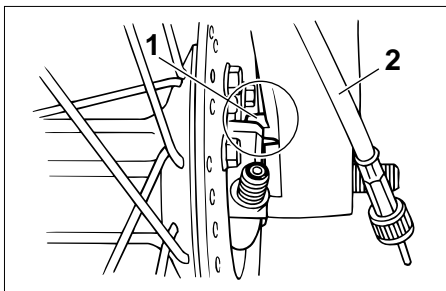

1. Retentor do módulo de engrenagens do velocímetro
2. Retentor

NOTA:

Certifique-se de que existe espaço suficiente entre as pastilhas do travão antes de introduzir o disco do travão e de que a fenda do módulo de engrenagens do velocímetro se encaixa sobre o retentor na perna da forquilha.

3. Introduza o eixo da roda e instale a porca do eixo.
4. Desça a roda dianteira de modo a que fique apoiada no solo.

5. Aperte a porca do eixo em conformidade com o binário especificado.

Binário de aperto:

Porca do eixo:
90 Nm (9,0 m·kgf)

6. Coloque a tampa de borracha na parte inferior da perna direita da forquilha, na posição original.
7. Instale a tampa de borracha na parte inferior da perna esquerda da forquilha.
8. Ligue o cabo do velocímetro.

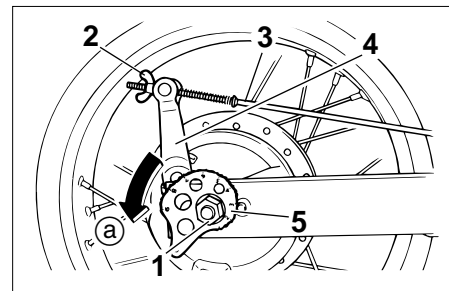

1. Porca do eixo
2. Porca ajustadora do pedal do travão
3. Tirante do travão
4. Alavanca do eixo de ressaltos do travão
5. Placa de ajuste da corrente

PAU03519

Roda traseira

Remoção da roda traseira

PW000122

AVISO

- É aconselhável ser um concessionário Yamaha a fazer a manutenção à roda.
- Apoie bem o motociclo para que não haja o perigo deste tombar.

1. Desaperte a porca do eixo.

MANUTENÇÃO PERIÓDICA E PEQUENAS REPARAÇÕES

2. Retire a porca ajustadora da folga do pedal do travão e separe o tirante do travão da alavanca do eixo de ressaltos do travão.
3. Rode totalmente a placa ajustadora da corrente de transmissão em ambos os lados do braço oscilante na direcção @.
4. Levante a roda traseira do chão de acordo com o procedimento descrito na página 6-37.
5. Retire a porca do eixo e puxe o eixo da roda para fora.
6. Empurre a roda para a frente e retire a corrente de transmissão do carreto traseiro.

NOTA: _____

A corrente de transmissão não precisa de ser desmontada para remover e instalar a roda.

7. Retire a roda.

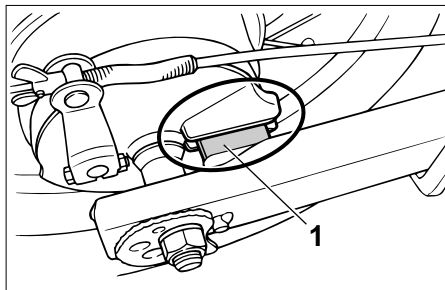

1. Retentor

PAU03520

Instalação da roda traseira

1. Introduza o eixo da roda a partir do lado esquerdo.

NOTA: _____

Certifique-se de que as placas ajustadoras da corrente de transmissão estão instaladas com os lados perfurados virados para a parte exterior e que a fenda na placa de sapata do travão se encaixa sobre o retentor no braço oscilante.

2. Instale a corrente de transmissão no carreto traseiro, e depois ajuste a folga da corrente de transmissão. (Consulte a página 6-26 para obter instruções relativas aos procedimentos de ajuste da folga da corrente de transmissão.)
3. Instale a porca do eixo e, de seguida, desça a roda traseira até esta assentar no chão.
4. Aperte a porca do eixo com o binário especificado.

Binário de aperto:

Porca do eixo:

90 Nm (9,0 m·kgf)

5. Instale o tirante do travão na alavanca do eixo de ressaltos do travão e, finalmente, instale a porca ajustadora da folga do pedal do travão no tirante do travão.
6. Ajuste a folga do pedal do travão. (Consulte a página 6-21 para obter instruções relativas aos procedimentos de ajuste da folga do pedal do travão.)

PW000103

PAU01008

⚠ AVISO

Depois de ajustar a folga do pedal do travão, verifique o funcionamento da luz do travão.

Detecção e resolução de problemas

Embora os motociclos Yamaha sejam submetidos a uma inspeção minuciosa antes do envio da fábrica, poderão ocorrer alguns problemas durante a sua utilização. Qualquer problema nos sistemas de combustível, compressão ou ignição, por exemplo, poderão provocar um fraco arranque e perda de potência.

A seguinte tabela de detecção e resolução de problemas apresenta um procedimento fácil e rápido para verificar você mesmo estes sistemas vitais. No entanto, caso o seu motociclo precise de qualquer reparação, leve-o a um concessionário Yamaha, cujos técnicos habilitados possuem as ferramentas, experiência e conhecimentos necessários para assistir devidamente o motociclo.

Utilize apenas peças sobresselentes genuínas da Yamaha. As peças não originais poderão parecer-se com as da Yamaha, mas são frequentemente inferiores, possuem um tempo de duração mais curto e podem levar a despesas de reparação elevadas.

MANUTENÇÃO PERIÓDICA E PEQUENAS REPARAÇÕES

PAU01397

Tabela de detecção e resolução de problemas

PW000125

⚠ AVISO

Mantenha afastado de chamas desprotegidas e não fume enquanto estiver a verificar ou a trabalhar no sistema de combustível.

1. Combustível

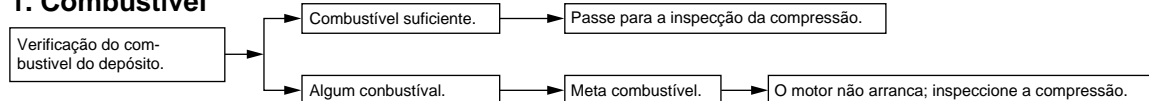

2. Compressão



3. Ignição

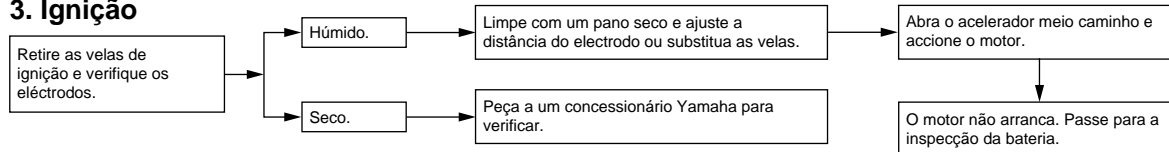

4. Bateria

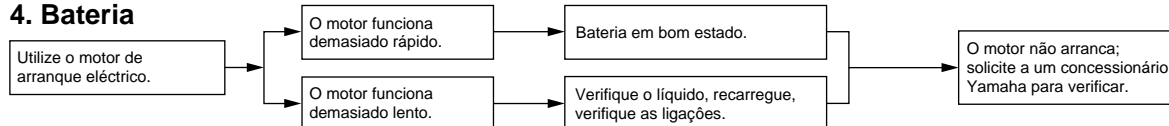

CUIDADOS E ARMAZENAGEM DO MOTOCICLO

Cuidados

Embora a concepção aberta de um motociclo revele o encanto da tecnologia, torna-o também mais vulnerável. Poderá desenvolver-se ferrugem e corrosão mesmo que sejam utilizados componentes de alta qualidade. Embora um tubo de escape enferrujado possa passar despercebido num carro, este influencia negativamente o aspecto geral de um motociclo. Um cuidado frequente e adequado não só vai ao encontro dos termos da garantia, como também influencia na manutenção de um bom aspecto do seu motociclo, aumentando o tempo de vida e optimizando o desempenho.

Antes da limpeza

1. Tape a saída do silencioso com um saco de plástico depois do motor ter arrefecido.
2. Certifique-se de que todas as tampas e coberturas, assim como todos os acopladores e conectores eléctricos, incluindo a tampa da vela de ignição, estão bem fixos.
3. Retire a sujidade extremamente entranhada, como por exemplo óleo queimado no cárter, com um desengordurante e uma escova, mas nunca aplique este tipo de produto nos vedantes, anilhas, carretos, corrente de transmissão e eixos da roda. Enxagúe sempre a sujidade e o desengordurante com água.

Limpeza

PCA00010

PRECAUÇÃO:

- **Evite utilizar agentes de limpeza das rodas demasiado ácidos, especialmente em rodas de raio. Se este tipo de produtos for utilizado em sujidade de difícil remoção, não deixe o agente de limpeza sobre a área afectada durante mais tempo do que o recomendado. Além disso, enxagúe minuciosamente a área com água, seque-a imediatamente e aplique um spray anti-corrosão.**
- **Uma limpeza inadequada poderá danificar os pára-ventos, capotas, painéis e outras peças plásticas. Utilize um pano ou esponja macia limpa com um detergente suave e água para limpar os plásticos.**

CUIDADOS E ARMAZENAGEM DO MOTOCICLO

- Não utilize nenhum produto químico forte nas peças em plástico. Evite utilizar panos ou esponjas que tenham estado em contacto com produtos de limpeza fortes ou abrasivos, solvente ou diluente, combustível (gasolina), produtos antiferrugem ou de remoção da ferrugem, líquido do travão, anti-congelante ou electrólito.
- Não utilize lavagem de alta pressão nem a vapor uma vez que estas podem provocar a infiltração de água e deterioração nas áreas seguintes: vedantes (dos rolamentos da roda e do braço oscilante, forquilha e travões), componentes eléctricos (acopladores, conectores, instrumentos, interruptores e luzes), tubos de respiração e ventoinhas.
- Para motocicletas equipadas com um pára-vento: não utilize agentes de limpeza fortes ou esponjas duras pois estes causarão embaçamento ou arranhões. Alguns compostos de limpeza para plásticos podem deixar riscos no pára-vento. Teste o produto numa pequena parte oculta do pára-vento para se assegurar que não deixa ficar marcas. Se o pára-vento ficar riscado, utilize um composto de polimento de qualidade para plástico após a lavagem.

Após a utilização normal

Retire a sujidade com água morna, um detergente suave e uma esponja macia limpa e, finalmente enxágue totalmente com água limpa. Utilize uma escova de dentes ou uma escova para limpar garrafas nas áreas de difícil acesso. A sujidade de difícil remoção e os insectos serão facilmente removidos se a área for coberta por um pano húmido durante alguns minutos antes de fazer a limpeza.

Após a condução do veículo à chuva, perto do mar ou em estradas nas quais foi espalhado sal

Uma vez que o sal do mar ou o sal espalhado nas estradas durante o Inverno é extremamente corrosivo quando misturado com água, realize os passos a seguir explicados após cada viagem à chuva, perto do mar ou em estradas nas quais foi espalhado sal.

NOTA: _____

O sal espalhado nas estradas durante o Inverno, poderá permanecer no piso até à Primavera.

1. Limpe o motociclo com água fria e um detergente suave, depois do motor ter arrefecido.

PCA00012

PRECAUÇÃO: _____

Não utilize água morna pois esta aumenta a acção corrosiva do sal.

2. Aplique um spray anti-corrosão em todas as superfícies metálicas, incluindo as cromadas e niqueladas, para evitar a corrosão.

CUIDADOS E ARMAZENAGEM DO MOTOCICLO

Após a limpeza

1. Seque o motociclo com uma camurça ou um pano absorvente.
2. Seque imediatamente a corrente de transmissão e lubrifique-a para evitar que enferruje.
3. Utilize um produto de polir crómio para dar brilho a peças de crómio, alumínio e aço inoxidável, incluindo o sistema de escape. (Mesmo a descoloração dos sistemas de escape em aço inoxidável induzida termicamente pode ser removida através de polimento.)
4. Para evitar a corrosão, é recomendada a aplicação de um spray anti-corrosão em todas as superfícies metálicas, incluindo as cromadas e niqueladas.
5. Utilize um óleo em spray como agente de limpeza universal para remover qualquer sujidade remanescente.

6. Retoque pequenos danos na pintura provocados por pedras, etc.
7. Encere todas as superfícies pintadas.
8. Deixe o motociclo secar completamente antes de o armazenar ou tapar.

PWA00001

AVISO

- **Certifique-se de que não existe óleo ou cera nos travões ou nos pneus. Caso necessário, limpe os discos do travão e os revestimentos do travão com um agente de limpeza de discos do travão normal ou acetona, e lave os pneus com água morna e um detergente suave.**
- **Antes de conduzir o motociclo teste o desempenho dos travões e o comportamento nas curvas.**

PCA00013

PRECAUÇÃO:

- **Aplique óleo em spray ou cera com moderação e certifique-se de que limpa qualquer excesso.**
- **Nunca aplique óleo ou cera em peças de borracha e plástico, trate-as com um produto de tratamento adequado.**
- **Evite utilizar compostos de polimento abrasivos pois estes desgastariam a pintura.**

NOTA:

Consulte um concessionário Yamaha para obter conselhos sobre quais os produtos a utilizar.

Armazenagem

Curto prazo

Armazene sempre o seu motociclo num local fresco e seco e, se necessário, utilize uma cobertura porosa para o proteger do pó.

PCA00014

PRECAUÇÃO:

- **Guardar o motociclo num compartimento com fraca ventilação ou tapá-lo com um oleado, enquanto este se encontra ainda molhado, permitirá a infiltração de água e humidade o que provocará o aparecimento de ferrugem.**
- **Para prevenir a corrosão, evite caves húmidas, estábulos (devido à presença de amónia) e áreas onde estejam armazenados químicos fortes.**

Longo prazo

Antes de armazenar o seu motociclo durante vários meses:

1. Siga todas as instruções referidas na secção “Cuidados” deste capítulo.
2. Para motociclos equipados com uma torneira de combustível com posição de fecho (“OFF”), coloque a torneira nesta posição.
3. Drene o depósito de nível constante desapertando a cavilha de drenagem, o que evitará a acumulação de resíduos de combustível. Verta o combustível drenado no depósito de combustível.
4. Encha o depósito de combustível e adicione estabilizador de combustível (se disponível) para evitar que o depósito enferruje e que o combustível se deteriore.
5. Execute os passos que se seguem para proteger o cilindro, os anéis do pistão, etc. da corrosão.

- a. Retire a tampa da vela de ignição e a vela.
- b. Verta uma colher de chá de óleo do motor na cavidade da vela de ignição.
- c. Coloque a tampa da vela de ignição na respectiva vela, e coloque a vela na cabeça de cilindros de modo a que os eléctrodos fiquem ligados à terra. (Isto limitará a produção de fa’scas durante o passo seguinte.)
- d. Coloque várias vezes o motor em funcionamento utilizando o motor de arranque. (Esta acção revestirá a parede do cilindro com óleo.)
- e. Retire a tampa da vela de ignição e, de seguida, instale a vela de ignição e a respectiva tampa.

PWA00003

AVISO

Para evitar danos ou ferimentos provocados por fa’scas, certifique-se de que liga os eléctrodos da vela de ignição à terra enquanto liga o motor.

CUIDADOS E ARMAZENAGEM DO MOTOCICLO

6. Lubrifique todos os cabos de controlo e pontos articulados de todas as alavancas e pedais assim como do descanso lateral/cavalete central.
7. Verifique e, se necessário, corrija a pressão de ar do pneu, e finalmente levante o motociclo de modo a que ambas as rodas fiquem fora do solo. Como alternativa, rode um pouco as rodas todos os meses para evitar que os pneus se degradem.
8. Tape a saída do silencioso com um saco de plástico para evitar a entrada de humidade.
9. Retire a bateria e carregue-a totalmente. Guarde-a num local fresco e seco e carregue-a uma vez por mês. Não guarde a bateria num local excessivamente frio ou quente (temperatura inferior a 0 °C ou superior a 30 °C). Para obter mais informações relativamente ao acondicionamento da bateria, consulte a página 6-33.

NOTA: _____

Antes de armazenar o motociclo, deverá fazer todas as reparações necessárias.

Especificações

Modelo	TW125
Dimensões	
Comprimento total	2.135 mm
Largura total	820 mm
Altura total	1.120 mm
Altura do assetto	820 mm
Distância entre os eixos	1.350 mm
Distância mínima do chão	255 mm
Raio mínimo de viragem	2.100 mm
Peso básico (com os depósitos de óleo e de combustível cheios)	127 kg
Motor	
Tipo	4 tempos, arrefecido a ar gasolina, SOHC
Cilindrada	Cilindro único, inclinada para frente
Cilindrada	124 cm ³
Diâmetro × curso	57,0 × 48,8 mm
Relação de compressão	10:1
Sistema de arranque	Motor de arranque eléctrico
Sistema de lubrificação	Cárter a húmido

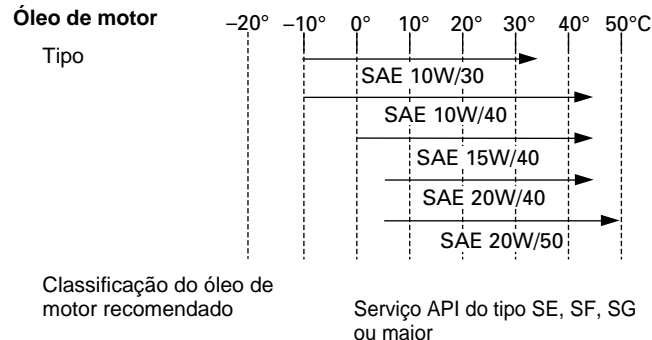

PRECAUÇÃO:

Certifique-se de utilizar óleos de motor que não contêm modificadores antifricção. Óleos de motor para automóveis de passageiros (frequentemente com o rótulo “ENERGY CONSERVING II”) contêm aditivos antifricção que irão causar o deslizamento da embraiagem e/ou da embraiagem do motor de arranque, resultando em redução da vida útil do componente e desempenho insatisfatório do motor.

Quantidade	
Sem remoção do elemento do filtro de óleo	1,0 L
Com remoção do elemento do filtro de óleo	1,1 L
Quantidade total (motor seco)	1,3 L

ESPECIFICAÇÕES

Filtro de ar	Elemento de tipo húmido
Combustível	
Tipo	APENAS GASOLINA NORMAL SEM CHUMBO
Capacidade do depósito	7,0 L
Volume da reserva	1,0 L
Carburador	
Fabricante	TEIKEI
Modelo × quantidade	MV28 ×1
Vela de ignição	
Fabricante/modelo	NGK/DR8EA
Folga	0,6–0,7 mm
Tipo de embraiagem	Húmida, multi-disco
Transmissão	
Sistema primário de redução	Engrenagem de dentes
Relação primário de redução	74/20 (3,700)
Sistema secundário de redução	Transmissão de corrente
Relação secundária de redução	3,643
Número de dentes da corrente articulada de transmissão (traseira/dianteira)	51/14
Tipo de transmissão	5 velocidades de engrenagem constante
Operação	Com o pé esquerdo

Relação das velocidades	1. ^a	2,250
	2. ^a	1,476
	3. ^a	1,125
	4. ^a	0,926
	5. ^a	0,793

Quadro

Tipo de quadro	Diamante
Ângulo de avanço	25,83°
Cauda	93 mm

Pneu

À frente		
Tipo	Com câmara de ar	
Dimensões	130/80-18 66P 130/80-18 M/C 66P	
Fabricante/ modelo	BRIDGESTONE/TW-203	
A trás		
Tipo	Com câmara de ar	
Dimensões	180/80-14M/C 78P	
Fabricante/ modelo	BRIDGESTONE/TW-204	

Carga máxima*	180 kg
Pressão do ar (pneu frio) Até 90 kg*	
À frente	150 kPa (1,50 kgf/cm ² , 1,50 bar)
A trás	150 kPa (1,50 kgf/cm ² , 1,50 bar)
90 kg—carga máxima*	
À frente	150 kPa (1,50 kgf/cm ² , 1,50 bar)
A trás	175 kPa (1,75 kgf/cm ² , 1,75 bar)

*Peso total condutor, passageiro, carga e acessórios

Rodas

À frente	
Tipo	Raio da roda
Dimensão	18 × 2,50
A trás	
Tipo	Raio da roda
Dimensão	14M/C × MT4,50

Travão

À frente	
Tipo	Travão de disco único
Operação	Com a mão direita
Fluido	DOT 4
A trás	
Tipo	Travão de tambor
Operação	Com o pé direito

Suspensão

À frente	
Tipo	Forquilha telescópica
A trás	
Tipo	Braço articulado (Suspensão monocross)

Mola/amortecedor choques

À frente	Mola heilcoidal/ amortecedor a óleo
A trás	Mola gas-heilcoidal/ amortecedor a óleo

Amortecedor

À frente	150 mm
A trás	150 mm

ESPECIFICAÇÕES

Sistema eléctrico

Sistema de ignição	C.D.I.
Sistema de carregamento	
Tipo	Magnetodínamo A C
Saída padrão	14 V, 170W @ 5.000 rpm
Bateria	
Tipo	GT6B-3
Voltagem, capacidade	12 V, 6 Ah

Tipo de farol Lâmpada de halogénea

Voltagem/wattagem/quantidade das lâmpadas

Farol	12 V, 60/55 W × 1
Farolim/travão de trás	12 V, 5/21 W × 1
Sinal luminoso de mudança de direcção da frente	12 V, 21 W × 2
Sinal luminoso de mudança de direcção de trás	12 V, 21 W × 2
Luz auxiliar	12 V, 4 W × 1
Luz do manómetro	12 V, 3,4 W × 1
Indicador luminoso de ponto morto	12 V, 3,4 W × 1
Indicador luminoso de máximos	12 V, 3,4 W × 1
Indicador luminoso de mudança de direcção	12 V, 3,4 W × 1

Fusível 20 A

INFORMAÇÕES PARA O CONSUMIDOR

Números de identificação

Registe o número de identificação da chave, o número de identificação do veículo e a informação da etiqueta do modelo nos espaços fornecidos a seguir para que sirvam de auxiliares sempre que encomende peças sobresselentes a um concessionário Yamaha ou para referência caso o veículo seja roubado.

1. NÚMERO DE IDENTIFICAÇÃO DA CHAVE:

2. NÚMERO DE IDENTIFICAÇÃO DO VEÍCULO:

3. INFORMAÇÃO DA ETIQUETA DO MODELO:

PAU02944

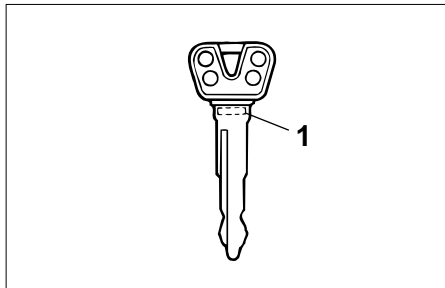

1. Número de identificação da chave

PAU01042

Número de identificação da chave

O número de identificação da chave está gravado na própria chave. Registe este número no espaço fornecido para esse efeito neste manual e utilize-o como referência para quando encomendar uma nova chave.

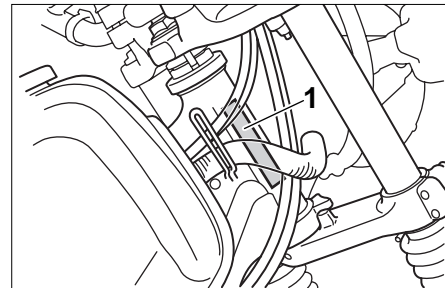

1. Número de identificação do veículo

PAU01043

Número de identificação do veículo

O número de identificação do veículo está gravado no tubo dianteiro da direcção.

Registe este número no espaço fornecido para esse efeito neste manual.

NOTA:

O número de identificação do veículo é utilizado para identificar o seu motociclo e pode ser utilizado para registá-lo na direcção-geral de viação da sua área.

INFORMAÇÕES PARA O CONSUMIDOR

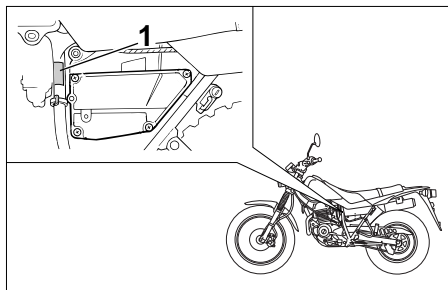

1. Etiqueta do modelo

PAU03757

Etiqueta do modelo

A etiqueta do modelo está colocada no local ilustrado. Registre a informação constante nesta etiqueta no espaço providenciado para esse efeito neste manual. Esta informação será necessária para encomendar peças sobresselentes a um concessionário Yamaha.



IMPRESSO EM PAPEL RECICLADO

PRINTED IN JAPAN
2001-9-0.1×1(P) ■