



 Leia atentamente este manual antes de utilizar este veículo.

MANUAL DO UTILIZADOR

**Needs**

**YN50 / YN50M**

**5C2-F819D-P2**



**Leia atentamente este manual antes de utilizar este veículo. Se o veículo for vendido, este manual deve acompanhá-lo.**

Bem-vindo ao mundo do motociclismo da Yamaha!

Como proprietário da YN50/YN50M, está a beneficiar da vasta experiência da Yamaha e da mais recente tecnologia relativa a design e fabrico de produtos de alta qualidade, as quais concederam à Yamaha uma reputação de fiabilidade.

Por favor leia atentamente este manual para que possa desfrutar de todas as vantagens da sua YN50/YN50M. O Manual do utilizador não só lhe dá instruções relativas ao funcionamento, inspecção e manutenção da sua scooter, como também lhe indica como se proteger a si próprio e aos outros de problemas e ferimentos.

Além disso, as diversas sugestões apresentadas neste manual, ajudá-lo-ão a manter a sua scooter nas melhores condições possíveis. Caso tenha quaisquer outras questões, não hesite em contactar o seu concessionário Yamaha.

A equipa da Yamaha deseja-lhe muitas viagens seguras e agradáveis. Por isso, nunca se esqueça de que a segurança é o factor mais importante!

A Yamaha procura continuamente desenvolver o design e a qualidade do produto. Consequentemente, embora este manual contenha as informações mais actuais disponíveis sobre o produto na altura da impressão, poderão existir ligeiras discrepâncias entre a sua scooter e este manual. Se tiver qualquer questão sobre este manual, consulte um concessionário Yamaha.



---

**Por favor leia este manual cuidadosamente e na totalidade antes de utilizar esta scooter.**



---

# INFORMAÇÕES IMPORTANTES DO MANUAL

---

PAU10132

As informações particularmente importantes são distinguidas neste manual pelas notas seguintes:

	<p><b>Este é o símbolo de alerta de segurança. É usado para alertá-lo para potenciais perigos de ferimentos. Respeite todas as mensagens de segurança assinaladas com este símbolo para evitar possíveis ferimentos ou morte.</b></p>
 <b>AVISO</b>	<p><b>Um AVISO indica uma situação perigosa que, se não for evitada, pode resultar em morte ou ferimentos graves.</b></p>
<b>PRECAUÇÃO</b>	<p><b>Uma PRECAUÇÃO indica precauções especiais que devem ser adoptadas para evitar danos no veículo ou outros danos materiais.</b></p>
<b>NOTA</b>	<p>Uma NOTA fornece informações importantes para esclarecer ou simplificar os procedimentos.</p>

# INFORMAÇÕES IMPORTANTES DO MANUAL

---

PAUS1740

**YN50 / YN50M  
MANUAL DO UTILIZADOR  
©2009 pela YAMAHA MOTOR ESPAÑA S.A.  
1ª edição, julho 2009  
Reservados todos os direitos.  
Qualquer reimpressão ou utilização  
não autorizada sem  
o consentimento escrito da  
YAMAHA MOTOR ESPAÑA S.A.  
estão expressamente proibidas.  
Impresso nos Países Baixos.**

# ÍNDICE

## INFORMAÇÕES RELATIVAS À

### SEGURANÇA .....1-1

- Outras recomendações para uma condução segura .....1-5

### DESCRIÇÃO.....2-1

- Vista esquerda .....2-1
- Vista direita .....2-2
- Controlos e instrumentos .....2-3

## FUNÇÕES DOS CONTROLOS E

### INSTRUMENTOS .....3-1

- Interruptor principal/bloqueio da direcção.....3-1
- Indicadores luminosos e luzes de advertência.....3-2
- Indicador luminoso de mudança de direcção .....3-2
- Indicador luminoso de máximos .....3-2
- Luz de advertência do nível de óleo .....3-2
- Luz de advertência do nível de combustível .....3-2
- Visor multifuncional .....3-3
- Interruptores do guiador.....3-5
- Interruptor de farol alto/baixo .....3-6
- Interruptor do sinal de mudança de direcção .....3-6
- Interruptor da buzina .....3-6
- Interruptor de arranque .....3-6
- Alavanca do travão dianteiro.....3-6

- Alavanca do travão traseiro.....3-6
- Tampas dos depósitos de combustível e óleo de motor a dois tempos .....3-7
- Combustível.....3-8
- Tube de respiração/descarga do depósito de combustível.....3-9
- Conversor catalítico.....3-9
- Óleo de motor a dois tempos .....3-10
- Pedal de arranque .....3-10
- Assento.....3-10
- Compartimento de armazenagem.....3-11
- Gancho para a bagagem.....3-12

## PARA SUA SEGURANÇA – VERIFICAÇÕES PRÉVIAS À

### UTILIZAÇÃO .....4-1

## UTILIZAÇÃO E QUESTÕES IMPORTANTES RELATIVAS À

### CONDUÇÃO.....5-1

- Arranque a frio .....5-1
- Arranque .....5-1
- Aceleração e desaceleração .....5-2
- Travagem .....5-2
- Sugestões para a redução do consumo de combustível.....5-3
- Rodagem de amaciamento do motor .....5-3
- Estacionamento.....5-4

## MANUTENÇÃO PERIÓDICA E

### AJUSTES .....6-1

- Tabela de manutenção periódica para o sistema de controlo das emissões .....6-2
- Tabela de lubrificação e manutenção geral.....6-3
- Remoção e instalação da carenagem e do painel.....6-6
- Verificação da vela de ignição.....6-7
- Óleo da transmissão final .....6-8
- Elemento do filtro de ar .....6-9
- Ajuste do carburador .....6-10
- Ajuste da folga do cabo do acelerador.....6-10
- Pneus .....6-11
- Rodas de liga.....6-12
- Verificação da folga da alavanca do travão dianteiro .....6-13
- Afinação da folga da alavanca do travão traseiro .....6-13
- Verificação das pastilhas do travão da frente e das sapatas do travão de trás .....6-14
- Verificação do nível de líquido dos travões.....6-14
- Mudança do líquido dos travões.....6-15
- Verificação e lubrificação dos cabos.....6-16
- Verificação e lubrificação do punho e do cabo do acelerador.....6-16

Ajuste da bomba Autolube .....	6-16
Lubrificação das alavancas do travão da frente e de trás.....	6-17
Verificação e lubrificação do descanso central .....	6-17
Verificação da forquilha dianteira ...	6-18
Verificação da direcção .....	6-18
Verificação dos rolamentos de roda .....	6-19
Bateria.....	6-19
Substituição do fusível .....	6-21
Substituição da lâmpada do farol dianteiro.....	6-21
Substituição de uma lâmpada do sinal de mudança de direcção dianteiro.....	6-23
Substituição de uma lâmpada do sinal de mudança de direcção ou da lâmpada da luz do travão/farolim traseiro.....	6-23
Substituição da lâmpada da luz da chapa de matrícula (Depende do modelo).....	6-24
Substituição da lâmpada dos mínimos (Depende do modelo) ...	6-24
Detecção e resolução de problemas.....	6-25
Tabela de detecção e resolução de problemas .....	6-26

<b>CUIDADOS E ARRUMAÇÃO DA SCOOTER.....</b>	<b>7-1</b>
Cor mate cuidado.....	7-1
Cuidados .....	7-1
Armazenagem.....	7-3

## **ESPECIFICAÇÕES.....8-1**

<b>INFORMAÇÕES PARA O CONSUMIDOR.....</b>	<b>9-1</b>
Números de identificação.....	9-1
Número de identificação da chave...	9-1
Número de identificação do veículo .....	9-1
Etiqueta do modelo .....	9-2

# ⚠️ INFORMAÇÕES RELATIVAS À SEGURANÇA

1

## Seja um Proprietário Responsável

Como proprietário do veículo, é responsável pela segurança e funcionamento correcto da sua scooter.

As scooters são veículos de um eixo.

A sua utilização e manuseamento seguros dependem da adopção de técnicas de condução adequadas, bem como da perícia do condutor. Todos os condutores deverão ter conhecimento dos seguintes requisitos antes de conduzir esta scooter.

O condutor deverá:

- obter instruções completas de uma entidade competente sobre todos os aspectos da utilização da scooter;
- observar os avisos e os requisitos de manutenção apresentados neste Manual do utilizador;
- obter formação qualificada sobre as técnicas de condução correctas e seguras;
- obter serviços técnicos profissionais, conforme indicado neste Manual do utilizador e/ou sempre que se torne necessário devido a problemas mecânicos.

## Condução segura

Efectue as verificações prévias sempre que utilizar o veículo para garantir que se encontra em perfeitas condições de fun-

PAUT1012

cionamento. Se o veículo não for inspecionado ou mantido em condições, há mais possibilidades de ocorrer um acidente ou danos no equipamento. Consulte a página 4-1 para obter uma lista de verificações prévias à utilização.

- Esta scooter está concebida para transportar o condutor e um passageiro.

## NOTA

Embora esta scooter esteja concebida para transportar um passageiro, cumpra sempre os regulamentos locais.

- O facto dos automobilistas não detectarem nem reconhecerem as scooters no trânsito é a principal causa dos acidentes entre automóveis e scooters. Muitos acidentes são causados por automobilistas que não vêem a scooter. É importante assegurar-se que seja visto para reduzir as hipóteses de ocorrência deste tipo de acidente.

### Por isso:

- Use um casaco de cor viva.
- Redobre a atenção ao aproximar-se e ao passar por cruzamentos, uma vez que estes são os locais mais prováveis para a ocorrência de acidentes com scooters.

- Conduza onde os outros condutores o possam ver. Evite conduzir no ângulo morto de outro condutor.
- Muitos acidentes envolvem condutores inexperientes. De facto, muitos condutores que estiveram envolvidos em acidentes nem sequer tinham carta de condução actual.
- É importante que esteja qualificado para conduzir uma scooter e que só a empreste a outros condutores qualificados.
- Conheça as suas capacidades e as suas limitações. Não tentar exceder as suas limitações é um factor que pode ajudá-lo a evitar um acidente.
- Recomendamos que pratique a condução da sua scooter em locais onde não haja trânsito, até que esteja bem familiarizado com a mesma e com todos os seus mecanismos de controlo.
- Muitos acidentes são causados por um erro cometido pelo condutor da scooter. Um erro tipicamente cometido pelo condutor é fazer uma curva forde-mão devido a velocidade excessiva ou a um ângulo de inclinação insuficiente em relação à velocidade.



# INFORMAÇÕES RELATIVAS À SEGURANÇA

- Obedeça sempre ao limite de velocidade e nunca ande mais depressa do que o permitido pelas condições da estrada e do trânsito.
- Sinalize sempre qualquer mudança de direcção ou ultrapassagem. Assegure-se de que os outros condutores o conseguem ver.
- A postura do condutor e do passageiro é importante para um controlo adequado.
- Durante a condução, o condutor deverá manter as mãos no guiador e os pés nos apoios de pés, a fim de manter o controlo da scooter.
- O passageiro deve segurar-se sempre no condutor, na correia do assento ou na barra de manobra (se o veículo os possuir), com ambas as mãos, e deve manter os pés nos apoios de pés para o passageiro. Nunca transporte um passageiro, excepto se ele ou ela puderem colocar, com firmeza, ambos os pés nos apoios de pés do passageiro.
- Nunca conduza sob a influência de álcool ou outras drogas.
- Esta scooter está concebida para

utilização apenas em estrada. Não de se destina a utilização todo-o-terreno.

## Artigos de protecção

A maioria das fatalidades ocorridas em acidentes com scooters resultam de ferimentos na cabeça. O uso de um capacete de segurança é o factor mais importante para a prevenção ou redução de ferimentos na cabeça.

- Use sempre um capacete aprovado.
- Use uma viseira ou óculos protectores. O vento direccionado para os olhos desprotegidos pode contribuir para uma deficiência da visão que pode atrasar a visualização de uma situação de perigo.
- O uso de um casaco, calçado, calças e luvas resistentes, etc., é um meio eficaz na prevenção ou redução de escoriações ou lacerações.
- Nunca use roupas largas, caso contrário estas poderão prender-se nas alavancas de controlo ou nas rodas, causando ferimentos ou até um acidente.
- Use sempre vestuário de protecção que cubra as pernas, os tornozelos e os pés. O motor ou o sistema de

escape ficam muito quentes durante ou após a utilização e podem provocar queimaduras.

- As precauções acima referidas aplicam-se também ao passageiro.

## Evitar a intoxicação por monóxido de carbono

Qualquer sistema de escape do motor produz monóxido de carbono, um gás mortífero. A inalação de monóxido de carbono pode provocar dores de cabeça, tonturas, sonolência, náuseas, incapacidade de raciocínio e, eventualmente, a morte.

O monóxido de carbono é um gás incolor, inodoro e insípido que pode estar presente mesmo que não consiga ver nem cheirar qualquer gás do escape do motor. Um nível mortífero de monóxido de carbono pode acumular-se rapidamente e a pessoa pode perder os sentidos e não conseguir salvar-se. Além disso, em locais fechados ou com má ventilação, um nível mortífero de monóxido de carbono pode manter-se durante horas ou dias. Se tiver algum sintoma de intoxicação por monóxido de carbono, abandone imediatamente o local, apanhe ar fresco e PROCURE CUIDADOS MÉDICOS.

- Não coloque o motor em funciona-

# ⚠️ INFORMAÇÕES RELATIVAS À SEGURANÇA

1

mento em locais fechados. Mesmo que tente ventilar os gases de escape do motor com ventiladores ou abrindo portas e janelas, o monóxido de carbono pode atingir rapidamente níveis perigosos.

- Não coloque o motor em funcionamento em locais com má ventilação ou parcialmente fechados, como celeiros, garagens ou alpendres.
- Não coloque o motor em funcionamento no exterior em zonas onde os gases de escape do motor possam introduzir-se num edifício através de portas ou janelas.

## Carga

O acréscimo de acessórios ou carga à sua scooter pode afectar adversamente a estabilidade e o manuseamento se a distribuição de peso na sua scooter for alterada. Para evitar a possibilidade de um acidente, tenha bastante cuidado ao adicionar carga ou acessórios à sua scooter. Redobre a atenção quando conduzir uma scooter que tenha mais carga ou acessórios. Aqui, juntamente com as informações sobre acessórios apresentadas em seguida, encontram-se algumas recomendações gerais a seguir se colocar carga na sua scooter.

O peso total do operador, passageiro, acessórios e carga não devem exceder o limite máximo de carga. **A utilização de um veículo sobrecarregado pode provocar um acidente.**

**Carga máxima:**  
163 kg (359 lb)

Quando carregar dentro deste limite de peso, mantenha em mente o seguinte:

- A carga e os acessórios devem ser reduzidos ao mínimo indispensável, devendo os mesmos ser colocados tão chegados à scooter quanto possível. Acondicione bem os artigos mais pesados o mais perto possível do centro do veículo e distribua o peso o mais uniformemente possível por ambos os lados da scooter para minimizar o desequilíbrio ou a instabilidade.
- A deslocação dos pesos pode criar um desequilíbrio súbito. Antes de conduzir, certifique-se de que os acessórios e a carga estão bem presos à scooter. Verifique com frequência os suportes dos acessórios e os prendedores da carga.
- Ajuste a suspensão em função da carga (apenas modelos com sus-

pensão regulável) e verifique o estado e a pressão dos pneus.

- Nunca prenda artigos grandes ou pesados ao guiador, à forquilha dianteira ou ao guarda-lamas dianteiro. Esses artigos podem criar um manuseamento instável ou uma resposta lenta da direcção.
- **Este veículo não foi concebido para puxar um reboque nem para ser conjugado com um sidecar.**

## Acessórios Yamaha genuínos

A escolha de acessórios para o seu veículo é uma decisão importante. Os acessórios Yamaha genuínos, disponíveis apenas em concessionários Yamaha, foram concebidos, testados e aprovados pela Yamaha para utilização no seu veículo. Muitas empresas sem ligação à Yamaha fabricam peças e acessórios ou oferecem outros tipos de modificações para veículos Yamaha. A Yamaha não está numa posição que permita testar os produtos que estas empresas do mercado de reposição fabricam. Por este motivo, a Yamaha não pode aprovar nem recomendar a utilização de acessórios não comercializados pela Yamaha, nem modificações não recomendadas especificamente pela

Yamaha, mesmo que a venda e a instalação seja efectuada por um concessionário Yamaha.

## **Peças, acessórios e modificações do mercado de reposição**

Embora possa encontrar produtos do mercado de reposição idênticos a acessórios Yamaha genuínos ao nível de design e qualidade, deve reconhecer que alguns acessórios ou modificações do mercado de reposição não são adequados devido aos potenciais perigos para a sua segurança e a de terceiros. A instalação de produtos do mercado de reposição ou a implementação de modificações no veículo que alterem qualquer uma das suas características de design e de funcionamento podem expô-lo a si e a terceiros a um maior risco de ferimentos graves ou morte. O proprietário do veículo é responsável por ferimentos relacionados com alterações do mesmo.

Quando montar acessórios, tenha em mente as seguintes linhas de orientação, bem como as apresentadas na secção “Carga”.

- Nunca instale acessórios nem transporte carga que possam prejudicar o desempenho da sua scooter. Inspeccione cuidadosamente o acessório

antes de o utilizar, para se certificar de que este não vai, de modo algum, afectar a visibilidade para a estrada ou a visibilidade nas curvas, limitar o percurso da suspensão, o percurso da direcção ou o funcionamento dos controlos, nem ocultar luzes ou reflectores.

- Os acessórios instalados na área do guiador ou da forquilha dianteira podem criar instabilidade devido à distribuição de peso inapropriada ou alterações aerodinâmicas. Se forem colocados acessórios na área do guiador ou da forquilha dianteira, estes devem ser reduzidos ao número indispensável e devem ser tão leves quanto possível.
- Os acessórios volumosos ou grandes podem afectar seriamente a estabilidade da scooter devido aos efeitos aerodinâmicos. O vento pode fazer a scooter levantar da estrada, ou esta pode ficar instável em zonas com ventos cruzados. Estes acessórios também podem causar instabilidade ao ultrapassar ou ao ser ultrapassado por veículos de grandes dimensões.

- Alguns acessórios podem deslocar o condutor da sua posição normal de condução. Esta posição inapropriada limita a liberdade de movimentos do condutor e pode limitar a capacidade de controlo, pelo que tais acessórios não são recomendados.

- Tenha cuidado ao acrescentar acessórios eléctricos. Se os acessórios eléctricos excederem a capacidade do sistema eléctrico da scooter, pode ocorrer uma falha eléctrica, a qual pode causar uma perda das luzes, o que é perigoso, ou de potência do motor.

## **Pneus e jantes do mercado de reposição**

Os pneus e as jantes fornecidos com a sua scooter foram concebidos para corresponder às capacidades de desempenho e para garantir a melhor combinação possível de condução, travagem e conforto. Outros pneus, jantes, dimensões e combinações podem não ser apropriados. Consulte a página 6-11 para obter mais informações sobre as especificações dos pneus e a substituição dos mesmos.

# INFORMAÇÕES RELATIVAS À SEGURANÇA

---

PAU10372

## Outras recomendações para uma condução segura

1

- Tenha o cuidado de sinalizar claramente qualquer mudança de direcção.
  - A travagem pode ser extremamente difícil num piso molhado. Evite travagens bruscas, uma vez que a scooter poderá derrapar. Accione lentamente os travões ao parar numa superfície molhada.
  - Reduza a velocidade ao aproximar-se de uma curva ou viragem. Depois de ter concluído a curva, acelere lentamente.
  - Tenha cuidado ao passar por carros estacionados. Um condutor poderá não o ver e abrir a porta à sua passagem.
  - As passagens de nível, os carris de eléctricos, as chapas metálicas em obras na estrada e as tampas de saneamento tornam-se extremamente escorregadias quando estão molhadas. Abrande e passe com cuidado. Mantenha a scooter na vertical, caso contrário poderá perder a estabilidade em cima dela.
  - O revestimento do travão pode molhar-se durante a lavagem da scooter.
- Depois de lavar a scooter, verifique os travões antes de conduzir o veículo.
- Use sempre um capacete, luvas, calças (afuniladas à volta da barriga da perna e do tornozelo para que não esvoacem) e um casaco de cor viva.
  - Não transporte demasiada bagagem na scooter. Uma scooter com excesso de carga é instável. Utilize uma correia forte para fixar a bagagem no porta-bagagem (caso este veículo esteja equipado com um porta-bagagem). Uma carga solta afectará a estabilidade da scooter e poderá desviar a sua atenção da estrada. (Consulte a página 1-1).

## Vista esquerda

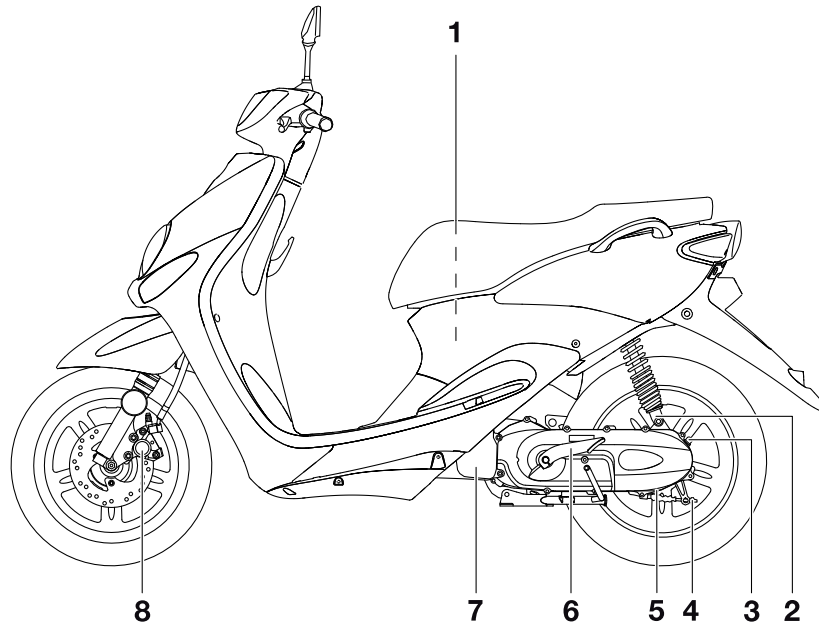

1. Compartimento de armazenagem (página 3-11)
2. Amortecedor
3. Tampa de enchimento do óleo da transmissão final (página 6-8)
4. Porca ajustadora da folga da alavanca do travão (página 6-13)
5. Cavilha de drenagem do óleo da transmissão final (página 6-8)
6. Pedal de arranque (página 3-10)
7. Elemento do filtro de ar (página 6-9)
8. Pastilhas do travão dianteiro (página 6-14)

# DESCRIÇÃO

PAU10420

## Vista direita

2

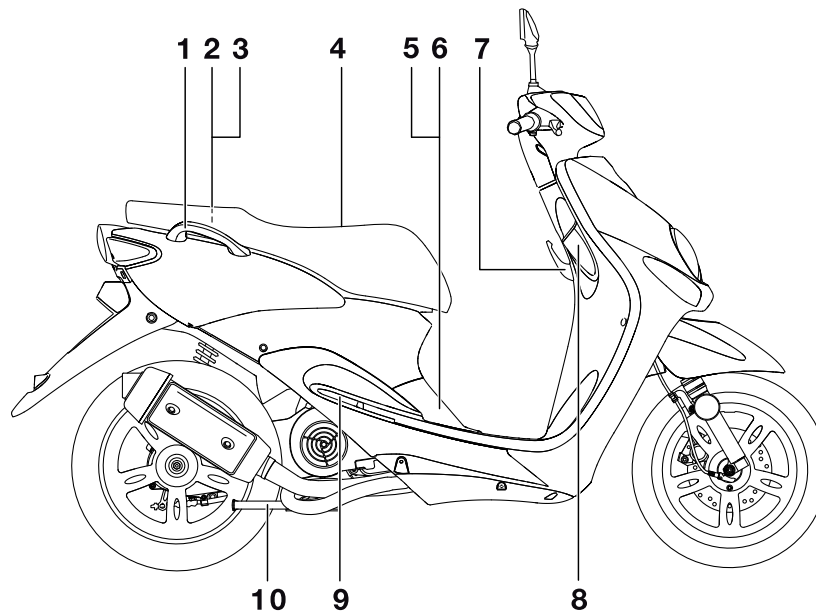

1. Barra de manobra (página 5-1)
2. Tampa do depósito de combustível (página 3-7)
3. Depósito de óleo de motor a dois tempos (página 3-7/3-10)
4. Assento (página 3-10)
5. Bateria (página 6-19)
6. Fusíveis (página 6-21)
7. Gancho para a bagagem (página 3-12)
8. Interruptor principal/bloqueio da direção (página 3-1)

9. Apoio de pé do passageiro
10. Descanso central (página 6-17)

## Controlos e instrumentos

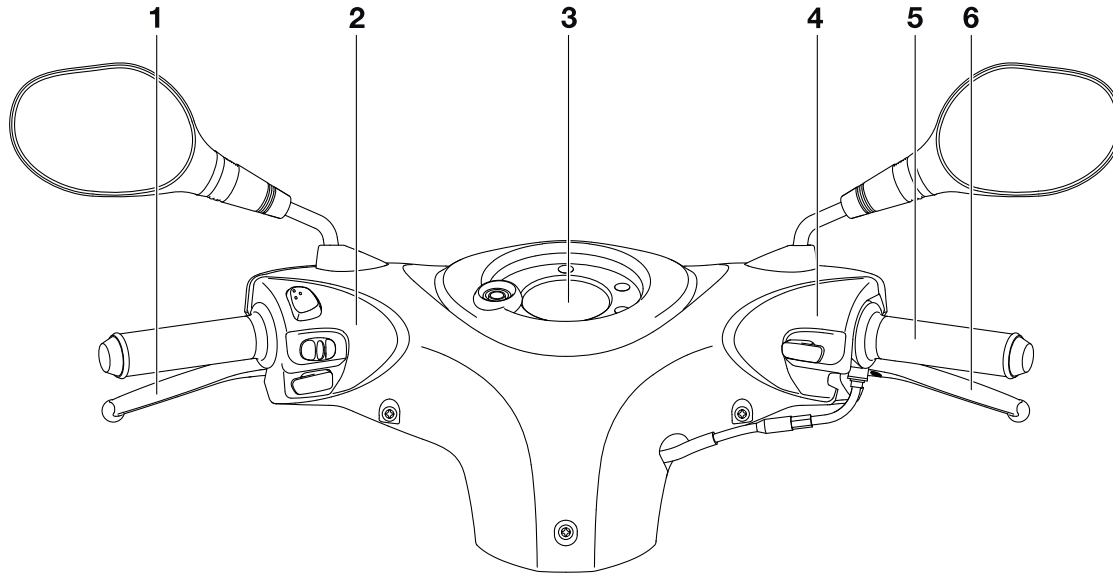

1. Alavanca do travão traseiro (página 3-6)
2. Interruptores do punho esquerdo do guidão (página 3-5)
3. Visor multifuncional (página 3-3)
4. Interruptores do punho direito do guidão (página 3-5)
5. Punho do acelerador (página 6-10)
6. Alavanca do travão dianteiro (página 3-6)

# FUNÇÕES DOS CONTROLOS E INSTRUMENTOS

## Interruptor principal/bloqueio da direcção

PAU10460

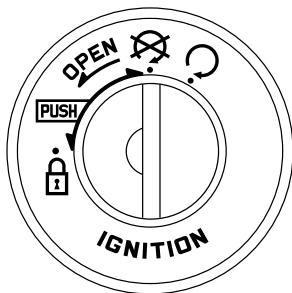

O interruptor principal/bloqueio da direcção controla os sistemas de ignição e iluminação, e é utilizado para bloquear a direcção. As várias posições são descritas a seguir.

### LIGADO (ON) “”

PAUS1381

Todos os circuitos eléctricos são alimentados, as luzes dos contadores acendem-se e o motor pode ser colocado em funcionamento. A chave não pode ser retirada.

### NOTA

O farol dianteiro e o farolim traseiro ligam-se automaticamente quando o motor é colocado em funcionamento.



### DESLIGADO (OFF) “”

Todos os sistemas eléctricos estão desligados. A chave pode ser retirada.

PAU47791

PWA15350



**AVISO**  
Nunca rode a chave para “” ou “” com o veículo em andamento. Se o fizer, os sistemas eléctricos serão desligados, o que pode resultar na perda de controlo ou num acidente.

### BLOQUEIO (LOCK) “”

PAU10681

A direcção está bloqueada e todos os sistemas eléctricos estão desligados. A chave pode ser retirada.

#### Para bloquear a direcção

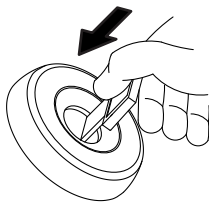

1

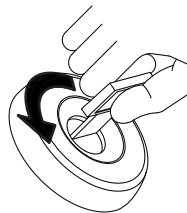

2



1. Premir
2. Mudança de direcção

1. Vire o guiador completamente para a esquerda.
2. Com a chave na posição “”, empurre-a para dentro e, em simultâneo, rode-a para “”.
3. Retire a chave.

#### Para desbloquear a direcção

1

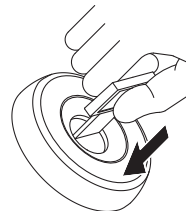

2

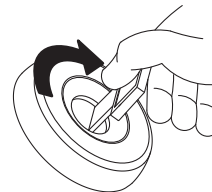

1. Premir
2. Mudança de direcção

Empurre a chave para dentro e, em simultâneo, rode-a para “”.



PAU11004

## Indicadores luminosos e luzes de advertência



1. Luz de advertência do nível do óleo de motor a dois tempos “”
3. Indicador luminoso de mudança de direção “”

PAU11020

## Indicador luminoso de mudança de direção “ Este indicador luminoso fica intermitente quando o interruptor do sinal de mudança de direção é accionado para a esquerda ou para a direita.

PAU11080

## Indicador luminoso de máximos “ Este indicador acende-se quando são utilizados os máximos do farol dianteiro.

PAUM1062

## Luz de advertência do nível de óleo “ Esta luz de advertência acende-se quando a chave está na posição “NOTA

Se a luz de advertência não se acender quando a chave está na posição “

PCA16291

## PRECAUÇÃO

**Não utilize o veículo até ter a certeza de que o nível de óleo do motor é suficiente.**

PAU11352

## Luz de advertência do nível de combustível “ Esta luz de advertência acende-se quando o nível de combustível desce abaixo de 1,4 L (0,37 US gal, 0,31 Imp.gal) aproximadamente. Quando isto acontece, reabasteça o mais brevemente possível.

O circuito eléctrico da luz de advertência pode ser verificado rodando a chave para “

Se a luz de advertência não se acender logo quando a chave é rodada para “

3

# FUNÇÕES DOS CONTROLOS E INSTRUMENTOS

## Visor multifuncional

PAUS1394

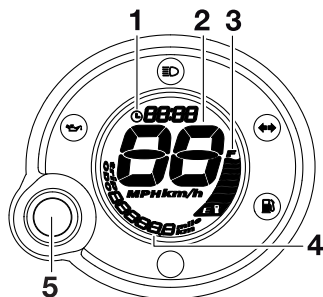

1. Relógio
2. Velocímetro
3. Indicador de combustível
4. Conta-quilómetros/contador de percurso de reserva de percurso/contador de percurso da reserva de combustível
5. Tecla "RESET/SELECT"

### NOTA

O visor multifuncional executa o seguinte auto-diagnóstico durante três segundos para verificar o circuito eléctrico.

- Os dígitos do velocímetro vão de 0 a 99 e, depois, de 99 a 0 em quilómetros. Se o velocímetro estiver definido para milhas, os dígitos vão de 0 a 65 e, depois, de 65 a 0.

- Todos os segmentos do LCD e luzes de advertência acendem-se e, depois, apagam-se.

PWA12312



**Certifique-se de que pára o veículo antes de fazer quaisquer ajustes ao visor multifuncional. A alteração dos ajustes durante a condução pode distrair o condutor e aumentar o risco de acidente.**

O visor multifuncional está equipado com o seguinte:

- um relógio digital
- um velocímetro digital (que exibe a velocidade a que se conduz)
- um conta-quilómetros (que mostra a distância total percorrida)
- um contador de percurso (que mostra a distância percorrida desde a última colocação a zero)
- um contador de percurso de reserva de combustível (que exibe a distância percorrida com o combustível na reserva)
- um indicador de combustível
- um dispositivo de auto-diagnóstico

### NOTA

- Certifique-se de que roda a chave para "○" antes de utilizar a tecla.
- Apenas para o R.U.: Para alternar os visores do velocímetro e conta-quilómetros/contador de percurso entre quilómetros e milhas, quando o interruptor principal for rodado para "○", prima a tecla durante pelo menos oito segundos.

Para acertar o relógio:

1. Seleccione o conta-quilómetros e prima a tecla durante pelo menos três segundos.
2. Quando os dígitos da hora ficarem intermitentes, prima a tecla para acertar a hora.

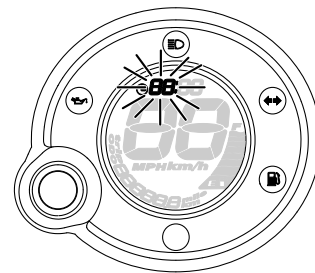

3. Para alterar os dígitos dos minutos, prima a tecla durante pelo menos três segundos.

# FUNÇÕES DOS CONTROLOS E INSTRUMENTOS

4. Quando os dígitos dos minutos ficam intermitentes, prima a tecla para acertar os minutos.

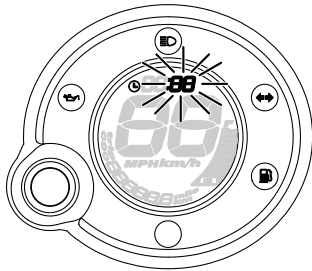

5. Prima a tecla durante pelo menos três segundos para iniciar o relógio.

## NOTA

Depois de acertar o relógio, não se esqueça de premir a tecla durante pelo menos três segundos antes de rodar a chave para “ $\times$ ”, caso contrário o relógio não aceitará as alterações.

## Modos de conta-quilómetros e contador de percurso

A pressão na tecla muda o visor entre o modo de conta-quilómetros “ODO” e o de contador de percurso “TRIP” pela seguinte ordem:

ODO → TRIP → ODO

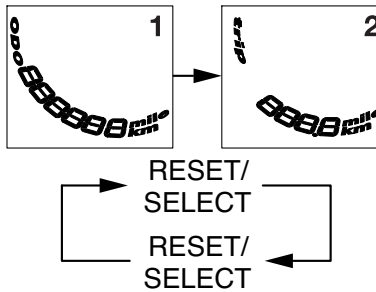

Se o indicador de advertência do nível de combustível se acender (consulte a página 3-2), o visor do conta-quilómetros mudará automaticamente para o modo de contador de percurso de reserva de combustível “TRIP F” e começará a contar a distância percorrida a partir desse ponto. Nesse caso, a pressão da tecla muda o visor entre os diversos modos de contador de percurso e conta-quilómetros pela ordem seguinte:

TRIP F → ODO → TRIP → TRIP F

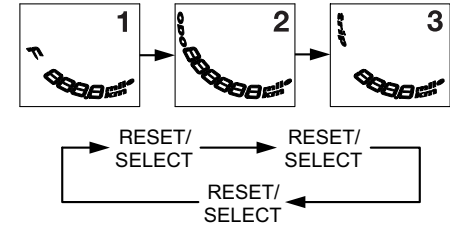

Para reiniciar um contador de percurso, seleccione-o premindo a tecla, e depois prima-a de novo durante pelo menos três segundos. Se não reiniciar o contador de percurso da reserva de combustível manualmente, este reiniciar-se-á automaticamente e o visor voltará para o modo anterior após reabastecer e percorrer 5 km (3 mi).

## NOTA

Depois de premir a tecla, o visor não pode ser mudado novamente para “TRIP F”.

## Indicador de combustível

O indicador de combustível indica a quantidade de combustível que se encontra no respectivo depósito. Os segmentos do visor correspondentes ao indicador de combustível desaparecem na direcção de

# FUNÇÕES DOS CONTROLOS E INSTRUMENTOS

PAU12348

“E” (vazio) à medida que o nível de combustível diminui. Quando existem apenas dois segmentos junto de “E”, o indicador de advertência do nível de combustível acende-se. Reabasteça logo que possível.

3

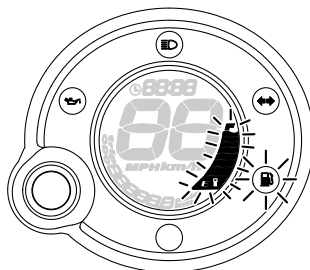
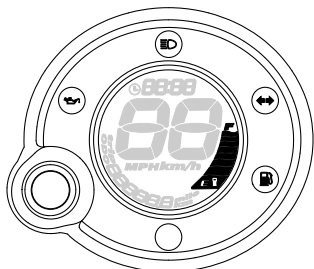

## Dispositivo de auto-diagnóstico

Este modelo está equipado com um dispositivo de auto-diagnóstico para o circuito eléctrico do combustível.

Se for detectado um problema no circuito eléctrico do combustível, todos os segmentos do LCD do indicador de combustível e o indicador de advertência do nível de combustível ficam intermitentes. Se isto acontecer, solicite a um concessionário Yamaha que verifique o veículo.

## Interruptores do guidador

### Esquerda

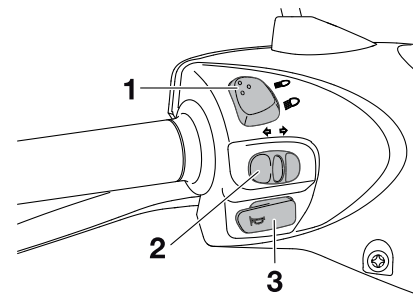

1. Interruptor de farol alto/baixo “ / ”
2. Interruptor do sinal de mudança de direcção “ / ”
3. Interruptor da buzina “”

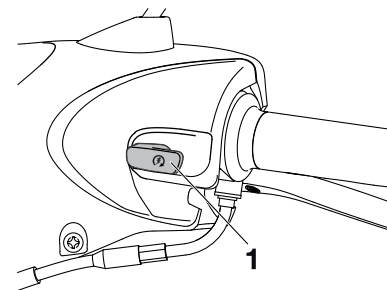

### Direita



1. Interruptor de arranque “”



# FUNÇÕES DOS CONTROLOS E INSTRUMENTOS

PAU12400

**Interruptor de farol alto/baixo “”**  
Regule este interruptor para “” para acender os máximos e para “” para acender os médios.

PAU12460

**Interruptor do sinal de mudança de direcção “”**

Para sinalizar uma mudança de direcção para a direita, empurre este interruptor para “”. Para sinalizar uma mudança de direcção para a esquerda, empurre este interruptor para “”. Assim que libertado, o interruptor volta para a posição central. Para desligar o sinal de mudança de direcção, prima o interruptor depois deste ter voltado para a posição central.

PAU12500

**Interruptor da buzina “”**

Prima este interruptor para buzinar.

PAUM1132

**Interruptor de arranque “”**

Prima este interruptor enquanto acciona o travão dianteiro ou traseiro para colocar o motor em funcionamento com o motor de arranque. Consulte a página 5-1 para obter instruções relativas ao arranque, antes de colocar o motor em funcionamento.

PAU12900

**Alavanca do travão dianteiro**

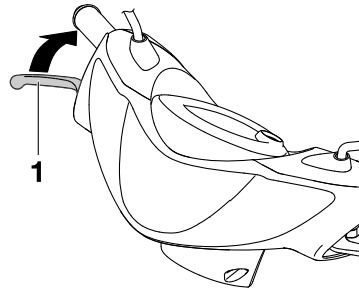

1. Alavanca do travão dianteiro

A alavanca do travão dianteiro encontra-se no punho direito do guiador. Para accionar o travão dianteiro, puxe esta alavanca em direcção ao punho do guiador.

PAU12950

**Alavanca do travão traseiro**

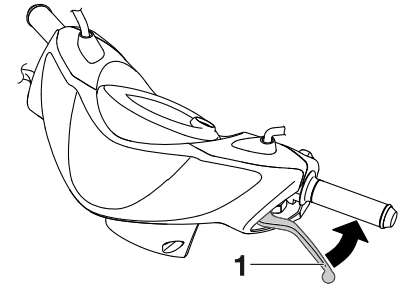

1. Alavanca do travão traseiro

A alavanca do travão traseiro encontra-se no punho esquerdo do guiador. Para accionar o travão traseiro, puxe esta alavanca em direcção ao punho do guiador.

# FUNÇÕES DOS CONTROLOS E INSTRUMENTOS

PAU13202

## Tampas dos depósitos de combustível e óleo de motor a dois tempos

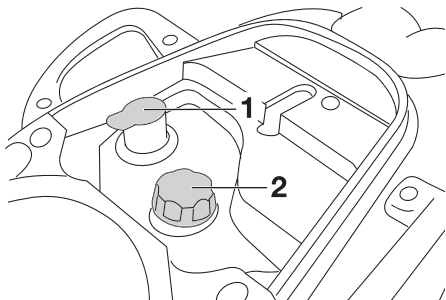

1. Tampa do depósito de óleo de motor a dois tempos
2. Tampa do depósito de combustível

A tampa do depósito de combustível e a tampa do depósito de óleo de motor a dois tempos encontram-se por baixo do assento. (Consulte a página 3-10).

## Tampa do depósito de combustível

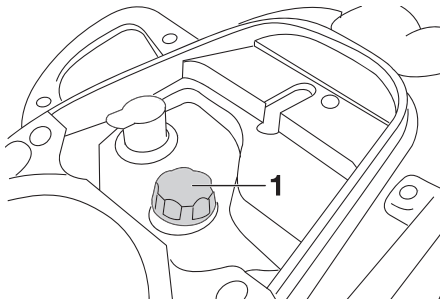

1. Tampa do depósito de combustível

Para retirar a tampa do depósito de combustível, rode-a no sentido contrário aos ponteiros do relógio e, depois, retire-a. Para instalar a tampa do depósito de combustível, rode-a no sentido dos ponteiros do relógio.

## Tampa do depósito de óleo de motor a dois tempos

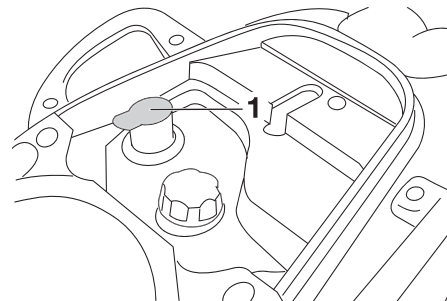

1. Tampa do depósito de óleo de motor a dois tempos

Para retirar a tampa do depósito de óleo de motor a dois tempos, basta puxá-la. Para colocar a tampa do depósito de óleo de motor a dois tempos, basta empurrá-la na direção da respectiva abertura.

PWA10141



**Certifique-se de que as tampas dos depósitos de combustível e óleo de motor a dois tempos estão devidamente instaladas antes de conduzir a scooter. As fugas de combustível constituem um perigo de incêndio.**

# FUNÇÕES DOS CONTROLOS E INSTRUMENTOS

## Combustível

Verifique se há gasolina suficiente no depósito.

PAU13221

PWA10881



**AVISO**

A gasolina e os vapores de gasolina são extremamente inflamáveis. Para evitar incêndios e explosões, bem como reduzir o risco de ferimentos durante o reabastecimento, siga estas instruções.

1. Antes de reabastecer, desligue o motor e não permita que ninguém se sente no veículo. O reabastecimento nunca deve ser efectuado se estiver a fumar, perto de faíscas, de chamas desprotegidas ou de outras fontes de ignição, como as luzes piloto de esquentadores e de máquinas de secar roupa.
2. Não encha demasiado o depósito de combustível. Quando reabastecer, certifique-se de que insere o bocal da bomba no orifício de enchimento do depósito de combustível. Pare de abastecer quando o combustível chegar à parte inferior do tubo de enchimento. Visto que o combustível expande quando aquece, este pode sair do depósito de combustível devido ao calor do motor ou do sol.

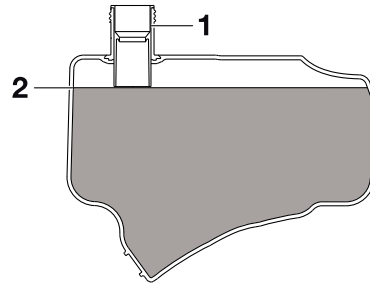

1. Orifício de enchimento do depósito de combustível
2. Nível de combustível máximo
3. Limpe imediatamente qualquer combustível derramado. **PRECAUÇÃO: Limpe imediatamente qualquer combustível derramado com um pano macio, seco e limpo, uma vez que o combustível poderá deteriorar as superfícies pintadas ou plásticas.** [PCA10071]
4. Certifique-se de que fecha bem a tampa do depósito de combustível.

PWA15151



**AVISO**

A gasolina é tóxica e pode causar ferimentos ou morte. Tenha cuidado ao lidar com gasolina. Nunca puxe a gasolina com a boca. Se engolir gasolina, inalar muito vapor de gasolina ou se

esta entrar em contacto com os olhos, consulte imediatamente um médico. Se saltar gasolina para a sua pele, lave com sabão e água. Se saltar gasolina para o seu vestuário, mude de roupa.

PAU13270

### Combustível recomendado:

APENAS GASOLINA SEM CHUMBO NORMAL

### Capacidade do depósito de combustível:

6,1 L (1,61 US gal, 1,34 Imp.gal)

### Quantidade da reserva de combustível:

1,4 L (0,37 US gal, 0,31 Imp.gal)

O motor Yamaha foi concebido para usar gasolina sem chumbo regular com um índice de octano obtido pelo método "Research" de 91 ou mais. Se ouvir um som de batimento (ou sibilante), utilize gasolina de uma marca diferente ou com um índice de octano superior. A utilização de combustível sem chumbo prolongará a vida útil da vela de ignição e reduzirá os custos de manutenção.

# FUNÇÕES DOS CONTROLOS E INSTRUMENTOS

PAU39451

## Tubo de respiração/descarga do depósito de combustível

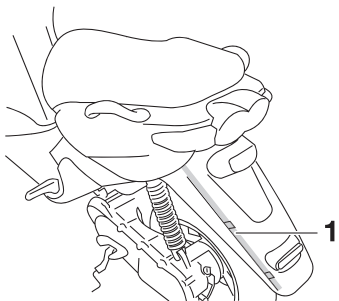

1. Tubo de respiração/descarga do depósito de combustível

Antes de utilizar o motociclo:

- Verifique a ligação do tubo de respiração/descarga do depósito de combustível.
- Verifique se existem fendas ou danos no tubo de respiração/descarga do depósito de combustível e substitua-o, caso esteja danificado.
- Certifique-se de que a extremidade do tubo de respiração/descarga do depósito de combustível não está bloqueada e limpe-a, se necessário.

PAU13433

## Conversor catalítico

Este modelo está equipado com um conversor catalítico no sistema de escape.

PWA10862



**AVISO**

O sistema de escape fica quente depois da utilização. Para evitar risco de incêndio ou queimaduras:

- não estacione o veículo junto de materiais que possam constituir um risco de incêndio, tais como erva ou outros materiais que ardam facilmente;
- estacione o veículo num local onde não haja probabilidade de peões ou crianças tocarem no sistema de escape quente;
- certifique-se de que o sistema de escape arrefeceu antes de efectuar qualquer trabalho de manutenção;
- não deixe o motor em ralenti por mais de alguns minutos. O ralenti prolongado pode causar sobreaquecimento.

PCA10701

## **PRECAUÇÃO**

Utilize apenas gasolina sem chumbo. A utilização de gasolina com chumbo causará danos irreparáveis no conversor catalítico.



PAUM1150

## Óleo de motor a dois tempos

Certifique-se de que existe óleo suficiente no depósito de óleo de motor a dois tempos. Se necessário, adicione o óleo de motor a dois tempos recomendado.

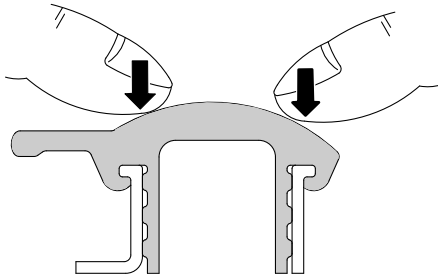

### NOTA

Certifique-se de que a tampa do depósito de óleo de motor a dois tempos está devidamente instalada.

#### Óleo recomendado:

Óleo de motor a dois tempos  
(grau JASO "FC", ou graus ISO  
"EG-C" ou "EG-D")

#### Quantidade de óleo:

1,50 L (1,59 US qt, 1,32 Imp.qt)

PAUS1050

## Pedal de arranque

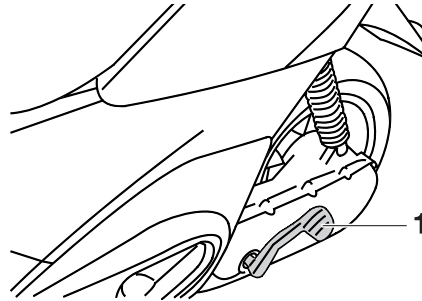

1. Alavanca do pedal de arranque

Para colocar o motor em funcionamento, mova o pedal de arranque lentamente para baixo com o pé até que a engrenagem engate e, depois, empurre-o para baixo suavemente mas com firmeza.

PAU13932

## Assento

### Para abrir o assento

1. Coloque a scooter no descanso central.
2. Introduza a chave no interruptor principal e depois rode-a no sentido contrário ao dos ponteiros do relógio para "OPEN".

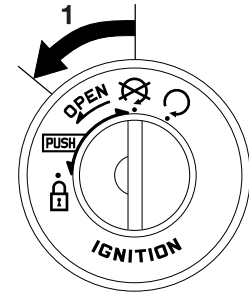

1. Aberto

### NOTA

Não empurre para dentro enquanto rodar a chave.

3. Incline o assento para cima.

# FUNÇÕES DOS CONTROLOS E INSTRUMENTOS

3

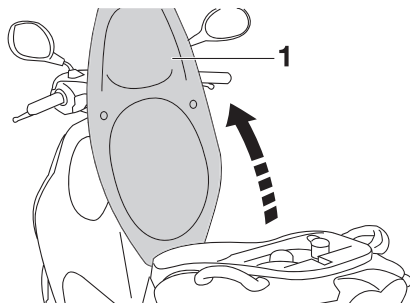

1. Posição de assento aberto

## Para fechar o assento

1. Incline o assento para baixo e pressione o mesmo para o encaixar.
2. Retire a chave do interruptor principal caso pretenda deixar a scooter não vigiada.

## NOTA

Certifique-se de que o assento está devidamente fixo antes de conduzir o veículo.

## Compartimento de armazenagem

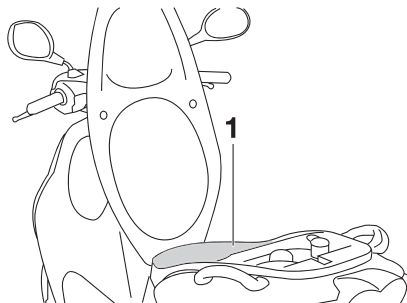

1. Compartimento de armazenagem

Existe um compartimento de armazenagem por baixo do assento. (Consulte a página 3-10).

PAUM1191

PWA10961

## AVISO

- Não exceda o limite de carga de 5 kg (11,0 lb) no compartimento de armazenagem.
- Não exceda a carga máxima de 163 kg (359 lb) no veículo.

PCA10080

## PRECAUÇÃO

Mantenha os seguintes pontos em mente quando utilizar o compartimento de armazenagem.

- Uma vez que o compartimento de armazenagem acumula calor quando exposto ao sol, não guarde dentro dele nada que seja susceptível ao calor.
- Para evitar que a humidade se espalhe através do compartimento de armazenagem, guarde os artigos molhados em sacos de plástico antes de os guardar no compartimento.
- Uma vez que o compartimento de armazenagem pode ficar molhado quando a scooter está a ser lavada, coloque os artigos que pretende guardar no compartimento em sacos de plástico.
- Não guarde nada valioso ou quebrável no compartimento de armazenagem.

Para guardar um capacete no compartimento de armazenagem, coloque o capacete com a parte da frente virada para trás.

# FUNÇÕES DOS CONTROLOS E INSTRUMENTOS

## NOTA

- Alguns capacetes não podem ser guardados no compartimento de armazenagem, devido ao seu tamanho ou formato.
- Não abandone a scooter com o assento aberto.

PAUT1072

## Gancho para a bagagem

PWAT1031

### **!** AVISO

- Não exceda o limite de carga de **3 kg (6,6 lb)** para o gancho para a bagagem.
- Não exceda a carga máxima de **163 kg (369 lb)** no veículo.

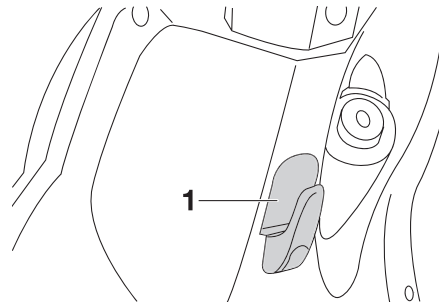

1. Gancho para a bagagem

# PARA SUA SEGURANÇA – VERIFICAÇÕES PRÉVIAS À UTILIZAÇÃO

PAU15596

Inspeccione o seu veículo sempre que o utilizar para garantir que se encontra em perfeitas condições de funcionamento. Cumpra sempre os procedimentos e intervalos de inspeção e manutenção descritos no Manual do Utilizador.

PWA11151

## AVISO

Se o veículo não for inspeccionado ou mantido em condições, há mais possibilidades de ocorrer um acidente ou danos no equipamento. Não utilize o veículo se detectar algum problema. Se não for possível corrigir um problema através dos procedimentos deste manual, solicite a um concessionário Yamaha que inspeccione o veículo.

Antes de utilizar este veículo, verifique os pontos que se seguem.

4

ITEM	VERIFICAÇÕES	PÁGINA
Combustível	<ul style="list-style-type: none"><li>• Verifique o nível de combustível no respectivo depósito.</li><li>• Se necessário, reabasteça.</li><li>• Verifique se o tubo de combustível apresenta fuga.</li></ul>	3-8
Óleo de motor a dois tempos	<ul style="list-style-type: none"><li>• Verifique o nível de óleo no respectivo depósito.</li><li>• Se necessário, adicione óleo recomendado até ao nível especificado.</li><li>• Verifique se o veículo apresenta fugas de óleo.</li></ul>	3-10
Óleo da transmissão final	<ul style="list-style-type: none"><li>• Verifique se o veículo apresenta fugas de óleo.</li></ul>	6-8
Travão dianteiro	<ul style="list-style-type: none"><li>• Verifique o funcionamento.</li><li>• Se o travão estiver mole ou esponjoso, solicite a um concessionário Yamaha que sangre o sistema hidráulico.</li><li>• Verifique se as pastilhas do travão apresentam desgaste.</li><li>• Se necessário, substitua-os.</li><li>• Verifique o nível de líquido no reservatório.</li><li>• Se necessário, adicione líquido dos travões recomendado até ao nível especificado.</li><li>• Verifique se o sistema hidráulico apresenta fugas.</li></ul>	6-14
Travão traseiro	<ul style="list-style-type: none"><li>• Verifique o funcionamento.</li><li>• Se necessário, lubrifique o cabo.</li><li>• Verifique a folga da alavanca.</li><li>• Se necessário, ajuste-a.</li></ul>	6-13, 6-14

# PARA SUA SEGURANÇA – VERIFICAÇÕES PRÉVIAS À UTILIZAÇÃO

ITEM	VERIFICAÇÕES	PÁGINA
<b>Punho do acelerador</b>	<ul style="list-style-type: none"><li>• Certifique-se de que o funcionamento é suave.</li><li>• Verifique a folga do cabo.</li><li>• Se necessário, solicite a um concessionário Yamaha que ajuste a folga do cabo e lubrifique o cabo e o compartimento do punho.</li></ul>	6-10, 6-16
<b>Rodas e pneus</b>	<ul style="list-style-type: none"><li>• Verifique se apresentam danos.</li><li>• Verifique o estado dos pneus e a profundidade da face de rolamento.</li><li>• Verifique a pressão do ar.</li><li>• Se necessário, corrija.</li></ul>	6-11, 6-12
<b>Alavancas do travão</b>	<ul style="list-style-type: none"><li>• Certifique-se de que o funcionamento é suave.</li><li>• Se necessário, lubrifique os pontos de articulação da alavanca.</li></ul>	6-17
<b>Descanso central</b>	<ul style="list-style-type: none"><li>• Certifique-se de que o funcionamento é suave.</li><li>• Se necessário, lubrifique o pivô.</li></ul>	6-17
<b>Fixadores do chassis</b>	<ul style="list-style-type: none"><li>• Certifique-se de que todas as porcas, cavilhas e parafusos estão devidamente alinhados.</li><li>• Se necessário, aperte-os.</li></ul>	—
<b>Instrumentos, luzes, sinais e interruptores</b>	<ul style="list-style-type: none"><li>• Verifique o funcionamento.</li><li>• Se necessário, corrija.</li></ul>	—
<b>Bateria</b>	<ul style="list-style-type: none"><li>• Verifique o nível de líquido.</li><li>• Se necessário, ateste com água destilada.</li></ul>	6-19

# UTILIZAÇÃO E QUESTÃES IMPORTANTES RELATIVAS À CONDUÇÃO

PAU15951

Leia atentamente o Manual do Utilizador para se familiarizar com todos os controlos. Se não compreender algum controlo ou função, pergunte ao seu concessionário Yamaha.

PWA10271



**AVISO**

Se não se familiarizar com os controlos, poderá perder o controlo do veículo, o que pode causar um acidente ou ferimentos.

5

## Arranque a frio

PAUT1101

PCA10250

### **PRECAUÇÃO**

Consulte a página 5-3 para obter instruções relativas à rodagem do motor antes de utilizar o veículo pela primeira vez.

1. Rode a chave para “”.
2. Feche o punho do acelerador por completo.
3. Coloque o motor em funcionamento, premindo o interruptor de arranque ou o pedal de arranque enquanto aplica o travão dianteiro ou traseiro.  
**PRECAUÇÃO: Para uma maior duração do motor, nunca acelere muito com o motor frio!** [PCA11041]
3. Se o motor não arrancar quando premir o interruptor de arranque, solte-o, aguarde alguns segundos e, depois, tente novamente. Cada tentativa de arranque deve ser o mais pequena possível para preservar a bateria. Não tente fazer o motor arrancar durante mais de 5 segundos por tentativa. Se o motor não arrancar com o interruptor de arranque, tente utilizar o pedal de arranque.

PAU16770

## Arranque

### NOTA

Antes de arrancar, deixe o motor aquecer.

1. Enquanto comprime a alavanca do travão traseiro com a mão esquerda e segura o porta-bagagem com a mão direita, retire a scooter do descanso central.

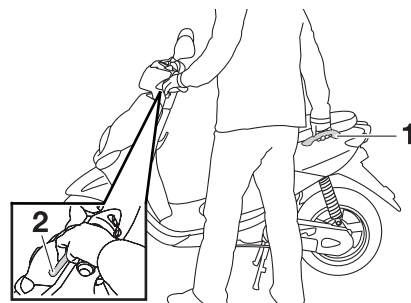

1. Barra de manobra
2. Alavanca do travão traseiro

2. Sente-se na scooter e regule os espelhos retrovisores.
3. Ligue o sinal de mudança de direcção.

# UTILIZAÇÃO E QUESTÃES IMPORTANTES RELATIVAS À CONDUÇÃO

4. Verifique se vem algum veículo e rode ligeiramente o punho do acelerador (à direita) para acelerar.
5. Desligue o sinal de mudança de direcção.

## PAU16780 Aceleração e desaceleração

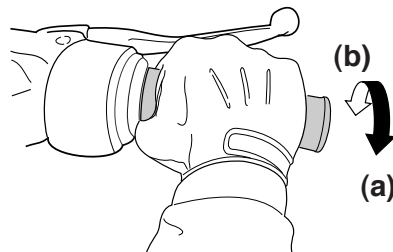

ZALUM0199

A velocidade pode ser ajustada acelerando e desacelerando. Para aumentar a velocidade, rode o punho do acelerador na direcção (a). Para reduzir a velocidade, rode o punho do acelerador na direcção (b).

## PAU16793 PAWA10300 Travagem



**AVISO**

- Evite travar de forma brusca ou repentina (especialmente ao inclinar-se para um lado), caso contrário a scooter pode derrapar ou revirar.
- As passagens de nível, os carris de eléctricos, as chapas metálicas em obras na estrada e as tampas de saneamento tornam-se extremamente escorregadias quando estão molhadas. Por isso, abrande ao aproximar-se dessas áreas e passe com cuidado.
- Mantenha sempre em mente que a travagem numa estrada molhada é muito mais difícil.
- Ao descer uma encosta, conduza devagar pois a travagem numa encosta pode ser muito difícil.

1. Desacelere por completo.
2. Accione os travões dianteiro e traseiro em simultâneo enquanto aumenta gradualmente a pressão.

# UTILIZAÇÃO E QUESTÃES IMPORTANTES RELATIVAS À CONDUÇÃO

Frente

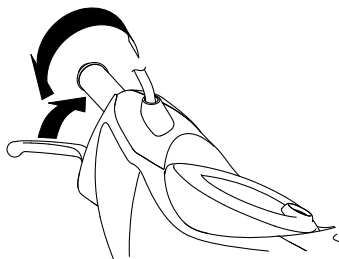

5

Trás

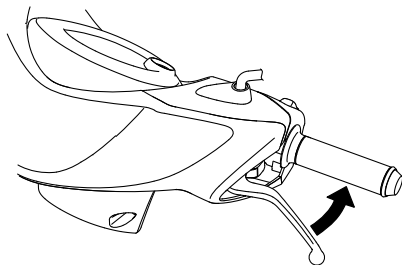

PAU16820

PAU16830

## Sugestões para a redução do consumo de combustível

O consumo de combustível depende muito do seu tipo de condução. Considere as seguintes sugestões para reduzir o consumo de combustível:

- Evite velocidades do motor elevadas durante a aceleração.
- Evite velocidades elevadas sem carga no motor.
- Em vez de deixar o motor ao ralenti durante um longo período de tempo (ex., em engarrafamentos, em semáforos ou em passagens de nível), desligue-o.

## Rodagem de amaciamento do motor

Nunca existe um período tão importante na vida útil do motor do seu veículo como o período entre os 0 e os 1000 km (600 mi). Por esse motivo, deverá ler cuidadosamente o seguinte material.

Uma vez que o motor é completamente novo, não o sobrecarregue demasiado nos primeiros 1000 km (600 mi). As diferentes peças do motor desgastam-se e obtêm um polimento por si próprias até que atinjam as folgas de funcionamento adequadas. Durante este período, deve-se evitar o funcionamento prolongado em aceleração máxima ou qualquer condição que possa resultar no sobreaquecimento do motor.

PAUM2091

### 0-150 km (0-90 mi)

- Evite o funcionamento prolongado acima de 1/3 de aceleração. Varie, de vez em quando, a velocidade da scooter. Não a faça trabalhar numa posição fixa do acelerador.

### 150-500 km (90-300 mi)

- Evite o funcionamento prolongado acima de 1/2 de aceleração.



# UTILIZAÇÃO E QUESTÃES IMPORTANTES RELATIVAS À CONDUÇÃO

## 500–1000 km (300–600 mi)

- Evite velocidades de cruzeiro acima dos 3/4 de aceleração.

## 1000 km (600 mi) e mais

- Evite o funcionamento prolongado com a aceleração máxima. Varie a velocidade ocasionalmente. **PRECAUÇÃO:** Após ter percorrido 1000 km (600 mi), o óleo da transmissão final deve ser substituído.

[PCAM1071]

PCA10270

### **PRECAUÇÃO**

Caso surja algum problema no motor durante o período de rodagem do motor, solicite imediatamente a um concessionário Yamaha que verifique o veículo.

PAU17213

## Estacionamento

Para estacionar, desligue o motor e retire a chave do interruptor principal.

PWA10311

### **AVISO**

- Dado que o motor e o sistema de escape podem ficar muito quentes, estacione num local onde não haja probabilidade de peões ou crianças lhes tocarem e queimarem-se.
- Não estacione num declive ou num piso macio, pois o veículo pode tombar, aumentando o risco de fuga de combustível e de incêndio.
- Não estacione perto de erva ou de outros materiais inflamáveis que possam incendiar-se.

# MANUTENÇÃO PERIÓDICA E AJUSTES

---

PAU17241

A inspeção, ajuste e lubrificação periódicos manterão o seu veículo no estado mais seguro e eficiente possível. A segurança é uma obrigação do proprietário/conductor do veículo. Os pontos mais importantes de inspeção, ajuste e lubrificação do veículo são explicados nas páginas a seguir.

Os intervalos especificados na tabela de lubrificação e manutenção periódica deverão ser apenas considerados como um guia geral em condições normais de condução. No entanto, dependendo das condições climáticas, do terreno, da localização geográfica e da utilização individual, os intervalos de manutenção poderão ter de ser reduzidos.

PWA10321

## AVISO

**Se o veículo não for mantido em condições ou se a manutenção for efectuada incorrectamente, o risco de ferimentos ou morte pode ser maior durante os procedimentos de assistência ou a utilização do veículo. Se não estiver familiarizado com a assistência ao veículo, solicite este serviço a um concessionário Yamaha.**

---

PWA15121

## AVISO

**Salvo especificação em contrário, desligue o motor durante os procedimentos de manutenção.**

- **Um motor em funcionamento tem peças em movimento que podem prender-se a partes do corpo ou ao vestuário e componentes eléctricos que podem provocar choques ou incêndios.**
  - **Se o motor estiver em funcionamento durante os procedimentos de assistência pode provocar ferimentos oculares, queimaduras, incêndio ou intoxicação por monóxido de carbono – podendo provocar a morte. Consulte a página 1-1 para obter mais informações sobre o monóxido de carbono.**
-

# MANUTENÇÃO PERIÓDICA E AJUSTES

PAU46871

## NOTA

- As verificações anuais deverão ser efectuadas todos os anos, excepto se for efectuada uma manutenção com base nos quilómetros percorridos, ou no caso do Reino Unido, se for efectuada uma manutenção com base nas milhas percorridas.
- A partir dos 30000 km (17500 mi), repita os intervalos de manutenção, começando a partir dos 6000 km (3500 mi).
- Os itens marcados com um asterisco devem ser efectuados por um concessionário Yamaha na medida em que são necessárias ferramentas especiais, dados e capacidades técnicas.

PAU46920

## Tabela de manutenção periódica para o sistema de controlo das emissões

Nº	ITEM	TRABALHO DE VERIFICAÇÃO OU MANUTENÇÃO	LEITURA DO CONTA-QUILÓMETROS					VERIFICAÇÃO ANUAL
			1000 km (600 mi)	6000 km (3500 mi)	12000 km (7000 mi)	18000 km (10500 mi)	24000 km (14000 mi)	
1	* Tubo de combustível	• Verifique se os tubos de combustível e os tubos a vácuo têm fendas ou danos.		✓	✓	✓	✓	✓
2	Vela de ignição	• Substitua.		✓	✓	✓	✓	✓
3	* Carburador	• Ajuste a velocidade de ralenti do motor.	✓	✓	✓	✓	✓	✓
4	* Sistema de indução de ar	• Verifique se a válvula de corte de ar, a válvula por diapasão e o tubo possuem danos. • Substitua eventuais peças danificadas, caso seja necessário.		✓	✓	✓	✓	✓

# MANUTENÇÃO PERIÓDICA E AJUSTES

PAU17717

Tabela de lubrificação e manutenção geral

Nº	ITEM	TRABALHO DE VERIFICAÇÃO OU MANUTENÇÃO	LEITURA DO CONTA-QUILÓMETROS					VERIFICAÇÃO ANUAL
			1000 km (600 mi)	6000 km (3500 mi)	12000 km (7000 mi)	18000 km (10500 mi)	24000 km (14000 mi)	
1	* Elemento do filtro de ar	• Limpe.		√		√		
		• Substitua.			√		√	
2	* Bateria	• Verifique o nível de electrólito e a gravidade específica. • Certifique-se de que o tubo de respiração está bem dirigido.		√	√	√	√	√
3	* Travão dianteiro	• Verifique o funcionamento, o nível de líquido e se existem fugas de líquidos no veículo.	√	√	√	√	√	√
		• Substitua as pastilhas do travão.	Sempre que estiverem gastas até ao limite					
4	* Travão traseiro	• Verifique o funcionamento e ajuste a folga da alavanca do travão.	√	√	√	√	√	√
		• Substitua as sapatas do travão.	Sempre que estiverem gastas até ao limite					
5	* Tubo do travão	• Verifique se apresentam fendas ou danos.		√	√	√	√	√
		• Substitua.	De 4 em 4 anos					
6	* Rodas	• Verifique se apresentam desgaste ou danos.		√	√	√	√	
7	* Pneus	• Verifique a profundidade da face de rolamento e se existem danos. • Se necessário, substitua-os. • Verifique a pressão do ar. • Se necessário, corrija.		√	√	√	√	√

# MANUTENÇÃO PERIÓDICA E AJUSTES

Nº	ITEM	TRABALHO DE VERIFICAÇÃO OU MANUTENÇÃO	LEITURA DO CONTA-QUILÓMETROS					VERIFICAÇÃO ANUAL
			1000 km (600 mi)	6000 km (3500 mi)	12000 km (7000 mi)	18000 km (10500 mi)	24000 km (14000 mi)	
8	* Rolamentos de roda	<ul style="list-style-type: none"> <li>Verifique se os rolamentos estão soltos ou se apresentam danos.</li> </ul>		✓	✓	✓	✓	
9	* Rolamentos da direcção	<ul style="list-style-type: none"> <li>Verifique a folga dos rolamentos e se a direcção está dura.</li> </ul>	✓	✓	✓	✓	✓	
		<ul style="list-style-type: none"> <li>Lubrifique com massa de lubrificação de sabão de lítio.</li> </ul>	A cada 24000 km (14000 mi)					
10	* Fixadores do chassis	<ul style="list-style-type: none"> <li>Certifique-se de que todas as porcas, cavilhas e parafusos estão devidamente alinhados.</li> </ul>		✓	✓	✓	✓	✓
11	Eixo de pivô da alavanca do travão dianteiro	<ul style="list-style-type: none"> <li>Lubrifique com graxa de silicone.</li> </ul>		✓	✓	✓	✓	✓
12	Eixo de pivô da alavanca do travão traseiro	<ul style="list-style-type: none"> <li>Lubrifique com massa de lubrificação de sabão de lítio.</li> </ul>		✓	✓	✓	✓	✓
13	Descanso central	<ul style="list-style-type: none"> <li>Verifique o funcionamento.</li> <li>Lubrifique.</li> </ul>		✓	✓	✓	✓	✓
14	* Forquilha dianteira	<ul style="list-style-type: none"> <li>Verifique o funcionamento e se apresenta fuga de óleo.</li> </ul>		✓	✓	✓	✓	
15	* Amortecedor de choques	<ul style="list-style-type: none"> <li>Verifique o funcionamento e se o amortecedor tem fuga de óleo.</li> </ul>		✓	✓	✓	✓	
16	* Bomba Autolube	<ul style="list-style-type: none"> <li>Verifique o funcionamento.</li> <li>Se necessário, sangre-a.</li> </ul>	✓		✓		✓	✓
17	Óleo da transmissão final	<ul style="list-style-type: none"> <li>Verifique se o veículo apresenta fugas de óleo.</li> </ul>	✓	✓		✓		
		<ul style="list-style-type: none"> <li>Mude.</li> </ul>	✓		✓		✓	

# MANUTENÇÃO PERIÓDICA E AJUSTES

Nº	ITEM	TRABALHO DE VERIFICAÇÃO OU MANUTENÇÃO	LEITURA DO CONTA-QUILÓMETROS					VERIFI-CAÇÃO ANUAL
			1000 km (600 mi)	6000 km (3500 mi)	12000 km (7000 mi)	18000 km (10500 mi)	24000 km (14000 mi)	
18 *	Correia em V	• Substitua.	Cada 10000 km (6000 mi)					
19 *	Interruptores dos travões dianteiro e traseiro	• Verifique o funcionamento.	√	√	√	√	√	√
20	Peças de movimento e cabos	• Lubrifique.		√	√	√	√	√
21 *	Compartimento do punho do acelerador e cabo	• Verifique o funcionamento e a folga. • Se necessário, ajuste da folga do cabo do acelerador. • Lubrifique o compartimento do punho do acelerador e o cabo.		√	√	√	√	√
22 *	Luzes, sinais e interruptores	• Verifique o funcionamento. • Ajuste o feixe do farol dianteiro.	√	√	√	√	√	√

PAUM2070

## NOTA

- O filtro de ar exige uma assistência mais frequente se a condução for feita em áreas invulgarmente húmidas ou poeirentas.
- Assistência do travão hidráulico
  - Verifique regularmente e, se necessário, corrija o nível de líquido dos travões.
  - Mude o líquido dos travões de dois em dois anos.
  - Substitua os tubos dos travões de quatro em quatro anos e caso apresentem fendas ou estejam danificados.

## Remoção e instalação da carenagem e do painel

PAU18740

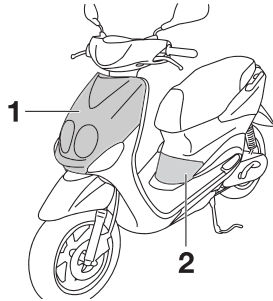

1. Carenagem A
2. Painel A

A carenagem e o painel ilustrados acima têm de ser retirados para efectuar alguns dos trabalhos de manutenção descritos neste capítulo. Consulte esta secção sempre que precisar de retirar e instalar uma carenagem ou painel.

PAU45470

### Carenagem A

#### Remoção da carenagem

1. Retire os parafusos e, de seguida, puxe a carenagem para fora conforme ilustrado.

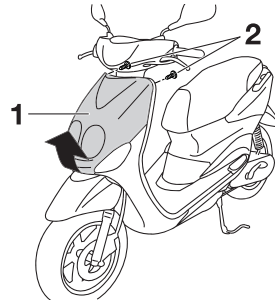

1. Carenagem A
2. Parafuso

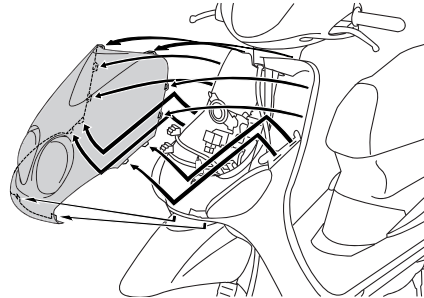

2. Desligue o acoplador do farol dianteiro e o acoplador do fio dos mínimos.

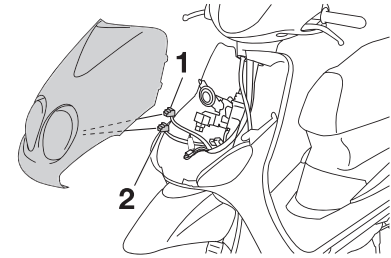

1. Acoplador do farol dianteiro
2. Acoplador do fio dos mínimos

#### Instalação da carenagem

1. Ligue o acoplador do farol dianteiro e o acoplador do fio dos mínimos.
2. Coloque a carenagem na posição original e instale os parafusos.

### Painel A

#### Remoção do painel

1. Retire o parafuso e, de seguida, puxe o painel para fora conforme ilustrado.

PAU19281

# MANUTENÇÃO PERIÓDICA E AJUSTES

PAUS1760

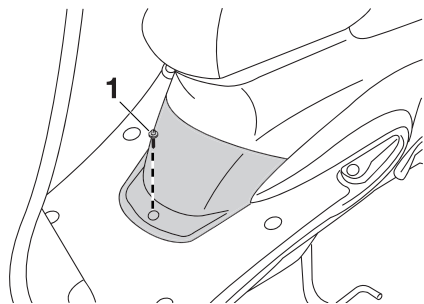

1. Parafuso

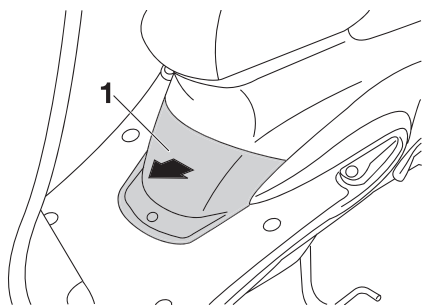

1. Painel A

## Instalação do painel

Coloque o painel na posição original e, depois, instale o parafuso.

## Verificação da vela de ignição

A vela de ignição é um componente importante do motor, que é fácil de verificar. Uma vez que o calor e os resíduos provocarão a erosão lenta da vela de ignição, a vela de ignição deverá ser removida e verificada de acordo com a tabela de lubrificação e manutenção periódica. Para além disso, o estado da vela de ignição pode revelar o estado do motor.

## Remoção da vela de ignição

1. Retire o painel A. (Consulte a página 6-6).
2. Retire a tampa da vela de ignição.

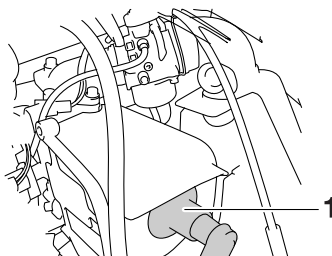

1. Tampa da vela de ignição

3. Remova a vela de ignição conforme indicado, utilizando uma chave de velas, que poderá ser adquirida num concessionário Yamaha.

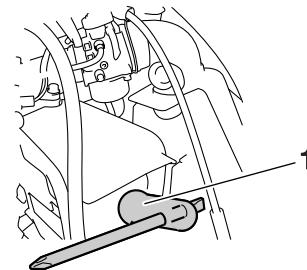

1. Chave de velas

## Verificação da vela de ignição

1. Verifique se o isolador de porcelana à volta do eléctrodo central da vela de ignição tem uma cor acastanhada média a leve (a cor ideal quando o veículo é conduzido normalmente).

## NOTA

Se a vela apresentar uma cor claramente diferente, o motor poderá estar a funcionar de modo inapropriado. Não tente diagnosticar por si mesmo este tipo de problemas. Em vez disso, solicite a um concessionário Yamaha que verifique o veículo.



2. Verifique a vela de ignição quanto à erosão dos eléctrodos e excesso de carbono ou outros resíduos, e substitua-a se necessário.

**Vela de ignição especificada:**

YN50: NGK/BR8HS  
YN50M: NGK/BPR4HS

**Instalação da vela de ignição**

1. Meça a distância do eléctrodo da vela de ignição com um indicador de espessura do fio e, se necessário, ajuste-a em conformidade com as especificações.

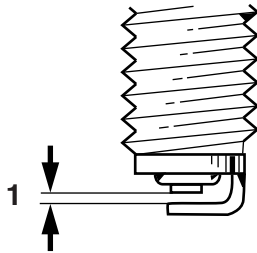

ZAUM0037

1. Distância do eléctrodo da vela de ignição

**Distância do eléctrodo da vela de ignição:**

0,6–0,7 mm (0,024–0,028 in)

2. Limpe a superfície da anilha da vela de ignição e a superfície correspondente, e depois limpe quaisquer impurezas existentes nas rosas da vela.
3. Instale a vela de ignição com a chave de velas e aperte-a em conformidade com o binário especificado.

**Binário de aperto:**

Vela de ignição:  
20 Nm (2,0 m•kgf, 14,5 ft•lbf)

**NOTA**

Se não houver uma chave de binário disponível quando instalar uma vela de ignição, uma boa estimativa do momento de aperto correcto é 1/4–1/2 volta além do aperto manual. No entanto, a vela de ignição deverá ser apertada com o momento de aperto especificado logo que possível.

4. Instale a tampa da vela de ignição.
5. Instale o painel.

**Óleo da transmissão final**

Antes de cada viagem, deve verificar se a caixa da transmissão final apresenta fugas de óleo. Se for encontrada alguma fuga, solicite a um concessionário Yamaha que verifique e repare a scooter. Além disso, o óleo da transmissão final deve ser mudado como se segue, nos intervalos especificados na tabela de lubrificação e manutenção periódica.

1. Coloque o motor em funcionamento, deixe o óleo da transmissão final aquecer, conduzindo a scooter durante alguns minutos, e depois desligue o motor.
2. Coloque a scooter no descanso central.
3. Coloque um tabuleiro de recolha do óleo por baixo da caixa de transmissão final, para recolher o óleo usado.
4. Retire a tampa de enchimento de óleo e a cavilha de drenagem da transmissão final para drenar o óleo da caixa de transmissão final.

# MANUTENÇÃO PERIÓDICA E AJUSTES

PAU40371

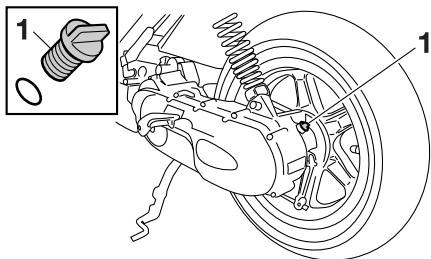

1. Tampa de enchimento do óleo da transmissão final

5. Instale a cavilha de drenagem do óleo da transmissão final e aperte-a em conformidade com o momento de aperto especificado.

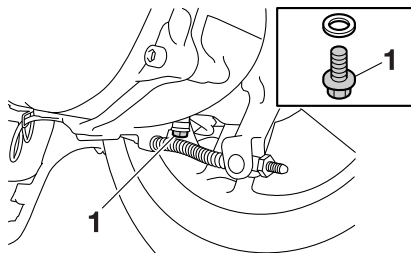

1. Cavilha de drenagem do óleo da transmissão final

## Momento de aperto:

Cavilha de drenagem do óleo da transmissão final:  
18 Nm (1,8 m•kgf, 13,0 ft•lbf)

6. Reabasteça com a quantidade especificada de óleo da transmissão final recomendado e, depois, instale e aperte a tampa de enchimento de óleo. **AVISO! Certifique-se de que não entra nenhum material estranho na caixa de transmissão final. Certifique-se de não cair óleo no pneu ou na roda.** [PWA11311]

## Óleo da transmissão final recomendado:

Consulte a página 8-1

## Quantidade de óleo:

0,10 L (0,11 US qt, 0,09 Imp.qt)

7. Verifique se existem fugas de óleo na caixa de transmissão final. Se existirem, procure a causa.

## Elemento do filtro de ar

O elemento do filtro de ar deve ser limpo ou substituído nos intervalos especificados na tabela de lubrificação e manutenção periódica. Solicite a um concessionário Yamaha que limpe ou substitua o elemento do filtro de ar.

PAU21300

## Ajuste do carburador

O carburador é uma peça importante do motor e exige um ajuste muito sofisticado. Deste modo, todos os ajustes referentes aos carburadores deverão ser realizados por um concessionário da Yamaha, que possui os conhecimentos e experiência profissional necessários.

PAU21370

## Ajuste da folga do cabo do acelerador

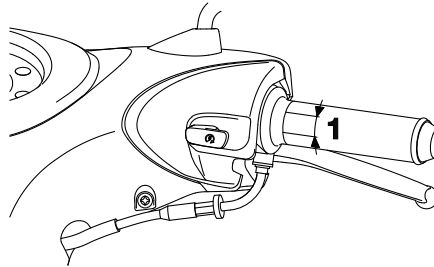

1. Folga do cabo do acelerador

A folga do cabo do acelerador deverá medir 4,0–6,0 mm (0,16–0,24 in) no punho do acelerador. Verifique periodicamente a folga do cabo do acelerador e, se necessário, ajuste-a como se segue.

### NOTA

A velocidade de ralenti do motor deve ser devidamente ajustada antes de verificar e ajustar a folga do cabo do acelerador.

1. Desaperte a contraporca.

2. Para aumentar a folga do cabo do acelerador, rode a porca ajustadora na direcção (a). Para reduzir a folga do cabo do acelerador, rode a porca ajustadora na direcção (b).

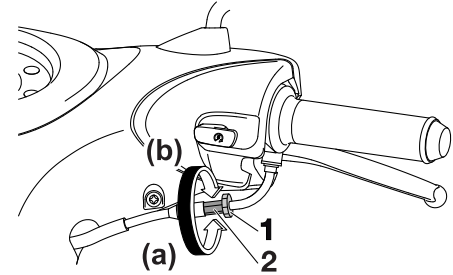

1. Contraporca
2. Porca ajustadora
3. Aperte a contraporca.

# MANUTENÇÃO PERIÓDICA E AJUSTES

PAU33601

## Pneus

Para maximizar o desempenho, durabilidade e funcionamento seguro do seu veículo, tenha atenção aos seguintes pontos relativos aos pneus especificados.

### Pressão de ar dos pneus

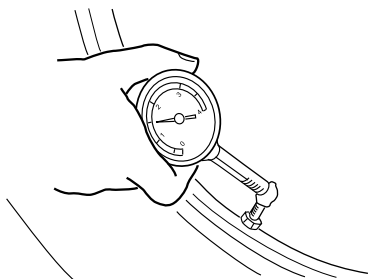

ZAU0053

A pressão de ar dos pneus deverá ser verificada e, se necessário, ajustada antes de cada viagem.

PWA10501

### **!** AVISO

A utilização deste veículo com a pressão dos pneus incorrecta pode causar ferimentos graves ou morte devido à perda de controlo.

- A pressão de ar dos pneus deve ser verificada e ajustada com os pneus frios (isto é, quando a tem-

peratura dos pneus é igual à temperatura ambiente).

- A pressão de ar dos pneus tem de ser ajustada de acordo com a velocidade de condução e o peso total do condutor, passageiro, carga e acessórios aprovados para este modelo.

### Pressão de ar dos pneus (medida com os pneus frios):

#### 0–90 kg (0–198 lb):

Frente:

175 kPa (1,75 kgf/cm<sup>2</sup>,  
25 psi, 1,75 bar)

Trás:

200 kPa (2,00 kgf/cm<sup>2</sup>,  
29 psi, 2,00 bar)

#### 90–163 kg (198–359 lb)

Frente:

175 kPa (1,75 kgf/cm<sup>2</sup>,  
25 psi, 1,75 bar)

Trás:

225 kPa (2,25 kgf/cm<sup>2</sup>,  
33 psi, 2,25 bar)

#### Carga máxima\*:

163 kg (359 lb)

\* Peso total com condutor, passageiro, carga e acessórios

PWA10511

### **!** AVISO

Nunca sobrecarregue o seu veículo. A utilização de um veículo sobrecarregado pode provocar um acidente.

### Inspeção dos pneus

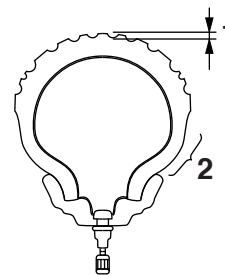

ZAU0054

1. Profundidade do piso do pneu
2. Flanco do pneu

Os pneus devem ser verificados antes de cada viagem. Se a profundidade da face de rolamento central atingir o limite especificado, se o pneu tiver um prego ou fragmentos de vidro, ou se o flanco estiver rachado, solicite a um concessionário Yamaha que substitua o pneu imediatamente.

**Profundidade mínima do piso do pneu (frente e trás):**  
1,6 mm (0,06 in)

## NOTA

Os limites de profundidade do piso dos pneus poderão diferir de país para país. Cumpra sempre os regulamentos locais.

## Informações relativas aos pneus

Este modelo está equipado com pneus sem câmara de ar.

Após testes extensivos, apenas os pneus indicados na lista abaixo foram aprovados para este modelo pela Yamaha Motor España, S.A.

### Pneu da frente:

Tamanho:

120/70-12 M/C 51L

Fabricante/modelo:

VEE RUBBER

CONTINENTAL / ZIPPY 1

PIRELLI / SL26

### Pneu de trás:

Tamanho:

130/70-12 M/C 56L

Fabricante/modelo:

VEE RUBBER

CONTINENTAL / ZIPPY 1

PIRELLI / SL26

## AVISO

- **Solicite a um concessionário Yamaha que substitua os pneus excessivamente gastos. Para além de ser ilegal, utilizar o veículo com pneus excessivamente gastos diminui a estabilidade de condução e pode levar a perda de controlo.**
- **A tarefa de substituição de todas as peças relacionadas com as rodas e os travões, incluindo os pneus, deve ser executada por um concessionário Yamaha, que possui os conhecimentos e experiência profissionais necessários.**

## Rodas de liga

Para maximizar o desempenho, durabilidade e funcionamento seguro do seu veículo, tenha atenção aos seguintes pontos relativos às rodas especificadas.

- Antes de cada viagem, deverá verificar se os aros da roda apresentam fendas, dobras ou deformações. Caso encontre qualquer tipo de danos, solicite a um concessionário Yamaha que substitua a roda. Não tente fazer qualquer tipo de reparação na roda, por pequena que seja. Uma roda que esteja deformada ou rachada deverá ser substituída.
- A roda deve ser equilibrada sempre que o pneu ou a roda sejam trocados ou substituídos. Uma roda desequilibrada pode resultar num fraco desempenho, características de manuseamento adversas e uma vida reduzida do pneu.
- Após a substituição de um pneu, conduza a velocidades moderadas, uma vez que a superfície do pneu deverá primeiro ser “rodada” para que desenvolva as respectivas características óptimas.

# MANUTENÇÃO PERIÓDICA E AJUSTES

## Verificação da folga da alavanca do travão dianteiro

PAUT1221

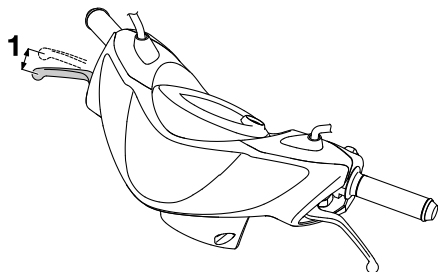

1. Folga da alavanca do travão dianteiro

6 A folga da alavanca do travão deverá medir 2,0 - 5,0 mm (0,08 - 0,20 in) como ilustrado. Verifique periodicamente a folga da alavanca do travão e, se necessário, solicite a um concessionário Yamaha que verifique o sistema de travagem.

PWA10641

### **AVISO**

Uma folga incorrecta da alavanca do travão indica uma condição perigosa no sistema de travagem. Não utilize o veículo até que o sistema de travagem tenha sido verificado ou reparado por um concessionário Yamaha.

## Afinação da folga da alavanca do travão traseiro

PAU22170

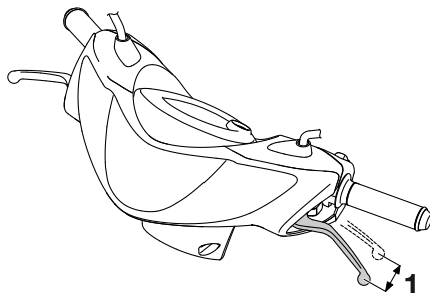

1. Folga da alavanca do travão traseiro

A folga da alavanca do travão deverá medir 5,0 - 10,0 mm (0,20 - 0,39 in) como ilustrado. Verifique periodicamente a folga da alavanca do travão e, se necessário, ajuste-a como se segue.

Para aumentar a folga da alavanca do travão, rode a porca ajustadora da placa de sapata do travão na direcção (a). Para reduzir a folga da alavanca do travão, rode a porca ajustadora na direcção (b).

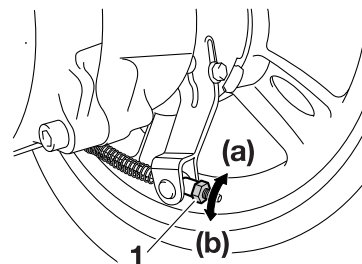

1. Porca ajustadora

PWA10650

### **AVISO**

Se não puder ser obtido o ajuste apropriado da forma descrita, solicite a um concessionário Yamaha que faça este ajuste.

PAU22380

## Verificação das pastilhas do travão da frente e das sapatas do travão de trás

Deverá verificar se existe desgaste nas pastilhas dos travões da frente e nas sapatas dos travões de trás nos intervalos especificados na tabela de lubrificação e manutenção periódica.

PAU22400

### Pastilhas do travão da frente

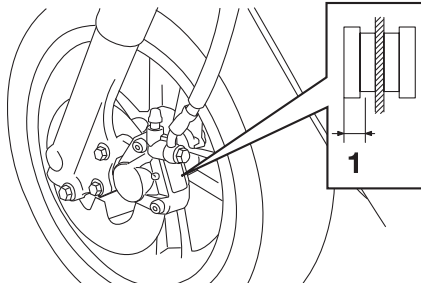

1. Espessura do revestimento

Verifique se existem danos em cada uma das pastilhas do travão dianteiro e meça a espessura do revestimento. Se uma das pastilhas do travão estiver danificada ou se a espessura do revestimento for inferior a 3,1 mm (0,12 in), solicite a um concessionário Yamaha que substitua as pastilhas como um conjunto.

### Sapatos do travão traseiro

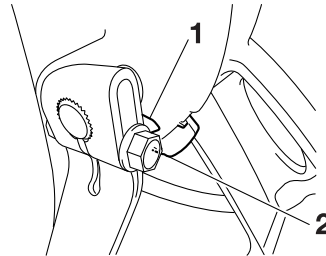

1. Indicador de desgaste
2. Linha do limite de desgaste

O travão traseiro é fornecido com um indicador de desgaste, o qual lhe permite verificar o desgaste da sapata do travão sem ter de desmontar o travão. Para verificar o desgaste da sapata do travão, verifique a posição do indicador de desgaste enquanto acciona o travão. Caso uma sapata do travão se tenha gasto até ao ponto em que o indicador de desgaste tenha atingido a marca do limite de desgaste, solicite a um concessionário Yamaha que substitua o conjunto das sapatas do travão.

PAU43170

### Verificação do nível de líquido dos travões

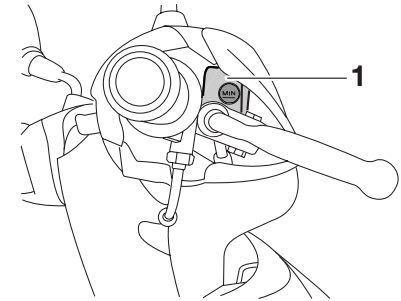

1. Cilindro mestre do travão dianteiro

Um nível insuficiente de líquido dos travões poderá permitir a entrada de ar no sistema de travagem, podendo torná-lo ineficaz.

Antes de conduzir, verifique se o líquido dos travões se encontra acima da marca do nível mínimo e reabasteça se necessário. Um nível reduzido de líquido dos travões poderá indicar que as pastilhas do travão estão gastas e/ou fuga no sistema de travagem. Caso o nível de líquido dos travões esteja baixo, não se esqueça de verificar se as pastilhas do travão estão gastas e se existem fugas no sistema de travagem.

# MANUTENÇÃO PERIÓDICA E AJUSTES

PAUM1360

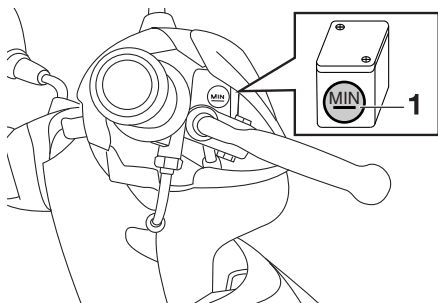

1. Marca do nível mínimo

Cumpra as seguintes precauções:

- Ao verificar o nível de líquido, certifique-se de que o topo do cilindro mestre está equilibrado rodando o guidador.
- Utilize apenas líquido dos travões da qualidade recomendada, caso contrário, os vedantes em borracha poderão deteriorar-se, provocando fugas e uma má travagem.

## Líquido dos travões recomendado:

DOT 4

- Reabasteça com o mesmo tipo de líquido de travões. A mistura de líquidos poderá resultar numa reacção

química perigosa e levar a uma má travagem.

- Durante o reabastecimento, tenha cuidado para que não entre água no cilindro mestre. A água fará o ponto de ebulição do fluido descer significativamente e poderá resultar na formação de uma bolsa de vapor.
- O líquido dos travões poderá deteriorar superfícies pintadas ou peças plásticas. Limpe sempre de imediato o líquido derramado.
- À medida que as pastilhas do travão se desgastam, é normal que o nível de líquido dos travões desça gradualmente. Contudo, se o nível de líquido dos travões descer repentinamente, solicite a um concessionário Yamaha que verifique qual a causa.

## Mudança do líquido dos travões

Solicite a um concessionário Yamaha que substitua o líquido dos travões nos intervalos especificados na tabela de lubrificação e manutenção periódica. Além disso, solicite que lhe substituam o tubo dos travões de quatro em quatro anos ou sempre que este se apresente danificado ou com fuga.



PAU23101

## Verificação e lubrificação dos cabos

Antes de cada viagem, deverá verificar o funcionamento e o estado de todos os cabos de controlo e, se necessário, deverá lubrificar os cabos e as respectivas extremidades. Se um cabo estiver danificado ou não se deslocar suavemente, solicite a um concessionário Yamaha que o verifique ou substitua. **AVISO! Os danos no revestimento exterior podem interferir com o funcionamento adequado do cabo e provocarão o aparecimento de ferrugem no cabo interior. Substitua qualquer cabo danificado assim que possível para evitar situações de insegurança.** [PWA10721]

**Lubrificante recomendado:**  
Óleo do motor

PAU23111

## Verificação e lubrificação do punho e do cabo do acelerador

O funcionamento do punho do acelerador deverá ser verificado antes de cada viagem. Além disso, o cabo deverá ser lubrificado nos intervalos especificados na tabela de manutenção periódica.

PAU23120

## Ajuste da bomba Autolube

A bomba Autolube é um componente vital e sofisticado do motor, que tem de ser ajustado por um concessionário Yamaha nos intervalos especificados na tabela de lubrificação e manutenção periódica.

# MANUTENÇÃO PERIÓDICA E AJUSTES

## Lubrificação das alavancas do travão da frente e de trás

PAU43641

### Alavanca do travão dianteiro

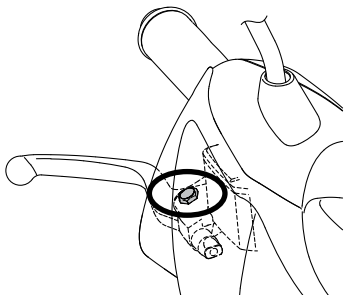

### Alavanca do travão traseiro

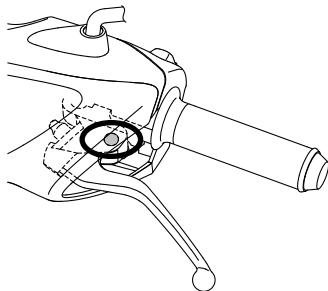

Os pontos de articulação das alavancas dos travões dianteiro e traseiro devem ser lubrificados nos intervalos especificados na tabela de lubrificação e manutenção periódica.

#### Lubrificantes recomendados:

Alavanca do travão dianteiro:  
Massa de lubrificação de silicone

Alavanca do travão traseiro:  
Massa de lubrificação de sabão de lítio

PAU23192

## Verificação e lubrificação do descanso central

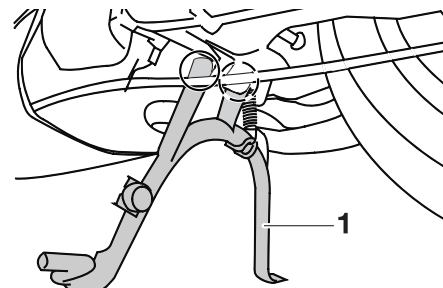

1. Descanso central

Antes de cada viagem, deverá verificar o funcionamento do descanso central e, se necessário, deverá lubrificar os pivôs do descanso lateral e as superfícies de contacto de metal com metal.

PWA11301



**AVISO**

**Caso o descanso central não se desloque suavemente para cima e para baixo, solicite a um concessionário Yamaha que o verifique ou repare. Caso contrário, o descanso central pode bater no chão e distrair o condutor, resultando numa possível perda de controlo.**

#### Lubrificante recomendado:

Massa de lubrificação de sabão de lítio

## Verificação da forquilha dianteira

O estado e funcionamento da forquilha dianteira deverão ser verificados como se segue, nos intervalos especificados na tabela de lubrificação e manutenção periódica.

### Verificação do estado

Verifique se os tubos internos estão arranhados, danificados ou perdem óleo em excesso.

### Verificação do funcionamento

1. Coloque o veículo numa superfície nivelada e segure-o numa posição vertical. **AVISO! Para evitar ferimentos, apoie bem o veículo para que não haja o perigo de este tombar.** [PWA10751]
2. Com o travão dianteiro accionado, empurre várias vezes o guiador com força para baixo para verificar se a forquilha dianteira se comprime e recua suavemente.

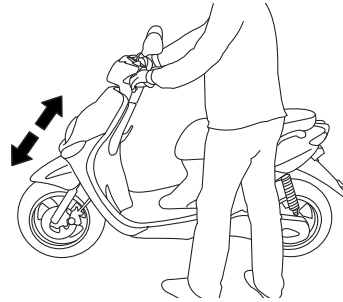

PCA10590

### **PRECAUÇÃO**

**Se encontrar quaisquer danos na forquilha dianteira ou se esta não funcionar devidamente, solicite a um concessionário Yamaha que a verifique ou repare.**

## Verificação da direcção

Os rolamentos da direcção gastos ou soltos podem provocar situações de perigo. Portanto, o funcionamento da direcção deverá ser verificado do modo que se segue e nos intervalos de tempo especificados na tabela de lubrificação e manutenção periódica.

1. Coloque o veículo no descanso central. **AVISO! Para evitar ferimentos, apoie bem o veículo para que não haja o perigo de este tombar.**

[PWA10751]

2. Segure as extremidades inferiores das pernas da forquilha dianteira e tente deslocá-las para a frente e para trás. Se sentir alguma folga, solicite a um concessionário Yamaha que verifique e repare a direcção.

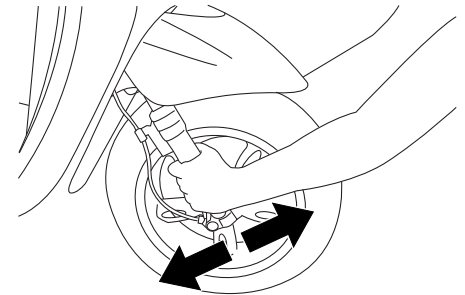

# MANUTENÇÃO PERIÓDICA E AJUSTES

PAU23290

PAUM1403

## Verificação dos rolamentos de roda

Os rolamentos de roda dianteiros e traseiros têm de ser verificados nos intervalos de tempo especificados, na tabela de lubrificação e manutenção periódica. Se houver uma folga no cubo da roda ou se a roda não virar suavemente, solicite a um concessionário Yamaha que verifique os rolamentos de roda.

## Bateria

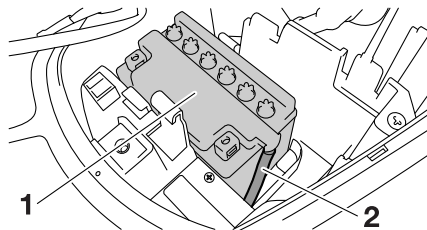

1. Bateria
2. Tubo de respiração da bateria

Uma bateria mal cuidada poderá corroer e descarregar rapidamente. O nível do electrólito, as ligações dos fios da bateria e o direccionamento do tubo de respiração devem ser verificados antes de cada viagem e nos intervalos especificados na tabela de lubrificação e manutenção periódica.

### Verificação do nível de electrólito

1. Coloque a scooter numa superfície nivelada e segure-a numa posição vertical.

### NOTA

Certifique-se de que a scooter se encontra na vertical quando verificar o nível do electrólito.

2. Retire o painel A. (Consulte a página 6-6).
3. Verifique o nível de electrólito na bateria.

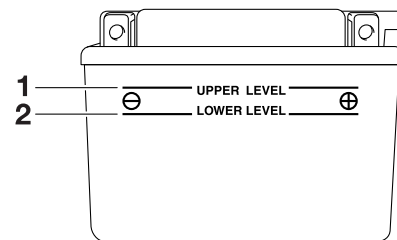

1. Marca do nível máximo
2. Marca do nível mínimo

### NOTA

O electrólito deverá encontrar-se entre as marcas de nível máximo e mínimo.

4. Se o electrólito estiver na marca de nível mínimo, ou abaixo desta, adicione água destilada para o fazer subir até à marca de nível máximo.

**PRECAUÇÃO:** Utilize apenas água destilada uma vez que a água da

torneira contém minerais que são prejudiciais para a bateria. [PCA10611]  
PWA10760

## AVISO

- O electrólito é venenoso e perigoso pois contém ácido sulfúrico, o qual provoca queimaduras graves. Evite o contacto com a pele, os olhos ou o vestuário e proteja sempre os olhos quando trabalhar perto de baterias. Em caso de contacto, efectue os seguintes PRIMEIROS SOCORROS.
  - EXTERNOS: Lave com água abundante.
  - INTERNOS: Beba grandes quantidades de água ou leite e chame imediatamente um médico.
  - OLHOS: Lave com água durante 15 minutos e procure imediatamente cuidados médicos.
- As baterias produzem hidrogénio explosivo. Por conseguinte, mantenha a bateria afastada de faíscas, chamas, cigarros, etc. e assegure ventilação suficiente quando a estiver a carregar num espaço fechado.

## ● MANTENHA TODAS AS BATERIAS FORA DO ALCANCE DAS CRIANÇAS.

5. Verifique e, se necessário, aperte as ligações dos fios da bateria e corrija o direccionamento do tubo de respiração.

### Acondicionamento da bateria

1. Caso não pretenda conduzir a scooter durante mais de um mês, retire a bateria, carregue-a totalmente e coloque-a num local fresco e seco.  
**PRECAUÇÃO:** Para remover a bateria, deve verificar se a chave está rodada para “

ração se encontra devidamente direccionado, em boas condições e sem qualquer obstrução. **PRECAUÇÃO:** Se o tubo de respiração estiver posicionado de forma a que o chassis fique exposto ao electrólito ou ao gás expelido pela bateria, o chassis pode sofrer danos estruturais e externos.

[PCA10601]

# MANUTENÇÃO PERIÓDICA E AJUSTES

PAU23503

## Substituição do fusível

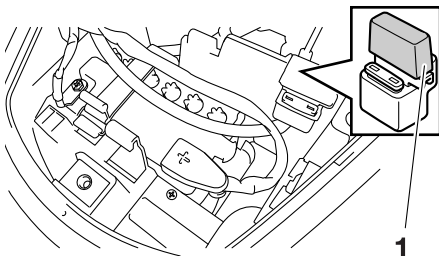

1. Fusível principal

O suporte de fusível encontra-se por detrás do painel A. (Consulte a página 6-6).

Se o fusível estiver queimado, substitua-o do modo seguinte.

1. Rode a chave para “” e desligue todos os circuitos eléctricos.
2. Retire o fusível queimado e instale um novo fusível com a amperagem especificada. **AVISO! Não utilize um fusível com uma amperagem superior à recomendada, para evitar causar grandes danos no sistema eléctrico e possivelmente um incêndio.** [PWA15131]

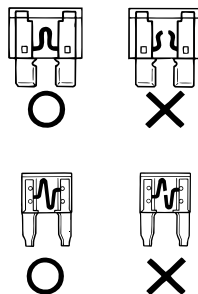

Fusível especificado:  
7,5 A

3. Rode a chave para “” e ligue os circuitos eléctricos para verificar se os dispositivos funcionam.
4. Caso o fusível se volte imediatamente a queimar, solicite a um concessionário Yamaha que verifique o sistema eléctrico.

PAU51402

## Substituição da lâmpada do farol dianteiro

Se a lâmpada do farol dianteiro se fundir, substitua-a do modo que se segue.

PCA10650

### PRECAUÇÃO

Tenha cuidado para não danificar as seguintes peças:

- **Lâmpada do farol dianteiro**  
Não toque na parte em vidro da lâmpada do farol dianteiro para evitar que se suje com óleo, caso contrário a transparência do vidro, a luminosidade da lâmpada e o seu tempo de duração serão adversamente afectados. Limpe minuciosamente quaisquer vestígios de sujidade e de marcas de dedos, utilizando um pano humedecido com álcool ou diluente.
- **Lente do farol dianteiro**  
Não cole nenhum tipo de película colorida nem autocolantes na lente do farol dianteiro.

Não utilize uma lâmpada do farol dianteiro com um consumo em watts superior ao especificado.

# MANUTENÇÃO PERIÓDICA E AJUSTES

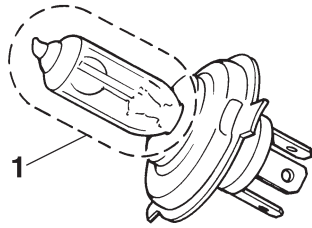

1. Não toque na parte em vidro da lâmpada.

PCA10670

## PRECAUÇÃO

**E aconselhável ser um concessionário Yamaha a efectuar esta operação.**

1. Coloque a scooter no descanso central.
2. Retire a carenagem A. (Consulte a página 6-6).
3. Desligue o acoplador do farol dianteiro.

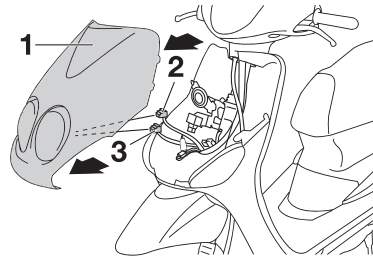

1. Carenagem
2. Acoplador do farol dianteiro
3. Conector do fio dos mínimos
4. Retire a cobertura da lâmpada do farol dianteiro.

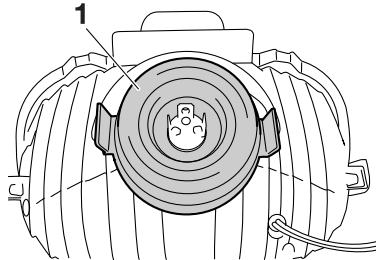

1. Cobertura da lâmpada do farol dianteiro
5. Desprenda o suporte da lâmpada do farol dianteiro e retire a lâmpada fundida.

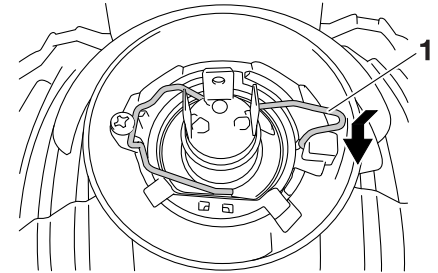

1. Suporte da lâmpada do farol dianteiro
6. Coloque uma nova lâmpada do farol dianteiro e fixe-a com o respectivo suporte.
7. Instale a cobertura da lâmpada do farol dianteiro.
8. Ligue o acoplador do farol dianteiro.
9. Monte a carenagem.
10. Solicite a um concessionário Yamaha que ajuste o feixe do farol dianteiro, caso necessário.

# MANUTENÇÃO PERIÓDICA E AJUSTES

## Substituição de uma lâmpada do sinal de mudança de direcção dianteiro

PAUT1261

PCA10670

### PRECAUÇÃO

É aconselhável ser um concessionário Yamaha a efectuar esta operação.

1. Coloque a scooter no descanso central.
2. Retire a carenagem A. (Consulte a página 6-6).
3. Retire o receptáculo (em conjunto com a lâmpada), rodando-o no sentido contrário ao dos ponteiros do relógio.

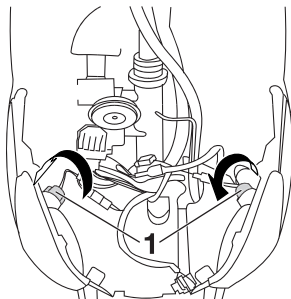

1. Receptáculo da lâmpada do sinal de mudança de direcção

4. Retire a lâmpada fundida, empurrando-a para dentro e rodando-a no sentido contrário ao dos ponteiros do relógio.
5. Introduza uma lâmpada nova no receptáculo, empurre-a para dentro e rode-a no sentido dos ponteiros do relógio até que pare.
6. Instale o receptáculo (em conjunto com a lâmpada), rodando-o no sentido dos ponteiros do relógio.
7. Monte a carenagem.

## Substituição de uma lâmpada do sinal de mudança de direcção ou da lâmpada da luz do travão/farolim traseiro

PAU24283

1. Retire a lente retirando os respectivos parafusos.

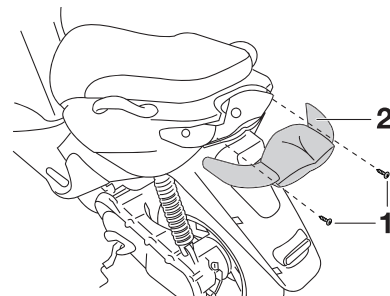

1. Parafuso
2. Lente da luz do travão/farolim traseiro/Lente do sinal de mudança de direcção



1. Lâmpada da luz do travão/farolim traseiro



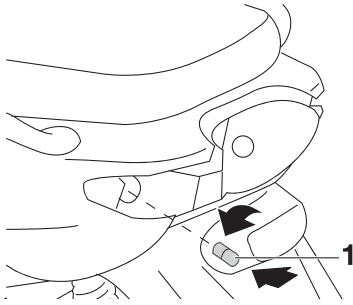

1. Lâmpada do sinal de mudança de direção

2. Retire a lâmpada fundida, empurrando-a para dentro e rodando-a no sentido contrário ao dos ponteiros do relógio.
3. Introduza uma lâmpada nova no receptáculo, empurre-a para dentro e rode-a no sentido dos ponteiros do relógio até que pare.
4. Instale a lente, colocando os respectivos parafusos. **PRECAUÇÃO: Não aperte demasiado os parafusos pois a lente poderá partir.** [PCA10681]

## Substituição da lâmpada da luz da chapa de matrícula (Depende do modelo)

1. Retire a lente retirando o respectivo parafuso.

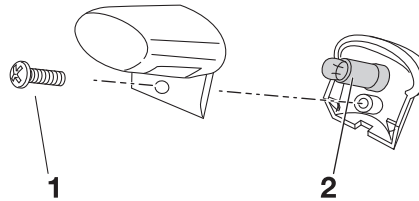

1. Parafuso
2. Receptáculo da luz da lâmpada da chapa de matrícula

2. Puxe a lâmpada fundida para removê-la.
3. Introduza uma nova lâmpada no receptáculo.
4. Instale a lente, colocando o respectivo parafuso. **PRECAUÇÃO: Não aperte demasiado o parafuso pois a lente poderá partir.** [PCA11191]

## Substituição da lâmpada dos mínimos (Depende do modelo)

Se a lâmpada dos mínimos se fundir, substitua-a do modo seguinte:

1. Coloque o veículo no descanso central.
2. Retire a carenagem A. (Consulte a página 6-6).
3. Retire o receptáculo dos mínimos (em conjunto com a lâmpada), puxando-o para fora.

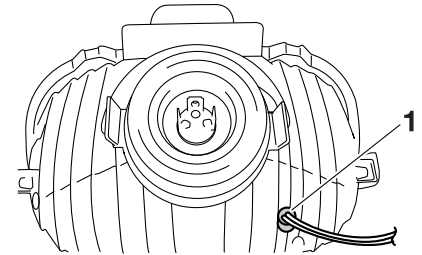

1. Receptáculo da lâmpada dos mínimos
4. Puxe a lâmpada fundida para removê-la.

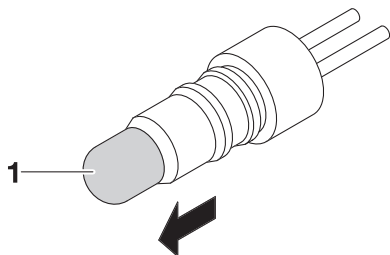

1. Lâmpada dos mínimos

5. Introduza uma nova lâmpada no receptáculo.
6. Instale o receptáculo dos mínimos (em conjunto com a lâmpada), empurrando-o para dentro.
7. Monte a carenagem.

## Detecção e resolução de problemas

Embora as scooters Yamaha sejam submetidas a uma inspeção minuciosa antes do envio da fábrica, poderão ocorrer alguns problemas durante a sua utilização. Qualquer problema nos sistemas de combustível, compressão ou ignição, por exemplo, poderá provocar um fraco arranque e perda de potência.

A seguinte tabela de detecção e resolução de problemas apresenta um procedimento fácil e rápido para verificar você mesmo estes sistemas vitais. No entanto, caso a sua scooter precise de qualquer reparação, leve-a a um concessionário Yamaha, cujos técnicos habilitados possuem as ferramentas, experiência e conhecimentos necessários para assistir devidamente a scooter.

Utilize apenas peças sobresselentes genuínas da Yamaha. As peças não originais poderão parecer-se com as da Yamaha, mas são frequentemente inferiores, possuem um tempo de duração mais curto e podem levar a despesas de reparação elevadas.



**Não fume durante a verificação do sistema de combustível e verifique se não há chamas desprotegidas nem faíscas na área, incluindo luzes piloto de esquentadores ou caldeiras. A gasolina ou os vapores de gasolina podem incendiar-se ou explodir e causar ferimentos graves ou danos materiais.**

## Tabela de detecção e resolução de problemas

### 1. Combustível

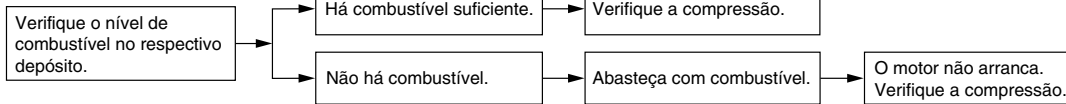

### 2. Compressão

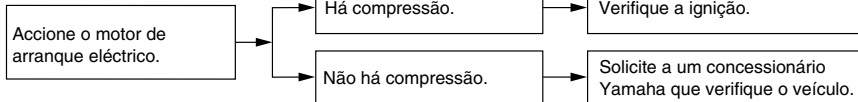

### 3. Ignição

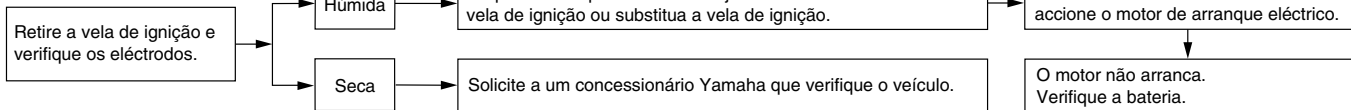

### 4. Bateria

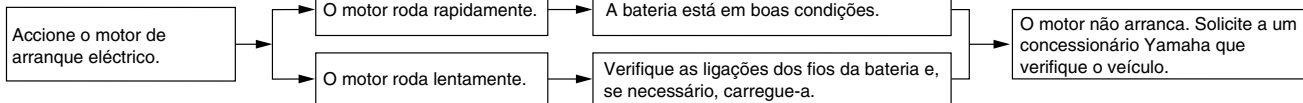

# CUIDADOS E ARRUMAÇÃO DA SCOOTER

## Cor mate cuidado

PAU37833

PCA15192

### **PRECAUÇÃO**

Alguns modelos estão equipados com peças com acabamento em cor mate. Consulte um concessionário Yamaha para obter conselhos sobre quais os produtos a utilizar antes de limpar o veículo.

Se utilizar uma escova, produtos químicos agressivos ou compostos de limpeza para limpar estas peças vai riscar ou danificar a superfície das mesmas. Também não deve aplicar cera em nenhuma peça com acabamento em cor mate.

## Cuidados

Embora a concepção aberta de uma scooter revele o encanto da tecnologia, torna-a também mais vulnerável. Poderá desenvolver-se ferrugem e corrosão mesmo que sejam utilizados componentes de alta qualidade. Embora um tubo de escape enferrujado possa passar despercebido num carro, este influencia negativamente o aspecto geral de uma scooter. Um cuidado frequente e adequado não só vai ao encontro dos termos da garantia, como também influencia na manutenção de um bom aspecto da sua scooter, aumentando o tempo de vida e optimizando o desempenho.

### Antes da limpeza

1. Tape a saída do silencioso com um saco de plástico depois do motor ter arrefecido.
2. Certifique-se de que todas as tampas e coberturas, assim como todos os acopladores e conectores eléctricos, incluindo a tampa da vela de ignição, estão bem fixos.
3. Retire a sujidade extremamente entranhada, como por exemplo óleo queimado no cárter, com um desengordurante e uma escova, mas nun-

PAU26094

ca aplique este tipo de produto nos vedantes, anilhas e eixos da roda. Enxagúe sempre a sujidade e o desengordurante com água.

## Limpeza

PCA10783

### **PRECAUÇÃO**

- Evite utilizar agentes de limpeza das rodas demasiado ácidos, especialmente em rodas de raio. Se este tipo de produtos for utilizado em sujidade de difícil remoção, não deixe o agente de limpeza sobre a área afectada durante mais tempo do que o recomendado. Além disso, enxagúe minuciosamente a área com água, seque-a imediatamente e aplique um spray anti-corrosão.
- Uma limpeza inadequada pode danificar as peças plásticas (como as carenagens, painéis, pára-ventos, lentes do farol dianteiro, lentes dos indicadores, etc.) e os silenciosos. Utilize um pano ou esponja macia e limpa com água para limpar os plásticos. Contudo, se as partes plásticas não puderem ser bem limpas com água, pode utilizar um detergente suave

# CUIDADOS E ARRUMAÇÃO DA SCOOTER

diluído na água. Enxagúe bem todos os resíduos de detergente usando bastante água, uma vez que o mesmo é prejudicial para os plásticos.

- Não utilize nenhum produto químico forte nas peças em plástico. Evite utilizar panos ou esponjas que tenham estado em contacto com produtos de limpeza fortes ou abrasivos, solvente ou diluente, combustível (gasolina), produtos anti-ferrugem ou de remoção da ferrugem, líquido dos travões, anti-congelante ou electrólito.
- Não utilize sistemas de lavagem a alta pressão ou dispositivos de limpeza a jacto de vapor, uma vez que podem causar infiltração de água e deterioração nas seguintes zonas: vedantes (dos rolamentos da roda e do braço oscilante, forquilha e travões), componentes eléctricos (acopladores, conectores, instrumentos, interruptores e luzes), tubos de respiração e respiradouros.
- Para as scooters equipadas com pára-vento: Não utilize produtos de limpeza fortes ou esponjas duras, uma vez que podem causar

perda de cor ou riscos. Alguns compostos de limpeza para plásticos podem deixar riscos no pára-vento. Teste o produto numa pequena parte oculta do pára-vento, para se assegurar de que não deixa ficar marcas. Se o pára-vento ficar riscado, utilize um composto de polimento de qualidade para plástico após a lavagem.

## Após a utilização normal

Retire a sujidade com água morna, um detergente suave e uma esponja macia limpa e, finalmente, enxagúe totalmente com água limpa. Utilize uma escova de dentes ou uma escova para limpar garrafas nas áreas de difícil acesso. A sujidade de difícil remoção e os insectos serão facilmente removidos se a área for coberta por um pano húmido durante alguns minutos antes de fazer a limpeza.

## Após a condução do veículo à chuva, perto do mar ou em estradas nas quais foi espalhado sal

Uma vez que o sal do mar ou o sal espalhado nas estradas durante o Inverno é extremamente corrosivo quando misturado com água, realize os passos a seguir explicados após cada viagem à chuva,

perto do mar ou em estradas nas quais foi espalhado sal.

## NOTA

O sal espalhado nas estradas durante o Inverno, poderá permanecer no piso até à Primavera.

1. Limpe a scooter com água fria e um detergente suave, depois de o motor ter arrefecido. **PRECAUÇÃO: Não utilize água morna pois esta aumenta a acção corrosiva do sal.**  
[PCA10791]
2. Aplique um spray anti-corrosão em todas as superfícies metálicas, incluindo as cromadas e niqueladas, para evitar a corrosão.

## Após a limpeza

1. Seque a scooter com uma camurça ou um pano absorvente.
2. Utilize um produto de polir crómio para dar brilho a peças de crómio, alumínio e aço inoxidável, incluindo o sistema de escape. (Mesmo a descoloração dos sistemas de escape em aço inoxidável induzida termicamente pode ser removida através de polimento.)
3. Para evitar a corrosão, é recomendada a aplicação de um spray anti-

# CUIDADOS E ARRUMAÇÃO DA SCOOTER

PCA10800

PAU26301

corrosão em todas as superfícies metálicas, incluindo as cromadas e niqueladas.

4. Utilize um óleo em spray como produto de limpeza universal para remover qualquer sujidade remanescente.
5. Retoque pequenos danos na pintura provocados por pedras, etc.
6. Encere todas as superfícies pintadas.
7. Deixe a scooter secar completamente antes de a guardar ou tapar.

PWA10942

## AVISO

A presença de contaminantes nos travões ou nos pneus pode provocar a perda de controlo.

- **Certifique-se de que não existe óleo ou cera nos travões ou nos pneus. Caso necessário, limpe os discos do travão e os revestimentos do travão com um agente de limpeza de discos do travão normal ou acetona, e lave os pneus com água morna e um detergente suave.**
- **Antes de conduzir a scooter, teste o desempenho dos travões e o comportamento nas curvas.**

## PRECAUÇÃO

- **Aplique óleo em spray ou cera com moderação e certifique-se de que limpa qualquer excesso.**
- **Nunca aplique óleo nem cera em peças de borracha e plástico, trate-as com um produto de tratamento adequado.**
- **Evite utilizar compostos de polimento abrasivos, pois estes desgastam a pintura.**

## NOTA

- Consulte um concessionário Yamaha para obter conselhos sobre quais os produtos a utilizar.
- As lavagens, o tempo de chuva ou os climas húmidos podem causar o embaciamento da lente do farol dianteiro. Ligar o farol dianteiro durante um pequeno período de tempo ajudará a remover a humidade da lente.

## Armazenagem

### Curto prazo

Guarde sempre a sua scooter num local fresco e seco e, se necessário, utilize uma cobertura porosa para a proteger do pó.

PCA10820

## PRECAUÇÃO

- **Guardar a scooter num compartimento com fraca ventilação ou tapá-la com um oleado, enquanto esta se encontra ainda molhada, permitirá a infiltração de água e humidade, o que provocará o aparecimento de ferrugem.**
- **Para prevenir a corrosão, evite caves húmidas, estábulos (devido à presença de amónia) e áreas onde estejam armazenados químicos fortes.**

### Longo prazo

Antes de guardar a sua scooter durante vários meses:

1. Siga todas as instruções da secção “Cuidados” deste capítulo.
2. Drene o depósito de nível constante, desapertando a cavilha de drenagem, o que evitará a acumulação de resíduos de combustível. Verta o

# CUIDADOS E ARRUMAÇÃO DA SCOOTER

combustível drenado no depósito de combustível.

3. Encha o depósito de combustível e adicione estabilizador de combustível (se disponível) para evitar que o depósito enferruje e que o combustível se deteriore.
4. Execute os passos que se seguem para proteger o cilindro, os anéis do pistão, etc. da corrosão.
  - a. Retire a tampa da vela de ignição e a vela.
  - b. Verta uma colher de chá de óleo do motor na cavidade da vela de ignição.
  - c. Coloque a tampa da vela de ignição na respectiva vela e coloque a vela na cabeça de cilindros de modo a que os eléctrodos fiquem ligados à terra. (Isto limitará a produção de faíscas durante o passo seguinte.)
  - d. Coloque várias vezes o motor em funcionamento, utilizando o motor de arranque. (Esta acção revestirá a parede do cilindro com óleo.) **AVISO! Para evitar danos ou ferimentos provocados por faíscas, certifique-se de que liga os eléctrodos da vela de ignição à terra enquan-**

**to liga o motor.** [PWA10951]

- e. Retire a tampa da vela de ignição e, de seguida, instale a vela de ignição e a respectiva tampa.
5. Lubrifique todos os cabos de controlo e pontos articulados de todas as alavancas e pedais, assim como do descanso lateral/descanso central.
6. Verifique e, se necessário, corrija a pressão de ar do pneu, e finalmente levante a scooter de modo a que ambas as rodas fiquem fora do chão. Como alternativa, rode um pouco as rodas todos os meses para evitar que os pneus se degradem num determinado ponto.
7. Tape a saída do silencioso com um saco de plástico para evitar a entrada de humidade.
8. Retire a bateria e carregue-a totalmente. Guarde-a num local fresco e seco e carregue-a uma vez por mês. Não guarde a bateria num local excessivamente frio ou quente [menos de 0 °C (30 °F) ou mais de 30 °C (90 °F)]. Para obter mais informações relativamente ao acondicionamento da bateria, consulte a página 6-19 .

## NOTA

Antes de guardar a scooter, deverá fazer todas as reparações necessárias.

# ESPECIFICAÇÕES

## Dimensões:

Comprimento total:  
1.840 mm (72,4 in)  
Largura total:  
770 mm (30,3 in)  
Altura total:  
1.245 mm (49,0 in)  
Altura do assento:  
793 mm (31,2 in)  
Distância entre eixos:  
1.275 mm (50,2 in)  
Distância mínima do solo:  
153 mm (6,02 in)  
Raio mínimo de giro:  
3.880 mm (152,8 in)

## Peso:

Com óleo e tanque de combustível cheio:  
88,0 kg (194 lb)

## Motor:

Tipo de motor:  
2 tempos, refrigerado a ar  
Disposição do cilindro:  
Monocilíndrico, inclinado para frente  
Cilindrada:  
49 cm<sup>3</sup>  
Diâmetro x curso:  
40,0 x 39,2 mm (1,57 x 1,54 in)  
Relação de compressão:  
YN50: 11,00 :1  
YN50M: 10,00 :1  
Sistema de partida:  
Sistema de arranque eléctrico e a pedal  
Sistema de lubrificação:  
Lubrificação independente (Yamaha Autolube)

## Tipo:

YAMALUBE 2 ou óleo para motor a 2 tempos

## Quantidade de óleo de motor:

Quantidade:  
1,50 L (1,59 US qt, 1,32 Imp.qt)

## Óleo da transmissão:

Tipo:  
YAMALUBE 4 (10W-40) ou SAE 10W-40  
Quantidade para a mudança de óleo:  
0,10 L (0,11 US qt, 0,09 Imp.qt)

## Filtro de ar:

Elemento do filtro de ar:  
Elemento úmido

## Combustível:

Combustível recomendado:  
Apenas gasolina sem chumbo normal  
Capacidade do tanque de combustível:  
6,1 L (1,61 US gal, 1,34 Imp.gal)  
Capacidade de reserva de combustível:  
1,4 L (0,37 US gal, 0,31 Imp.gal)

## Carburador:

Fabricante:  
GURTNER  
Tipo x quantidade:  
PY12 x 1

## Vela(s) de ignição:

Fabricante/modelo:  
YN50: NGK/BR8HS  
YN50M: NGK/BRP4HS  
Folga da vela de ignição:  
0,6—0,7 mm (0,024—0,028 in)  
Tipo de embreagem:  
A seco, centrífuga automática

## Transmissão:

Sistema de redução primária:  
Engrenagem helicoidal  
Relação de redução primária:  
52 x 13 (4,000)  
Sistema de redução secundária:  
Engrenagem de dentes retos  
Relação de redução secundária:  
42 x 13 (3,230)  
Tipo de transmissão:  
Automática com correia em V  
Operação:  
Tipo automática centrífuga

## Chassis:

Tipo de quadro:  
Quadro tubular em aço  
Ângulo de avanço:  
26,50 grau  
Cauda:  
92,6 mm (3,65 in)

## Pneu dianteiro:

Tipo:  
Sem câmara  
Dimensões:  
120/70-12 M/C 51L  
Fabricante/modelo:  
VEE RUBBER  
Fabricante/modelo:  
CONTINENTAL / ZIPPY 1  
Manufacturer/model:  
PIRELLI / SL26

## Pneu traseiro:

Tipo:  
Sem câmara  
Dimensões:



130/70-12 M/C 56L  
Fabricante/modelo:  
VEE RUBBER  
Fabricante/modelo:  
CONTINENTAL / ZIPPY 1  
Manufacturer/model:  
PIRELLI / SL26  
Carga máxima:  
163 kg (359 lb)

## **Pressão do ar do pneu (medido com pneus frios):**

Condição de carga:  
0—90 kg (0—198 lb)  
Dianteiro:  
175 kPa (1,75 kgf/cm<sup>2</sup>, 25 psi, 1,75 bar)  
Traseiro:  
200 kPa (2,00 kgf/cm<sup>2</sup>, 29 psi, 2,00 bar)  
Condição de carga:  
90—163 kg (198—359 lb)  
Dianteiro:  
175 kPa (1,75 kgf/cm<sup>2</sup>, 25 psi, 1,75 bar)  
Traseiro:  
225 kPa (2,25 kgf/cm<sup>2</sup>, 33 psi, 2,25 bar)

## **Roda dianteira:**

Tipo de roda:  
Roda de liga  
Dimensão do aro:  
12MC x MT3,50

## **Roda traseira:**

Tipo de roda:  
Roda de liga  
Dimensão do aro:  
12MC x MT3,50

## **Freio dianteiro:**

Tipo:  
Freio a disco simples  
Comando:  
Acionamento com a mão direita  
Fluido recomendado:  
DOT 4

## **Freio traseiro:**

Tipo:  
Freio a tambor  
Comando:  
Left hand operation

## **Suspensão dianteira:**

Tipo:  
Garfo telescópico  
Tipo da suspensão:  
Mola helicoidal/amortecedor hidráulico  
Curso da roda:  
70,0 mm (2,76 in)

## **Suspensão traseira:**

Tipo:  
Oscilação da unidade  
Tipo da suspensão:  
Mola helicoidal/amortecedor hidráulico  
Curso da roda:  
60,0 mm (2,36 in)

## **Sistema elétrico:**

Sistema de ignição:  
CDI  
Sistema de geração de carga:  
Volante de magneto A,C,

## **Bateria:**

Modelo:  
YB 4L-B

Voltagem, capacidade:  
12 V, 4,0 Ah

## **Farol dianteiro:**

Tipo de lâmpada:  
Lâmpada halógena

## **Voltagem da lâmpada, potência x quantidade:**

Farol:  
12 V, 35/35 W x 1  
Lanterna/luz de freio:  
12 V, 21,0 W/5,0 x 1  
Luz do pisca dianteiro:  
12 V, 10,0 W x 2  
Luz do pisca traseiro:  
12 V, 10,0 W x 2  
Luz da placa de identificação:  
12 V, 5,0 W x 1  
Visor:  
LED  
Luz indicadora do farol alto:  
LED  
Luz de advertência do nível de óleo:  
LED  
Luz indicadora do pisca:  
LED  
Luz de advertência do nível de combustível:  
LED

## **Fusíveis:**

Fusível principal:  
7,5 A

# INFORMAÇÕES PARA O CONSUMIDOR

PAU26352

## Números de identificação

Registe o número de identificação da chave, o número de identificação do veículo e a informação da etiqueta do modelo nos espaços fornecidos a seguir, para que sirvam de auxiliares sempre que encomende peças sobresselentes a um concessionário Yamaha ou para referência, caso o veículo seja roubado.

NÚMERO DE IDENTIFICAÇÃO DA CHAVE:

NÚMERO DE IDENTIFICAÇÃO DO VEÍCULO:

INFORMAÇÃO DA ETIQUETA DO MODELO:

PAU26381

## Número de identificação da chave

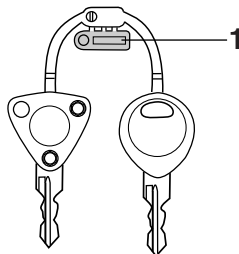

ZALM0070

1. Número de identificação da chave

O número de identificação da chave está gravado na respectiva etiqueta. Registe este número no espaço fornecido para esse efeito neste manual e utilize-o como referência, para quando encomendar uma nova chave.

PAU26410

## Número de identificação do veículo

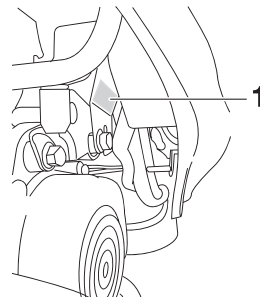

1. Número de identificação do veículo

O número de identificação do veículo está gravado no chassi.

### NOTA

O número de identificação do veículo é utilizado para identificar o seu veículo e pode ser utilizado para registá-lo na direcção-geral de viação da sua área.

PAU26490

## Etiqueta do modelo

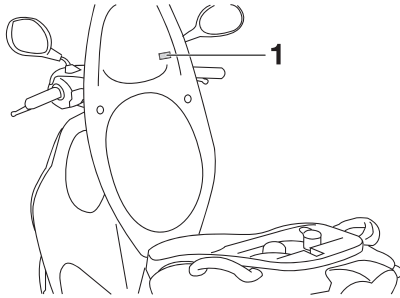

### 1. Etiqueta do modelo

A etiqueta do modelo está colocada por baixo do assento. (Consulte a página 3-10). Registe a informação constante nesta etiqueta no espaço providenciado para esse efeito neste manual. Esta informação será necessária para encomendar peças sobresselentes a um concessionário Yamaha.

# ÍNDICE

---

<b>A</b>	
Aceleração e desaceleração.....	5-2
Alavanca do travão, dianteiro .....	3-6
Alavanca do travão, traseiro .....	3-6
Alavancas dos travões, lubrificação .....	6-17
Armazenagem .....	7-3
Arranque .....	5-1
Arranque a frio .....	5-1
Assento .....	3-10
<b>B</b>	
Bateria.....	6-19
Bomba Autolube, ajuste .....	6-16
<b>C</b>	
Cabos, verificação e lubrificação .....	6-16
Carburador, ajuste .....	6-10
Carenagem e painel, remoção e instalação.....	6-6
Combustível .....	3-8
Compartimento de armazenagem .....	3-11
Consumo de combustível, sugestões para a redução .....	5-3
Conversor catalítico .....	3-9
Cor mate, cuidado .....	7-1
Cuidados.....	7-1
<b>D</b>	
Descanso central, verificação e lubrificação .....	6-17
Detecção e resolução de problemas.....	6-25
Direcção, verificação .....	6-18
<b>E</b>	
Elemento do filtro de ar .....	6-9
Especificações .....	8-1
Estacionamento .....	5-4
Etiqueta do modelo .....	9-2
<b>F</b>	
Folga da alavanca do travão dianteiro, verificação.....	6-13
Folga da alavanca do travão traseiro, afinação .....	6-13
Folga do cabo do acelerador, ajuste .....	6-10
Forquilha dianteira, verificação .....	6-18
Fusível, substituição .....	6-21
<b>G</b>	
Gancho para a bagagem.....	3-12
<b>I</b>	
Indicador luminoso de máximos.....	3-2
Indicador luminoso de mudança de direcção.....	3-2
Indicadores luminosos e luzes de advertência .....	3-2
Informações relativas à segurança .....	1-1
Interruptor da buzina .....	3-6
Interruptor de arranque.....	3-6
Interruptor de farol alto/baixo .....	3-6
Interruptor do sinal de mudança de direcção.....	3-6
Interruptor principal/bloqueio da direcção .....	3-1
Interruptores do guiador .....	3-5
<b>L</b>	
Lâmpada da luz da chapa de matrícula, substituição .....	6-24
Lâmpada de mínimos, substituição.....	6-24
Lâmpada do farol dianteiro, substituição .....	6-21
Lâmpada do sinal de mudança de direcção (dianteiro), substituição.....	6-23

Lâmpada do sinal de mudança de direcção ou lâmpada do travão/farolim traseiro, substituição .....	6-23
Líquido dos travões, mudança .....	6-15
Localizações das peças.....	2-1
Luz de advertência do nível de combustível .....	3-2
Luz de advertência do nível de óleo.....	3-2
<b>M</b>	
Manutenção e lubrificação, periódica .....	6-3
Manutenção, sistema de controlo das emissões.....	6-2
<b>N</b>	
Nível de líquido dos travões, verificação.....	6-14
Número de identificação da chave.....	9-1
Número de identificação do veículo .....	9-1
Números de identificação .....	9-1
<b>O</b>	
Óleo da transmissão final .....	6-8
Óleo de motor a dois tempos.....	3-10
<b>P</b>	
Pastilhas e sapatas dos travões, verificação.....	6-14
Pedal de arranque .....	3-10
Pneus .....	6-11
Punho e cabo do acelerador, verificação e lubrificação .....	6-16
<b>R</b>	
Recomendações para uma condução segura.....	1-5
Rodagem de amaciamento do motor.....	5-3
Rodas.....	6-12
Rolamentos de roda, verificação.....	6-19

## T

Tabela de detecção e resolução de problemas .....	6-26
Tampas dos depósitos de combustível e óleo de motor a dois tempos .....	3-7
Travagem.....	5-2
Tubo de respiração/descarga do depósito de combustível .....	3-9

## V

Vela de ignição, verificação .....	6-7
Visor multifuncional.....	3-3







PRINTED IN THE NETHERLANDS  
2009.07  
(P)