



⚠ Leia atentamente este manual antes de utilizar este veículo.

MANUAL DO UTILIZADOR

XCTV

VP250

5B2-F819D-P4

 **Leia atentamente este manual antes de utilizar este veículo. Se o veículo for vendido, este manual deve acompanhá-lo.**

Bem-vindo ao mundo do motociclismo da Yamaha!

Como proprietário da VP250, está a beneficiar da vasta experiência da Yamaha e da mais recente tecnologia relativa a design e fabrico de produtos de alta qualidade, as quais concederam à Yamaha uma reputação de fiabilidade.

Por favor leia atentamente este manual para que possa desfrutar de todas as vantagens da sua VP250. O Manual do utilizador não só lhe dá instruções relativas ao funcionamento, inspecção e manutenção da sua scooter, como também lhe indica como se proteger a si próprio e aos outros de problemas e ferimentos.

Além disso, as diversas sugestões apresentadas neste manual, ajudá-lo-ão a manter a sua scooter nas melhores condições possíveis.

Caso tenha quaisquer outras questões, não hesite em contactar o seu concessionário Yamaha.

A equipa da Yamaha deseja-lhe muitas viagens seguras e agradáveis. Por isso, nunca se esqueça de que a segurança é o factor mais importante!

A Yamaha procura continuamente desenvolver o design e a qualidade do produto. Consequentemente, embora este manual contenha as informações mais actuais disponíveis sobre o produto na altura da impressão, poderão existir ligeiras discrepâncias entre a sua scooter e este manual. Se tiver qualquer questão sobre este manual, consulte um concessionário Yamaha.





Por favor leia este manual cuidadosamente e na totalidade antes de utilizar esta scooter.

INFORMAÇÕES IMPORTANTES DO MANUAL

PAU10133

As informações particularmente importantes são distinguidas neste manual pelas notas seguintes:

	Este é o símbolo de alerta de segurança. É usado para alertá-lo para potenciais perigos de ferimentos. Respeite todas as mensagens de segurança assinaladas com este símbolo para evitar possíveis ferimentos ou morte.
 AVISO	Um AVISO indica uma situação perigosa que, se não for evitada, pode resultar em morte ou ferimentos graves.
PRECAUÇÃO	Uma PRECAUÇÃO indica precauções especiais que devem ser adoptadas para evitar danos no veículo ou outros danos materiais.
NOTA	Uma NOTA fornece informações importantes para esclarecer ou simplificar os procedimentos.

*O produto e as especificações estão sujeitos a alterações sem aviso prévio.

INFORMAÇÕES IMPORTANTES DO MANUAL

PAUM2150

**VP250
MANUAL DO UTILIZADOR
©2012 pela MBK INDUSTRIE
1ª edição, abril 2012
Reservados todos os direitos
Qualquer reimpressão ou utilização não au-
torizada
sem o consentimento escrito da
MBK INDUSTRIE
estão expressamente proibidas.
Impresso na Holanda.**

ÍNDICE

INFORMAÇÕES RELATIVAS À

SEGURANÇA	1-1
Outras recomendações para uma condução segura	1-5

DESCRIÇÃO	2-1
Vista esquerda.....	2-1
Vista direita.....	2-2
Controlos e instrumentos.....	2-3

FUNÇÕES DOS CONTROLOS E

INSTRUMENTOS	3-1
Interruptor principal/bloqueio da direcção	3-1
Indicadores luminosos e luz de advertência	3-2
Velocímetro	3-2
Indicador de combustível	3-3
Indicador da temperatura do refrigerante	3-3
Visor multifuncional	3-4
Interruptores do guiador	3-7
Alavanca do travão dianteiro	3-8
Alavanca do travão traseiro	3-8
Tampa do depósito de combustível	3-8
Combustível	3-9
Conversores catalíticos	3-10
Assento	3-11
Compartimentos de armazenagem	3-12

Pára-vento	3-13
Ajuste dos amortecedores	3-14
Porta-bagagem (se fizer parte do equipamento).....	3-14
Gancho para a bagagem	3-15
Descanso lateral	3-15
Sistema de corte do circuito de ignição	3-16

PARA SUA SEGURANÇA – VERIFICAÇÕES PRÉVIAS À

UTILIZAÇÃO

UTILIZAÇÃO E QUESTÕES IMPORTANTES RELATIVAS À

CONDUÇÃO	5-1
Colocação do motor em funcionamento	5-1
Arranque	5-2
Aceleração e desaceleração	5-2
Travagem	5-3
Sugestões para a redução do consumo de combustível	5-3
Rodagem do motor	5-4
Estacionamento	5-4

MANUTENÇÃO PERIÓDICA E

AJUSTES	6-1
Jogo de ferramentas do proprietário	6-2

Tabela de manutenção periódica para o sistema de controlo das emissões	6-3
Tabela de lubrificação e manutenção geral	6-4
Remoção e instalação das carenagens e painéis	6-8
Verificação da vela de ignição	6-9
Óleo do motor	6-10
Óleo da transmissão final	6-12
Refrigerante	6-13
Filtro de ar e elementos do filtro de ar da caixa da correia em V	6-14
Verificação da folga do punho do acelerador	6-16
Folga das válvulas	6-16
Pneus	6-16
Rodas de liga	6-18
Folga da alavanca dos travões dianteiro e traseiro	6-19
Verificação das pastilhas dos travões da frente e de trás	6-19
Verificação do nível de líquido dos travões	6-20
Mudança do líquido dos travões	6-21
Verificação e lubrificação dos cabos	6-22

Verificação e lubrificação do punho e do cabo do acelerador	6-22
Lubrificação das alavancas do travão da frente e de trás	6-22
Verificação e lubrificação do descanso central e do descanso lateral	6-23
Verificação da forquilha dianteira	6-23
Verificação da direcção	6-24
Verificação dos rolamentos de roda	6-24
Bateria	6-25
Substituição dos fusíveis	6-26
Substituição da lâmpada do farol dianteiro	6-27
Substituição de uma lâmpada do sinal de mudança de direcção dianteiro	6-29
Substituição de uma lâmpada da luz do travão/farolim traseiro ou de uma lâmpada do sinal de mudança de direcção traseiro ...	6-29
Substituição da lâmpada da luz da chapa de matrícula	6-30
Substituição de uma lâmpada de mínimos	6-30
Detecção e resolução de problemas	6-31
Tabelas de detecção e resolução de problemas	6-32
CUIDADOS E ARRUMAÇÃO DA SCOOTER	
Cuidados	7-1
Armazenagem	7-3
ESPECIFICAÇÕES	
8-1	
INFORMAÇÕES PARA O CONSUMIDOR	
9-1	
Números de identificação	
9-1	

Seja um Proprietário Responsável

Como proprietário do veículo, é responsável pela segurança e funcionamento correcto da sua scooter.

As scooters são veículos de um eixo.

A sua utilização e manuseamento seguros dependem da adopção de técnicas de condução adequadas, bem como da perícia do condutor. Todos os condutores deverão ter conhecimento dos seguintes requisitos antes de conduzir esta scooter.

O condutor deverá:

- obter instruções completas de uma entidade competente sobre todos os aspectos da utilização da scooter;
- observar os avisos e os requisitos de manutenção apresentados neste Manual do utilizador;
- obter formação qualificada sobre as técnicas de condução corretas e seguras;
- obter serviços técnicos profissionais, conforme indicado neste Manual do utilizador e/ou sempre que se torne necessário devido a problemas mecânicos.
- Nunca conduza uma scooter sem formação ou instrução adequada. Faça um curso de formação. Os principian-

tes devem fazer formação com um instrutor certificado. Contacte um concessionário de scooters autorizado para obter informações sobre os cursos de formação mais próximos de si.

Condução segura

Efectue as verificações prévias sempre que utilizar o veículo para garantir que se encontra em perfeitas condições de funcionamento. Se o veículo não for inspeccionado ou mantido em condições, há mais possibilidades de ocorrer um acidente ou danos no equipamento. Consulte a página 4-1 para obter uma lista de verificações prévias à utilização.

- Esta scooter está concebida para transportar o condutor e um passageiro.
- O facto dos automobilistas não detectarem nem reconhecerem as scooters no trânsito é a principal causa dos acidentes entre automóveis e scooters. Muitos acidentes são causados por automobilistas que não vêem a scooter. É importante assegurar-se que seja visto para reduzir as hipóteses de ocorrência deste tipo de acidente.

Por isso:

- Use um casaco de cor viva.

- Redobre a atenção ao aproximar-se e ao passar por cruzamentos, uma vez que estes são os locais mais prováveis para a ocorrência de acidentes com scooters.
- Conduza onde os outros condutores o possam ver. Evite conduzir no ângulo morto de outro condutor.
- Nunca realize operações de manutenção numa scooter sem os conhecimentos adequados. Contacte um concessionário de scooters autorizado para se informar sobre as operações básicas de manutenção da scooter. Algumas operações de manutenção só podem ser efectuadas por pessoal certificado.
- Muitos acidentes envolvem condutores inexperientes. De facto, muitos condutores que estiveram envolvidos em acidentes nem sequer tinham carta de condução actual.
 - É importante que esteja qualificado para conduzir uma scooter e que só a empreste a outros condutores qualificados.
 - Conheça as suas capacidades e as suas limitações. Não tentar exceder as suas limitações é um factor que pode ajudá-lo a evitar um acidente.

- Recomendamos que pratique a condução da sua scooter em locais onde não haja trânsito, até que esteja bem familiarizado com a mesma e com todos os seus mecanismos de controlo.
- Muitos acidentes são causados por um erro cometido pelo condutor da scooter. Um erro tipicamente cometido pelo condutor é fazer uma curva fora-de-mão devido a velocidade excessiva ou a um ângulo de inclinação insuficiente em relação à velocidade.
- Obedeça sempre ao limite de velocidade e nunca ande mais depressa do que o permitido pelas condições da estrada e do trânsito.
- Sinalize sempre qualquer mudança de direcção ou ultrapassagem. Assure-se de que os outros condutores o conseguem ver.
- A postura do condutor e do passageiro é importante para um controlo adequado.
- Durante a condução, o condutor deverá manter as mãos no guiador e os pés nos apoios de pés, a fim de manter o controlo da scooter.
- O passageiro deve segurar-se sempre no condutor, na correia do assento ou na barra de manobra (se o

veículo os possuir), com ambas as mãos, e deve manter os pés nos apoios de pés para o passageiro. Nunca transporte um passageiro, excepto se ele ou ela puderem colocar, com firmeza, ambos os pés nos apoios de pés do passageiro.

- Nunca conduza sob a influência de álcool ou outras drogas.
- Esta scooter está concebida para utilização apenas em estrada. Não de se destina a utilização todo-o-terreno.

Artigos de protecção

A maioria das fatalidades ocorridas em acidentes com scooters resultam de ferimentos na cabeça. O uso de um capacete de segurança é o factor mais importante para a prevenção ou redução de ferimentos na cabeça.

- Use sempre um capacete aprovado.
- Use uma viseira ou óculos protectores. O vento direccionado para os olhos desprotegidos pode contribuir para uma deficiência da visão que pode atrasar a visualização de uma situação de perigo.
- O uso de um casaco, calçado, calças e luvas resistentes, etc., é um meio eficaz na prevenção ou redução de escoriações ou lacerações.

- Nunca use roupas largas, caso contrário estas poderão prender-se nas alavancas de controlo ou nas rodas, causando ferimentos ou até um acidente.
- Use sempre vestuário de protecção que cubra as pernas, os tornozelos e os pés. O motor ou o sistema de escape ficam muito quentes durante ou após a utilização e podem provocar queimaduras.
- As precauções acima referidas aplicam-se também ao passageiro.

Evitar a intoxicação por monóxido de carbono

Qualquer sistema de escape do motor produz monóxido de carbono, um gás mortífero. A inalação de monóxido de carbono pode provocar dores de cabeça, tonturas, sonolência, náuseas, incapacidade de raciocínio e, eventualmente, a morte.

O monóxido de carbono é um gás incolor, inodoro e insípido que pode estar presente mesmo que não consiga ver nem cheirar qualquer gás do escape do motor. Um nível mortífero de monóxido de carbono pode acumular-se rapidamente e a pessoa pode perder os sentidos e não conseguir salvar-se. Além disso, em locais fechados ou com má ventilação, um nível mortífero de monó-

INFORMAÇÕES RELATIVAS À SEGURANÇA

1

xido de carbono pode manter-se durante horas ou dias. Se tiver algum sintoma de intoxicação por monóxido de carbono, abandone imediatamente o local, apanhe ar fresco e PROCURE CUIDADOS MÉDICOS.

- Não coloque o motor em funcionamento em locais fechados. Mesmo que tente ventilar os gases de escape do motor com ventiladores ou abrindo portas e janelas, o monóxido de carbono pode atingir rapidamente níveis perigosos.
- Não coloque o motor em funcionamento em locais com má ventilação ou parcialmente fechados, como celeiros, garagens ou alpendres.
- Não coloque o motor em funcionamento no exterior em zonas onde os gases de escape do motor possam introduzir-se num edifício através de portas ou janelas.

Carga

O acréscimo de acessórios ou carga à sua scooter pode afectar adversamente a estabilidade e o manuseamento se a distribuição de peso na sua scooter for alterada. Para evitar a possibilidade de um acidente, tenha bastante cuidado ao adicionar carga ou acessórios à sua scooter. Redobre a

atenção quando conduzir uma scooter que tenha mais carga ou acessórios. Aqui, juntamente com as informações sobre acessórios apresentadas em seguida, encontram-se algumas recomendações gerais a seguir se colocar carga na sua scooter:

O peso total do operador, passageiro, acessórios e carga não devem exceder o limite máximo de carga. **A utilização de um veículo sobrecarregado pode provocar um acidente.**

Carga máxima:
185 kg (408 lb)

Quando carregar dentro deste limite de peso, mantenha em mente o seguinte:

- A carga e os acessórios devem ser reduzidos ao mínimo indispensável, devendo os mesmos ser colocados tão chegados à scooter quanto possível. Acondicione bem os artigos mais pesados o mais perto possível do centro do veículo e distribua o peso o mais uniformemente possível por ambos os lados da scooter para minimizar o desequilíbrio ou a instabilidade.
- A deslocação dos pesos pode criar um desequilíbrio súbito. Antes de conduzir, certifique-se de que os acessórios e a carga estão bem presos à scooter.

Verifique com frequência os suportes dos acessórios e os prendedores da carga.

- Ajuste a suspensão em função da carga (apenas modelos com suspensão regulável) e verifique o estado e a pressão dos pneus.
- Nunca prenda artigos grandes ou pesados ao guiador, à forquilha dianteira ou ao guarda-lamas dianteiro. Esses artigos podem criar um manuseamento instável ou uma resposta lenta da direcção.
- **Este veículo não foi concebido para puxar um reboque nem para ser conjugado com um sidecar.**

Acessórios Yamaha genuínos

A escolha de acessórios para o seu veículo é uma decisão importante. Os acessórios Yamaha genuínos, disponíveis apenas em concessionários Yamaha, foram concebidos, testados e aprovados pela Yamaha para utilização no seu veículo. Muitas empresas sem ligação à Yamaha fabricam peças e acessórios ou oferecem outros tipos de modificações para veículos Yamaha. A Yamaha não está numa posição que permita testar os produtos que estas empresas do mercado de reposição fabricam. Por este motivo, a Yamaha não

pode aprovar nem recomendar a utilização de acessórios não comercializados pela Yamaha, nem modificações não recomendadas especificamente pela Yamaha, mesmo que a venda e a instalação seja efectuada por um concessionário Yamaha.

Peças, acessórios e modificações do mercado de reposição

Embora possa encontrar produtos do mercado de reposição idênticos a acessórios Yamaha genuínos ao nível de design e qualidade, deve reconhecer que alguns acessórios ou modificações do mercado de reposição não são adequados devido aos potenciais perigos para a sua segurança e a de terceiros. A instalação de produtos do mercado de reposição ou a implementação de modificações no veículo que alterem qualquer uma das suas características de design e de funcionamento podem expô-lo a si e a terceiros a um maior risco de ferimentos graves ou morte. O proprietário do veículo é responsável por ferimentos relacionados com alterações do mesmo.

Quando montar acessórios, tenha em mente as seguintes linhas de orientação, bem como as apresentadas na secção “Carga”.

- Nunca instale acessórios nem transporte carga que possam prejudicar o desempenho da sua scooter. Inspec-

cione cuidadosamente o acessório antes de o utilizar, para se certificar de que este não vai, de modo algum, afectar a visibilidade para a estrada ou a visibilidade nas curvas, limitar o percurso da suspensão, o percurso da direcção ou o funcionamento dos controlos, nem ocultar luzes ou reflectores.

- Os acessórios instalados na área do guiador ou da forquilha dianteira podem criar instabilidade devido à distribuição de peso inapropriada ou alterações aerodinâmicas. Se forem colocados acessórios na área do guiador ou da forquilha dianteira, estes devem reduzidos ao número indispensável e devem ser tão leves quanto possível.
- Os acessórios volumosos ou grandes podem afectar seriamente a estabilidade da scooter devido aos efeitos aerodinâmicos. O vento pode fazer a scooter levantar da estrada, ou esta pode ficar instável em zonas com ventos cruzados. Estes acessórios também podem causar instabilidade ao ultrapassar ou ao ser ultrapassado por veículos de grandes dimensões.

- Alguns acessórios podem deslocar o condutor da sua posição normal de condução. Esta posição inapropriada limita a liberdade de movimentos do condutor e pode limitar a capacidade de controlo, pelo que tais acessórios não são recomendados.

- Tenha cuidado ao acrescentar acessórios eléctricos. Se os acessórios eléctricos excederem a capacidade do sistema eléctrico da scooter, pode ocorrer uma falha eléctrica, a qual pode causar uma perda das luzes, o que é perigoso, ou de potência do motor.

Pneus e jantes do mercado de reposição

Os pneus e as jantes fornecidos com a sua scooter foram concebidos para corresponder às capacidades de desempenho e para garantir a melhor combinação possível de condução, travagem e conforto. Outros pneus, jantes, dimensões e combinações podem não ser apropriados. Consulte a página 6-16 para obter mais informações sobre as especificações dos pneus e a substituição dos mesmos.



INFORMAÇÕES RELATIVAS À SEGURANÇA

Transporte da Scooter

Certifique-se de que segue as instruções que se seguem antes de transportar a scooter noutro veículo.

- Retire todos os itens soltos da scooter.
- Aponte a roda dianteira para a frente no reboque ou na caixa do camião e prenda-a num carril para impedir o movimento.
- Prenda a scooter com cabos de retenção ou prendedores adequados que estejam presos a partes sólidas da scooter, tal como o chassis ou o triplo grampo da forquilha dianteira superior (e não, por exemplo, a guiadores montados em borracha ou sinais de mudança de direcção, ou peças que possam partir). Escolha cuidadosamente o local para os prendedores, de modo que estes não friccionem contra superfícies pintadas durante o transporte.
- A suspensão deve ser ligeiramente comprimida pelos cabos de retenção, se possível, para que a scooter não ressalte excessivamente durante o transporte.

PAU10373

Outras recomendações para uma condução segura

- Tenha o cuidado de sinalizar claramente qualquer mudança de direcção.
- A travagem pode ser extremamente difícil num piso molhado. Evite travagens bruscas, uma vez que a scooter poderá derrapar. Accione lentamente os travões ao parar numa superfície molhada.
- Reduza a velocidade ao aproximar-se de uma curva ou viragem. Depois de ter concluído a curva, acelere lentamente.
- Tenha cuidado ao passar por carros estacionados. Um condutor poderá não o ver e abrir a porta à sua passagem.
- As passagens de nível, os carris de eléctricos, as chapas metálicas em obras na estrada e as tampas de saneamento tornam-se extremamente escorregadias quando estão molhadas. Abrande e passe com cuidado. Mantenha a scooter na vertical, caso contrário poderá perder a estabilidade em cima dela.

- O revestimento do travão pode molhar-se durante a lavagem da scooter. Depois de lavar a scooter, verifique os travões antes de conduzir o veículo.
- Use sempre um capacete, luvas, calças (afuniladas à volta da barriga da perna e do tornozelo para que não esvoacem) e um casaco de cor viva.
- Não transporte demasiada bagagem na scooter. Uma scooter com excesso de carga é instável. Utilize uma correia forte para fixar a bagagem no porta-bagagem (caso este veículo esteja equipado com um porta-bagagem). Uma carga solta afectará a estabilidade da scooter e poderá desviar a sua atenção da estrada. (Consulte a página 1-3.)

Vista esquerda

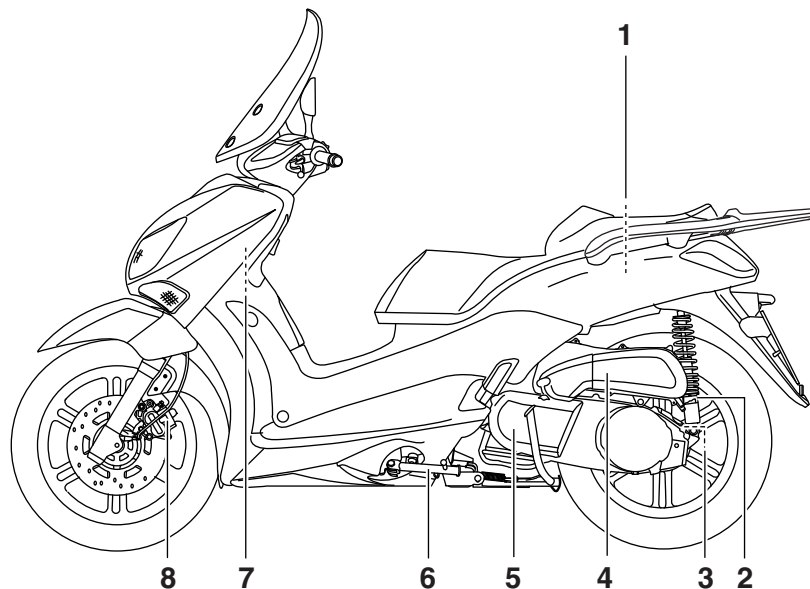

1. Compartimento de armazenagem traseiro (página 3-12)
2. Anel ajustador de pré-carga da mola do amortecedor (página 3-14)
3. Tampa de enchimento do óleo da transmissão final (página 6-12)
4. Elemento do filtro de ar (página 6-14)
5. Elemento do filtro de ar da caixa da correia em V (página 6-14)
6. Descanso lateral (página 3-15)
7. Janela de verificação do nível de refrigerante (página 6-13)
8. Pastilhas do travão dianteiro (página 6-19)

DESCRIÇÃO

PAU10420

Vista direita

2

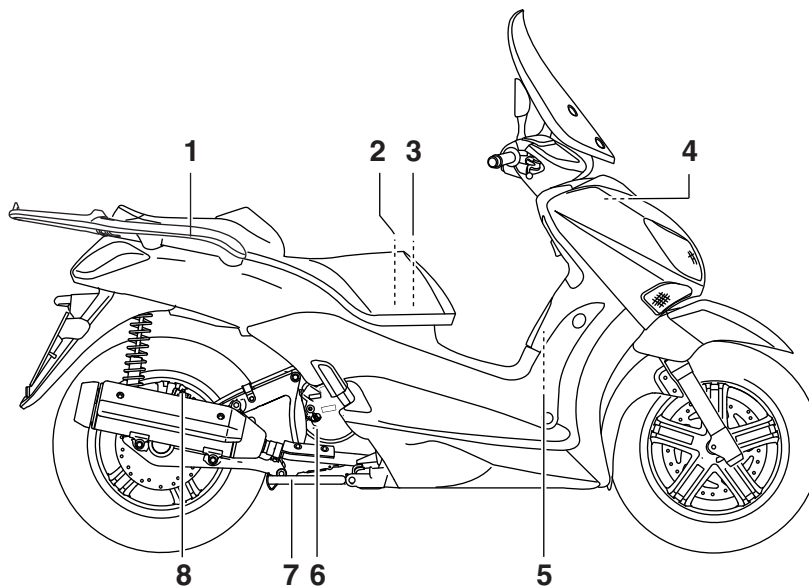

1. Barra de manobra (página 5-2)
2. Fusível principal/caixa de fusíveis (página 6-26)
3. Bateria (página 6-25)
4. Tampa do reservatório de refrigerante (página 6-13)
5. Tampa do depósito de combustível (página 3-8)
6. Tampa de enchimento de óleo do motor (página 6-10)
7. Descanso central (página 6-23)
8. Pastilhas do travão traseiro (página 6-19)

Controlos e instrumentos

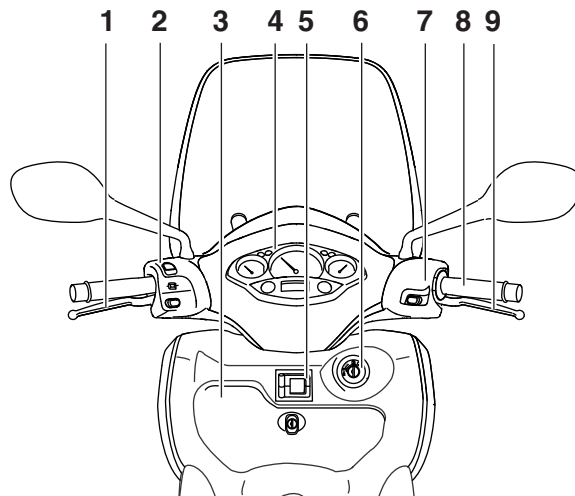

1. Alavanca do travão traseiro (página 3-8)
2. Interruptores do punho esquerdo do guidão (página 3-7)
3. Compartimento de armazenagem dianteiro (página 3-12)
4. Visor multifuncional/velocímetro (página 3-2/3-4)
5. Gancho para a bagagem (página 3-15)
6. Interruptor principal/bloqueio da direcção (página 3-1)
7. Interruptores do punho direito do guidão (página 3-7)
8. Punho do acelerador (página 6-16)

9. Alavanca do travão dianteiro (página 3-8)

FUNÇÕES DOS CONTROLOS E INSTRUMENTOS

Interruptor principal/bloqueio da direcção

PAU10461

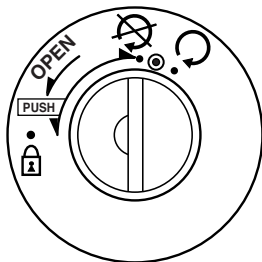

ZALM0253

O interruptor principal/bloqueio da direcção controla os sistemas de ignição e iluminação, e é utilizado para bloquear a direcção. As várias posições são descritas a seguir.

LIGADO (ON) “☉”

PAU34121

Todos os circuitos eléctricos são alimentados; as luzes dos contadores, o farolim traseiro, a chapa de matrícula e os mínimos acendem-se, e o motor pode ser colocado em funcionamento. A chave não pode ser retirada.

NOTA _____

Os faróis dianteiros acendem-se automaticamente quando o motor é colocado em funcionamento e permanecem acesos até a chave ser rodada para “☉” ou o descanso lateral ser deslocado para baixo.

2. Com a chave na posição “☉”, empurre-a para dentro e, em simultâneo, rode-a para “☐”.
3. Retire a chave.

Para desbloquear a direcção

Empurre a chave para dentro e, em simultâneo, rode-a para “☉”.

PAU10661

DESLIGADO (OFF) “☒”

Todos os sistemas eléctricos estão desligados. A chave pode ser retirada.

PWA10061



AVISO

Nunca rode a chave para a posição “☉” ou “☐” com o veículo em movimento. Se o fizer, os sistemas eléctricos serão desligados, o que pode resultar na perda de controlo ou num acidente.

PAU10684

BLOQUEIO (LOCK) “☐”

A direcção está bloqueada e todos os sistemas eléctricos estão desligados. A chave pode ser retirada.

Para bloquear a direcção

1. Vire o guiador completamente para a esquerda.

FUNÇÕES DOS CONTROLOS E INSTRUMENTOS

Indicadores luminosos e luz de advertência

PAU11006

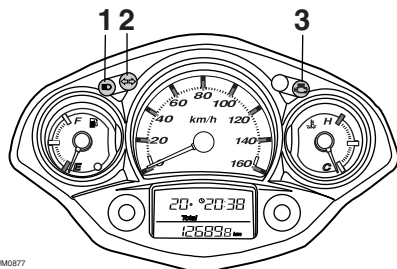

1. Indicador luminoso de máximos “≡”
2. Indicador luminoso de mudança de direcção “↔”
3. Luz de advertência de problema no motor “🏍️”

ZAJM0677

Indicador luminoso de mudança de direcção “↔”

PAU11020

Este indicador luminoso fica intermitente quando o interruptor do sinal de mudança de direcção é accionado para a esquerda ou para a direita.

Indicador luminoso de máximos “≡”

PAU11080

Este indicador acende-se quando são utilizados os máximos do farol dianteiro.

Luz de advertência de problema no motor “🏍️”

PAUS1540

Esta luz de advertência fica intermitente quando é detectado um problema no circuito eléctrico de supervisão do motor. Se isto acontecer, solicite a um concessionário Yamaha que verifique o sistema de auto-diagnóstico.

O circuito eléctrico da luz de advertência pode ser verificado rodando a chave para “O”. Se a luz de advertência não se acender durante alguns segundos e depois apagar-se, solicite a um concessionário Yamaha que verifique o circuito eléctrico.

Velocímetro

PAU11591

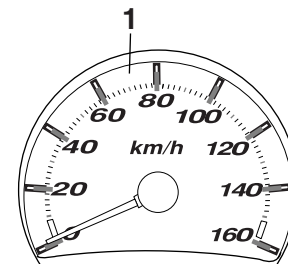

ZAJM0636

1. Velocímetro

APENAS R.U.

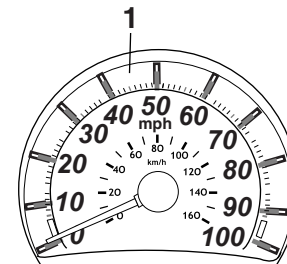

ZAJM0637

1. Velocímetro

O velocímetro mostra a velocidade de condução.

FUNÇÕES DOS CONTROLOS E INSTRUMENTOS

Indicador de combustível

PAUM1471

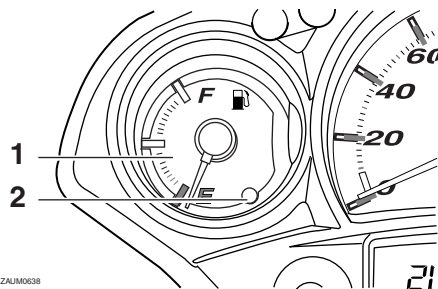

1. Indicador de combustível

2. Luz de advertência do nível de combustível

O indicador de combustível indica a quantidade de combustível que se encontra no respectivo depósito. O ponteiro move-se para “E” (vazio) à medida que o nível de combustível diminui. Quando o combustível remanescente no depósito atingir aproximadamente 2,7 L (0,72 US gal, 0,60 Imp.gal), a luz de advertência do nível de combustível acender-se-á e o visor multifuncional mudará automaticamente para o modo “Trip/fuel”. (Consulte a página 3-4.) Se isto acontecer, reabasteça logo que possível.

NOTA

Não permita que o depósito de combustível fique totalmente vazio.

Indicador da temperatura do refrigerante

PAU12173

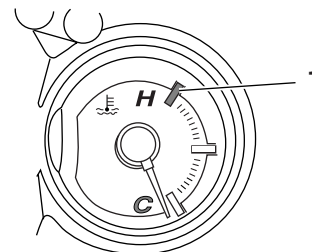

1. Zona vermelha

Com a chave na posição “ \odot ”, o indicador da temperatura do refrigerante assinala a temperatura do refrigerante. A temperatura do refrigerante varia com as alterações climáticas e com a carga sobre o motor. Se o ponteiro atingir ou entrar na zona vermelha, pare o veículo e deixe o motor arrefecer. (Consulte a página 6-33.)

PCA10021

PRECAUÇÃO

Interrompa o funcionamento do motor se este estiver a sobreaquecer.

FUNÇÕES DOS CONTROLOS E INSTRUMENTOS

Visor multifuncional

PAUM2740

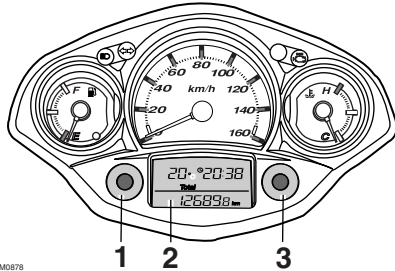

ZALIM0678

1. Tecla "MODE"
2. Visor multifuncional
3. Tecla "SET"



Certifique-se de que pára o veículo antes de fazer quaisquer ajustes ao visor multifuncional. A alteração dos ajustes durante a condução pode distrair o condutor e aumentar o risco de acidente.

PWA12312

O visor multifuncional está equipado com o seguinte:

- um conta-quilómetros (que mostra a distância total percorrida)
- dois contadores de percurso (que indicam a distância percorrida desde que foram colocados a zero pela última

vez, o tempo passado desde que os contadores de percurso foram colocados a zero e a velocidade média percorrida durante esse tempo)

- um contador de percurso da reserva de combustível (que exibe a distância percorrida desde que a luz de advertência do nível de combustível se acendeu)
- um relógio
- um visor da temperatura ambiente
- um indicador luminoso de mudança de óleo (que se acende quando o óleo do motor tem de ser substituído)

NOTA

- Para o Reino Unido, a distância percorrida é apresentada em milhas e o valor da temperatura em °F.
- Para os outros países, a distância percorrida é apresentada em quilómetros e o valor da temperatura em °C.

Modos de conta-quilómetros e contador de percurso

A pressão na tecla "MODE" muda o visor entre o modo de conta-quilómetros "Total" e os modos de contador de percurso "Trip" pela seguinte ordem:

Total → Trip 1 → Trip 2 → Trip/fuel → Total

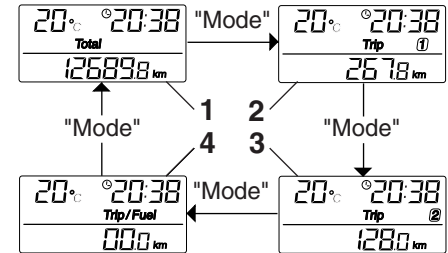

ZALIM0391

1. Total
2. Trip 1
3. Trip 2
4. Trip/Fuel

NOTA

- O conta-quilómetros "Trip/fuel" apenas é acionado se a luz de advertência do nível de combustível se acender.

A pressão na tecla "SET" no modo de contador de percurso muda o visor entre as diferentes funções do contador de percurso pela ordem seguinte:

Trip 1 ou Trip 2 → Tempo 1 ou 2 → Velocidade média 1 ou 2 → Trip 1 ou Trip 2

FUNÇÕES DOS CONTROLOS E INSTRUMENTOS

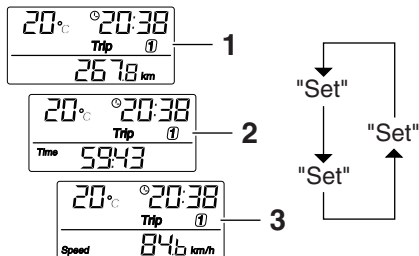

1. Distância
2. Tempo
3. Velocidade média

Quando a luz de advertência do nível de combustível se acender (Consulte a página 3-3.), o visor mudará automaticamente para o modo de contador de percurso de reserva de combustível "Trip/fuel" e começará a contar a distância percorrida a partir desse ponto. Nesse caso, a pressão da tecla "MODE" muda o visor entre os diversos modos de contador de percurso e conta-quilômetros pela ordem seguinte:

Trip/Fuel → Trip 1 → Trip 2 → Total → Trip/fuel

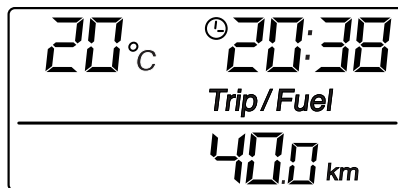

ZAJUM0393

Para reiniciar um contador de percurso, seleccione-o premindo a tecla "MODE", e prima depois a tecla "SET" durante pelo menos um segundo. Se não reiniciar o contador de percurso da reserva de combustível manualmente, este reiniciar-se-á automaticamente e o visor voltará para o modo anterior após reabastecer e percorrer 5 km (3 mi).

Modo de relógio

Para acertar o relógio:

1. Com o visor no modo "Total", prima a tecla "SET" durante pelo menos dois segundos.
2. Quando os dígitos da hora ficarem intermitentes, prima a tecla "SET" para acertar a hora.

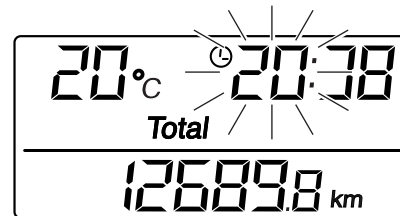

ZAJUM0394

3. Prima a tecla "MODE" e os dígitos dos minutos ficarão intermitentes.
4. Prima a tecla "SET" para acertar os minutos.
5. Prima a tecla "MODE" e depois solte-a para colocar o relógio em funcionamento. O visor regressará ao modo "Total".

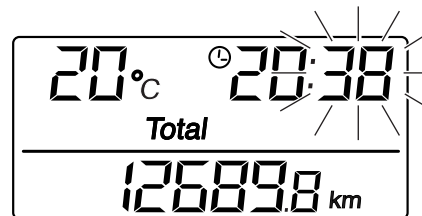

ZAJUM0395

FUNÇÕES DOS CONTROLOS E INSTRUMENTOS

Visor da temperatura ambiente

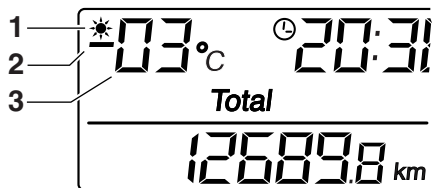

ZALUM0396

1. Indicador de advertência de congelação "★"
2. Traço de menos
3. Temperatura

Este visor mostra a temperatura ambiente de -30°C (-86°F) a 50°C (122°F).

O indicador de advertência de congelação "★" acende-se automaticamente se a temperatura for inferior a 3°C (37°F).

Indicador de mudança de óleo "OIL"

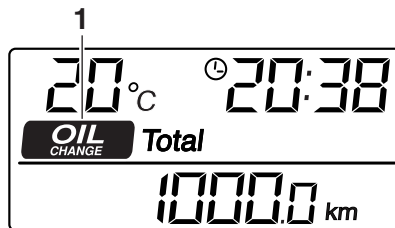

ZALUM0879

1. Indicador de mudança de óleo "OIL"

O óleo do motor deve ser mudado quando este indicador se acender. O indicador permanece aceso até ser reiniciado. Depois de mudar o óleo do motor, reinicie o indicador como segue:

1. Com a chave rodada para "O", enquanto mantém os botões "MODE" e "SET" premidos, rode a chave para "X", e então rode-a de volta para "O".
2. Mantenha as teclas "MODE" e "SET" premidas durante dois a cinco segundos.
3. Deixe de premir as teclas e o indicador luminoso de mudança de óleo apagar-se-á.

NOTA

- O indicador luminoso de mudança de óleo acender-se-á nos primeiros 1000 km (600 mi) e, depois disso, a cada 3000 km (1800 mi).
- Se o óleo do motor for mudado antes do indicador de mudança de óleo se acender (ou seja, antes de ser atingido o intervalo periódico de mudança de óleo), o indicador tem de ser reiniciado depois da mudança de óleo, de modo que a seguinte seja indicada na altura correcta. Depois de reiniciar, o indicador acender-se-á durante dois segundos. Se o indicador não se acender, repita o procedimento.

FUNÇÕES DOS CONTROLOS E INSTRUMENTOS

Interruptores do guiador

Esquerda

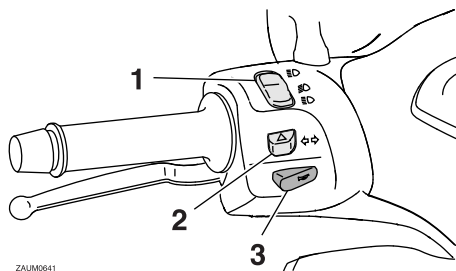

PAU1234A

1. Interruptor de farol alto/baixo “ \equiv ○/ \equiv ○” / de ultrapassagem “ \equiv ○”
2. Interruptor do sinal de mudança de direcção “ \leftarrow / \rightarrow ”
3. Interruptor da buzina “ 📢 ”

Direita

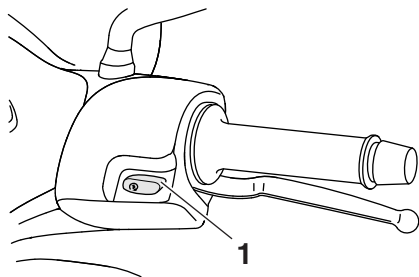

ZAUM0642

1. Interruptor de arranque “ Ⓢ ”

Interruptor de farol alto/baixo “ \equiv ○/ \equiv ○”

PAUS1020

Regule este interruptor para “ \equiv ○” para acender os máximos e para “ \equiv ○” para acender os médios. Com o farol dianteiro nos médios, prima este interruptor para acender e apagar o farol dianteiro.

Interruptor do sinal de mudança de direcção “ \leftarrow / \rightarrow ”

PAU12460

Para sinalizar uma mudança de direcção para a direita, empurre este interruptor para “ \rightarrow ”. Para sinalizar uma mudança de direcção para a esquerda, empurre este interruptor para “ \leftarrow ”. Assim que libertado, o interruptor volta para a posição central. Para desligar o sinal de mudança de direcção, prima o interruptor depois deste ter voltado para a posição central.

Interruptor da buzina “ 📢 ”

PAU12500

Prima este interruptor para buzinar.

Interruptor de arranque “ Ⓢ ”

PAU12721

Com o descanso lateral para cima, prima este interruptor enquanto acciona o travão dianteiro ou traseiro para colocar o motor em funcionamento com o motor de arran-

que. Consulte a página 5-1 para obter instruções relativas ao arranque, antes de colocar o motor em funcionamento.

FUNÇÕES DOS CONTROLOS E INSTRUMENTOS

Alavanca do travão dianteiro

PAU12901

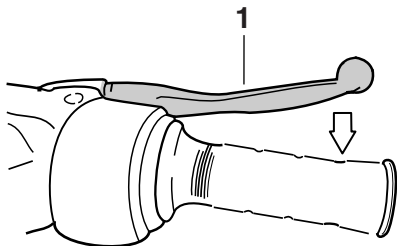

ZALUM0791

1. Alavanca do travão dianteiro

A alavanca do travão dianteiro situa-se no lado direito do guiador. Para accionar o travão dianteiro, puxe esta alavanca em direcção ao punho do acelerador.

Alavanca do travão traseiro

PAU12951

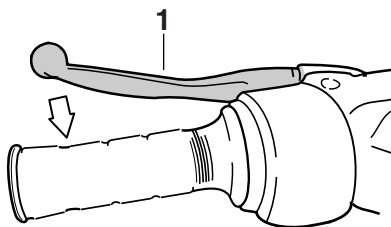

ZALUM0085

1. Alavanca do travão traseiro

A alavanca do travão traseiro situa-se no lado esquerdo do guiador. Para accionar o travão traseiro, puxe esta alavanca em direcção ao punho do guiador.

Tampa do depósito de combustível

PAUM2161

Abertura da tampa do depósito de combustível

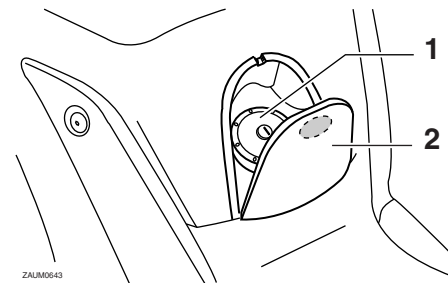

ZALUM0643

1. Tampa do depósito de combustível
2. Cobertura da tampa do depósito de combustível

1. Abra a cobertura da tampa do depósito de combustível, empurrando a parte dianteira da mesma para dentro.
2. Introduza a chave na fechadura e rode-a no sentido dos ponteiros do relógio.

FUNÇÕES DOS CONTROLOS E INSTRUMENTOS

Fecho da tampa do depósito de combustível

1. Alinhe as marcas de concordância e, depois, empurre a tampa do depósito de combustível para a posição original.
2. Rode a chave no sentido contrário ao dos ponteiros do relógio e retire-a.
3. Feche a cobertura do depósito de combustível.

PWA11091



AVISO

Certifique-se de que a tampa do depósito de combustível fica devidamente fechada após o abastecimento de combustível. As fugas de combustível constituem um perigo de incêndio.

Combustível

Verifique se há gasolina suficiente no depósito.

PAU13212

PWA10881



AVISO

A gasolina e os vapores de gasolina são extremamente inflamáveis. Para evitar incêndios e explosões, bem como reduzir o risco de ferimentos durante o reabastecimento, siga estas instruções.

1. Antes de reabastecer, desligue o motor e não permita que ninguém se sente no veículo. O reabastecimento nunca deve ser efectuado se estiver a fumar, perto de faíscas, de chamas desprotegidas ou de outras fontes de ignição, como as luzes piloto de esquentadores e de máquinas de secar roupa.
2. Não encha demasiado o depósito de combustível. Pare de abastecer quando o combustível chegar à parte inferior do tubo de enchimento. Visto que o combustível expande quando aquece, este pode sair do depósito de combustível devido ao calor do motor ou do sol.

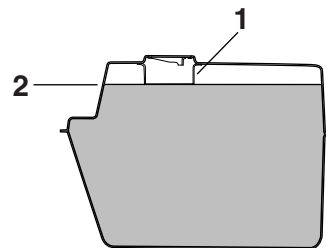

ZAUM000

1. Tubo de enchimento de depósito de combustível
2. Nível de combustível máximo
3. Limpe imediatamente qualquer combustível derramado. **PRECAUÇÃO: Limpe imediatamente qualquer combustível derramado com um pano macio, seco e limpo, uma vez que o combustível poderá deteriorar as superfícies pintadas ou plásticas.** [PCA10071]
4. Certifique-se de que fecha bem a tampa do depósito de combustível.

PWA15151



AVISO

A gasolina é tóxica e pode causar ferimentos ou morte. Tenha cuidado ao lidar com gasolina. Nunca puxe a gasolina com a boca. Se engolir gasolina, inalar muito vapor de gasolina ou se esta entrar em contacto com os olhos,

FUNÇÕES DOS CONTROLOS E INSTRUMENTOS

consulte imediatamente um médico. Se saltar gasolina para a sua pele, lave com sabão e água. Se saltar gasolina para o seu vestuário, mude de roupa.

PAU43422

Combustível recomendado:

Apenas gasolina sem chumbo com índice de octano superior ao normal

Capacidade do depósito de combustível:

10.5 L (2.77 US gal, 2.31 Imp.gal)

Quantidade de combustível de reserva (quando o indicador de advertência do nível de combustível fica intermitente):

2.7 L (0.72 US gal, 0.60 Imp.gal)

PCA11400

PRECAUÇÃO

Utilize apenas gasolina sem chumbo. A utilização de gasolina com chumbo provocará danos graves nas peças internas do motor como, por exemplo, nas válvulas, anéis do pistão, sistema de escape, etc.

O motor Yamaha foi concebido para usar gasolina sem chumbo com um índice de octano melhor obtido pelo método "Research"

de 95 ou superior. Se ouvir um som de batimento (ou sibilante), utilize gasolina de uma marca diferente. A utilização de combustível sem chumbo prolongará a vida útil da vela de ignição e reduzirá os custos de manutenção.

Conversores catalíticos

Este veículo está equipado com conversores catalíticos no sistema de escape.

PAU13445

PWA10862



AVISO

O sistema de escape fica quente depois da utilização. Para evitar risco de incêndio ou queimaduras:

- não estacione o veículo junto de materiais que possam constituir um risco de incêndio, tais como erva ou outros materiais que ardam facilmente;
- estacione o veículo num local onde não haja probabilidade de peões ou crianças tocarem no sistema de escape quente;
- certifique-se de que o sistema de escape arrefeceu antes de efectuar qualquer trabalho de manutenção;
- não deixe o motor em ralenti por mais de alguns minutos. O ralenti prolongado pode causar sobreaquecimento.

FUNÇÕES DOS CONTROLOS E INSTRUMENTOS

PRECAUÇÃO

PCA10701

Utilize apenas gasolina sem chumbo. A utilização de gasolina com chumbo causará danos irreparáveis no conversor catalítico.

3

PAU13932

Assento

Para abrir o assento

1. Coloque a scooter no descanso central.
2. Introduza a chave no interruptor principal e depois rode-a no sentido contrário ao dos ponteiros do relógio para "OPEN".

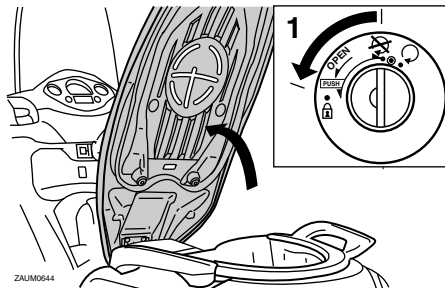

1. Aberto.

NOTA

Não empurre para dentro enquanto rodar a chave.

3. Incline o assento para cima.

Para fechar o assento

1. Incline o assento para baixo e pressione o mesmo para o encaixar.

2. Retire a chave do interruptor principal caso pretenda deixar a scooter não viada.

NOTA

Certifique-se de que o assento está devidamente fixo antes de conduzir o veículo.

FUNÇÕES DOS CONTROLOS E INSTRUMENTOS

Compartimentos de armazenagem

PAUM2511

Compartimento de armazenagem dianteiro

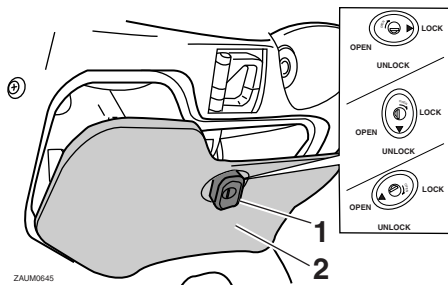

ZAJM0645

1. Fecho.
2. Compartimento de armazenagem dianteiro

Desbloqueio do compartimento de armazenagem

Introduza a chave na fechadura e rode-a 1/4 de volta no sentido dos ponteiros do relógio.

Abertura do compartimento de armazenagem quando este está desbloqueado

Rode o botão 1/4 de volta no sentido dos ponteiros do relógio. O botão voltará à respectiva posição original depois de ser liberado.

Fecho do compartimento de armazenagem
Coloque a tampa na posição original.

Bloqueio do compartimento de armazenagem

Introduza a chave na fechadura e rode-a 1/4 de volta no sentido contrário ao dos ponteiros do relógio e, depois, retire-a.

PWA11191

AVISO

- Não exceda o limite de carga de 1 kg (2 lb) no compartimento de armazenagem dianteiro.
- Não exceda a carga máxima de 185 kg (408 lb) no veículo.

Compartimento de armazenagem traseiro

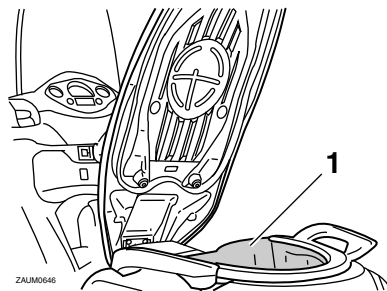

ZAJM0646

1. Compartimento de armazenagem traseiro

Existe um compartimento de armazenagem por baixo do assento. (Consulte a página 3-11.)

PWAT1051

AVISO

- Não exceda o limite de carga de 5 kg (11 lb) no compartimento de armazenagem traseiro.
- Não exceda a carga máxima de 185 kg (408 lb) no veículo.

PCA10081

PRECAUÇÃO

Quando utilizar o compartimento de armazenagem, tenha em mente os seguintes pontos:

- Uma vez que o compartimento de armazenagem acumula calor quando exposto ao sol e/ou ao calor do motor, não guarde nada susceptível ao calor, consumíveis ou artigos inflamáveis no interior.
- Para evitar que a humidade se espalhe no compartimento de armazenagem, coloque os itens molhados em sacos de plástico antes de os colocar no compartimento.
- Uma vez que o compartimento de armazenagem pode ficar molhado quando estiver a lavar a scooter,

FUNÇÕES DOS CONTROLOS E INSTRUMENTOS

guarde os itens que se encontram no compartimento de armazenagem em sacos de plástico.

- Não guarde nada valioso ou quebrável no compartimento de armazenagem.

Para guardar um capacete no compartimento de armazenagem, coloque o capacete com a parte da frente virada para trás.

NOTA

- Alguns capacetes não podem ser guardados no compartimento de armazenagem, devido ao seu tamanho ou formato.
- Não abandone a scooter com o assento aberto.

PAUM2490

PWA10920

Pára-vento

Para adaptação à preferência do condutor, a altura do pára-vento pode ser ajustada para uma de quatro posições.

Para ajustar a altura do pára-vento

1. Retire as cavilhas em ambos os lados do pára-vento.

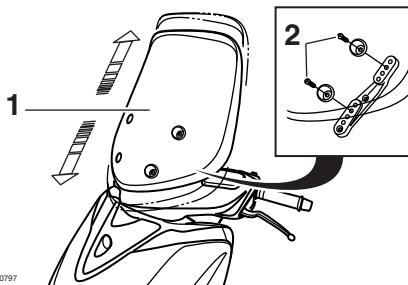

1. Pára-vento
 2. Cavilha
2. Desloque o pára-vento para a posição pretendida.
 3. Instale as cavilhas e aperte-as em conformidade com o binário especificado.

Momento de aperto:

Cavilha do pára-vento:
4 Nm (0.4 m·kgf, 2.9 ft·lbf)



AVISO

Depois de ajustar o pára-vento:

- Aperte firmemente as cavilhas do pára-vento.
- Vire o guidador para a esquerda e para a direita, de modo a verificar que o guidador não se encontra obstruído e que o pára-vento não toca em outras peças.
- Accione o acelerador e certifique-se de que o punho do acelerador retorna devidamente à posição inicial assim que libertado, caso contrário pode ocorrer um acidente ou ferimento grave.

Ajuste dos amortecedores

PAU14882

PWA10210



AVISO

Ajuste sempre ambos os amortecedores de forma igual, caso contrário poderá resultar numa fraca capacidade de manobra e perda de estabilidade.

Cada um dos amortecedores está equipado com um anel ajustador de pré-carga da mola.

PCA10101

PRECAUÇÃO

Para evitar danificar o mecanismo, não tente efectuar ajustes além dos limites máximo ou mínimo.

Ajuste a pré-carga da mola como se segue: Para aumentar a pré-carga da mola e assim tornar a suspensão mais dura, rode o anel ajustador em cada um dos amortecedores na direcção (a). Para reduzir a pré-carga da mola e assim tornar a suspensão mais mole, rode o anel ajustador em cada um dos amortecedores na direcção (b).

Alinhe o entalhe adequado do anel ajustador com o indicador de posição no amortecedor.

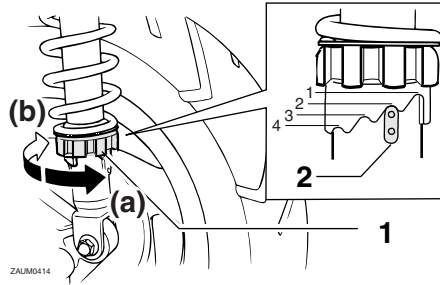

ZALJM0614

1. Anel ajustador de pré-carga da mola
2. Indicador de posição

Ponto de afinação da pré-carga da mola:

Mínimo (suave):

1

Normal:

2

Máximo (dura):

4

Porta-bagagem (se fizer parte do equipamento)

PAU15112

PWA10171



AVISO

- Não exceda o limite de carga de 5 kg (11 lb) no porta-bagagem.
- Não exceda a carga máxima de 185 kg (408 lb) no veículo.

3

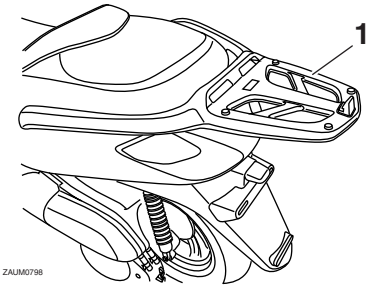

ZALJM0798

1. Porta-bagagem

FUNÇÕES DOS CONTROLOS E INSTRUMENTOS

Gancho para a bagagem

PAUT1072

PWAT1031

⚠ AVISO

- Não exceda o limite de carga de 3 kg (7 lb) para o gancho para a bagagem.
- Não exceda a carga máxima de 185 kg (408 lb) no veículo.

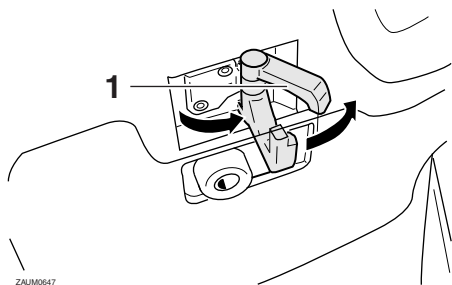

ZAJM0647

1. Gancho para a bagagem

Descanso lateral

PAU15305

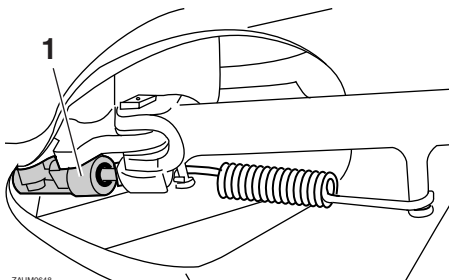

ZAJM0648

1. Interruptor do descanso lateral

O descanso lateral situa-se no lado esquerdo do chassis. Suba ou desça o descanso lateral com o pé enquanto segura o veículo direito.

NOTA

O interruptor incorporado do descanso lateral faz parte do sistema de corte do circuito de ignição, que corta a ignição em determinadas situações. (Consulte a secção seguinte para obter uma explicação sobre o sistema de corte do circuito de ignição.)

PWA10241

⚠ AVISO

O veículo não deve ser conduzido com o descanso lateral para baixo, nem se o descanso lateral não puder ser devida-

mente recolhido para cima (ou não fique em cima), caso contrário o descanso lateral pode entrar em contacto com o solo e distrair o condutor, resultando numa possível perda de controlo. O sistema de corte do circuito de ignição da Yamaha foi concebido para lembrar ao utilizador que lhe cabe levantar o descanso lateral antes de arrancar. Por conseguinte, verifique este sistema regularmente e se não funcionar bem, solicite a sua reparação a um concessionário Yamaha.

PAU45052

Sistema de corte do circuito de ignição

O sistema de corte do circuito de ignição (que inclui o interruptor do descanso lateral e os interruptores da luz do travão) possui as seguintes funções.

- Impede a colocação do motor em funcionamento quando o descanso lateral está em cima, mas nenhum dos travões é accionado.
- Impede a colocação do motor em funcionamento quando qualquer travão é accionado, mas o descanso lateral ainda está em baixo.
- Interrompe o funcionamento do motor quando o descanso lateral é deslocado para baixo.

Verifique periodicamente o funcionamento do sistema de corte do circuito de ignição em conformidade com o procedimento que se segue.

FUNÇÕES DOS CONTROLOS E INSTRUMENTOS

3

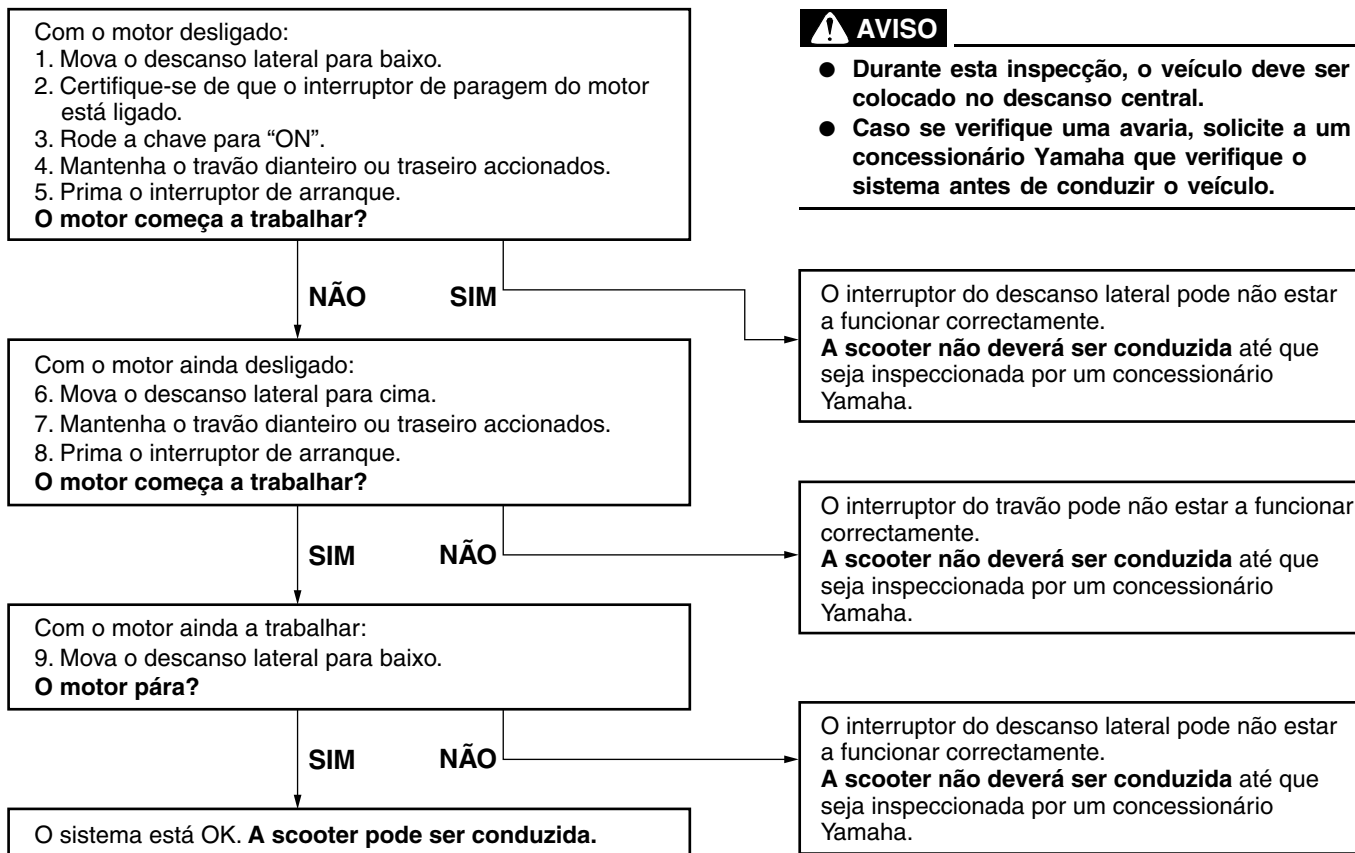

PARA SUA SEGURANÇA – VERIFICAÇÕES PRÉVIAS À UTILIZAÇÃO

PAU15596

Inspeccione o seu veículo sempre que o utilizar para garantir que se encontra em perfeitas condições de funcionamento. Cumpra sempre os procedimentos e intervalos de inspecção e manutenção descritos no Manual do Utilizador.

PWA11151

AVISO

Se o veículo não for inspeccionado ou mantido em condições, há mais possibilidades de ocorrer um acidente ou danos no equipamento. Não utilize o veículo se detectar algum problema. Se não for possível corrigir um problema através dos procedimentos deste manual, solicite a um concessionário Yamaha que inspeccione o veículo.

Antes de utilizar este veículo, verifique os pontos que se seguem.

ITEM	VERIFICAÇÕES	PÁGINA
Combustível	<ul style="list-style-type: none">• Verifique o nível de combustível no respectivo depósito.• Se necessário, reabasteça.• Verifique se o tubo de combustível apresenta fuga.	3-9
Óleo do motor	<ul style="list-style-type: none">• Verifique o nível de óleo no motor.• Se necessário, adicione óleo recomendado até ao nível especificado.• Verifique se o veículo apresenta fugas de óleo.	6-10
Óleo da transmissão final	<ul style="list-style-type: none">• Verifique se o veículo apresenta fugas de óleo.	6-12
Refrigerante	<ul style="list-style-type: none">• Verifique o nível de refrigerante no reservatório.• Se necessário, adicione refrigerante recomendado até ao nível especificado.• Verifique se o sistema de refrigeração tem fugas.	6-13
Travão dianteiro	<ul style="list-style-type: none">• Verifique o funcionamento.• Se o travão estiver mole ou esponjoso, solicite a um concessionário Yamaha que sangre o sistema hidráulico.• Verifique se as pastilhas do travão apresentam desgaste.• Se necessário, substitua-os.• Verifique o nível de líquido no reservatório.• Se necessário, adicione o líquido dos travões especificado até ao nível especificado.• Verifique se o sistema hidráulico apresenta fugas.	6-19, 6-19, 6-20

4

PARA SUA SEGURANÇA – VERIFICAÇÕES PRÉVIAS À UTILIZAÇÃO

ITEM	VERIFICAÇÕES	PÁGINA
Travão traseiro	<ul style="list-style-type: none">• Verifique o funcionamento.• Se o travão estiver mole ou esponjoso, solicite a um concessionário Yamaha que sangre o sistema hidráulico.• Verifique se as pastilhas do travão apresentam desgaste.• Se necessário, substitua-os.• Verifique o nível de líquido no reservatório.• Se necessário, adicione o líquido dos travões especificado até ao nível especificado.• Verifique se o sistema hidráulico apresenta fugas.	6-19, 6-19, 6-20
Punho do acelerador	<ul style="list-style-type: none">• Certifique-se de que o funcionamento é suave.• Verifique a folga do punho do acelerador.• Se necessário, solicite a um concessionário Yamaha que ajuste a folga do punho do acelerador e lubrifique o cabo e o compartimento do punho.	6-16, 6-22
Rodas e pneus	<ul style="list-style-type: none">• Verifique se apresentam danos.• Verifique o estado dos pneus e a profundidade da face de rolamento.• Verifique a pressão do ar.• Se necessário, corrija.	6-16, 6-18
Alavancas do travão	<ul style="list-style-type: none">• Certifique-se de que o funcionamento é suave.• Se necessário, lubrifique os pontos de articulação da alavanca.	6-22
Descanso central, descanso lateral	<ul style="list-style-type: none">• Certifique-se de que o funcionamento é suave.• Se necessário, lubrifique os pivôs.	6-23
Fixadores do chassis	<ul style="list-style-type: none">• Certifique-se de que todas as porcas, cavilhas e parafusos estão devidamente alinhados.• Se necessário, aperte-os.	—
Instrumentos, luzes, sinais e interruptores	<ul style="list-style-type: none">• Verifique o funcionamento.• Se necessário, corrija.	—
Interruptor do descanso lateral	<ul style="list-style-type: none">• Verifique o funcionamento do sistema de corte do circuito de ignição.• Se o sistema não estiver a funcionar correctamente, solicite a um concessionário Yamaha que verifique o veículo.	3-15

UTILIZAÇÃO E QUESTÕES IMPORTANTES RELATIVAS À CONDUÇÃO

PAU15951

Leia atentamente o Manual do Utilizador para se familiarizar com todos os controlos. Se não compreender algum controlo ou função, pergunte ao seu concessionário Yamaha.

PWA10271





AVISO

Se não se familiarizar com os controlos, poderá perder o controlo do veículo, o que pode causar um acidente ou ferimentos.

PAU45310

NOTA

Este modelo está equipado com um sensor de ângulo de inclinação para desligar o motor no caso de capotagem. Para ligar o motor após capotagem, não se esqueça de rodar o interruptor principal para “” e depois para “”. Se não o fizer, o motor não ligará, apesar de este dar sinal quando é premido o interruptor de arranque.

PAUM2173

Colocação do motor em funcionamento

PCA10250

PRECAUÇÃO

Consulte a página 5-4 para obter instruções relativas à rodagem do motor antes de utilizar o veículo pela primeira vez.

Para que o sistema de corte do circuito de ignição permita o arranque, o descanso lateral tem de estar para cima.

Consulte a página 3-16 para obter mais informações.

1. Rode a chave para “”.
2. Desacelere por completo.
3. Coloque o motor em funcionamento, premindo o interruptor de arranque enquanto acciona o travão dianteiro ou traseiro.

Se o motor não arrancar, solte o interruptor de arranque, aguarde alguns segundos e tente novamente. Cada tentativa de arranque deve ser o mais pequena possível para preservar a bateria. Não tente fazer o motor arrancar durante mais de 10 segundos por tentativa. Se o motor não arrancar, tente com o acelerador a 1/8 de volta.

UTILIZAÇÃO E QUESTÕES IMPORTANTES RELATIVAS À CONDUÇÃO

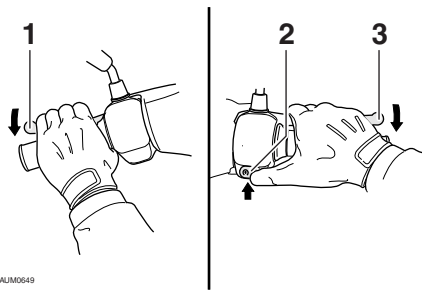

ZAUIM0649

1. Alavanca do travão traseiro
2. Interruptor de arranque
3. Alavanca do travão dianteiro

5

PRECAUÇÃO

Para uma maior duração do motor, nunca acelere profundamente com o motor frio!

PCA11042

Arranque

PAU16761

NOTA

Antes de arrancar, deixe o motor aquecer.

1. Enquanto comprime a alavanca do travão traseiro com a mão esquerda e segura a barra de manobra com a mão direita, retire a scooter do descanso central.

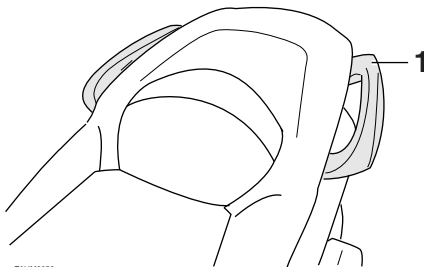

ZAUIM0650

1. Barra de manobra
2. Sente-se na scooter e regule os espelhos retrovisores.
3. Ligue os sinais de mudança de direcção.
4. Verifique se vem algum veículo e rode ligeiramente o punho do acelerador (à direita) para acelerar.
5. Desligue os sinais de mudança de direcção.

Aceleração e desaceleração

PAU16780

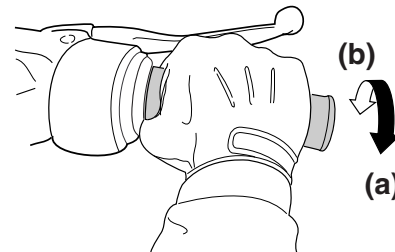

ZAUIM0199

A velocidade pode ser ajustada acelerando e desacelerando. Para aumentar a velocidade, rode o punho do acelerador na direcção (a). Para reduzir a velocidade, rode o punho do acelerador na direcção (b).

UTILIZAÇÃO E QUESTÕES IMPORTANTES RELATIVAS À CONDUÇÃO

Travagem

PAU16793

PWA10300



AVISO

- Evite travar de forma brusca ou repentina (especialmente ao inclinar-se para um lado), caso contrário a scooter pode derrapar ou revirar.
- As passagens de nível, os carris de eléctricos, as chapas metálicas em obras na estrada e as tampas de saneamento tornam-se extremamente escorregadias quando estão molhadas. Por isso, abraque ao aproximar-se dessas áreas e passe com cuidado.
- Mantenha sempre em mente que a travagem numa estrada molhada é muito mais difícil.
- Ao descer uma encosta, conduza devagar pois a travagem numa encosta pode ser muito difícil.

1. Desacelere por completo.
2. Accione os travões dianteiro e traseiro em simultâneo enquanto aumenta gradualmente a pressão.

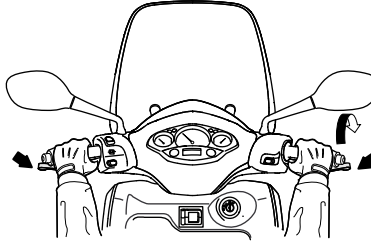

ZAJM0651

Sugestões para a redução do consumo de combustível

PAU16820

O consumo de combustível depende muito do seu tipo de condução. Considere as seguintes sugestões para reduzir o consumo de combustível:

- Evite velocidades do motor elevadas durante a aceleração.
- Evite velocidades elevadas sem carga no motor.
- Em vez de deixar o motor ao ralenti durante um longo período de tempo (ex., em engarrafamentos, em semáforos ou em passagens de nível), desligue-o.

UTILIZAÇÃO E QUESTÕES IMPORTANTES RELATIVAS À CONDUÇÃO

5

Rodagem do motor

PAU16841

Nunca existe um período tão importante na vida útil do motor do seu veículo como o período entre os 0 e os 1600 km (1000 mi). Por esse motivo, deverá ler cuidadosamente o seguinte material.

Uma vez que o motor é completamente novo, não o sobrecarregue demasiado nos primeiros 1600 km (1000 mi). As diferentes peças do motor desgastam-se e obtêm um polimento por si próprias até que atinjam as folgas de funcionamento adequadas. Durante este período, deve-se evitar o funcionamento prolongado em aceleração máxima ou qualquer condição que possa resultar no sobreaquecimento do motor.

PAUM2011

0–1000 km (0–600 mi)

Evite o funcionamento prolongado acima de 1/3 de aceleração. **PRECAUÇÃO:** Após ter percorrido 1000 km (600 mi), não se esqueça de substituir o óleo do motor e o óleo da transmissão final.

[PCA11661]

1000–1600 km (600–1000 mi)

Evite o funcionamento prolongado acima de 1/2 de aceleração.

1600 km (1000 mi) e mais

O veículo pode agora ser utilizado normalmente.

PCA10270

PRECAUÇÃO

Caso surja algum problema no motor durante o período de rodagem do motor, solicite imediatamente a um concessionário Yamaha que verifique o veículo.

PAU17213

Estacionamento

Para estacionar, desligue o motor e retire a chave do interruptor principal.

PWA10311

AVISO

- Dado que o motor e o sistema de escape podem ficar muito quentes, estacione num local onde não haja probabilidade de peões ou crianças lhes tocarem e queimarem-se.
- Não estacione num declive ou num piso macio, pois o veículo pode tombar, aumentando o risco de fuga de combustível e de incêndio.
- Não estacione perto de erva ou de outros materiais inflamáveis que possam incendiar-se.

PAU17244

A inspeção, ajuste e lubrificação periódicos manterão o seu veículo no estado mais seguro e eficiente possível. A segurança é uma obrigação do proprietário/conductor do veículo. Os pontos mais importantes de inspeção, ajuste e lubrificação do veículo são explicados nas páginas a seguir.

Os intervalos especificados na tabela de manutenção periódica deverão ser apenas considerados como um guia geral em condições normais de condução. No entanto, dependendo das condições climáticas, do terreno, da localização geográfica e da utilização individual, os intervalos de manutenção poderão ter de ser reduzidos.

PWA10321

AVISO

Se o veículo não for mantido em condições ou se a manutenção for efectuada incorrectamente, o risco de ferimentos ou morte pode ser maior durante os procedimentos de assistência ou a utilização do veículo. Se não estiver familiarizado com a assistência ao veículo, solicite este serviço a um concessionário Yamaha.

PWA15122

AVISO

Salvo especificação em contrário, desligue o motor durante os procedimentos de manutenção.

- **Um motor em funcionamento tem peças em movimento que podem prender-se a partes do corpo ou ao vestuário e componentes eléctricos que podem provocar choques ou incêndios.**
- **Se o motor estiver em funcionamento durante os procedimentos de assistência pode provocar ferimentos oculares, queimaduras, incêndio ou intoxicação por monóxido de carbono – podendo provocar a morte. Consulte a página 1-2 para obter mais informações sobre o monóxido de carbono.**

PWA15460

AVISO

Os discos, pinças, cilindros e revestimentos dos travões podem ficar muito quentes durante a utilização. Para evitar eventuais queimaduras, deixe os componentes dos travões arrefecer antes de lhes tocar.

PAU17302

O controlo das emissões não funciona apenas para garantir um ar mais limpo, como também é vital para um funcionamento adequado do motor e o máximo de desempenho. Nas tabelas de manutenção periódica que se seguem, os serviços relacionados com o controlo de emissões são agrupados separadamente. Estes serviços requerem dados, conhecimentos e equipamentos especializados. A manutenção, substituição ou reparação dos dispositivos e sistemas de controlo de emissões podem ser realizadas por qualquer profissional ou estabelecimento de reparação devidamente certificado (caso aplicável). Os concessionários Yamaha possuem a formação e o equipamento necessários para realizar estes serviços em particular.

MANUTENÇÃO PERIÓDICA E AJUSTES

PAU17471

Jogo de ferramentas do proprietário

O jogo de ferramentas do proprietário encontra-se dentro do compartimento de armazenagem traseiro. (Consulte a página 3-12.)

As informações relativas à assistência incluídas neste manual e as ferramentas fornecidas no jogo de ferramentas do proprietário destinam-se a ajudá-lo na realização da manutenção preventiva e de pequenas reparações. No entanto, poderão ser necessárias ferramentas adicionais, tal como uma chave de binário, para realizar correctamente determinados trabalhos de manutenção.

6

NOTA

Caso não possua as ferramentas nem a experiência necessárias para um determinado trabalho, solicite a um concessionário Yamaha que o faça por si.

MANUTENÇÃO PERIÓDICA E AJUSTES

PAU46861

NOTA

- **As verificações anuais deverão ser efectuadas todos os anos, excepto se for efectuada uma manutenção com base nos quilómetros percorridos, ou no caso do Reino Unido, se for efectuada uma manutenção com base nas milhas percorridas.**
- A partir dos 50000 km (30000 mi), repita os intervalos de manutenção, começando a partir dos 10000 km (6000 mi).
- Os itens marcados com um asterisco devem ser efectuados por um concessionário Yamaha na medida em que são necessárias ferramentas especiais, dados e capacidades técnicas.

Tabela de manutenção periódica para o sistema de controlo das emissões

PAU46910

N.º	ITEM	TRABALHO DE VERIFICAÇÃO OU MANUTENÇÃO	LEITURA DO CONTA-QUILÓMETROS					VERIFICAÇÃO ANUAL
			1000 km (600 mi)	10000 km (6000 mi)	20000 km (12000 mi)	30000 km (18000 mi)	40000 km (24000 mi)	
1	* Tubo de combustível	<ul style="list-style-type: none">• Verifique se os tubos de combustível apresentam fendas ou danos.		√	√	√	√	√
2	Vela de ignição	<ul style="list-style-type: none">• Verifique o estado.• Limpe e corrija a distância.		√		√		
		<ul style="list-style-type: none">• Substitua.			√	√		
3	* Válvulas	<ul style="list-style-type: none">• Verifique a folga das válvulas.• Ajuste.			√		√	
4	* Injecção de combustível	<ul style="list-style-type: none">• Verifique a velocidade de ralenti do motor.	√	√	√	√	√	√
5	* Silencioso e tubo de escape	<ul style="list-style-type: none">• Verifique se o(s) grampo(s) de parafuso está(estão) solto(s).	√	√	√	√	√	

6

MANUTENÇÃO PERIÓDICA E AJUSTES

PAU1770E

Tabela de lubrificação e manutenção geral

N.º	ITEM	TRABALHO DE VERIFICAÇÃO OU MANUTENÇÃO	LEITURA DO CONTA-QUILÓMETROS					VERIFICAÇÃO ANUAL
			1000 km (600 mi)	10000 km (6000 mi)	20000 km (12000 mi)	30000 km (18000 mi)	40000 km (24000 mi)	
1	Elemento do filtro de ar	• Substitua.			√		√	
2	Elemento do filtro de ar da caixa da correia em V	• Limpe.		√	√	√	√	
3	* Travão dianteiro	• Verifique o funcionamento, o nível de líquido e se existem fugas de líquidos no veículo.	√	√	√	√	√	√
		• Substitua as pastilhas do travão.	Sempre que estiverem gastas até ao limite					
4	* Travão traseiro	• Verifique o funcionamento, o nível de líquido e se existem fugas de líquidos no veículo.	√	√	√	√	√	√
		• Substitua as pastilhas do travão.	Sempre que estiverem gastas até ao limite					
5	* Tubos dos travões	• Verifique se apresentam fendas ou danos. • Verifique se o direccionamento e a articulação estão correctos.		√	√	√	√	√
		• Substitua.	Cada 4 anos					
6	* Rodas	• Verifique se apresentam desgaste ou danos.		√	√	√	√	
7	* Pneus	• Verifique a profundidade da face de rolamento e se existem danos. • Se necessário, substitua-os. • Verifique a pressão do ar. • Se necessário, corrija.		√	√	√	√	√

MANUTENÇÃO PERIÓDICA E AJUSTES

N.º	ITEM	TRABALHO DE VERIFICAÇÃO OU MANUTENÇÃO	LEITURA DO CONTA-QUILÓMETROS					VERIFICAÇÃO ANUAL
			1000 km (600 mi)	10000 km (6000 mi)	20000 km (12000 mi)	30000 km (18000 mi)	40000 km (24000 mi)	
8	* Rolamentos de roda	• Verifique se os rolamentos estão soltos ou se apresentam danos.		√	√	√	√	
9	* Rolamentos da direcção	• Verifique a folga dos rolamentos e se a direcção está dura.	√	√	√	√	√	
		• Lubrifique com massa de lubrificação de sabão de lítio.	Cada 20000 km (12000 mi)					
10	* Fixadores do chassis	• Certifique-se de que todas as porcas, cavilhas e parafusos estão devidamente alinhados.		√	√	√	√	√
11	Eixo de pivô da alavanca do travão dianteiro	• Lubrifique com graxa de silicone.		√	√	√	√	√
12	Eixo de pivô da alavanca do travão traseiro	• Lubrifique com graxa de silicone.		√	√	√	√	√
13	Descanso lateral, descanso central	• Verifique o funcionamento. • Lubrifique com massa de lubrificação de sabão de lítio.		√	√	√	√	√
14	* Interruptor do descanso lateral	• Verifique o funcionamento.	√	√	√	√	√	√
15	* Forquilha dianteira	• Verifique o funcionamento e se apresenta fuga de óleo.		√	√	√	√	
16	* Amortecedores de choques	• Verifique o funcionamento e se os amortecedores têm fuga de óleo.		√	√	√	√	

MANUTENÇÃO PERIÓDICA E AJUSTES

N.º	ITEM	TRABALHO DE VERIFICAÇÃO OU MANUTENÇÃO	LEITURA DO CONTA-QUILÓMETROS					VERIFICAÇÃO ANUAL
			1000 km (600 mi)	10000 km (6000 mi)	20000 km (12000 mi)	30000 km (18000 mi)	40000 km (24000 mi)	
17	Óleo do motor	• Mude. (Consulte a página 3-2.)	√	Quando o indicador luminoso de mudança de óleo se acender [a cada 3000 km (1800 mi)]				
		• Verifique o nível do óleo e se o veículo apresenta fugas de óleo.	Cada 3000 km (1800 mi)					√
18	* Coador do óleo do motor	• Limpe.	√					
19	* Sistema de refrigeração	• Verifique o nível de refrigerante e se o veículo apresenta fuga de refrigerante.		√	√	√	√	√
		• Substitua o refrigerante.	Cada 3 anos					
20	Óleo da transmissão final	• Verifique se o veículo apresenta fugas de óleo.	√	√		√		
		• Mude.	√		√		√	
21	* Correia em V	• Substitua.	Cada 20000 km (12500 mi)					
22	* Interruptores dos travões dianteiro e traseiro	• Verifique o funcionamento.	√	√	√	√	√	√
23	Peças de movimento e cabos	• Lubrifique.		√	√	√	√	√
24	* Punho do acelerador	• Verifique o funcionamento. • Verifique a folga do punho do acelerador e ajuste se necessário. • Lubrifique o cabo e o compartimento do punho.		√	√	√	√	√
25	* Luzes, sinais e interruptores	• Verifique o funcionamento. • Ajuste o feixe do farol dianteiro.	√	√	√	√	√	√

NOTA

- O filtro de ar exige uma assistência mais frequente se conduzir o veículo em áreas invulgarmente húmidas ou poeirentas.
 - Assistência do travão hidráulico
 - Verifique regularmente e, se necessário, corrija o nível de líquidos do travões.
 - Substitua os componentes internos dos cilindros mestres e pinças do travão, e mude o líquido dos travões de dois em dois anos.
 - Substitua os tubos do travões de quatro em quatro anos e caso apresentem fendas ou estejam danificados.
-

MANUTENÇÃO PERIÓDICA E AJUSTES

Remoção e instalação das carenagens e painéis PAU18712

As carenagens e painéis ilustrados têm de ser retirados para efectuar alguns dos trabalhos de manutenção descritos neste capítulo. Consulte esta secção sempre que precisar de retirar e instalar uma carenagem ou painel.

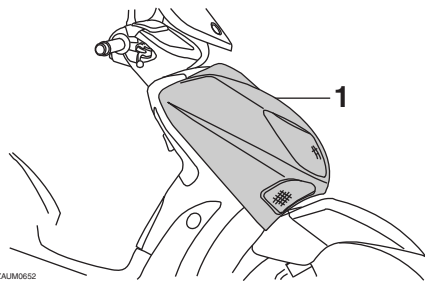

1. Carenagem A

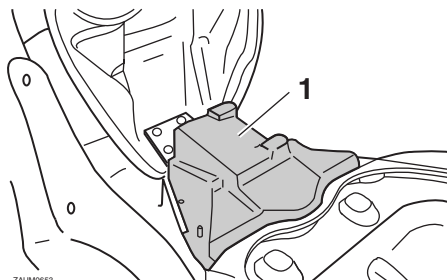

1. Painel A

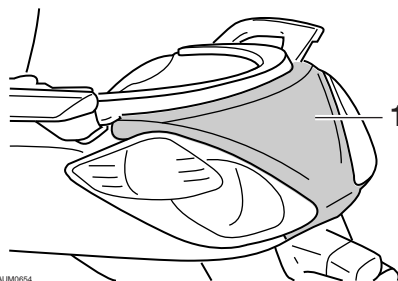

1. Painel B

Carenagem A

PAUM2221

Remoção da carenagem

1. Retire os parafusos da carenagem.

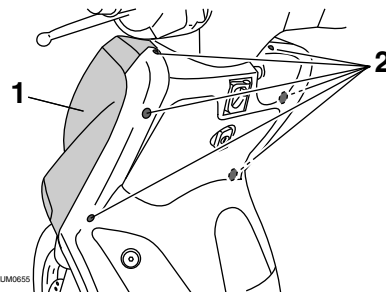

1. Carenagem A
2. Parafuso

2. Desligue o acoplador do farol dianteiro e os acopladores do sinal de mudança de direcção.

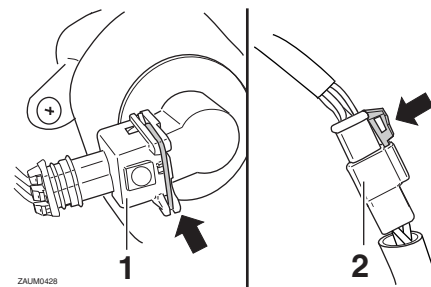

1. Acoplador do fio do sinal de mudança de direcção
2. Acoplador do farol dianteiro
3. Retire a carenagem.

Instalação da carenagem

1. Ligue o acoplador do farol dianteiro e os acopladores do sinal de mudança de direcção.
2. Coloque a carenagem na posição original e instale os parafusos.

Painel A

PAU19482

Remoção do painel

1. Abra o assento. (Consulte a página 3-11.)
2. Retire os parafusos e, de seguida, puxe o painel para fora, conforme ilustrado.

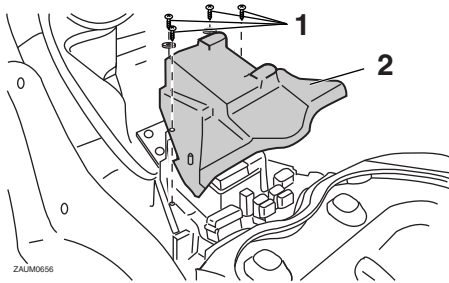

1. Parafuso
2. Painel A

Instalação do painel

Coloque o painel na posição original e, depois, instale os parafusos.

Painel B

PAU19210

Remoção do painel

Retire os parafusos e depois o painel.

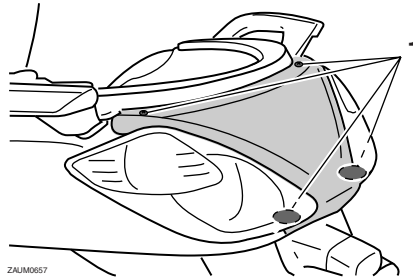

1. Parafuso

Instalação do painel

Coloque o painel na posição original e, depois, instale os parafusos.

Verificação da vela de ignição

PAU19622

A vela de ignição é um componente importante do motor que deve ser verificado periodicamente, preferivelmente por um concessionário Yamaha. Uma vez que o calor e os resíduos provocarão a erosão lenta da vela de ignição, esta deverá ser removida e verificada de acordo com a tabela de lubrificação e manutenção periódica. Para além disso, o estado da vela de ignição pode revelar o estado do motor.

O isolador de porcelana à volta do eléctrodo central da vela de ignição deverá ter uma cor acastanhada média a leve (a cor ideal quando o veículo é conduzido normalmente). Se a vela apresentar uma cor claramente diferente, o motor poderá estar a funcionar de modo inapropriado. Não tente diagnosticar por si mesmo este tipo de problemas. Em vez disso, solicite a um concessionário Yamaha que verifique o veículo.

Se a vela de ignição mostrar sinais de erosão do eléctrodo e excesso de carbono ou outros resíduos, deverá ser substituída.

Vela de ignição especificada:
NGK/DPR8EA-9

MANUTENÇÃO PERIÓDICA E AJUSTES

Antes de instalar uma vela de ignição, deverá medir a distância do eléctrodo da vela de ignição com um indicador de espessura do fio e, se necessário, esta deverá ser ajustada em conformidade com a especificação.

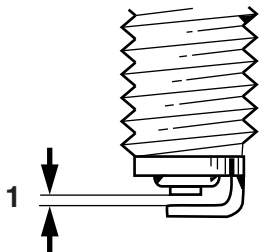

ZAJUM0037

1. Distância do eléctrodo da vela de ignição

Distância do eléctrodo da vela de ignição:

0.8–0.9 mm (0.031–0.035 in)

Limpe a superfície da anilha da vela de ignição e a superfície correspondente, e depois limpe quaisquer impurezas existentes nas roscas da vela.

Momento de aperto:

Vela de ignição:

17.5 Nm (1.75 m·kgf, 12.7 ft·lbf)

NOTA

Se não houver uma chave de binário disponível quando instalar uma vela de ignição, uma boa estimativa do momento de aperto correcto é 1/4–1/2 volta além do aperto manual. No entanto, a vela de ignição deverá ser apertada com o momento de aperto especificado logo que possível.

Óleo do motor

PAUM1551

O nível de óleo do motor deve ser verificado antes de cada viagem. Para além disso, o óleo deve ser mudado nos intervalos especificados na tabela de lubrificação e manutenção periódica e quando o indicador luminoso de manutenção se acender.

Verificação do nível de óleo do motor

1. Coloque a scooter no descanso central. Uma ligeira inclinação lateral poderá resultar numa falsa leitura.
2. Coloque o motor em funcionamento, deixe-o aquecer durante alguns minutos e depois desligue-o.
3. Aguarde alguns minutos até o óleo assentar, retire a tampa de enchimento de óleo, limpe a vareta medidora de nível, introduza-a novamente no orifício de enchimento de óleo (sem a ataraxar), e depois retire-a novamente para verificar o nível do óleo.

NOTA

O óleo do motor deverá situar-se entre as marcas de nível máximo e mínimo.

MANUTENÇÃO PERIÓDICA E AJUSTES

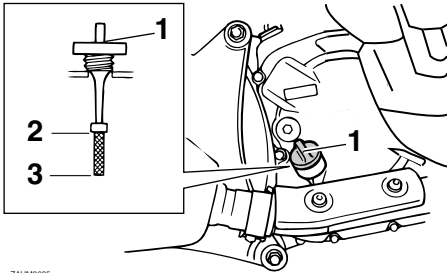

1. Tampa de enchimento de óleo do motor
2. Marca do nível máximo
3. Marca do nível mínimo
4. Caso o óleo do motor se situe abaixo da marca de nível mínimo, adicione óleo suficiente do tipo recomendado para corrigir o nível.
5. Introduza a vareta medidora de nível no orifício de enchimento de óleo e depois aperte a tampa de enchimento do óleo.

Mudança do óleo do motor

1. Coloque o motor em funcionamento, deixe-o aquecer durante alguns minutos e depois desligue-o.
2. Coloque um tabuleiro de recolha do óleo por baixo do motor para recolher o óleo usado.

3. Retire a tampa de enchimento de óleo e a cavilha de drenagem de óleo do motor para drenar o óleo do cárter.

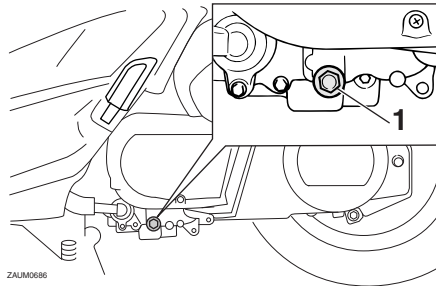

1. Cavilha de drenagem do óleo do motor
4. Verifique se existem danos na anilha e, se necessário, substitua-a.

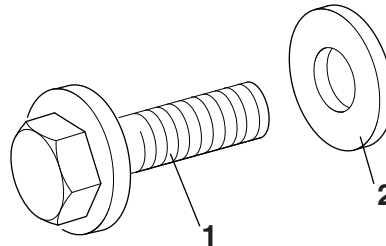

1. Cavilha de drenagem do óleo do motor
2. Anilha

5. Instale a anilha e a cavilha de drenagem de óleo do motor e aperte a cavilha de drenagem de acordo com o binário especificado.

Momento de aperto:

Cavilha de drenagem do óleo do motor:
20 Nm (2.0 m·kgf, 14 ft·lbf)

NOTA

Certifique-se de que a anilha está bem encaixada.

6. Reabasteça com a quantidade especificada de óleo do motor recomendado e, depois, instale e aperte a tampa de enchimento de óleo.

Óleo do motor recomendado:

Consulte a página 8-1.

Quantidade de óleo de substituição:

1.30 L (1.37 US qt, 1.14 Imp.qt)

PCA11670

PRECAUÇÃO

- Não utilize óleos com a especificação para diesel de “CD” nem óleos de qualidade superior à especifica-

MANUTENÇÃO PERIÓDICA E AJUSTES

da. Para além disso, não utilize óleos denominados “ENERGY CONSERVING II” ou superiores.

- **Certifique-se de que não entra nenhum material estranho no cárter.**

7. Coloque o motor em funcionamento e deixe-o ao ralenti durante alguns minutos enquanto verifica se existem fugas de óleo. Caso haja uma fuga de óleo, desligue imediatamente o motor e procure a causa.
8. Reinicie o indicador de mudança de óleo. (Consulte a página 3-6.)

Óleo da transmissão final

PAU20066

Antes de cada viagem, deve verificar se a caixa da transmissão final apresenta fugas de óleo. Se for encontrada alguma fuga, solicite a um concessionário Yamaha que verifique e repare a scooter. Além disso, o óleo da transmissão final deve ser mudado como se segue, nos intervalos especificados na tabela de lubrificação e manutenção periódica.

1. Coloque o motor em funcionamento, deixe o óleo da transmissão final aquecer, conduzindo a scooter durante alguns minutos, e depois desligue o motor.
2. Coloque a scooter no descanso central.
3. Coloque um tabuleiro de recolha do óleo por baixo da caixa de transmissão final, para recolher o óleo usado.
4. Retire a tampa de enchimento de óleo da transmissão final e o respectivo anel de vedação em O da caixa de transmissão final.

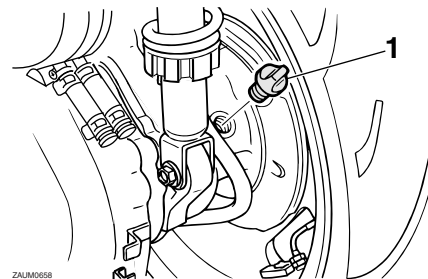

ZAJM0668

1. Tampa de enchimento do óleo da transmissão final

5. Retire a cavilha de drenagem do óleo da transmissão final e a respectiva anilha, para drenar o óleo da caixa de transmissão final.

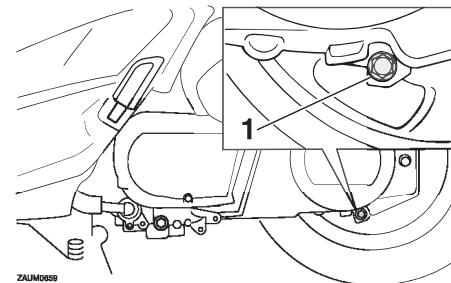

ZAJM0668

1. Cavilha de drenagem do óleo da transmissão final

6. Instale a cavilha de drenagem de óleo da transmissão final e a respectiva nova anilha e, depois, aperte a cavilha em conformidade com o binário especificado.

Binário de aperto:

Cavilha de drenagem do óleo da transmissão final:
22 Nm (2.2 m·kgf, 16 ft·lbf)

7. Reabasteça com a quantidade especificada do óleo de transmissão final recomendado. **AVISO! Certifique-se de que não entra nenhum material estranho na caixa de transmissão final. Certifique-se de não cai óleo no pneu ou na roda.** [PWA11311]

Óleo da transmissão final recomendado:

Consulte a página 8-1.

Quantidade de óleo:

0.25 L (0.26 US qt, 0.22 Imp.qt)

8. Instale a tampa de enchimento de óleo da transmissão final e o respectivo anel de vedação em O e, depois, aperte a tampa de enchimento de óleo.
9. Verifique se existem fugas de óleo na caixa de transmissão final. Se existirem, procure a causa.

Refrigerante

PAU20070

O nível do refrigerante deve ser verificado antes de cada viagem. Para além disso, o refrigerante deve ser substituído nos intervalos especificados na tabela de lubrificação e manutenção periódica.

Verificação do nível de líquido refrigerante

PAUM2102

1. Coloque o veículo numa superfície nivelada e segure-o numa posição vertical.

NOTA

- O nível de refrigerante deve ser verificado com o motor frio uma vez que este varia consoante a temperatura do motor.
- Durante a verificação do nível de refrigerante, certifique-se de que o veículo está totalmente na vertical. Uma ligeira inclinação lateral poderá resultar numa falsa leitura.

2. Verifique o nível de líquido refrigerante através da janela de verificação.

NOTA

O refrigerante deverá situar-se entre as marcas de nível máximo e mínimo.

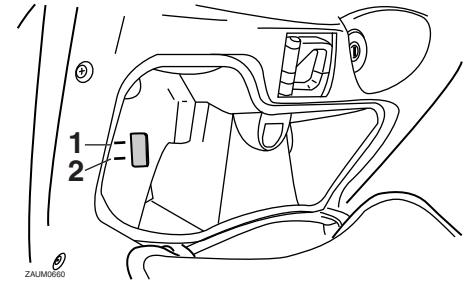

1. Marca do nível máximo
2. Marca do nível mínimo
3. Se o refrigerante se encontrar na marca de nível mínimo ou abaixo desta, retire a carenagem A. (Consulte a página 6-8.)
4. Abra a tampa do reservatório e, depois, adicione líquido refrigerante até à marca de nível máximo. **AVISO! Retire apenas a tampa do reservatório de refrigerante. Nunca tente retirar a tampa do radiador enquanto o motor estiver quente.** [PWA15161]
PRECAUÇÃO: Caso não tenha líquido refrigerante, utilize água destilada ou água macia. Não utilize água dura nem água salgada pois danificam o motor. Caso tenha utilizado água em vez de líquido refrigerante, substitua-a por líquido refrigerante logo que possível, caso

MANUTENÇÃO PERIÓDICA E AJUSTES

contrário o sistema de refrigeração não ficará protegido contra congelação e corrosão. Se tiver sido acrescentada água ao líquido refrigerante, solicite a um concessionário Yamaha que verifique o teor de anticongelante do líquido refrigerante logo que possível, caso contrário a eficácia do líquido refrigerante será reduzida. [PCA10472]

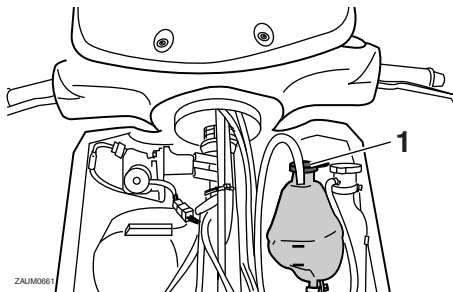

1. Tampa do reservatório de refrigerante

Capacidade do reservatório de refrigerante:

0.20 L (0.21 US qt, 0.18 Imp.qt)

5. Feche a tampa do reservatório e, depois, instale a carenagem.

Mudança do refrigerante

O refrigerante deve ser substituído nos intervalos especificados na tabela de lubrificação e manutenção periódica. Solicite a um concessionário Yamaha que mude o refrigerante. **AVISO! Nunca tente retirar a tampa do radiador enquanto o motor estiver quente.** [PWA10381]

PAU33031

PAUS1334

Filtro de ar e elementos do filtro de ar da caixa da correia em V

O elemento do filtro de ar deve ser substituído e o elemento do filtro de ar da caixa da correia em V deve ser limpo nos intervalos especificados na tabela de lubrificação e manutenção periódica. Faça a manutenção dos elementos do filtro de ar mais frequentemente se a condução for feita em áreas invulgarmente húmidas ou poeirentas.

Substituição do elemento do filtro de ar

1. Coloque a scooter no descanso central.
2. Retire a tampa da caixa do filtro de ar, retirando os respectivos parafusos.

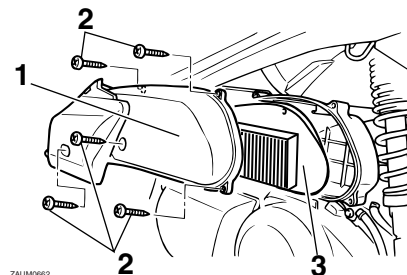

ZALM0662

1. Tampa da caixa do filtro de ar
2. Parafuso
3. Elemento do filtro de ar

MANUTENÇÃO PERIÓDICA E AJUSTES

3. Puxe o elemento do filtro de ar para fora.
4. Introduza um elemento do filtro de ar na respectiva caixa.
5. Instale a tampa da caixa do filtro de ar, colocando os respectivos parafusos.

Limpeza do elemento do filtro de ar da caixa da correia em V

1. Retire a tampa do filtro de ar da caixa da correia em V, retirando os respectivos parafusos.

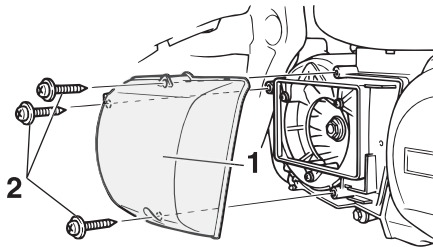

ZALJM0448

1. Tampa do filtro de ar da caixa da correia em V
 2. Parafuso
2. Retire o elemento do filtro de ar e depois use ar comprimido para retirar a sujeira, conforme ilustrado.

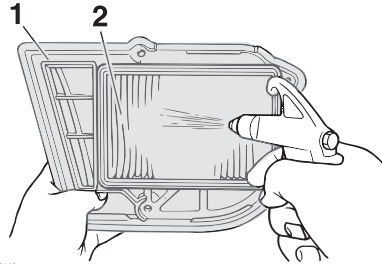

ZALJM0449

1. Tampa do filtro de ar da caixa da correia em V
 2. Elemento do filtro de ar da caixa da correia em V
3. Verifique se existem danos no elemento do filtro de ar e, caso necessário, substitua-o.
 4. Instale o elemento do filtro de ar com o lado colorido virado para fora.
PRECAUÇÃO: Certifique-se de que cada um dos elementos dos filtros está devidamente instalado na respectiva caixa. O motor nunca deve ser colocado em funcionamento sem os elementos dos filtros instalados, caso contrário o(s) pistão(ões) e/ou cilindro(s) poderão desgastar-se excessivamente.

[PCA10531]

5. Instale a tampa do filtro de ar da caixa da correia em V, instalando os parafusos.

MANUTENÇÃO PERIÓDICA E AJUSTES

Verificação da folga do punho do acelerador

PAU21384

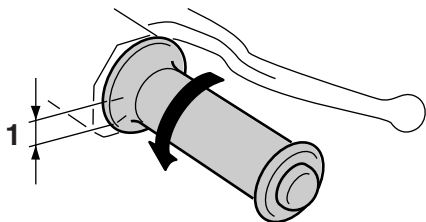

ZALM0051

1. Folga do punho do acelerador

A folga do punho do acelerador deverá medir 3.0–5.0 mm (0.12–0.20 in) na borda interior do punho do acelerador. Verifique periodicamente a folga do punho do acelerador e, se necessário, solicite a um concessionário Yamaha que a ajuste.

6

Folga das válvulas

PAU21401

A folga das válvulas muda com a utilização, resultando numa mistura inadequada de ar/combustível e/ou ruído no motor. Para evitar que isto ocorra, a folga das válvulas deverá ser regulada por um concessionário Yamaha nos intervalos especificados na tabela de lubrificação e manutenção periódica.

Pneus

PAUM2044

Os pneus são o único contacto entre o veículo e a estrada. A segurança em todas as condições de condução depende de uma área relativamente pequena de contacto com a estrada. Por conseguinte, é essencial manter os pneus sempre em bom estado e substituí-los na altura apropriada pelos pneus especificados.

Pressão de ar dos pneus

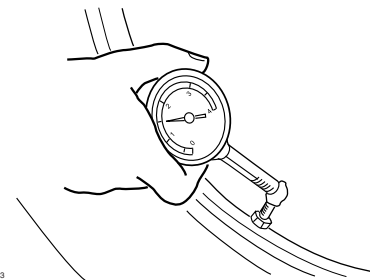

ZALM0053

A pressão de ar dos pneus deverá ser verificada e, se necessário, ajustada antes de cada viagem.

PWA10503



AVISO

A utilização deste veículo com a pressão dos pneus incorrecta pode causar ferimentos graves ou morte devido à perda de controlo.

MANUTENÇÃO PERIÓDICA E AJUSTES

- A pressão de ar dos pneus deve ser verificada e ajustada com os pneus frios (isto é, quando a temperatura dos pneus é igual à temperatura ambiente).
- A pressão de ar dos pneus tem de ser ajustada de acordo com a velocidade de condução e o peso total do condutor, passageiro, carga e acessórios aprovados para este modelo.

Pressão de ar dos pneus (medida com os pneus frios):

0–90 kg (0–198 lb):

Frente:

170 kPa (1.70 kgf/cm², 25 psi)

Trás:

190 kPa (1.90 kgf/cm², 28 psi)

90–185 kg (198–408 lb):

Frente:

180 kPa (1.80 kgf/cm², 26 psi)

Trás:

200 kPa (2.00 kgf/cm², 29 psi)

Carga máxima*:

185 kg (408 lb)

* Peso total com condutor, passageiro, carga e acessórios

AVISO

Nunca sobrecarregue o seu veículo. A utilização de um veículo sobrecarregado pode provocar um acidente.

PWA10511

Inspeção dos pneus

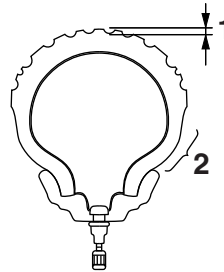

ZAJM0054

1. Profundidade do piso do pneu
2. Flanco do pneu

Os pneus devem ser verificados antes de cada viagem. Se a profundidade da face de rolamento central atingir o limite especificado, se o pneu tiver um prego ou fragmentos de vidro, ou se o flanco estiver rachado, solicite a um concessionário Yamaha que substitua o pneu imediatamente.

Profundidade mínima do piso do pneu (frente e trás):

1.6 mm (0.06 in)

NOTA

Os limites de profundidade do piso dos pneus poderão diferir de país para país. Cumpra sempre os regulamentos locais.

Informações relativas aos pneus

Este modelo está equipado com pneus sem câmara de ar.

Os pneus desgastam-se, mesmo que não sejam usados ou tenham sido usados apenas ocasionalmente. Uma prova de desgaste são as fendas no piso do pneu e na borracha do flanco, por vezes acompanhadas de deformação da carcaça. Os pneus velhos e desgastados devem ser verificados por especialistas em pneus para garantir que estão em condições para continuarem a ser usados.

Após testes extensivos, apenas os pneus indicados na lista abaixo foram aprovados para este modelo pela Yamaha Motor Co., Ltd.

MANUTENÇÃO PERIÓDICA E AJUSTES

PAU21962

Pneu da frente:

Tamanho:

120/70-16 M/C 57P

Fabricante/modelo:

PIRELLI/SPORT DEMON

FRONT

Pneu de trás:

Tamanho:

140/70-15 69P

Fabricante/modelo:

PIRELLI/SPORT DEMON

PWA10471

AVISO

- Solicite a um concessionário Yamaha que substitua os pneus excessivamente gastos. Para além de ser ilegal, utilizar o veículo com pneus excessivamente gastos diminui a estabilidade de condução e pode levar a perda de controlo.
- A tarefa de substituição de todas as peças relacionadas com as rodas e os travões, incluindo os pneus, deve ser executada por um concessionário Yamaha, que possui os conhecimentos e experiência profissional necessários para o fazer.
- Após a substituição de um pneu, conduza a velocidades moderadas, uma vez que a superfície do pneu

deverá primeiro ser “rodada” para que desenvolva as respectivas características óptimas.

Rodas de liga

Para maximizar o desempenho, durabilidade e funcionamento seguro do seu veículo, tenha atenção aos seguintes pontos relativos às rodas especificadas.

- Antes de cada viagem, deverá verificar se os aros das rodas apresentam fendas, dobras, deformações ou danos. Caso encontre qualquer tipo de danos, solicite a um concessionário Yamaha que substitua a roda. Não tente fazer qualquer tipo de reparação na roda, por pequena que seja. Uma roda que esteja deformada ou rachada deverá ser substituída.
- A roda deve ser equilibrada sempre que o pneu ou a roda sejam trocados ou substituídos. Uma roda desequilibrada pode resultar num fraco desempenho, características de manuseamento adversas e uma vida reduzida do pneu.

Folga da alavanca dos travões dianteiro e traseiro

PAU33453

Frente

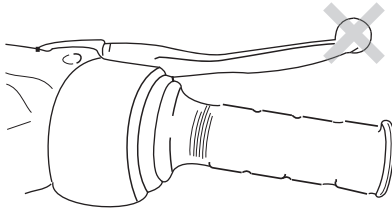

ZAJM0687

Trás

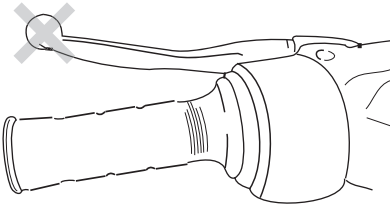

ZAJM0688

Não deve haver folga nas extremidades das alavancas dos travões. Caso haja folga, solicite a um concessionário Yamaha que inspecione o sistema de travagem.

AVISO

PWA14211

Uma sensação suave ou esponjosa na alavanca do travão pode indicar a presença de ar no sistema hidráulico. Se houver ar no sistema hidráulico, solicite a um concessionário Yamaha que sangre o sistema antes de utilizar o veículo. O ar no sistema hidráulico diminuirá o desempenho dos travões, o que poderá resultar na perda de controlo e num acidente.

Verificação das pastilhas dos travões da frente e de trás

PAU22392

Deverá verificar se existe desgaste nas pastilhas dos travões da frente e de trás nos intervalos especificados na tabela de lubrificação e manutenção periódica.

Pastilhas do travão da frente

PAU22420

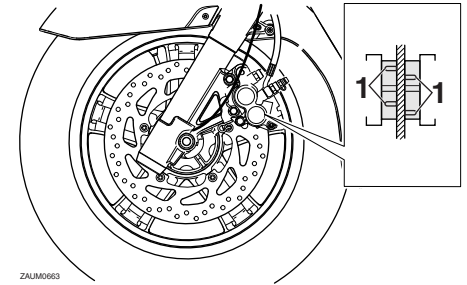

ZAJM0663

1. Ranhura indicadora de desgaste da pastilha do travão

Cada uma das pastilhas do travão da frente está equipada com uma ranhura indicadora de desgaste, que lhe permite verificar o respectivo desgaste sem ter de desmontar o travão. Para verificar o nível de desgaste da pastilha do travão, verifique a ranhura indicadora de desgaste. Caso uma pastilha do travão se tenha gasto até ao ponto em que a ranhura indicadora de desgaste tenha

MANUTENÇÃO PERIÓDICA E AJUSTES

quase desaparecido, solicite a um concessionário Yamaha que substitua as pastilhas do travão como um conjunto.

Pastilhas do travão de trás

PAU22500

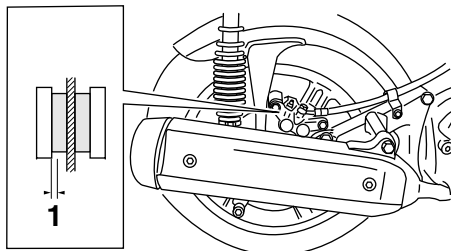

ZAJM0664

6 1. Espessura do revestimento

Verifique se existem danos em cada uma das pastilhas do travão traseiro e meça a espessura do revestimento. Se uma das pastilhas do travão estiver danificada ou se a espessura do revestimento for inferior a 0.8 mm (0.03 in), solicite a um concessionário Yamaha que substitua as pastilhas como um conjunto.

Verificação do nível de líquido dos travões

PAU22581

Antes de conduzir, verifique se o líquido dos travões se encontra acima da marca de nível mínimo. Ao verificar o nível do líquido, certifique-se de que o topo do reservatório se encontra na horizontal. Reabasteça o líquido dos travões, se necessário.

Travão dianteiro

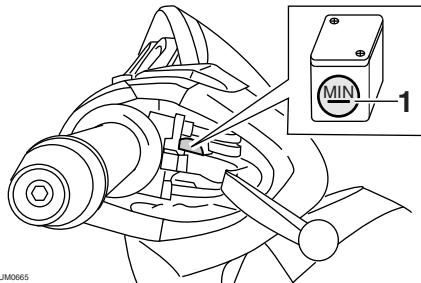

ZAJM0665

1. Marca do nível mínimo

Travão traseiro

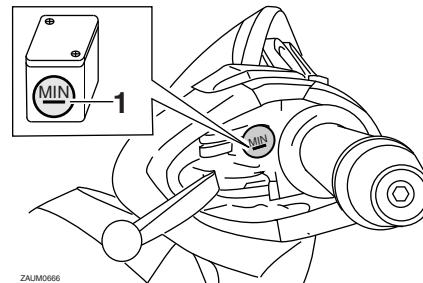

ZAJM0666

1. Marca do nível mínimo

Líquido dos travões especificado:
DOT 4

PWA15990

⚠ AVISO

Uma manutenção inadequada pode resultar em perda de capacidade de travagem. Cumpra as seguintes precauções:

- Se o líquido dos travões for insuficiente, poderá ocorrer entrada de ar no sistema de travagem, reduzindo o desempenho da travagem.
- Limpe a tampa de enchimento antes de remover. Utilize apenas líquido dos travões DOT 4 de um recipiente selado.

- **Utilize apenas o líquido dos travões especificado, caso contrário os vedantes de borracha podem deteriorar-se, causando fugas.**
- **Reabasteça com o mesmo tipo de líquido dos travões. A adição de líquido dos travões diferente de DOT 4 pode resultar numa reacção química nociva.**
- **Durante o reabastecimento, tenha cuidado para que não entre água no reservatório de líquido dos travões. A água fará o ponto de ebulição do fluido descer significativamente e poderá resultar na formação de uma bolsa de vapor.**

PCA17640

PRECAUÇÃO

O líquido dos travões poderá danificar superfícies pintadas ou peças plásticas. Limpe sempre de imediato o líquido derramado.

À medida que as pastilhas do travão se desgastam, é normal que o nível de líquido dos travões desça gradualmente. Um nível reduzido de líquido dos travões pode indicar que as pastilhas dos travões estão gastas e/ou fuga no sistema de travagem. Por conseguinte, verifique se as pastilhas dos

travões estão gastas e se o sistema de travagem apresenta fugas. Se o nível de líquido dos travões descer repentinamente, solicite a um concessionário Yamaha que verifique qual a causa antes de conduzir.

Mudança do líquido dos travões

PAU22721

Solicite a um concessionário Yamaha que substitua o líquido dos travões nos intervalos especificados na NOTA a seguir à tabela de lubrificação e manutenção periódica. Para além disso, mande substituir os vedantes de óleo do cilindro mestre do travão e da pinça, assim como os tubos dos travões, nos intervalos especificados a seguir ou sempre que apresentem danos ou fugas.

- Vedantes de óleo: Substitua de dois em dois anos.
- Tubo do travão: Substitua de quatro em quatro anos.

MANUTENÇÃO PERIÓDICA E AJUSTES

6

Verificação e lubrificação dos cabos

PAU23095

Antes de cada viagem, deverá verificar o funcionamento e o estado de todos os cabos de controlo e, se necessário, deverá lubrificar os cabos e as respectivas extremidades. Se um cabo estiver danificado ou não se deslocar suavemente, solicite a um concessionário Yamaha que o verifique ou substitua. **AVISO! Eventuais danos no receptáculo exterior dos cabos podem resultar no aparecimento de ferrugem no interior e provocar interferência com o movimento dos cabos. Substitua os cabos danificados assim que possível, para evitar situações de insegurança.** [PWA10711]

Lubrificante recomendado:

Yamaha Chain and Cable Lube ou óleo do motor

Verificação e lubrificação do punho e do cabo do acelerador

PAU23114

O funcionamento do punho do acelerador deverá ser verificado antes de cada viagem. Além disso, o cabo deverá ser lubrificado por um concessionário Yamaha nos intervalos especificados na tabela de manutenção periódica.

O cabo do acelerador possui uma cobertura de borracha. Verifique se a cobertura está firmemente instalada. Mesmo que a cobertura se encontre correctamente instalada, ela não protege completamente o cabo contra a entrada de água. Por conseguinte, quando lavar o veículo, tenha cuidado para não deitar água directamente na cobertura nem no cabo. Se houver sujidade no cabo ou na cobertura, limpe com um pano húmido.

Lubrificação das alavancas do travão da frente e de trás

PAU23172

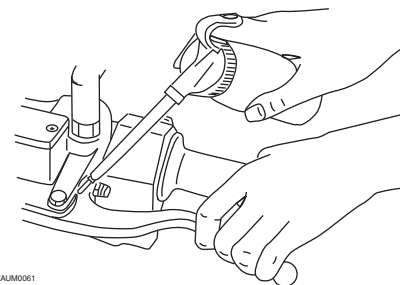

ZALIM0061

Os pontos de articulação das alavancas dos travões dianteiro e traseiro devem ser lubrificados nos intervalos especificados na tabela de lubrificação e manutenção periódica.

Lubrificante recomendado:

Massa de lubrificação de silicone

Verificação e lubrificação do descanso central e do descanso lateral

PAU23213

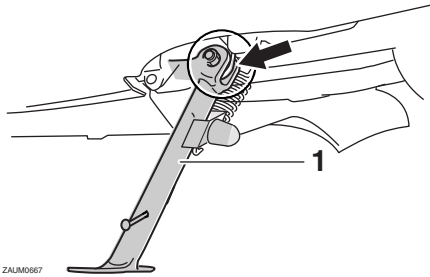

ZALIM067

1. Descanso lateral



ZALIM068

1. Descanso central

Antes de cada viagem, deverá verificar o funcionamento dos descansos central e lateral e, se necessário, deverá lubrificar os pivôs e as superfícies de contacto de metal com metal.

PWA10741

! AVISO

Caso o descanso central ou o descanso lateral não se desloquem suavemente para cima e para baixo, solicite a um concessionário Yamaha que os verifique ou repare. Caso contrário, o descanso central ou lateral podem bater no chão e distrair o condutor, resultando numa possível perda de controlo.

Lubrificante recomendado:

Massa de lubrificação de sabão de lítio

PAU23272

Verificação da forquilha dianteira

O estado e funcionamento da forquilha dianteira deverão ser verificados como se segue, nos intervalos especificados na tabela de lubrificação e manutenção periódica.

Verificação do estado

Verifique se os tubos internos estão arranhados, danificados ou perdem óleo em excesso.

Verificação do funcionamento

1. Coloque o veículo numa superfície nivelada e segure-o numa posição vertical. **AVISO! Para evitar ferimentos, apoie bem o veículo para que não haja o perigo de este tombar.** [PWA10751]
2. Com o travão dianteiro accionado, empurre várias vezes o guidão para baixo para verificar se a forquilha dianteira se comprime e recua suavemente.

MANUTENÇÃO PERIÓDICA E AJUSTES

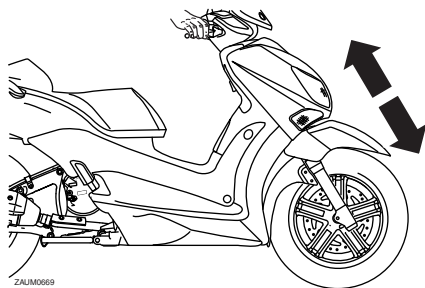

ZAJUM0669

PCA10590

PRECAUÇÃO

Se encontrar quaisquer danos na forquilha dianteira ou se esta não funcionar devidamente, solicite a um concessionário Yamaha que a verifique ou repare.

6

PAU45511

Verificação da direcção

Os rolamentos da direcção gastos ou soltos podem provocar situações de perigo. Portanto, o funcionamento da direcção deverá ser verificado do modo que se segue e nos intervalos de tempo especificados na tabela de lubrificação e manutenção periódica.

1. Coloque o veículo no descanso central. **AVISO! Para evitar ferimentos, apoie bem o veículo para que não haja o perigo de este tombar.** [PWA10751]
2. Segure as extremidades inferiores das pernas da forquilha dianteira e tente deslocá-las para a frente e para trás. Se sentir alguma folga, solicite a um concessionário Yamaha que verifique e repare a direcção.

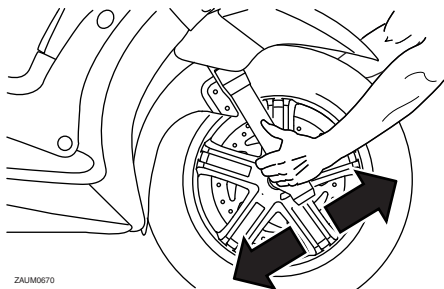

ZAJUM0670

PAU23291

Verificação dos rolamentos de roda

Os rolamentos de roda dianteiros e traseiros têm de ser verificados nos intervalos de tempo especificados na tabela de lubrificação e manutenção periódica. Se houver uma folga no cubo da roda ou se a roda não virar suavemente, solicite a um concessionário Yamaha que verifique os rolamentos de roda.

Bateria

PAU23396

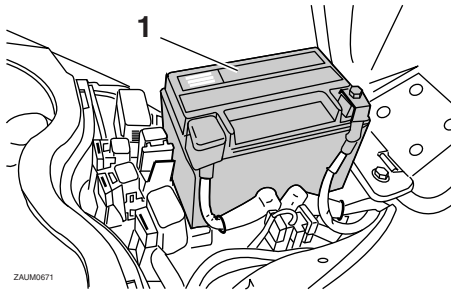

ZAJM0671

1. Bateria

A bateria encontra-se por trás do painel A. (Consulte a página 6-8.)

Este modelo está equipado com uma bateria VRLA (chumbo-ácido com regulação por válvula). Não é necessário verificar o electrólito nem acrescentar água destilada. No entanto, o acoplador da bateria tem de ser verificado e, se necessário, bem apertado.

PWA10760

AVISO

- O electrólito é venenoso e perigoso pois contém ácido sulfúrico, o qual provoca queimaduras graves. Evite o contacto com a pele, os olhos ou o vestuário e proteja sempre os olhos quando trabalhar perto de ba-

terias. Em caso de contacto, efectue os seguintes PRIMEIROS SOCORROS.

- **EXTERNOS:** Lave com água abundante.
 - **INTERNOS:** Beba grandes quantidades de água ou leite e chame imediatamente um médico.
 - **OLHOS:** Lave com água durante 15 minutos e procure imediatamente cuidados médicos.
- **As baterias produzem hidrogénio explosivo. Por conseguinte, mantenha a bateria afastada de faíscas, chamas, cigarros, etc. e assegure ventilação suficiente quando a estiver a carregar num espaço fechado.**
 - **MANTENHA TODAS AS BATERIAS FORA DO ALCANCE DAS CRIANÇAS.**



Carregamento da bateria

Solicite a um concessionário Yamaha que carregue a bateria o mais rapidamente possível se lhe parecer descarregada. Não se esqueça de que a bateria tende a descarregar mais rapidamente se o veículo estiver equipado com acessórios eléctricos opcionais.

PRECAUÇÃO

Para carregar uma bateria VRLA (chumbo-ácido com regulação por válvula), é necessário um carregador de baterias especial (tensão constante). A utilização de um carregador de baterias convencional danificará a bateria.

Acondicionamento da bateria

1. Caso não pretenda conduzir o modelo durante mais de um mês, retire a bateria, carregue-a totalmente e coloque-a num local fresco e seco. **PRECAUÇÃO:** Para remover a bateria, deve verificar se a chave está rodada para “” antes de desligar o acoplador. [PCA16322]
2. Caso a bateria fique guardada durante mais de dois meses, verifique-a pelo menos uma vez por mês e, se necessário, carregue-a totalmente.
3. Carregue totalmente a bateria antes de a instalar. **PRECAUÇÃO:** Para instalar a bateria, deve verificar se a chave está rodada para “” antes de ligar o acoplador. [PCA16930]

MANUTENÇÃO PERIÓDICA E AJUSTES

PRECAUÇÃO

Mantenha sempre a bateria carregada. Guardar uma bateria descarregada poderá provocar danos permanentes na mesma.

PCA16530

PAU23526

Substituição dos fusíveis

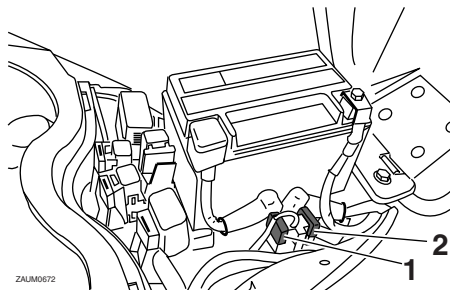

1. Fusível principal
2. Fusível de substituição

O fusível principal e a caixa de fusíveis, que contém os fusíveis para os diferentes circuitos, encontram-se por trás do painel A. (Consulte a página 6-8.)

Se um fusível estiver queimado, substitua-o do modo seguinte.

1. Rode a chave para "⊗" e desligue o circuito eléctrico em questão.
2. Retire o fusível queimado e instale um novo fusível com a amperagem especificada. **AVISO! Não utilize um fusível com uma amperagem superior à recomendada, para evitar causar grandes danos no sistema eléctrico e possivelmente um incêndio.**

[PWA15131]

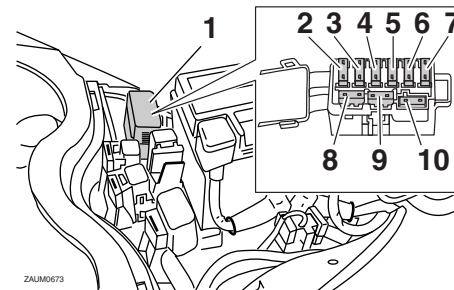

1. Caixa de fusíveis
2. Fusível da ventoinha do radiador
3. Fusível do ECU
4. Fusível de reserva
5. Fusível do sistema de sinalização
6. Fusível do farol dianteiro
7. Fusível da ignição
8. Fusível de substituição
9. Fusível de substituição
10. Fusível de substituição

Fusíveis especificados:

- Fusível principal:
30.0 A
- Fusível da ECU:
5.0 A
- Fusível do sistema de sinalização:
15.0 A
- Fusível da ignição:
10.0 A
- Fusível do farol dianteiro:
15.0 A
- Fusível de reserva:
5.0 A
- Fusível da ventoinha do radiador:
10.0 A

3. Rode a chave para “ \odot ” e ligue o circuito eléctrico em questão para verificar se o dispositivo funciona.
4. Caso o fusível se volte imediatamente a queimar, solicite a um concessionário Yamaha que verifique o sistema eléctrico.

Substituição da lâmpada do farol dianteiro

PAUM2182

Este modelo está equipado com lâmpadas do farol dianteiro de halogéneo. Se uma lâmpada do farol dianteiro se fundir, substitua-a do modo que se segue.

PCA10650

PRECAUÇÃO

Tenha cuidado para não danificar as seguintes peças:

- **Lâmpada do farol dianteiro**
Não toque na parte em vidro da lâmpada do farol dianteiro para evitar que se suje com óleo, caso contrário a transparência do vidro, a luminosidade da lâmpada e o seu tempo de duração serão adversamente afectados. Limpe minuciosamente quaisquer vestígios de sujidade e de marcas de dedos, utilizando um pano humedecido com álcool ou diluente.
- **Lente do farol dianteiro**
Não cole nenhum tipo de película colorida nem autocolantes na lente do farol dianteiro.
Não utilize uma lâmpada do farol dianteiro com um consumo em watts superior ao especificado.

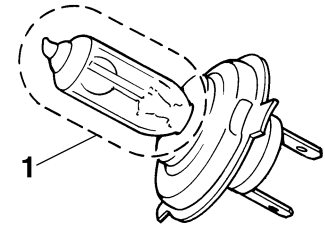

1. Não toque na parte em vidro da lâmpada.

Substituição de uma lâmpada de máximos

1. Retire a carenagem A. (Consulte a página 6-8.)
2. Retire a cobertura da lâmpada do farol dianteiro.

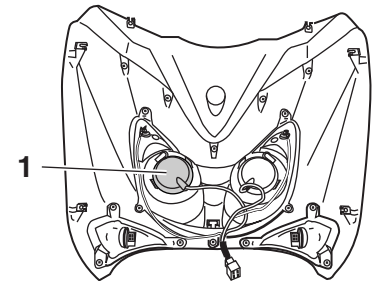

ZAJM0674

1. Cobertura da lâmpada do farol dianteiro

MANUTENÇÃO PERIÓDICA E AJUSTES

3. Desprenda o suporte da lâmpada do farol dianteiro rodando-o no sentido contrário ao dos ponteiros do relógio e retire a lâmpada fundida.

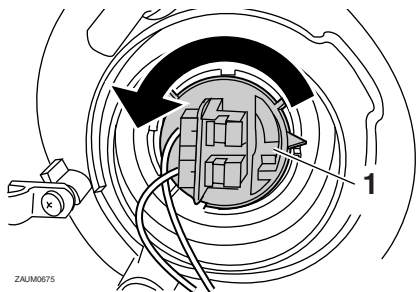

ZALJN0675

1. Suporte da lâmpada do farol dianteiro

4. Coloque uma nova lâmpada do farol dianteiro no respectivo local e, depois, fixe-a com o suporte da lâmpada rodando-o no sentido dos ponteiros do relógio.
5. Instale a cobertura da lâmpada do farol dianteiro.
6. Monte a carenagem.
7. Solicite a um concessionário Yamaha que ajuste o feixe do farol dianteiro, caso necessário.

Substituição de uma lâmpada de médios

1. Retire a carenagem A. (Consulte a página 6-8.)

2. Retire a cobertura da lâmpada do farol dianteiro.

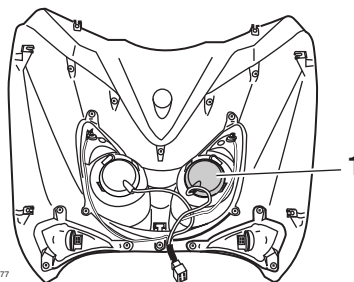

ZALJN0677

1. Cobertura da lâmpada do farol dianteiro

3. Desligue o acoplador do farol dianteiro.
4. Desprenda o suporte da lâmpada do farol dianteiro e retire a lâmpada fundida.

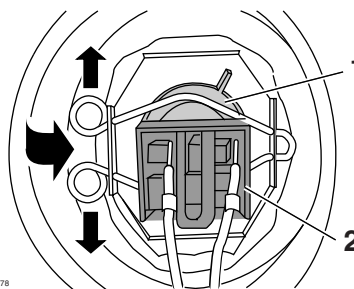

ZALJN0678

1. Lâmpada do farol dianteiro
2. Acoplador do farol dianteiro

5. Coloque uma nova lâmpada do farol dianteiro e fixe-a com o respectivo suporte.
6. Ligue o acoplador do farol dianteiro.
7. Instale a cobertura da lâmpada do farol dianteiro.
8. Monte a carenagem.
9. Solicite a um concessionário Yamaha que ajuste o feixe do farol dianteiro, caso necessário.

Substituição de uma lâmpada do sinal de mudança de direcção dianteiro

PAUT1263

PCA10670

PRECAUÇÃO

É aconselhável ser um concessionário Yamaha a efectuar esta operação.

1. Coloque a scooter no descanso central.
2. Retire a carenagem A. (Consulte a página 6-8.)
3. Retire o receptáculo da lâmpada do sinal de mudança de direcção (em conjunto com a lâmpada), rodando-o no sentido contrário ao dos ponteiros do relógio.

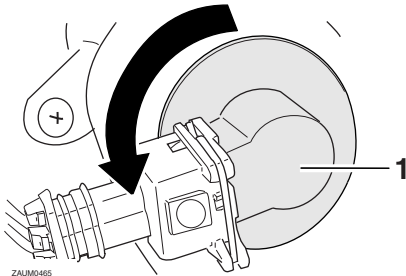

1. Receptáculo da lâmpada do sinal de mudança de direcção

4. Retire a lâmpada fundida, empurrando-a para dentro e rodando-a no sentido contrário ao dos ponteiros do relógio.
5. Introduza uma lâmpada nova no receptáculo, empurre-a para dentro e rode-a no sentido dos ponteiros do relógio até que pare.
6. Instale o receptáculo (em conjunto com a lâmpada), rodando-o no sentido dos ponteiros do relógio.
7. Monte a carenagem.

Substituição de uma lâmpada da luz do travão/farolim traseiro ou de uma lâmpada do sinal de mudança de direcção traseiro

PAUM2191

1. Coloque o veículo no descanso central.
2. Retire o painel B. (Consulte a página 6-8.)
3. Retire a unidade da luz do travão/farolim traseiro, retirando os respectivos parafusos.

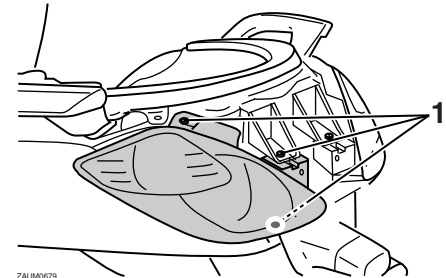

1. Parafuso

4. Retire o receptáculo (em conjunto com a lâmpada), rodando-o no sentido contrário ao dos ponteiros do relógio.

MANUTENÇÃO PERIÓDICA E AJUSTES

PAUM2202

PAUM2212

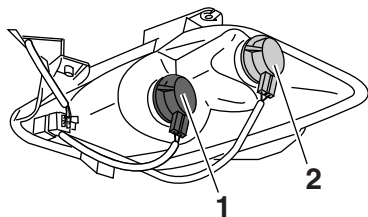

ZAJM0680

1. Receptáculo da lâmpada da luz do travão/farolim traseiro
2. Receptáculo da lâmpada do sinal de mudança de direcção
5. Retire a lâmpada fundida, empurrando-a para dentro e rodando-a no sentido contrário ao dos ponteiros do relógio.
6. Introduza uma lâmpada nova no receptáculo, empurre-a para dentro e rode-a no sentido dos ponteiros do relógio até que pare.
7. Instale o receptáculo (em conjunto com a lâmpada), rodando-o no sentido dos ponteiros do relógio.
8. Instale os parafusos e a unidade da luz do travão/farolim traseiro.
9. Instale o painel.

Substituição da lâmpada da luz da chapa de matrícula

1. Retire o receptáculo (em conjunto com a lâmpada), puxando-o para fora.

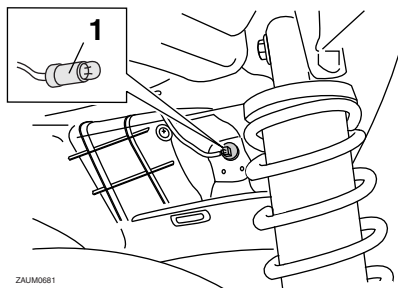

ZAJM0681

1. Receptáculo da luz da lâmpada da chapa de matrícula
2. Puxe a lâmpada fundida para removê-la.
3. Introduza uma nova lâmpada no receptáculo.
4. Instale o receptáculo (em conjunto com a lâmpada), empurrando-o para dentro.

Substituição de uma lâmpada de mínimos

Este modelo está equipado com dois mínimos. Se uma das lâmpadas dos mínimos se fundir, substitua-a do modo seguinte:

1. Retire a carenagem A. (Consulte a página 6-8.)
2. Retire o receptáculo (em conjunto com a lâmpada), puxando-o para fora.

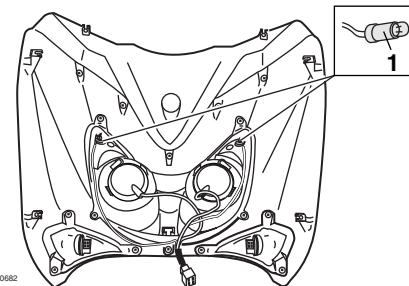

ZAJM0682

1. Receptáculo da lâmpada dos mínimos
3. Puxe a lâmpada fundida para removê-la.
4. Introduza uma nova lâmpada no receptáculo.
5. Instale o receptáculo (em conjunto com a lâmpada), empurrando-o para dentro.
6. Monte a carenagem.

PAU25881

PWA15141

Detecção e resolução de problemas

Embora as scooters Yamaha sejam submetidas a uma inspeção minuciosa antes do envio da fábrica, poderão ocorrer alguns problemas durante a sua utilização. Qualquer problema nos sistemas de combustível, compressão ou ignição, por exemplo, poderá provocar um fraco arranque e perda de potência.

As seguintes tabelas de detecção e resolução de problemas apresentam procedimentos fáceis e rápidos, para verificar você mesmo estes sistemas vitais. No entanto, caso a sua scooter precise de qualquer reparação, leve-a a um concessionário Yamaha, cujos técnicos habilitados possuem as ferramentas, experiência e conhecimentos necessários para assistir devidamente a scooter.

Utilize apenas peças sobresselentes genuínas da Yamaha. As peças não originais poderão parecer-se com as da Yamaha, mas são frequentemente inferiores, possuem um tempo de duração mais curto e podem levar a despesas de reparação elevadas.



Não fume durante a verificação do sistema de combustível e verifique se não há chamas desprotegidas nem faíscas na área, incluindo luzes piloto de esquentadores ou caldeiras. A gasolina ou os vapores de gasolina podem incendiar-se ou explodir e causar ferimentos graves ou danos materiais.

MANUTENÇÃO PERIÓDICA E AJUSTES

PAU42134

Tabelas de detecção e resolução de problemas

Problemas no arranque ou fraco desempenho do motor

1. Combustível

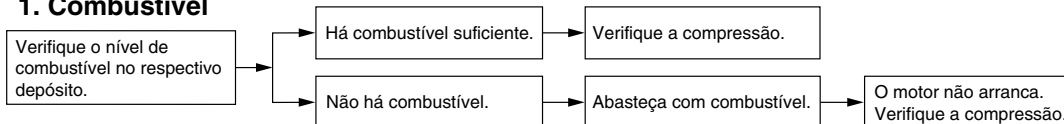

2. Compressão

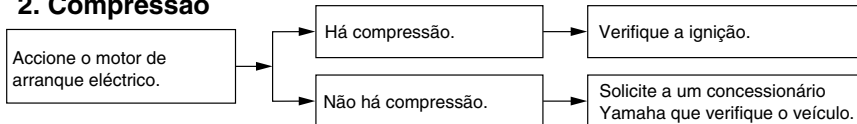

3. Ignição

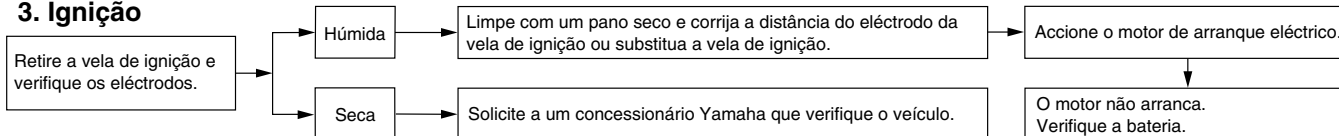

4. Bateria

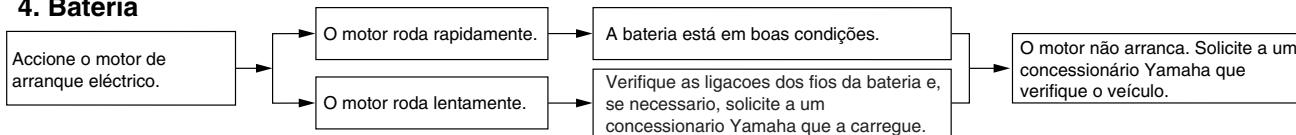

MANUTENÇÃO PERIÓDICA E AJUSTES

Sobreaquecimento do motor

PWA10400

AVISO

- Não retire a tampa do radiador enquanto o motor e o radiador estiverem quentes. O fluido muito quente e o vapor podem ser expelidos sob pressão, podendo provocar graves ferimentos. Não se esqueça de aguardar até que o motor tenha arrefecido.
- Depois de retirar o parafuso retentor da tampa do radiador, coloque um pedaço de pano espesso, tal como uma toalha, sobre a tampa do radiador, e depois rode lentamente a tampa no sentido contrário ao dos ponteiros do relógio até esta parar para permitir o escape de qualquer pressão residual. Quando o ruído sibilante parar, prima a tampa enquanto a roda no sentido contrário ao dos ponteiros do relógio e, de seguida, retire a tampa.

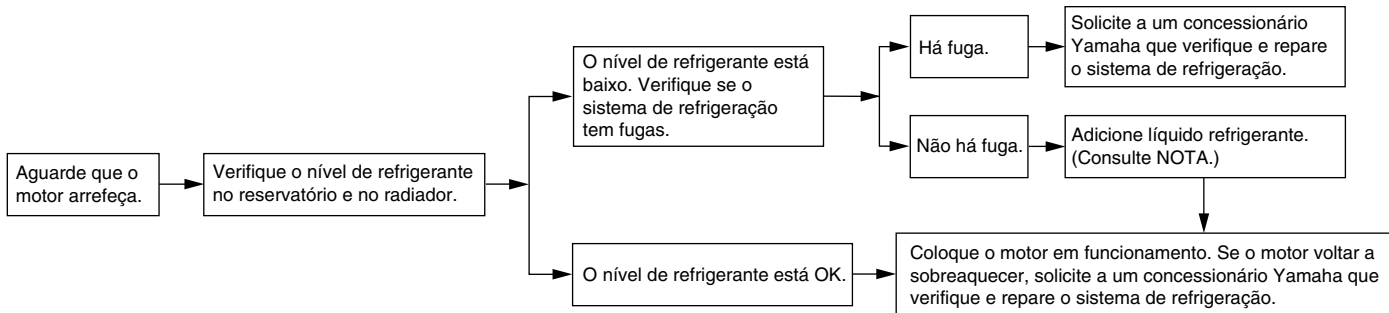

NOTA

Caso não tenha líquido refrigerante, pode utilizar temporariamente água da torneira, desde que seja substituída pelo líquido refrigerante recomendado logo que possível.

CUIDADOS E ARRUMAÇÃO DA SCOOTER

PAU26094

Cuidados

Embora a concepção aberta de uma scooter revele o encanto da tecnologia, torna-a também mais vulnerável. Poderá desenvolver-se ferrugem e corrosão mesmo que sejam utilizados componentes de alta qualidade. Embora um tubo de escape enferrujado possa passar despercebido num carro, este influencia negativamente o aspecto geral de uma scooter. Um cuidado frequente e adequado não só vai ao encontro dos termos da garantia, como também influencia na manutenção de um bom aspecto da sua scooter, aumentando o tempo de vida e otimizando o desempenho.

Antes da limpeza

1. Tape a saída do silencioso com um saco de plástico depois do motor ter arrefecido.
2. Certifique-se de que todas as tampas e coberturas, assim como todos os acopladores e conectores eléctricos, incluindo a tampa da vela de ignição, estão bem fixos.
3. Retire a sujidade extremamente entranhada, como por exemplo óleo queimado no cárter, com um desengordurante e uma escova, mas nunca aplique este tipo de produto nos

vedantes, anilhas e eixos da roda. Enxagúe sempre a sujidade e o desengordurante com água.

Limpeza

PCA10783

PRECAUÇÃO

- Evite utilizar agentes de limpeza das rodas demasiado ácidos, especialmente em rodas de raio. Se este tipo de produtos for utilizado em sujidade de difícil remoção, não deixe o agente de limpeza sobre a área afectada durante mais tempo do que o recomendado. Além disso, enxagúe minuciosamente a área com água, seque-a imediatamente e aplique um spray anti-corrosão.
- Uma limpeza inadequada pode danificar as peças plásticas (como as carenagens, painéis, pára-ventos, lentes do farol dianteiro, lentes dos indicadores, etc.) e os silenciosos. Utilize um pano ou esponja macia e limpa com água para limpar os plásticos. Contudo, se as partes plásticas não puderem ser bem limpas com água, pode utilizar um detergente suave diluído na água. Enxagúe bem todos os resíduos de

detergente usando bastante água, uma vez que o mesmo é prejudicial para os plásticos.

- Não utilize nenhum produto químico forte nas peças em plástico. Evite utilizar panos ou esponjas que tenham estado em contacto com produtos de limpeza fortes ou abrasivos, solvente ou diluente, combustível (gasolina), produtos anti-ferrugem ou de remoção da ferrugem, líquido dos travões, anti-congelante ou electrolito.
- Não utilize sistemas de lavagem a alta pressão ou dispositivos de limpeza a jacto de vapor, uma vez que podem causar infiltração de água e deterioração nas seguintes zonas: vedantes (dos rolamentos da roda e do braço oscilante, forquilha e travões), componentes eléctricos (acopladores, conectores, instrumentos, interruptores e luzes), tubos de respiração e respiradouros.
- Para as scooters equipadas com pára-vento: Não utilize produtos de limpeza fortes ou esponjas duras, uma vez que podem causar perda de cor ou riscos. Alguns compostos de limpeza para plásticos podem deixar riscos no pára-vento.

CUIDADOS E ARRUMAÇÃO DA SCOOTER

Teste o produto numa pequena parte oculta do pára-vento, para se assegurar de que não deixa ficar marcas. Se o pára-vento ficar riscado, utilize um composto de polimento de qualidade para plástico após a lavagem.

Após a utilização normal

Retire a sujidade com água morna, um detergente suave e uma esponja macia limpa e, finalmente, enxagúe totalmente com água limpa. Utilize uma escova de dentes ou uma escova para limpar garrafas nas áreas de difícil acesso. A sujidade de difícil remoção e os insectos serão facilmente removidos se a área for coberta por um pano húmido durante alguns minutos antes de fazer a limpeza.

Após a condução do veículo à chuva, perto do mar ou em estradas nas quais foi espalhado sal

Uma vez que o sal do mar ou o sal espalhado nas estradas durante o Inverno é extremamente corrosivo quando misturado com água, realize os passos a seguir explicados após cada viagem à chuva, perto do mar ou em estradas nas quais foi espalhado sal.

NOTA

O sal espalhado nas estradas durante o Inverno, poderá permanecer no piso até à Primavera.

1. Limpe a scooter com água fria e um detergente suave, depois de o motor ter arrefecido. **PRECAUÇÃO: Não utilize água morna pois esta aumenta a acção corrosiva do sal.**
[PCA10791]
2. Aplique um spray anti-corrosão em todas as superfícies metálicas, incluindo as cromadas e niqueladas, para evitar a corrosão.

Após a limpeza

1. Seque a scooter com uma camurça ou um pano absorvente.
2. Utilize um produto de polir crómio para dar brilho a peças de crómio, alumínio e aço inoxidável, incluindo o sistema de escape. (Mesmo a descoloração dos sistemas de escape em aço inoxidável induzida termicamente pode ser removida através de polimento.)
3. Para evitar a corrosão, é recomendada a aplicação de um spray anti-corrosão em todas as superfícies metálicas, incluindo as cromadas e niqueladas.

4. Utilize um óleo em spray como produto de limpeza universal para remover qualquer sujidade remanescente.
5. Retoque pequenos danos na pintura provocados por pedras, etc.
6. Encere todas as superfícies pintadas.
7. Deixe a scooter secar completamente antes de a guardar ou tapar.

PWA10942



AVISO

A presença de contaminantes nos travões ou nos pneus pode provocar a perda de controlo.

- **Certifique-se de que não existe óleo ou cera nos travões ou nos pneus. Caso necessário, limpe os discos do travão e os revestimentos do travão com um agente de limpeza de discos do travão normal ou acetona, e lave os pneus com água morna e um detergente suave.**
- **Antes de conduzir a scooter, teste o desempenho dos travões e o comportamento nas curvas.**

PCA10800

PRECAUÇÃO

- **Aplique óleo em spray ou cera com moderação e certifique-se de que limpa qualquer excesso.**

CUIDADOS E ARRUMAÇÃO DA SCOOTER

- Nunca aplique óleo nem cera em peças de borracha e plástico, trate-as com um produto de tratamento adequado.
- Evite utilizar compostos de polimento abrasivos, pois estes desgastam a pintura.

NOTA

- Consulte um concessionário Yamaha para obter conselhos sobre quais os produtos a utilizar.
- As lavagens, o tempo de chuva ou os climas húmidos podem causar o embaciamento da lente do farol dianteiro. Ligar o farol dianteiro durante um pequeno período de tempo ajudará a remover a humidade da lente.

Armazenagem

PAU36563

Curto prazo

Guarde sempre a sua scooter num local fresco e seco e, se necessário, utilize uma cobertura porosa para a proteger do pó. Antes de cobrir a scooter, verifique se o motor e o sistema de escape estão frios.

PCA10820

PRECAUÇÃO

- **Guardar a scooter num compartimento com fraca ventilação ou tapá-la com um oleado, enquanto esta se encontra ainda molhada, permitirá a infiltração de água e humidade, o que provocará o aparecimento de ferrugem.**
- **Para prevenir a corrosão, evite caves húmidas, estábulos (devido à presença de amónia) e áreas onde estejam armazenados químicos fortes.**

Longo prazo

Antes de guardar a sua scooter durante vários meses:

1. Siga todas as instruções da secção “Cuidados” deste capítulo.

2. Encha o depósito de combustível e adicione estabilizador de combustível (se disponível) para evitar que o depósito enferruje e que o combustível se deteriore.
3. Execute os passos que se seguem para proteger o cilindro, os anéis do pistão, etc. da corrosão.
 - a. Retire a tampa da vela de ignição e a vela.
 - b. Verta uma colher de chá de óleo do motor na cavidade da vela de ignição.
 - c. Coloque a tampa da vela de ignição na respectiva vela e coloque a vela na cabeça de cilindros de modo a que os eléctrodos fiquem ligados à terra. (Isto limitará a produção de faíscas durante o passo seguinte.)
 - d. Coloque várias vezes o motor em funcionamento, utilizando o motor de arranque. (Esta acção revestirá a parede do cilindro com óleo.)
 - e. Retire a tampa da vela de ignição e, de seguida, instale a vela de ignição e a respectiva tampa.**AVISO! Para evitar danos ou ferimentos provocados por faíscas, certifique-se de que liga os**

eléctrodos da vela de ignição à terra enquanto liga o motor.

[PWA10951]

4. Lubrifique todos os cabos de controlo e pontos articulados de todas as alavancas e pedais, assim como do descanso lateral/descanso central.
5. Verifique e, se necessário, corrija a pressão de ar do pneu, e finalmente levante a scooter de modo a que ambas as rodas fiquem fora do chão. Como alternativa, rode um pouco as rodas todos os meses para evitar que os pneus se degradem num determinado ponto.
6. Tape a saída do silencioso com um saco de plástico para evitar a entrada de humidade.
7. Retire a bateria e carregue-a totalmente. Guarde-a num local fresco e seco e carregue-a uma vez por mês. Não guarde a bateria num local excessivamente frio ou quente [menos de 0 °C (30 °F) ou mais de 30 °C (90 °F)]. Para obter mais informações relativamente ao acondicionamento da bateria, consulte a página 6-25.

NOTA

Antes de guardar a scooter, deverá fazer todas as reparações necessárias.

ESPECIFICAÇÕES

Dimensões:

Comprimento total:
2215 mm (87.2 in)
Largura total:
785 mm (30.9 in)
Altura total:
1475 mm (58.1 in)
Altura do assento:
790 mm (31.1 in)
Distância entre os eixos:
1470 mm (57.9 in)
Distância mínima do chão:
165 mm (6.50 in)
Raio de viragem mínimo:
2400 mm (94.5 in)

Peso:

Massa em vazio:
173 kg (381 lb)

Motor:

Tipo:
Arrefecido por circulação de líquido a quatro tempos, um veio de excêntrico em cada cabeça (SOHC)
Disposição do cilindro:
1 cilindro
Cilindrada:
249 cm³
Diâmetro × curso:
69.0 × 66.8 mm (2.72 × 2.63 in)
Relação de compressão:
10.00 : 1
Sistema de arranque:
Arrancador eléctrico

Sistema de lubrificação:

Cárter húmido

Óleo de motor:

Tipo:
SAE 10W-30, 10W-40, 15W-40, 20W-40 ou 20W-50

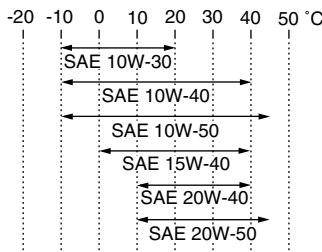

Grau recomendado do óleo de motor:

Tipo SG de Serviço API ou superior, norma JASO MA

Quantidade de óleo de motor:

Sem substituição do cartucho do filtro de óleo:

1.30 L (1.37 US qt, 1.14 Imp.qt)

Óleo da transmissão final:

Tipo:
Óleo para motores SAE 10W-30 tipo SE

Quantidade:

0.25 L (0.26 US qt, 0.22 Imp.qt)

Sistema de refrigeração:

Capacidade do reservatório de refrigerante (até à marca de nível máximo):
0.20 L (0.21 US qt, 0.18 Imp.qt)

Capacidade do radiador (incluindo todas as vias):

1.02 L (1.08 US qt, 0.90 Imp.qt)

Filtro de ar:

Elemento do filtro de ar:

Elemento de papel revestido a óleo

Combustível:

Combustível recomendado:

Apenas gasolina sem chumbo com índice de octano superior ao normal

Capacidade do depósito de combustível:

10.5 L (2.77 US gal, 2.31 Imp.gal)

Volume da reserva de combustível:

2.7 L (0.72 US gal, 0.60 Imp.gal)

Injecção de combustível:

Corpo do acelerador:

Marca da identificação:

1C04 00

Vela(s) de ignição:

Fabricante/modelo:

NGK/DPR8EA-9

Distância do eléctrodo da vela de ignição:

0.8–0.9 mm (0.031–0.035 in)

Embraiagem:

Tipo de embraiagem:

A seco, centrífuga automática

Transmissão:

Relação primária de redução:

1.000

Transmissão final:

Engrenagem

Relação secundária de redução:

40/15 × 42/14 (8.000)

Tipo de transmissão:
Automática com correia em V

Quadro:

Tipo de quadro:
Quadro “underbone”

Ângulo de avanço:
26.00 grau

Cauda:
96 mm (3.8 in)

Pneu dianteiro:

Tipo:
Sem câmara de ar

Dimensão:
120/70-16 M/C 57P

Fabricante/modelo:
PIRELLI/SPORT DEMON FRONT

Pneu traseiro:

Tipo:
Sem câmara de ar

Dimensão:
140/70-15 69P

Fabricante/modelo:
PIRELLI/SPORT DEMON

Carga:

Carga máxima:
185 kg (408 lb)
(Peso total com condutor, passageiro,
carga e acessórios)

Pressão de ar do pneu (medida com pneus frios):

Condição de carga:
0–90 kg (0–198 lb)

Dianteiro:
170 kPa (1.70 kgf/cm², 25 psi)

Traseiro:
190 kPa (1.90 kgf/cm², 28 psi)

Condição de carga:
90–185 kg (198–408 lb)

Dianteiro:
180 kPa (1.80 kgf/cm², 26 psi)

Traseiro:
200 kPa (2.00 kgf/cm², 29 psi)

Roda dianteira:

Tipo de roda:
Roda de liga
Dimensão do aro:
16 M/C x MT3.00

Roda traseira:

Tipo de roda:
Roda de liga
Dimensão do aro:
15 M/C x MT4.00

Travão dianteiro:

Tipo:
Travão de disco
Operação:
Accionamento com a mão direita
Líquido recomendado:
DOT 4

Travão traseiro:

Tipo:
Travão de disco
Operação:
Accionamento com a mão esquerda
Líquido recomendado:
DOT 4

Suspensão dianteira:

Tipo:
Forquilha telescópica
Tipo de mola/amortecedor:
Amortecedor a óleo/mola helicoidal
Curso da roda:
100.0 mm (3.94 in)

Suspensão traseira:

Tipo:
Oscilação da unidade
Tipo de mola/amortecedor:
Amortecedor a óleo/mola helicoidal
Curso da roda:
105.0 mm (4.13 in)

Sistema eléctrico:

Sistema de ignição:
Ignição por bobina transistorizada
Sistema de carregamento:
Magneto de C.A.

Bateria:

Modelo:
GTX9-BS
Voltagem, capacidade:
12 V, 8.0 Ah

Farol dianteiro:

Tipo de lâmpada:
Lâmpada de halogénio

Voltagem, consumo em watts × quantidade das lâmpadas:

Farol de baixos:
12 V, 55.0 W × 1
Farol de máximos:
12 V, 55.0 W × 1

ESPECIFICAÇÕES

Luz do travão/farolim traseiro:

12 V, 5.0 W/21.0 W × 2

Sinal de mudança de direcção dianteiro:

12 V, 10.0 W × 2

Sinal de mudança de direcção traseiro:

12 V, 10.0 W × 2

Mínimos:

12 V, 5.0 W × 2

Luz da chapa de matrícula:

12 V, 5.0 W × 1

Iluminação do contador:

LED

Indicador luminoso de máximos:

LED

Indicador luminoso de mudança de direcção:

LED x 2

Luz de advertência do nível de combustível:

LED

Luz de advertência de problema no motor:

LED

Fusíveis:

Fusível principal:

30.0 A

Fusível do farol dianteiro:

15.0 A

Fusível do sistema de sinalização:

15.0 A

Fusível da ignição:

10.0 A

Fusível da ventoinha do radiador:

10.0 A

Fusível da ECU:

5.0 A

Fusível de reserva:

5.0 A

Números de identificação

PAU48612

Registe o número de identificação do veículo e a informação da etiqueta do modelo nos espaços fornecidos a seguir, para que sirvam de auxiliares sempre que encomendar peças sobresselentes a um concessionário Yamaha ou para referência, caso o veículo seja roubado.

NÚMERO DE IDENTIFICAÇÃO DO VEÍCULO:

INFORMAÇÃO DA ETIQUETA DO MODELO:

Número de identificação do veículo

PAU26410

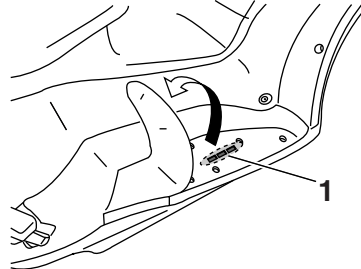

ZAJM0683

1. Número de identificação do veículo

O número de identificação do veículo está gravado no chassis.

NOTA

O número de identificação do veículo é utilizado para identificar o seu veículo e pode ser utilizado para registá-lo na direcção-geral de viação da sua área.

Etiqueta do modelo

PAU26490

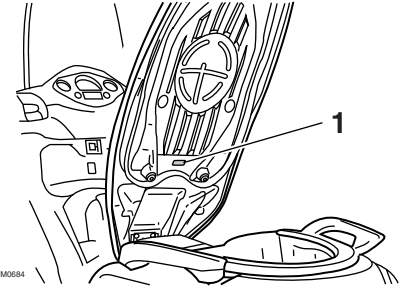

ZAJM0684

1. Etiqueta do modelo

A etiqueta do modelo está colocada por baixo do assento. (Consulte a página 3-11.) Registe a informação constante nesta etiqueta no espaço providenciado para esse efeito neste manual. Esta informação será necessária para encomendar peças sobresselentes a um concessionário Yamaha.

ÍNDICE REMISSIVO

A

Aceleração e desaceleração.....	5-2
Alavanca do travão, dianteiro	3-8
Alavanca do travão, traseiro	3-8
Alavancas dos travões, lubrificação.....	6-22
Amortecedores, ajuste	3-14
Armazenagem.....	7-3
Arranque	5-2
Assento	3-11

B

Bateria.....	6-25
--------------	------

C

Cabos, verificação e lubrificação	6-22
Carenagens e painéis, remoção e instalação	6-8
Colocação do motor em funcionamento	5-1
Combustível	3-9
Compartimentos de armazenagem.....	3-12
Consumo de combustível, sugestões para a redução	5-3
Conversores catalíticos.....	3-10
Cuidados.....	7-1

D

Descanso central e descanso lateral, verificação e lubrificação	6-23
Descanso lateral	3-15
Deteção e resolução de problemas	6-31
Direcção, verificação.....	6-24

E

Especificações	8-1
Estacionamento	5-4
Etiqueta do modelo	9-1

F

Filtro de ar e elementos do filtro de ar da caixa da correia em V	6-14
Folga da alavanca dos travões dianteiro e traseiro	6-19
Folga das válvulas.....	6-16
Folga do punho do acelerador, verificação	6-16
Forquilha dianteira, verificação.....	6-23
Fusíveis, substituição	6-26

G

Gancho para a bagagem.....	3-15
----------------------------	------

I

Indicador da temperatura do refrigerante.....	3-3
Indicador de combustível.....	3-3
Indicadores luminosos e luz de advertência.....	3-2
Indicador luminoso de máximos	3-2
Indicador luminoso de mudança de direcção.....	3-2
Informações relativas à segurança.....	1-1
Interruptor da buzina	3-7
Interruptor de arranque.....	3-7
Interruptor de farol alto/baixo.....	3-7
Interruptor do sinal de mudança de direcção.....	3-7
Interruptores do guiador	3-7
Interruptor principal/bloqueio da direcção.....	3-1

J

Jogo de ferramentas.....	6-2
--------------------------	-----

L

Lâmpada da luz da chapa de matrícula, substituição	6-30
Lâmpada da luz do travão/farolim traseiro ou lâmpada do sinal de mudança de direcção traseiro, substituição.....	6-29
Lâmpada de mínimos, substituição.....	6-30
Lâmpada do farol dianteiro, substituição.....	6-27
Lâmpada do sinal de mudança de direcção (dianteiro), substituição	6-29
Líquido dos travões, mudança	6-21
Localizações das peças	2-1
Luz de advertência de problema no motor.....	3-2

M

Manutenção e lubrificação, periódica.....	6-4
Manutenção, sistema de controlo das emissões.....	6-3

N

Nível de líquido dos travões, verificação.....	6-20
Número de identificação do veículo	9-1
Números de identificação.....	9-1

O

Óleo da transmissão final.....	6-12
Óleo do motor	6-10

P

Pára-vento.....	3-13
Pastilhas dos travões da frente e de trás, verificação.....	6-19
Pneus	6-16

Porta-bagagem (se fizer parte do equipamento)	3-14
Punho e cabo do acelerador, verificação e lubrificação	6-22

R

Recomendações para uma condução segura	1-5
Refrigerante	6-13
Rodagem do motor	5-4
Rodas	6-18
Rolamentos de roda, verificação	6-24

S

Sistema de corte do circuito de ignição	3-16
---	------

T

Tabelas de detecção e resolução de problemas.....	6-32
Tampa do depósito de combustível.....	3-8
Travagem	5-3

V

Vela de ignição, verificação	6-9
Velocímetro	3-2
Visor multifuncional	3-4



MBK Industrie

Z.I. de Rouvroy 02100 Saint Quentin

Société Anonyme au capital de 45 000 000 €

R.C St-Quentin B 329 035 422

PRINTED IN THE NETHERLANDS

2012.06