



YAMAHA

MANUAL DO UTILIZADOR

YBR125

YBR125ED

3D9-F819D-P1

Bem-vindo ao mundo do motociclismo da Yamaha!

Como proprietário da YBR125ED, está a beneficiar da vasta experiência da Yamaha e da mais recente tecnologia relativa a design e fabrico de produtos de alta qualidade, as quais concederam à Yamaha uma reputação de fiabilidade.

Por favor leia atentamente este manual para que possa desfrutar de todas as vantagens da sua YBR125ED. O manual do proprietário não só lhe dá instruções relativas ao funcionamento, inspecção e manutenção do seu motociclo, como também lhe indica como se proteger a si próprio e aos outros de problemas e ferimentos.

Além disso, as diversas sugestões apresentadas neste manual, ajudá-lo-ão a manter o seu motociclo nas melhores condições possíveis.



Caso tenha quaisquer outras questões, não hesite em contactar o seu concessionário Yamaha.

A equipa da Yamaha deseja-lhe muitas viagens seguras e agradáveis. Por isso, nunca se esqueça de que a segurança é o factor mais importante!

INFORMAÇÕES IMPORTANTES DO MANUAL

PAU10151

As informações particularmente importantes são distinguidas neste manual pelas notas seguintes:

	O símbolo de alerta relativo à segurança significa: ATENÇÃO! ESTEJA ATENTO! ESTÁ EM CAUSA A SUA SEGURANÇA!
 AVISO	A não observância das instruções deste AVISO <u>pode resultar em ferimentos graves ou na morte do condutor do motociclo, de uma pessoa que esteja por perto ou de uma pessoa que esteja a inspeccionar ou a reparar o motociclo.</u>
PRECAUÇÃO:	Uma nota de PRECAUÇÃO indica que devem ser tomadas precauções especiais para evitar danos no motociclo.
NOTA:	Uma NOTA fornece informações importantes para tornar os procedimentos mais fáceis ou mais claros.

NOTA:

- Este manual deverá ser considerado uma parte permanente do motociclo e deverá permanecer junto a este, mesmo que o motociclo seja posteriormente vendido.
- A Yamaha procura continuamente desenvolver o design e a qualidade do produto. Consequentemente, embora este manual contenha as informações mais actuais disponíveis sobre o produto na altura da impressão, poderão existir ligeiras discrepâncias entre o seu motociclo e este manual. Caso surja alguma dúvida relativamente a este manual, por favor consulte o seu concessionário Yamaha.

PWA10030



POR FAVOR LEIA ESTE MANUAL CUIDADOSAMENTE E NA TOTALIDADE ANTES DE UTILIZAR ESTE MOTOCICLO.

*O produto e as especificações estão sujeitos a alterações sem aviso prévio.

INFORMAÇÕES IMPORTANTES DO MANUAL

PAU36390

**YBR125ED
MANUAL DO UTILIZADOR
©2006 pela Yamaha Motor Co., Ltd.
1ª edição, outubro 2006
Reservados todos os direitos.
Qualquer reimpressão ou utilização não au-
torizada
sem o consentimento escrito da
Yamaha Motor Co., Ltd.
estão expressamente proibidas.
Impresso na Holanda.**

ÍNDICE

INFORMAÇÕES RELATIVAS À

SEGURANÇA 1-1

DESCRIÇÃO 2-1

Vista esquerda.....2-1

Vista direita.....2-2

Controlos e instrumentos.....2-3

FUNÇÕES DOS CONTROLOS E

INSTRUMENTOS 3-1

Interruptor principal/bloqueio da
direcção 3-1

Indicadores luminosos e luzes de
advertência 3-2

Módulo de velocímetro 3-2

Taquímetro 3-3

Indicador de combustível 3-3

Interruptores do guiador 3-3

Alavanca da embraiagem 3-4

Pedal de mudança de
velocidades 3-5

Alavanca do travão 3-5

Pedal do travão 3-5

Tampa do depósito de
combustível 3-6

Combustível 3-6

Conversor catalítico 3-7

Pedal de arranque 3-8

Ajuste dos amortecedores 3-8

Porta-bagagem 3-9

Prendedores da correia de

bagagem 3-9

Descanso lateral 3-9

Sistema de corte do circuito de

ignição 3-10

VERIFICAÇÕES PRÉVIAS À

VIAGEM 4-1

Lista de verificação prévia à

viagem 4-2

UTILIZAÇÃO E QUESTÕES

IMPORTANTES RELATIVAS À

CONDUÇÃO 5-1

Colocação do motor em
funcionamento 5-1

Mudança de velocidades 5-2

Sugestões para a redução do

consumo de combustível 5-3

Rodagem de amaciamento do
motor 5-3

Estacionamento 5-4

MANUTENÇÃO PERIÓDICA E

PEQUENAS REPARAÇÕES 6-1

Jogo de ferramentas do
proprietário 6-1

Tabela de lubrificação e
manutenção periódica 6-2

Remoção e instalação dos
painéis 6-6

Verificação da vela de ignição 6-7

Óleo do motor 6-9

Limpeza do elemento do filtro de
ar 6-10

Verificação da velocidade de
ralenti do motor 6-12

Ajuste da folga do cabo do
acelerador 6-12

Folga das válvulas 6-13

Pneus 6-13

Rodas de liga 6-15

Ajuste da folga da alavanca da
embraiagem 6-16

Verificação da folga da alavanca
do travão dianteiro 6-17

Ajuste da folga do pedal do
travão 6-17

Ajuste do interruptor da luz do
travão traseiro 6-18

Verificação das pastilhas do
travão da frente e das sapatas

do travão de trás 6-18

Verificação do nível do líquido dos
travões dianteiros 6-19

Mudança do líquido dos
travões 6-20

Folga da corrente de
transmissão 6-21

Limpeza e lubrificação da corrente
de transmissão 6-22

Verificação e lubrificação dos cabos	6-23	Substituição da lâmpada dos mínimos	6-32
Verificação e lubrificação do punho e do cabo do acelerador	6-23	Roda dianteira	6-33
Verificação e lubrificação dos pedais do travão e de mudança de velocidades	6-24	Roda traseira	6-35
Verificação e lubrificação das alavancas do travão e da embraiagem	6-24	Detecção e resolução de problemas	6-37
Verificação e lubrificação do descanso central e do descanso lateral	6-25	Tabela de detecção e resolução de problemas	6-38
Lubrificação do pivôs do braço oscilante	6-25	CUIDADOS E ARRUMAÇÃO DO MOTOCICLO	7-1
Verificação da forquilha dianteira	6-26	Cor mate cuidado	7-1
Verificação da direcção	6-26	Cuidados	7-1
Verificação dos rolamentos de roda	6-27	Armazenagem	7-3
Bateria	6-27	ESPECIFICAÇÕES	8-1
Substituição do fusível	6-28	INFORMAÇÕES PARA O CONSUMIDOR	9-1
Substituição da lâmpada do farol dianteiro	6-29	Números de identificação	9-1
Substituição da lâmpada da luz do travão/farolim traseiro	6-31		
Substituição de uma lâmpada do sinal de mudança de direcção	6-32		

INFORMAÇÕES RELATIVAS À SEGURANÇA

PAU10281

1

OS MOTOCICLOS SÃO VEÍCULOS DE DUAS RODAS. A SUA UTILIZAÇÃO E MANUSEAMENTO SEGUROS DEPENDEM DA ADOÇÃO DE TÉCNICAS DE CONDUÇÃO ADEQUADAS, BEM COMO DA PERÍCIA DO CONDUTOR. TODOS OS CONDUTORES DEVERÃO TER CONHECIMENTO DOS SEGUINTES REQUISITOS ANTES DE CONDUZIR ESTE MOTOCICLO.

ELE OU ELA DEVERÃO:

- OBTER INSTRUÇÕES COMPLETAS DE UMA ENTIDADE COMPETENTE SOBRE TODOS OS ASPECTOS DA UTILIZAÇÃO DO MOTOCICLO.
- OBSERVAR OS AVISOS E OS REQUISITOS DE MANUTENÇÃO APRESENTADOS NO MANUAL DO PROPRIETÁRIO.
- OBTER FORMAÇÃO QUALIFICADA SOBRE AS TÉCNICAS DE CONDUÇÃO CORRECTAS E SEGURAS.
- OBTER SERVIÇOS TÉCNICOS PROFISSIONAIS TAL COMO INDICADO NO MANUAL DO PROPRIETÁRIO E/OU SEMPRE QUE SE TORNE NECESSÁRIO DEVIDO A PROBLEMAS MECÂNICOS.

Condução segura

- Efectue sempre as verificações prévias à utilização. As verificações feitas com cuidado poderão ajudar a evitar um acidente.
- Este motociclo está concebido para transportar o condutor e um passageiro.
- O facto dos automobilistas não detectarem nem reconhecerem os motociclos no trânsito é a principal causa dos acidentes entre automóveis e motociclos. Muitos acidentes são causados por automobilistas que não vêem o motociclo, pelo que é importante assegurar-se que seja visto para reduzir as hipóteses de ocorrência deste tipo de acidente.

Por isso:

- Use um casaco de cor viva.
- Redobre a atenção ao aproximar-se e ao passar por cruzamentos, uma vez que estes são os locais mais prováveis para a ocorrência de acidentes com motociclos.
- Conduza onde os outros condutores o possam ver. Evite estar no ponto morto de outro condutor.

- Muitos acidentes envolvem condutores inexperientes. De facto, muitos condutores envolvidos em acidentes nem sequer têm carta de condução de motociclos actual.
 - É importante que esteja qualificado para conduzir um motociclo e que só o empreste a outros condutores qualificados.
 - Conheça as suas capacidades e as suas limitações. Não tentar exceder as suas limitações é um factor que pode ajudá-lo a evitar um acidente.
 - Recomendamos que pratique a condução do seu motociclo em locais onde não haja trânsito, até que esteja bem familiarizado com o mesmo e com todos os seus mecanismos de controlo.
- Muitos acidentes são causados por um erro cometido pelo condutor do motociclo. Um erro tipicamente cometido pelo condutor é fazer uma curva fora-de-mão devido a VELOCIDADE EXCESSIVA ou a um ângulo de inclinação insuficiente em relação à velocidade.
 - Obedeça sempre ao limite de velocidade e nunca ande mais depressa do que o permitido pelas condições da estrada e do trânsito.

- Sinalize sempre qualquer mudança de direcção ou ultrapassagem. Assegure-se de que os outros condutores o conseguem ver.
- A postura do condutor e do passageiro é importante para um controlo adequado.
- Durante a condução, o condutor deverá manter as mãos no guiador e os pés nos apoios de pés, a fim de manter o controlo do motociclo.
- O passageiro deve segurar-se sempre no condutor, na correia do assento ou na barra de manobra (se o veículo os possuir), com ambas as mãos, e deve manter os pés nos apoios de pés para o passageiro.
- Nunca transporte um passageiro, excepto se ele ou ela puderem colocar, com firmeza, ambos os pés nos apoios de pés do passageiro.
- Nunca conduza sob a influência de álcool ou outras drogas.
- Este motociclo está concebido para utilização apenas em estrada. Não de se destina a utilização todo-o-terreno.

Artigos de protecção

A maioria das fatalidades ocorridas em acidentes com motociclos resultam de ferimentos na cabeça. O uso de um capacete

de segurança é o factor mais importante para a prevenção ou redução de ferimentos na cabeça.

- Use sempre um capacete aprovado.
- Use uma viseira ou óculos protectores. O vento direccionado para os olhos desprotegidos pode contribuir para uma deficiência da visão que pode atrasar a visualização de uma situação de perigo.
- O uso de um casaco, botas, calças e luvas resistentes, etc., é um meio eficaz na prevenção ou redução de escoriações ou lacerações.
- Nunca use roupas largas, caso contrário estas poderão prender-se nas alavancas de controlo, nos apoios de pés ou nas rodas, causando ferimentos ou até um acidente.
- Nunca toque no motor ou no sistema de escape durante ou logo após a utilização do motociclo, uma vez que estes ficam quentes e podem causar queimaduras. Use sempre vestuário de protecção que cubra as pernas, os tornozelos e os pés.
- As precauções acima referidas aplicam-se também ao passageiro.

Modificações

As modificações feitas a este motociclo que não sejam aprovadas pela Yamaha, ou a remoção de equipamento original, podem tornar este motociclo inseguro, o que pode causar ferimentos pessoais graves. As modificações podem também colocar o seu motociclo em situação de ilegalidade.

Carga e acessórios

O acréscimo de acessórios ou carga ao seu motociclo pode afectar adversamente a estabilidade e o manuseamento se a distribuição de peso no seu motociclo for alterada. Para evitar a possibilidade de um acidente, tenha bastante cuidado ao adicionar carga ou acessórios ao seu motociclo. Redobre o cuidado quando conduzir um motociclo que tenha mais carga ou acessórios. Apresentamos a seguir algumas linhas de orientação para o caso de desejar colocar carga ou acessórios no seu motociclo:

Carga

O peso total do operador, passageiro, acessórios e carga não devem exceder o limite máximo de carga.

Carga máxima:
196 kg (432 lb)

Quando carregar dentro deste limite de peso, mantenha em mente o seguinte:



INFORMAÇÕES RELATIVAS À SEGURANÇA

1

- A carga e os acessórios devem ser reduzidas ao mínimo indispensável, devendo os mesmos ser colocados tão chegados ao motociclo quanto possível. Tente distribuir o peso o mais uniformemente possível de ambos os lados do motociclo, a fim de minimizar o desequilíbrio ou a instabilidade.
- A deslocação dos pesos pode criar um desequilíbrio súbito. Antes de conduzir, certifique-se de que os acessórios e a carga estão bem presos ao motociclo. Verifique com frequência os suportes dos acessórios e os prendedores da carga.
- Nunca prenda artigos grandes ou pesados ao guidador, à forquilha dianteira ou ao guarda-lamas dianteiro. Estes artigos, incluindo alguma carga, tal como sacos-cama, sacos grossos de lã ou tendas, podem criar um manuseamento instável ou uma fraca resposta da direcção.

Acessórios

Os acessórios genuínos da Yamaha foram especificamente concebidos para utilização neste motociclo. Uma vez que a Yamaha não pode testar todos os acessórios que são disponibilizados no mercado, você será responsável pela selecção, instalação e uti-

lização adequadas dos acessórios de terceiros. Tenha muito cuidado ao seleccionar e instalar quaisquer acessórios.

Quando montar acessórios, mantenha em mente as seguintes linhas de orientação, bem como as apresentadas na secção “Carga”.

- Nunca instale acessórios nem transporte carga que possam prejudicar o desempenho do seu motociclo. Inspeccione cuidadosamente o acessório antes de o utilizar, para se certificar de que este não vai, de modo algum, afectar a visibilidade para a estrada ou a visibilidade nas curvas, limitar o percurso da suspensão, o percurso da direcção ou o funcionamento dos controlos, nem ocultar luzes ou reflectores.
- Os acessórios instalados na área do guidador ou da forquilha dianteira podem criar instabilidade devido à distribuição de peso inapropriada ou alterações aerodinâmicas. Se forem colocados acessórios na área do guidador ou da forquilha dianteira, estes devem ser reduzidos ao número indispensável e devem ser tão leves quanto possível.

- Os acessórios volumosos ou grandes podem afectar seriamente a estabilidade do motociclo devido aos efeitos aerodinâmicos. O vento pode fazer o motociclo levantar da estrada, ou este pode ficar instável em zonas com ventos cruzados. Estes acessórios também podem causar instabilidade ao ultrapassar ou ao ser ultrapassado por veículos de grandes dimensões.
- Alguns acessórios podem deslocar o condutor da sua posição normal de condução. Esta posição inapropriada limita a liberdade de movimentos do condutor e pode limitar a capacidade de controlo, pelo que tais acessórios não são recomendados.
- Tenha cuidado ao acrescentar acessórios eléctricos. Se os acessórios eléctricos excederem a capacidade do sistema eléctrico do motociclo pode ocorrer uma falha eléctrica, a qual pode causar uma perda perigosa de potência das luzes ou do motor.

Gasolina e gás de escape

- A GASOLINA É ALTAMENTE INFLAMÁVEL:
 - Desligue sempre o motor quando estiver a reabastecer.
 - Tenha cuidado para não derramar gasolina no motor ou no sistema de escape quando estiver a reabastecer.
 - Nunca reabasteça enquanto estiver a fumar ou na proximidade de uma chama desprotegida.
- Nunca coloque o motor em funcionamento nem o faça trabalhar numa área fechada, seja por quanto tempo for. Os gases do escape são tóxicos e podem causar a perda de consciência e a morte num curto espaço de tempo. O motociclo só deve ser colocado em funcionamento em áreas com uma boa ventilação.
- Sempre que pretender afastar-se do motociclo, desligue o motor e retire a chave do interruptor principal. Quando estacionar o motociclo, tenha em atenção o seguinte:
 - O motor e o sistema de escape podem estar quentes, pelo que deve estacionar o motociclo num local onde não exista probabilidade de os peões ou as crianças tocarem nestas peças quentes.
- Não estacione o motociclo num declive ou num piso macio, caso contrário pode tombar.
- Não estacione o motociclo perto de uma fonte inflamável (por ex.: um calefactor de querosene, ou junto de uma chama desprotegida), caso contrário pode incendiar-se.
- Quando transportar o motociclo num outro veículo, certifique-se de que o mesmo é mantido na vertical. Se o motociclo se inclinar, a gasolina pode verter para fora do depósito de combustível.
- Se engolir gasolina, inalar muito vapor de gasolina ou lhe saltar gasolina para os olhos, consulte imediatamente um médico. Se saltar gasolina para a sua pele ou vestuário, lave imediatamente a área afectada com sabão e água e mude de roupa.

Vista esquerda

2

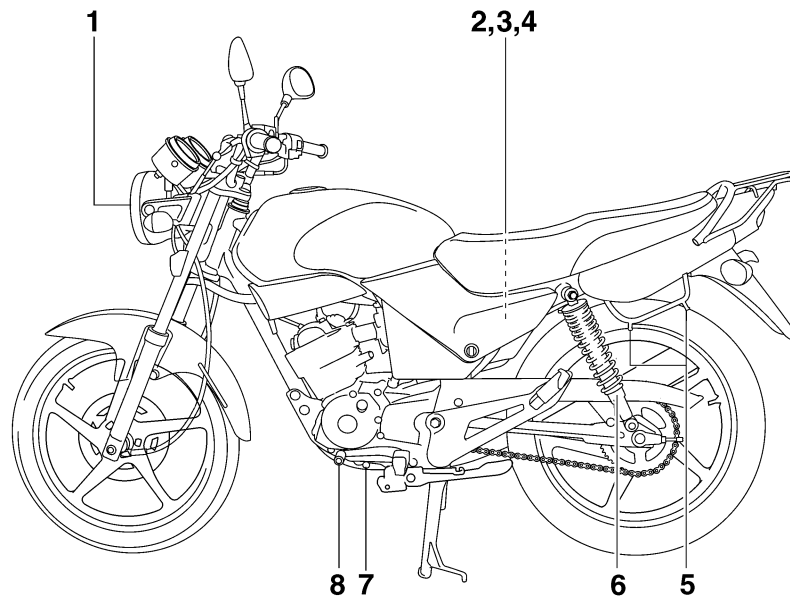

1. Farol dianteiro (página 6-29)
2. Fusível (página 6-28)
3. Bateria (página 6-27)
4. Jogo de ferramentas do proprietário (página 6-1)
5. Prendedor da correia de bagagem (página 3-9)
6. Anel ajustador de pré-carga da mola do amortecedor (página 3-8)
7. Cavilha de drenagem do óleo do motor (página 6-9)
8. Pedal de mudança de velocidades (página 3-5)

Vista direita

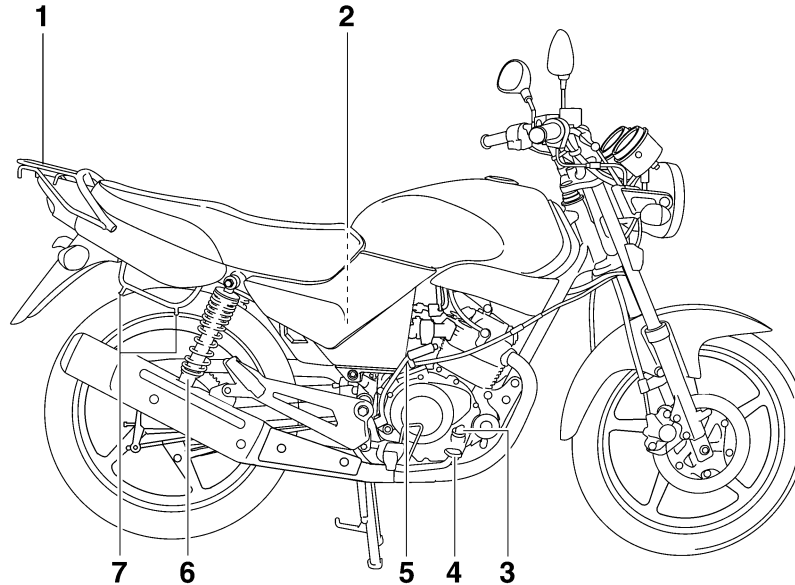

1. Porta-bagagem (página 3-9)
2. Elemento do filtro de ar (página 6-10)
3. Tampa de enchimento de óleo do motor (página 6-9)
4. Pedal do travão (página 3-5)
5. Pedal de arranque (página 3-8)
6. Anel ajustador de pré-carga da mola do amortecedor (página 3-8)
7. Prendedor da correia de bagagem (página 3-9)

Controlos e instrumentos

2

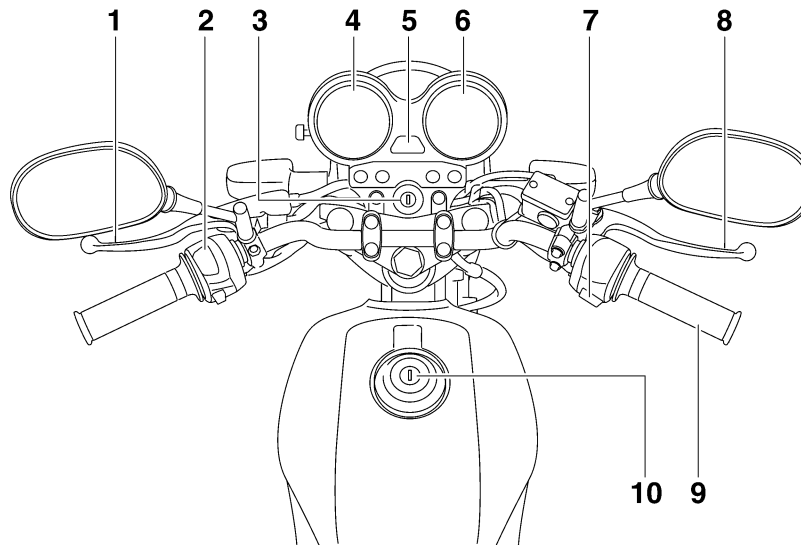

1. Alavanca da embraiagem (página 3-4)
2. Interruptores do punho esquerdo do guiador (página 3-3)
3. Interruptor principal/bloqueio da direcção (página 3-1)
4. Velocímetro (página 3-2)
5. Indicador de combustível (página 3-3)
6. Taquímetro (página 3-3)
7. Interruptores do punho direito do guiador (página 3-3)
8. Alavanca do travão (página 3-5)

9. Punho do acelerador (página 6-12)
10. Tampa do depósito de combustível (página 3-6)

FUNÇÕES DOS CONTROLOS E INSTRUMENTOS

Interruptor principal/bloqueio da direcção

PAU10460

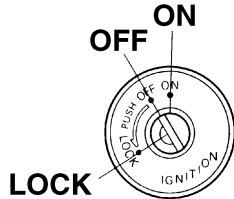

O interruptor principal/bloqueio da direcção controla os sistemas de ignição e iluminação, e é utilizado para bloquear a direcção. As várias posições são descritas a seguir.

LIGADO (ON)

PAU33590

Todos os circuitos eléctricos são alimentados; as luzes dos contadores, do farolim traseiro e dos mínimos acendem-se, e o motor pode ser colocado em funcionamento. A chave não pode ser retirada.

NOTA: _____
O farol dianteiro acende-se automaticamente quando o motor é colocado em funcionamento e permanece aceso até a chave ser rodada para "OFF", mesmo que o motor pare.

DESLIGADO (OFF)

PAU10660

Todos os sistemas eléctricos estão desligados. A chave pode ser retirada.

BLOQUEIO (LOCK)

PAU43140

A direcção está bloqueada e todos os sistemas eléctricos estão desligados. A chave pode ser retirada.

Para bloquear a direcção

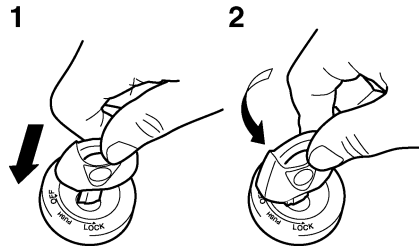

1. Premir.
2. Mudança de direcção.

1. Vire o guidador completamente para a esquerda.
2. Com a chave na posição "OFF", empurre-a para dentro e, em simultâneo, rode-a para "LOCK".
3. Retire a chave.

Para desbloquear a direcção

1

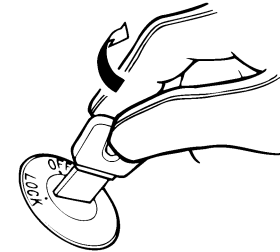

1. Mudança de direcção.

Introduza a chave e rode-a para "OFF".

PWA10060



AVISO _____
Nunca rode a chave para "OFF" ou "LOCK" com o veículo em movimento, caso contrário os sistemas eléctricos serão desactivados, o que poderá resultar na perda de controlo ou num acidente. Assegure-se de que o veículo está parado antes de rodar a chave para "OFF" ou "LOCK".

FUNÇÕES DOS CONTROLOS E INSTRUMENTOS

Indicadores luminosos e luzes de advertência

PAU11003

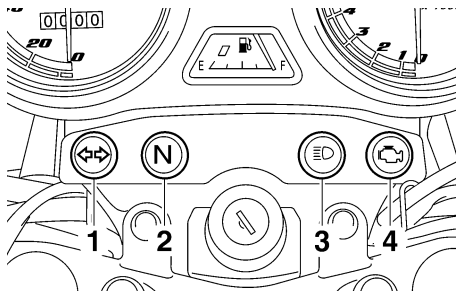

3

1. Indicador luminoso de mudança de direcção “↔”
2. Indicador luminoso de ponto morto “N”
3. Indicador luminoso de máximos “≡O”
4. Luz de advertência de problema no motor “⚠️”

Indicador luminoso de mudança de direcção “↔”

PAU11020

Este indicador luminoso fica intermitente quando o interruptor do sinal de mudança de direcção é accionado para a esquerda ou para a direita.

Indicador luminoso de ponto morto “N”

PAU11060

Este indicador luminoso acende-se quando a transmissão está em ponto morto.

Indicador luminoso de máximos “≡O”

PAU11080

Este indicador acende-se quando são utilizados os máximos do farol dianteiro.

Luz de advertência de problema no motor “⚠️”

PAU11500

Esta luz de advertência acende-se ou fica intermitente quando um circuito eléctrico de supervisão do motor apresenta problemas. Quando isto acontecer, solicite a um concessionário Yamaha que verifique o sistema de auto-diagnóstico.

O circuito eléctrico da luz de advertência pode ser verificado rodando a chave para “ON”. Se a luz de advertência não se acender durante alguns segundos e depois apagar-se, solicite a um concessionário Yamaha que verifique o circuito eléctrico.

Módulo de velocímetro

PAU11630

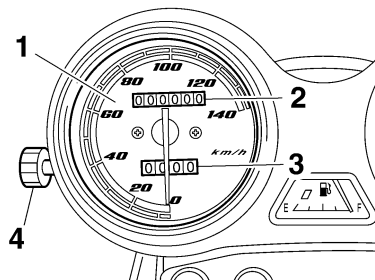

1. Velocímetro
2. Conta-quilómetros
3. Contador de percurso
4. Botão de reinício do contador de percurso

O módulo de velocímetro está equipado com um velocímetro, um conta-quilómetros e um contador de percurso. O velocímetro mostra a velocidade de condução. O conta-quilómetros mostra a distância total percorrida. O contador de percurso mostra a distância percorrida desde a última colocação a zero com o botão de reinício. O contador de percurso pode ser utilizado para calcular a distância que pode ser percorrida com um depósito de combustível cheio. Esta informação permitir-lhe-á planear futuras paragens para abastecimento de combustível.

FUNÇÕES DOS CONTROLOS E INSTRUMENTOS

Taquímetro

PAU11851

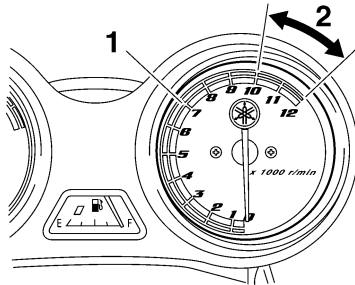

1. Taquímetro
2. Zona vermelha do taquímetro

O taquímetro eléctrico permite ao condutor controlar a velocidade do motor e mantê-la dentro da gama de potência ideal.

PRECAUÇÃO:

Não utilize o motor na zona vermelha do taquímetro.

Zona vermelha: 10000 rpm e acima

PCA10031

Indicador de combustível

PAU37051

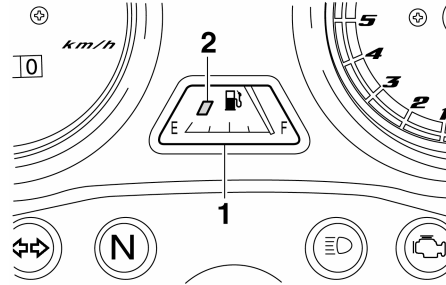

1. Indicador de combustível
2. Zona vermelha

O indicador de combustível indica a quantidade de combustível que se encontra no respectivo depósito. O ponteiro move-se para “E” (Vazio) à medida que o nível de combustível diminui. Quando o ponteiro chega à zona vermelha, existe aproximadamente 3.0 L (0.79 US gal) (0.66 Imp.gal) no depósito de combustível. Se isto acontecer, reabasteça logo que possível.

NOTA:



- Não permita que o depósito de combustível fique totalmente vazio.
- O interruptor principal deve ser colocado em “ON” para que o indicador de combustível apresente uma leitura exacta do nível de combustível.

Interruptores do guiador

PAU12347

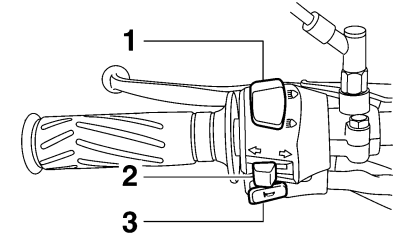
Esquerda



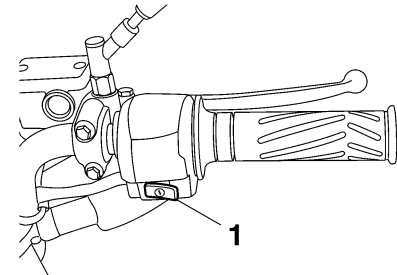

1. Interruptor de farol alto/baixo “/”
2. Interruptor do sinal de mudança de direcção “/”
3. Interruptor da buzina “”

Direita



1. Interruptor de arranque “”



FUNÇÕES DOS CONTROLOS E INSTRUMENTOS

Interruptor de farol alto/baixo “/”
Regule este interruptor para “” para acender os máximos e para “” para acender os médios.

PAU12400

Interruptor do sinal de mudança de direcção “/”

PAU12460

Para sinalizar uma mudança de direcção para a direita, empurre este interruptor para “”. Para sinalizar uma mudança de direcção para a esquerda, empurre este interruptor para “”. Assim que libertado, o interruptor volta para a posição central. Para desligar o sinal de mudança de direcção, prima o interruptor depois deste ter voltado para a posição central.

Interruptor da buzina “”

PAU12500

Prima este interruptor para buzinar.

Interruptor de arranque “”

PAU12710

Prima este interruptor para pôr o motor a trabalhar com o motor de arranque.

PCA10050

PRECAUÇÃO:

Consulte a página 5-1 para obter instruções relativas ao arranque, antes de colocar o motor em funcionamento.

A luz de advertência de problema no motor acende-se quando a chave é rodada para “ON” e o interruptor de arranque é premido, mas isto não indica qualquer avaria.

PAU41700

Alavanca da embraiagem

PAU12820

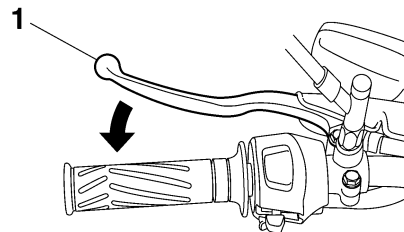

1. Alavanca da embraiagem

A alavanca da embraiagem situa-se no punho esquerdo do guidador. Para desengatar a embraiagem, puxe a alavanca em direcção ao punho do guidador. Para engatar a embraiagem, liberte a alavanca. A alavanca deverá ser premeida rapidamente e libertada lentamente, para obter uma utilização suave da mesma.

A alavanca da embraiagem está equipada com um interruptor, o qual faz parte do sistema de corte do circuito de ignição. (Consulte a página 3-10.)

FUNÇÕES DOS CONTROLOS E INSTRUMENTOS

Pedal de mudança de velocidades

PAU12870

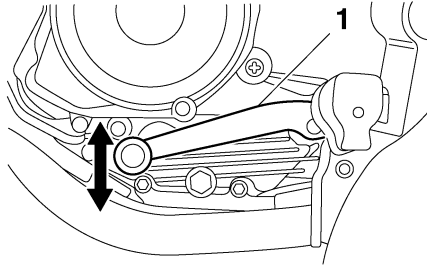

1. Pedal de mudança de velocidades

O pedal de mudança de velocidades situa-se no lado esquerdo do motor e é utilizado em conjunto com a alavanca da embraiagem para mudar as velocidades na caixa de transmissão contínua de 5-velocidades instalada neste motociclo.

Alavanca do travão

PAU12890

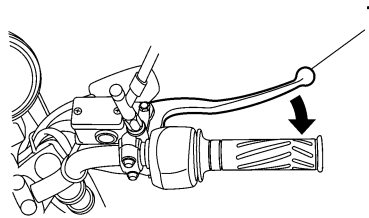

1. Alavanca do travão

A alavanca do travão situa-se no punho direito do condutor. Para accionar o travão da frente, puxe a alavanca em direcção ao punho do condutor.

Pedal do travão

PAU12941

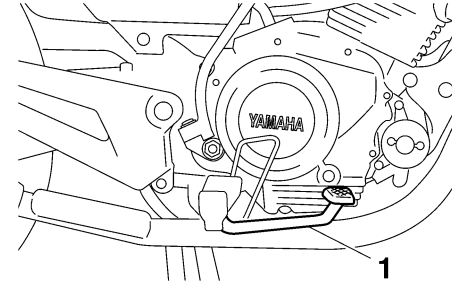

1. Pedal do travão

O pedal do travão situa-se no lado direito do motociclo. Para accionar o travão traseiro, pressione o pedal do travão.

FUNÇÕES DOS CONTROLOS E INSTRUMENTOS

Tampa do depósito de combustível

PAU13001

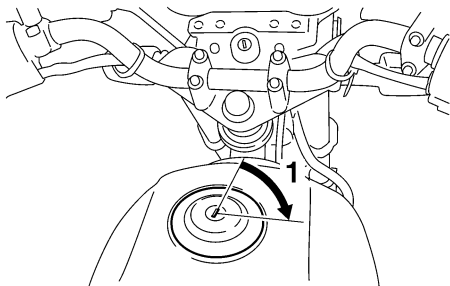

1. Desbloquear.

Remoção da tampa do depósito de combustível

Introduza a chave na fechadura e rode-a 1/4 de volta no sentido dos ponteiros do relógio. A fechadura abrir-se-á e a tampa do depósito de combustível pode ser removida.

Instalação da tampa do depósito de combustível

1. Coloque a tampa do depósito de combustível, empurrando-a com a chave inserida na fechadura.
2. Rode a chave no sentido contrário aos ponteiros do relógio em direcção à posição original e depois retire-a.

NOTA:

A tampa do depósito de combustível não poderá ser colocada a não ser que a chave esteja na respectiva fechadura. Para além disso, a chave não pode ser removida se a tampa não estiver devidamente colocada e fechada.



AVISO

Certifique-se de que a tampa do depósito de combustível está devidamente instalada antes de conduzir o motociclo.

PWA11140

Combustível

PAU13220

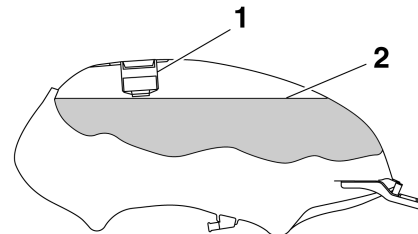

1. Tubo de enchimento de depósito de combustível
2. Nível de combustível

Certifique-se de que existe combustível suficiente no depósito. Quando reabastecer, certifique-se de que insere o bocal da bomba no orifício de enchimento do depósito de combustível e de que atesta o depósito até ao fundo do tubo de enchimento, conforme ilustrado.

PWA10880



AVISO

- Não encha demasiado o depósito de combustível, caso contrário este pode transbordar quando o combustível aquecer e expandir.
- Evite derramar combustível no motor quente.

FUNÇÕES DOS CONTROLOS E INSTRUMENTOS

PRECAUÇÃO:

PCA10070

Limpe imediatamente qualquer combustível derramado com um pano macio seco e limpo, uma vez que o combustível poderá deteriorar as superfícies pintadas ou plásticas.

PAU13320

Combustível recomendado:

APENAS GASOLINA SEM CHUMBO NORMAL

Capacidade do depósito de combustível:

13.0 L (3.43 US gal) (2.86 Imp.gal)

Quantidade da reserva de combustível:

3.0 L (0.79 US gal) (0.66 Imp.gal)

PCA11400

PRECAUÇÃO:

Utilize apenas gasolina sem chumbo. A utilização de gasolina com chumbo provocará danos graves nas peças internas do motor como, por exemplo, nas válvulas, anéis do pistão, sistema de escape, etc.

O motor Yamaha do seu motociclo foi concebido para usar gasolina sem chumbo regular com um índice de octano obtido pelo método “Research” de 91 ou mais. Se ouvir um som de batimento (ou sibilante), utilize gasolina de uma marca diferente ou com um índice de octano superior. A utilização de combustível sem chumbo prolongará a vida útil da vela de ignição e reduzirá os custos de manutenção.

Conversor catalítico

PAU13441

Este veículo está equipado com conversores catalíticos na sistema de escape.

PWA10860

AVISO

O sistema de escape fica quente depois da utilização do motociclo. Certifique-se de que o sistema de escape tenha arrefecido antes de efectuar qualquer trabalho de manutenção.

PCA10700

PRECAUÇÃO:

Para evitar um risco de incêndio ou outros danos, deverão ser observadas as seguintes precauções:

- Utilize apenas gasolina sem chumbo. A utilização de gasolina com chumbo causará danos irreparáveis no conversor catalítico.
- Nunca estacione o veículo junto de materiais que possam causar riscos de incêndio, tais como erva ou outros materiais que ardam facilmente.
- Não permita que o motor fique demasiado tempo ao ralenti.

FUNÇÕES DOS CONTROLOS E INSTRUMENTOS

Pedal de arranque

PAU43150

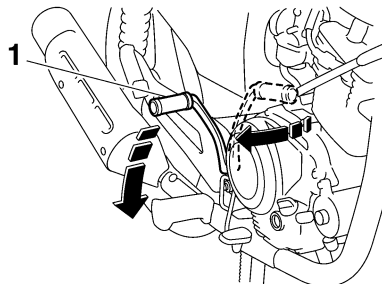

1. Pedal de arranque

Se o motor não arrancar quando premir o interruptor de arranque, tente utilizar o pedal de arranque. Para colocar o motor em funcionamento, desdobre o pedal de arranque, mova-o lentamente para baixo com o pé até que a engrenagem engate e, depois, empurre-o para baixo suavemente mas com firmeza. Este modelo está equipado com um pedal de arranque primário que permite que o motor seja colocado em funcionamento em qualquer velocidade se a embraiagem não estiver engrenada e o descanso lateral estiver para cima. No entanto, recomenda-se que mude a transmissão para ponto morto antes de colocar o motor em funcionamento.

Ajuste dos amortecedores

PAU14880

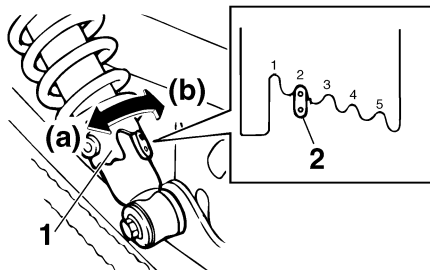

1. Anel ajustador de pré-carga da mola
2. Indicador de posição

Cada um dos amortecedores está equipado com um anel ajustador de pré-carga da mola.

PCA10100

PRECAUÇÃO:

Nunca tente rodar um mecanismo ajustador para além do ponto de afinação máximo ou mínimo.

PWA10210

AVISO

Ajuste sempre ambos os amortecedores de forma igual, caso contrário poderá resultar numa fraca capacidade de manobra e perda de estabilidade.

Ajuste a pré-carga da mola como se segue:

Para aumentar a pré-carga da mola e assim tornar a suspensão mais dura, rode o anel ajustador em cada um dos amortecedores na direcção (a). Para reduzir a pré-carga da mola e assim tornar a suspensão mais mole, rode o anel ajustador em cada um dos amortecedores na direcção (b).

NOTA:

Alinhe o entalhe adequado do anel ajustador com o indicador de posição no amortecedor.

Ponto de afinação da pré-carga da mola:

Mínima (suave):

1

Normal:

2

Máxima (dura):

5

Porta-bagagem

PAU15110

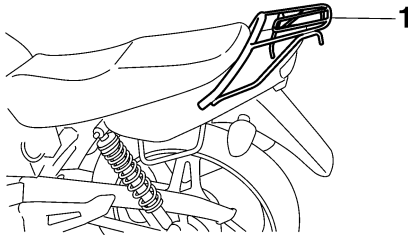

1. Porta-bagagem

PWA10170

AVISO

- Não exceda o limite de carga de 3 kg (6.6 lb) no porta-bagagem.
- Não exceda a carga máxima de 196 kg (432 lb) no veículo.

Prendedores da correia de bagagem

PAU15190

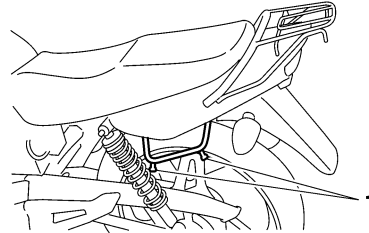

1. Prendedor da correia de bagagem

Existem quatro prendedores da correia de bagagem por baixo da parte traseira do assento.

Descanso lateral

PAU15301

O descanso lateral situa-se no lado esquerdo do chassis. Suba ou desça o descanso lateral com o pé enquanto segura o veículo direito.

NOTA:

O interruptor incorporado do descanso lateral faz parte do sistema de corte do circuito de ignição, que corta a ignição em determinadas situações. (Procure a seguir uma explicação sobre o sistema de corte do circuito de ignição.)

PWA10240

AVISO

O veículo não deve ser conduzido com o descanso lateral para baixo, nem se o descanso lateral não puder ser devidamente recolhido para cima (ou não fique em cima), caso contrário o descanso lateral pode entrar em contacto com o solo e distrair o condutor, resultando numa possível perda de controlo. O sistema de corte do circuito de ignição da Yamaha foi concebido para lembrar ao utilizador que lhe cabe levantar o descanso lateral antes de arrancar. Por conseguinte, verifique este sistema regularmente conforme descrito abaixo

FUNÇÕES DOS CONTROLOS E INSTRUMENTOS

e, caso não funcione devidamente, solicite a reparação do mesmo a um concessionário Yamaha.

3

Sistema de corte do circuito de ignição

PAU43160

O sistema de corte do circuito de ignição (composto pelo interruptor do descanso lateral, o interruptor da embraiagem e o interruptor de ponto morto) apresenta as seguintes funções.

- Evita o arranque quando a transmissão está engrenada e o descanso lateral está para cima, mas a alavanca da embraiagem não está a ser premiada.
- Evita o arranque quando a transmissão está engrenada e a alavanca da embraiagem está a ser premida, mas o descanso lateral ainda está para baixo.
- Corta o funcionamento do motor quando a transmissão está engrenada e o descanso lateral está para baixo.

Verifique periodicamente o funcionamento do sistema de corte do circuito de ignição em conformidade com o procedimento que se segue.

PWA10260



AVISO

- Durante esta inspeção, o veículo deve ser colocado no descanso central.

- Caso se verifique uma avaria, solicite a um concessionário Yamaha que verifique o sistema antes de conduzir o motociclo.

FUNÇÕES DOS CONTROLOS E INSTRUMENTOS

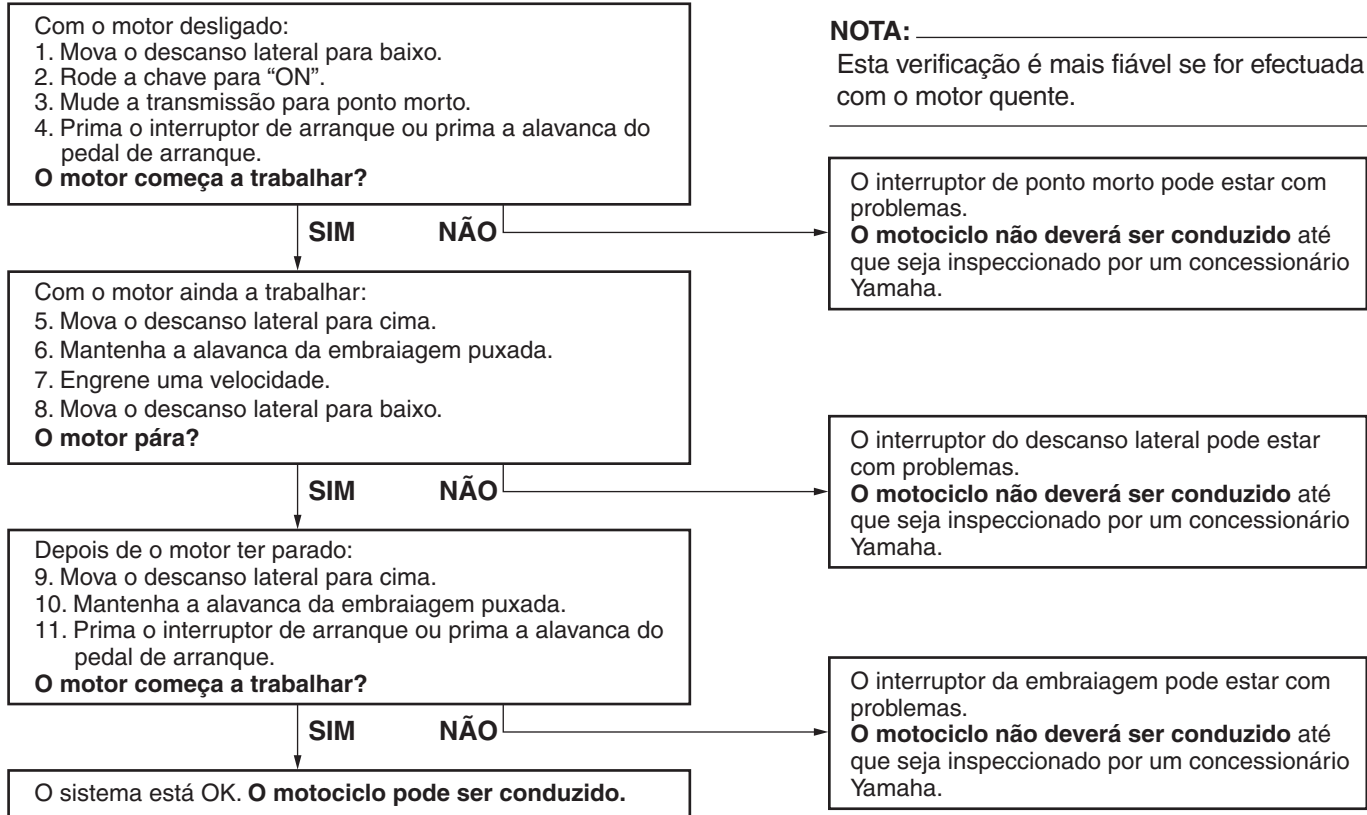

VERIFICAÇÕES PRÉVIAS À VIAGEM

PAU15592

O estado de um veículo é da responsabilidade do proprietário. Os componentes vitais podem começar a deteriorar-se rápida e inesperadamente, mesmo que o veículo não esteja a ser utilizado (por exemplo, como resultado da exposição aos elementos). Qualquer dano, fuga de líquido ou perda da pressão de ar dos pneus poderá ter consequências graves. Por conseguinte, é muito importante, para além de uma inspecção visual exaustiva, que se verifiquem os seguintes pontos antes de cada viagem.

NOTA:

As verificações prévias à viagem devem ser efectuadas sempre que o veículo é utilizado. Essa inspecção pode ser efectuada rapidamente; e a segurança acrescida que a mesma lhe proporciona vale bem o tempo despendido para a realização da mesma.

PWA11150

4



Se algum dos itens da lista de verificação prévia ao funcionamento não estiver a funcionar devidamente, solicite a sua inspecção e reparação antes de utilizar o veículo.

VERIFICAÇÕES PRÉVIAS À VIAGEM

PAU15605

Lista de verificação prévia à viagem

ITEM	VERIFICAÇÕES	PÁGINA
Combustível	<ul style="list-style-type: none">• Verifique o nível de combustível no respectivo depósito.• Se necessário, reabasteça.• Verifique se o tubo de combustível apresenta fuga.	3-6
Óleo do motor	<ul style="list-style-type: none">• Verifique o nível de óleo no motor.• Se necessário, adicione óleo recomendado até ao nível especificado.• Verifique se o veículo apresenta fugas de óleo.	6-9
Travão dianteiro	<ul style="list-style-type: none">• Verifique o funcionamento.• Se o travão estiver mole ou esponjoso, solicite a um concessionário Yamaha que sangre o sistema hidráulico.• Verifique se as pastilhas do travão apresentam desgaste.• Se necessário, substitua-os.• Verifique o nível de líquido no reservatório.• Se necessário, adicione líquido dos travões recomendado até ao nível especificado.• Verifique se o sistema hidráulico apresenta fugas.	6-18, 6-19
Travão traseiro	<ul style="list-style-type: none">• Verifique o funcionamento.• Verifique a folga do pedal.• Se necessário, ajuste-a.	6-17, 6-18
Embraiagem	<ul style="list-style-type: none">• Verifique o funcionamento.• Se necessário, lubrifique o cabo.• Verifique a folga da alavanca.• Se necessário, ajuste-a.	6-16
Punho do acelerador	<ul style="list-style-type: none">• Certifique-se de que o funcionamento é suave.• Verifique a folga do cabo.• Se necessário, solicite a um concessionário Yamaha que ajuste a folga do cabo e lubrifique o cabo e o compartimento do punho.	6-12, 6-23
Cabos de controlo	<ul style="list-style-type: none">• Certifique-se de que o funcionamento é suave.• Se necessário, lubrifique-a.	6-23

VERIFICAÇÕES PRÉVIAS À VIAGEM

ITEM	VERIFICAÇÕES	PÁGINA
Corrente de transmissão	<ul style="list-style-type: none">• Verifique a folga da corrente.• Se necessário, ajuste-a.• Verifique o estado da corrente.• Se necessário, lubrifique-a.	6-21, 6-22
Rodas e pneus	<ul style="list-style-type: none">• Verifique se apresentam danos.• Verifique o estado dos pneus e a profundidade da face de rolamento.• Verifique a pressão do ar.• Se necessário, corrija.	6-13, 6-15
Pedais do travão e de mudança de velocidade	<ul style="list-style-type: none">• Certifique-se de que o funcionamento é suave.• Se necessário, lubrifique os pontos de articulação dos pedais.	6-24
Alavancas do travão e da embraiagem	<ul style="list-style-type: none">• Certifique-se de que o funcionamento é suave.• Se necessário, lubrifique os pontos de articulação da alavanca.	6-24
Descanso central, descanso lateral	<ul style="list-style-type: none">• Certifique-se de que o funcionamento é suave.• Se necessário, lubrifique os pivôs.	6-25
Fixadores do chassis	<ul style="list-style-type: none">• Certifique-se de que todas as porcas, cavilhas e parafusos estão devidamente alinhados.• Se necessário, aperte-os.	—
Instrumentos, luzes, sinais e interruptores	<ul style="list-style-type: none">• Verifique o funcionamento.• Se necessário, corrija.	—
Interruptor do descanso lateral	<ul style="list-style-type: none">• Verifique o funcionamento do sistema de corte do circuito de ignição.• Se o sistema estiver com problemas, solicite a um concessionário Yamaha que verifique o veículo.	3-9

UTILIZAÇÃO E QUESTÕES IMPORTANTES RELATIVAS À CONDUÇÃO

PAU15950

PAU43180

PWA10270

AVISO

- Familiarize-se bem com todos os controlos do funcionamento e respectivas funções antes de conduzir o motociclo. Consulte um concessionário Yamaha relativamente a qualquer controlo ou função que não compreenda perfeitamente.
- Nunca coloque o motor em funcionamento nem o faça trabalhar numa área fechada seja por quanto tempo for. Os gases do escape são nocivos e a sua inalação pode causar a perda de consciência e a morte num curto espaço de tempo. Certifique-se sempre de que existe uma ventilação adequada.
- Antes de arrancar, certifique-se de que o descanso lateral está recolhido. Se o descanso lateral não estiver completamente recolhido, pode entrar em contacto com o solo e distrair o condutor, resultando numa possível perda de controlo.

Colocação do motor em funcionamento

Para que o sistema de corte do circuito de ignição permita o arranque, tem de haver conformidade com uma das seguintes condições:

- A transmissão está em ponto morto.
- A transmissão está engrenada com a alavanca da embraiagem accionada e o descanso lateral para cima.

PWA10290

AVISO

- Antes de colocar o motor em funcionamento, verifique o funcionamento do sistema de corte do circuito de ignição em conformidade com o procedimento descrito na página 3-10.
- Nunca conduza com o descanso lateral para baixo.

1. Rode a chave para “ON”.
2. Mude a transmissão para ponto morto.

NOTA:

Quando a transmissão está em ponto morto, o indicador luminoso de ponto morto deverá estar aceso, caso contrário solicite a um concessionário Yamaha que verifique o circuito eléctrico.

3. Coloque o motor em funcionamento, premindo o interruptor de arranque ou carregando no pedal de arranque.

NOTA:

Se o motor não arrancar quando utilizar o interruptor de arranque, solte-o, aguarde alguns segundos e tente novamente. Cada tentativa de arranque deve ser o mais pequena possível para preservar a bateria. Não tente fazer o motor arrancar durante mais de 10 segundos por tentativa. Se o motor não arrancar com o interruptor de arranque, tente utilizar o pedal de arranque.

PCA11370

PRECAUÇÃO:

A luz de advertência de problema no motor deve acender-se quando a chave é rodada para “ON” e desligar-se após alguns segundos. Se a luz de advertência de problema no motor se acender ou ficar intermitente após o arranque, desligue imediatamente o motor e solicite a um concessionário Yamaha para verificar o sistema de auto-diagnóstico.

PCA11040

PRECAUÇÃO:

Para uma maior duração do motor, nunca acelere profundamente com o motor frio!

UTILIZAÇÃO E QUESTÕES IMPORTANTES RELATIVAS À CONDUÇÃO

NOTA: _____

O motor está quente quando responde rapidamente ao acelerador.

Mudança de velocidades

PAU16671

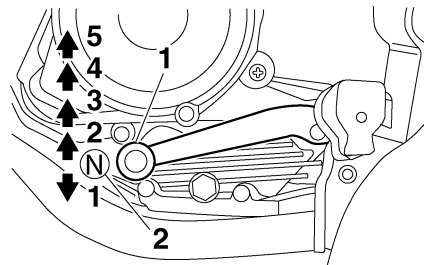

1. Pedal de mudança de velocidades
2. Ponto morto

A mudança de velocidades permite-lhe controlar o nível de potência do motor disponível para o arranque, aceleração, subida de encostas, etc.

As posições das velocidades estão ilustradas na imagem.

NOTA: _____

Para colocar a transmissão em ponto morto, pressione repetidamente o pedal de mudança de velocidades até este atingir o fim do percurso e, finalmente, suba-o ligeiramente.

PRECAUÇÃO: _____

PCA10260

- Mesmo com a transmissão em ponto morto, não deslize o motociclo durante longos períodos de tempo com o motor desligado e não o reboque durante grandes distâncias. A transmissão é devidamente lubrificada apenas quando o motor está a funcionar. Uma lubrificação inadequada poderá danificar a transmissão.
 - Utilize sempre a embraiagem para mudar de velocidade de modo a evitar danos no motor, na transmissão e no sistema de transmissão, que não estão concebidos para suportar o choque de uma mudança de velocidade forçada.
- _____

UTILIZAÇÃO E QUESTÕES IMPORTANTES RELATIVAS À CONDUÇÃO

Sugestões para a redução do consumo de combustível

PAU16810

O consumo de combustível depende muito do seu tipo de condução. Considere as seguintes sugestões para reduzir o consumo de combustível:

- Mude rapidamente para uma velocidade superior e evite velocidades elevadas do motor durante a aceleração.
- Não embale o motor enquanto muda para uma velocidade inferior e evite velocidades elevadas do motor sem carga no mesmo.
- Em vez de deixar o motor ao ralenti durante um longo período de tempo (ex., em engarrafamentos, em semáforos ou em passagens de nível), desligue-o.

Rodagem de amaciamento do motor

PAU16830

Nunca existe um período tão importante na vida útil do motor do seu veículo como o período entre os 0 e os 1000 km (600 mi). Por esse motivo, deverá ler cuidadosamente o seguinte material.

Uma vez que o motor é completamente novo, não o sobrecarregue demasiado nos primeiros 1000 km (600 mi). As diferentes peças do motor desgastam-se e obtêm um polimento por si próprias até que atinjam as folgas de funcionamento adequadas. Durante este período, deve-se evitar o funcionamento prolongado em aceleração máxima ou qualquer condição que possa resultar no sobreaquecimento do motor.

0–500 km (0–300 mi)

PAU37250

Evite o funcionamento prolongado acima de 6000 rpm.

Após uma hora de funcionamento, desligue o motor e deixe-o arrefecer durante cinco a dez minutos.

Varie regularmente a velocidade do motor. Não permita que o motor funcione com uma posição fixa do acelerador.

500–1000 km (300–600 mi)

Evite o funcionamento prolongado acima de 7500 rpm.

Utilize livremente as velocidades do motor mas nunca utilize a aceleração máxima.

PCA10280

PRECAUÇÃO:

Após 1000 km (600 mi) de funcionamento, o óleo do motor deve ser substituído.

1000 km (600 mi) e mais

O veículo pode agora ser utilizado normalmente.

PCA10310

PRECAUÇÃO:

- Não permita que a velocidade do motor atinja a zona vermelha do taquímetro.
- Caso surja algum problema no motor durante o período de rodagem do motor, solicite imediatamente a um concessionário Yamaha que verifique o veículo.

UTILIZAÇÃO E QUESTÕES IMPORTANTES RELATIVAS À CONDUÇÃO

PAU17212

Estacionamento

Para estacionar, desligue o motor e retire a chave do interruptor principal.

PWA10310

AVISO

- Dado que o motor e o sistema de escape podem ficar muito quentes, estacione num local onde não haja probabilidade dos peões ou das crianças lhes tocarem.
- Não estacione num declive ou num piso macio, caso contrário o veículo pode tombar.

PCA10380

PRECAUÇÃO:

Nunca estacione num local onde existam perigos de incêndio, tais como erva ou outros materiais inflamáveis.

MANUTENÇÃO PERIÓDICA E PEQUENAS REPARAÇÕES

PAU17240

A segurança é uma obrigação do proprietário. A inspeção, ajuste e lubrificação periódicos manterão o seu veículo no estado mais seguro e eficiente possível. Os pontos mais importantes de inspeção, ajuste e lubrificação são explicados nas páginas a seguir.

Os intervalos especificados na tabela de lubrificação e manutenção periódica deverão ser apenas considerados como um guia geral em condições normais de condução. No entanto, **DEPENDENDO DAS CONDIÇÕES CLIMÁTICAS, DO TERRENO, DA LOCALIZAÇÃO GEOGRÁFICA E DA UTILIZAÇÃO INDIVIDUAL, OS INTERVALOS DE MANUTENÇÃO PODERÃO TER DE SER REDUZIDOS.**

PWA10320



AVISO

Se não estiver familiarizado com o trabalho de manutenção, solicite a um concessionário Yamaha que o efectue.

PAU17340

Jogo de ferramentas do proprietário

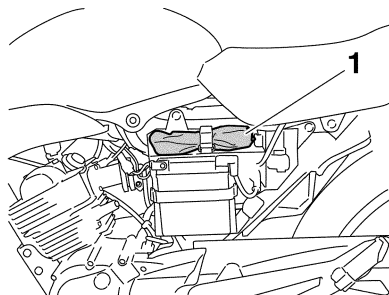

1. Jogo de ferramentas do proprietário

O jogo de ferramentas do proprietário situa-se atrás do painel B. (Consulte a página 6-6.)

As informações relativas à assistência incluídas neste manual e as ferramentas fornecidas no jogo de ferramentas do proprietário destinam-se a ajudá-lo na realização da manutenção preventiva e de pequenas reparações. No entanto, poderão ser necessárias ferramentas adicionais, tal como uma chave de binário, para realizar correctamente determinados trabalhos de manutenção.

NOTA: _____

Caso não possua as ferramentas nem a experiência necessárias para um determinado trabalho, solicite a um concessionário Yamaha que o faça por si.

PWA10350



AVISO

As modificações não aprovadas pela Yamaha podem provocar perda de desempenho e tornar a utilização do veículo insegura. Consulte um concessionário Yamaha antes de tentar fazer alterações.

MANUTENÇÃO PERIÓDICA E PEQUENAS REPARAÇÕES

PAU17710

Tabela de lubrificação e manutenção periódica

NOTA:

- As verificações anuais deverão ser efectuadas todos os anos, excepto se for efectuada uma manutenção com base nos quilómetros percorridos.
- A partir dos 30000 km, repita os intervalos de manutenção, começando a partir dos 6000 km.
- Os itens marcados com um asterisco devem ser efectuados por um concessionário Yamaha na medida em que são necessárias ferramentas especiais, dados e capacidades técnicas.

N.º	ITEM	TRABALHO DE VERIFICAÇÃO OU MANUTENÇÃO	LEITURA DO CONTA-KILÓMETROS (× 1000 km)					VERIFI- CAÇÃO ANUAL
			1	6	12	18	24	
1	* Tubo de combustível	• Verifique se os tubos de combustível apresentam fendas ou danos.		√	√	√	√	√
2	Vela de ignição	• Verifique o estado. • Limpe e corrija a distância.		√		√		
		• Substitua.			√		√	
3	* Válvulas	• Verifique a folga das válvulas. • Ajuste.		√	√	√	√	
4	Elemento do filtro de ar	• Limpe.		√		√		
		• Substitua.			√		√	
5	Embraiagem	• Verifique o funcionamento. • Ajuste.	√	√	√	√	√	
6	* Travão dianteiro	• Verifique o funcionamento, o nível de líquido e se existem fugas de líquidos no veículo.	√	√	√	√	√	√
		• Substitua as pastilhas do travão.	Sempre que estiverem gastas até ao limite					
7	* Travão traseiro	• Verifique o funcionamento e ajuste a folga do pedal do travão.	√	√	√	√	√	√
		• Substitua as sapatas do travão.	Sempre que estiverem gastas até ao limite					

MANUTENÇÃO PERIÓDICA E PEQUENAS REPARAÇÕES

N.º	ITEM	TRABALHO DE VERIFICAÇÃO OU MANUTENÇÃO	LEITURA DO CONTA-KILÓMETROS (× 1000 km)					VERIFI- CAÇÃO ANUAL
			1	6	12	18	24	
8	* Tubo do travão	• Verifique se apresentam fendas ou danos.		√	√	√	√	√
		• Substitua.	De 4 em 4 anos					
9	* Rodas	• Verifique se apresentam desgaste ou danos.		√	√	√	√	
10	* Pneus	• Verifique a profundidade da face de rolamento e se existem danos. • Se necessário, substitua-os. • Verifique a pressão do ar. • Se necessário, corrija.		√	√	√	√	√
11	* Rolamentos de roda	• Verifique se os rolamentos estão soltos ou se apresentam danos.		√	√	√	√	
12	* Casquilhos do pivô do braço oscilante	• Verifique se os casquilhos estão soltos.		√	√	√	√	
		• Lubrifique com massa de lubrificação de sabão de lítio.	A cada 50000 km					
13	Corrente de transmissão	• Verifique a folga, o alinhamento e o estado da corrente. • Ajuste e lubrifique minuciosamente a corrente com lubrificante especial para correntes de anel de vedação em O.	A cada 1000 km e depois de lavar o motociclo ou de conduzir à chuva					
14	* Rolamentos da direcção	• Verifique a folga dos rolamentos e se a direcção está dura.	√	√	√	√	√	
		• Lubrifique com massa de lubrificação de sabão de lítio.	A cada 24000 km					
15	* Fixadores do chassis	• Certifique-se de que todas as porcas, cavilhas e parafusos estão devidamente alinhados.		√	√	√	√	√
16	Descanso lateral, descanso central	• Verifique o funcionamento. • Lubrifique.		√	√	√	√	√
17	* Interruptor do descanso lateral	• Verifique o funcionamento.	√	√	√	√	√	√
18	* Forquilha dianteira	• Verifique o funcionamento e se apresenta fuga de óleo.		√	√	√	√	

MANUTENÇÃO PERIÓDICA E PEQUENAS REPARAÇÕES

N.º	ITEM	TRABALHO DE VERIFICAÇÃO OU MANUTENÇÃO	LEITURA DO CONTA-QUILÓMETROS (× 1000 km)					VERIFI- CAÇÃO ANUAL
			1	6	12	18	24	
19	* Amortecedores de choques	• Verifique o funcionamento e se os amortecedores têm fuga de óleo.		√	√	√	√	
20	* Injecção de combustível	• Verifique a velocidade de ralenti do motor.	√	√	√	√	√	√
21	Óleo do motor	• Mude. • Verifique o nível do óleo e se o veículo apresenta fugas de óleo.	√	√	√	√	√	√
22	* Interruptores dos travões dianteiro e traseiro	• Verifique o funcionamento.	√	√	√	√	√	√
23	Peças de movimento e cabos	• Lubrifique.		√	√	√	√	√
24	* Compartimento do punho do acelerador e cabo	• Verifique o funcionamento e a folga. • Se necessário, ajuste da folga do cabo do acelerador. • Lubrifique o compartimento do punho do acelerador e o cabo.		√	√	√	√	√
25	* Sistema de indução de ar	• Verifique se a válvula de corte de ar, a válvula por diapasão e o tubo possuem danos. • Substitua eventuais peças danificadas, caso seja necessário.		√	√	√	√	√
26	* Luzes, sinais e interruptores	• Verifique o funcionamento. • Ajuste o feixe do farol dianteiro.	√	√	√	√	√	√

6

PAU18660

NOTA: _____

- O filtro de ar exige uma assistência mais frequente se conduzir o veículo em áreas involgarmente húmidas ou poeirentas.

MANUTENÇÃO PERIÓDICA E PEQUENAS REPARAÇÕES

- Assistência do travão hidráulico
 - Verifique regularmente e, se necessário, corrija o nível de líquidos do travões.
 - Substitua os componentes internos do cilindro mestre e pinça do travão, e mude o líquido dos travões de dois em dois anos.
 - Substitua os tubos do travões de quatro em quatro anos e caso apresentem fendas ou estejam danificados.
-

MANUTENÇÃO PERIÓDICA E PEQUENAS REPARAÇÕES

PAU18771

Remoção e instalação dos painéis

Os painéis ilustrados têm de ser retirados para se efectuarem alguns dos trabalhos de manutenção descritos neste capítulo. Consulte esta secção sempre que precisar de retirar e instalar um painel.

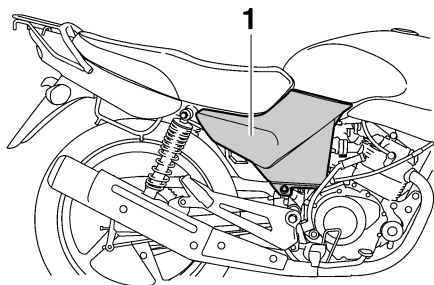

1. Painel A

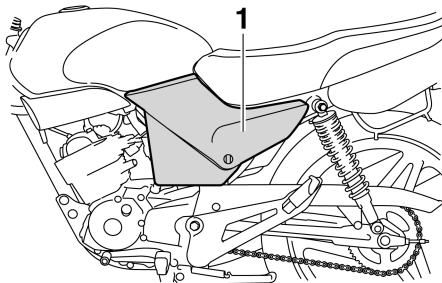

1. Painel B

Painel A

Remoção do painel

1. Retire o parafuso.

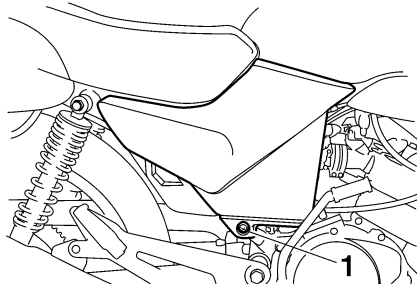

1. Parafuso

2. Puxe a parte da frente do painel para fora e depois deslize-o para a frente, para o soltar atrás.

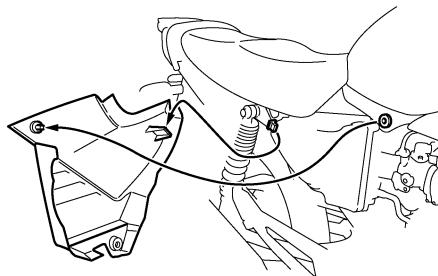

PAU37070

Instalação do painel

1. Prenda a parte posterior do painel e depois empurre a parte da frente do mesmo para dentro.

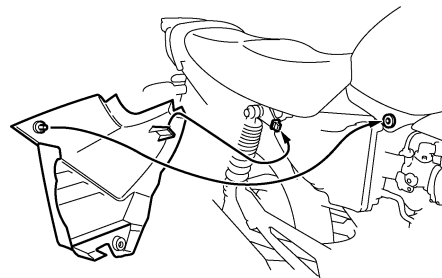

2. Instale o parafuso.

PAU36961

Painel B

Remoção do painel

1. Abra a cobertura da fechadura do painel, introduza a chave na fechadura e rode-a 1/4 de volta no sentido dos ponteiros do relógio.

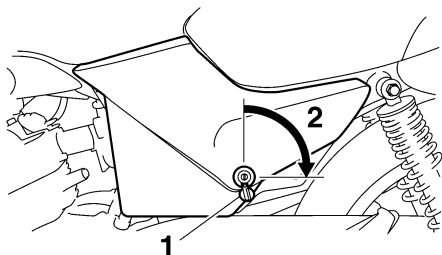

1. Cobertura da fechadura do painel
2. Desbloquear.

2. Puxe a parte da frente do painel para fora com a chave introduzida na fechadura e faça deslizar o painel para a frente para o soltar atrás.

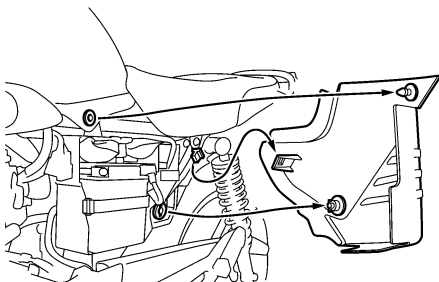

Instalação do painel

1. Fixe a parte de trás do painel e depois empurre a parte da frente do mesmo para dentro com a chave introduzida na fechadura.

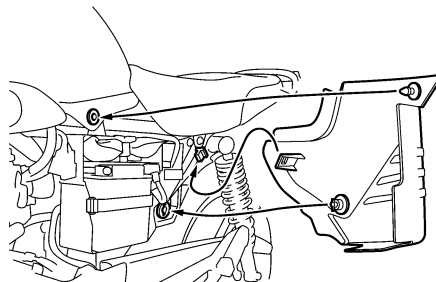

2. Enquanto empurra o painel para dentro, rode a chave no sentido contrário ao dos ponteiros do relógio para a posição original, retire-a e feche a cobertura da fechadura do painel.

Verificação da vela de ignição

A vela de ignição é um componente importante do motor, que é fácil de verificar. Uma vez que o calor e os resíduos provocarão a erosão lenta da vela de ignição, a vela de ignição deverá ser removida e verificada de acordo com a tabela de lubrificação e manutenção periódica. Para além disso, o estado da vela de ignição pode revelar o estado do motor.

Remoção da vela de ignição

1. Retire a tampa da vela de ignição.

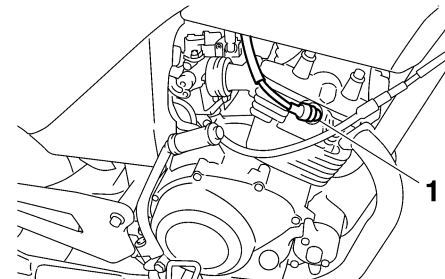

1. Tampa da vela de ignição

2. Retire a vela de ignição conforme ilustrado, com a chave de velas incluída no jogo de ferramentas do proprietário.

MANUTENÇÃO PERIÓDICA E PEQUENAS REPARAÇÕES

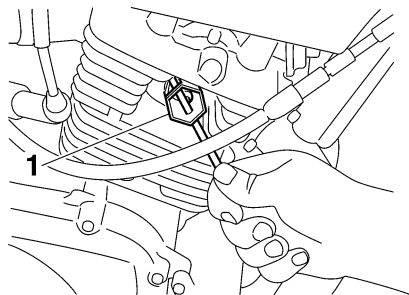

1. Chave de velas

Verificação da vela de ignição

1. Verifique se o isolador de porcelana à volta do eléctrodo central da vela de ignição tem uma cor acastanhada média a leve (a cor ideal quando o veículo é conduzido normalmente).

NOTA:

Se a vela apresentar uma cor claramente diferente, o motor poderá estar a funcionar de modo inapropriado. Não tente diagnosticar por si mesmo este tipo de problemas. Em vez disso, solicite a um concessionário Yamaha que verifique o veículo.

2. Verifique a vela de ignição quanto à erosão dos eléctrodos e excesso de carbono ou outros resíduos, e substitua-a se necessário.

Vela de ignição especificada:
NGK/CR6HSA

Instalação da vela de ignição

1. Meça a distância do eléctrodo da vela de ignição com um indicador de espessura do fio e, se necessário, ajuste-a em conformidade com as especificações.

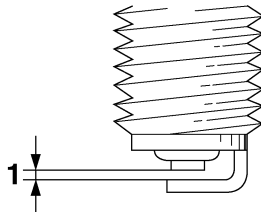

1. Distância do eléctrodo da vela de ignição

Distância do eléctrodo da vela de ignição:
0.6–0.7 mm (0.024–0.028 in)

2. Limpe a superfície da anilha da vela de ignição e a superfície correspondente, e depois limpe quaisquer impurezas existentes nas roscas da vela.

3. Instale a vela de ignição com a chave de velas e aperte-a em conformidade com o binário especificado.

Binário de aperto:

Vela de ignição:
12.5 Nm (1.25 m·kgf, 9.0 ft·lbf)

NOTA:

Se não houver uma chave de binário disponível quando pretender instalar uma vela de ignição, uma boa estimativa do binário correcto é 1/4–1/2 de volta além do aperto manual. No entanto, a vela de ignição deverá ser apertada com o binário especificado logo que possível.

4. Instale a tampa da vela de ignição.

MANUTENÇÃO PERIÓDICA E PEQUENAS REPARAÇÕES

PAU37170

Óleo do motor

O nível de óleo do motor deve ser verificado antes de cada viagem. Para além disso, o óleo deve ser substituído nos intervalos especificados na tabela de lubrificação e manutenção periódica.

Verificação do nível de óleo do motor

1. Coloque o veículo no descanso central.

NOTA:

Durante a verificação do nível do óleo, certifique-se de que o veículo está numa posição totalmente vertical. Uma ligeira inclinação lateral poderá resultar numa falsa leitura.

2. Coloque o motor em funcionamento, deixe-o aquecer durante alguns minutos e depois desligue-o.
3. Aguarde alguns minutos até o óleo assentar, retire a tampa de enchimento de óleo, limpe a vareta medidora de nível, introduza-a novamente no orifício de enchimento de óleo (sem a atarraxar), e depois retire-a novamente para verificar o nível do óleo.

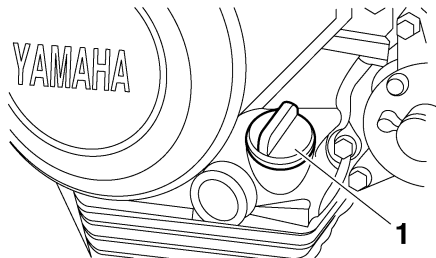

1. Tampa de enchimento de óleo do motor

NOTA:

O óleo do motor deverá situar-se entre as marcas de nível máximo e mínimo.

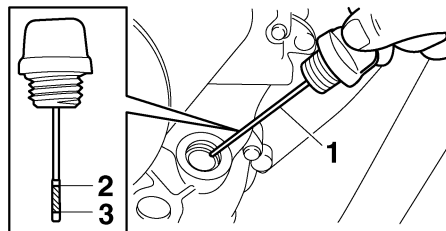

1. Vareta medidora de nível
2. Marca do nível máximo
3. Marca do nível mínimo

4. Caso o óleo do motor se situe na marca de nível mínimo ou abaixo desta, adicione óleo suficiente do tipo recomendado para corrigir o nível.
5. Introduza a vareta medidora de nível no orifício de enchimento de óleo e depois aperte a tampa de enchimento do óleo.

Mudança do óleo do motor

1. Coloque o motor em funcionamento, deixe-o aquecer durante alguns minutos e depois desligue-o.
2. Coloque um tabuleiro de recolha do óleo por baixo do motor para recolher o óleo usado.
3. Retire a tampa de enchimento de óleo e a cavilha de drenagem para drenar o óleo do cárter.

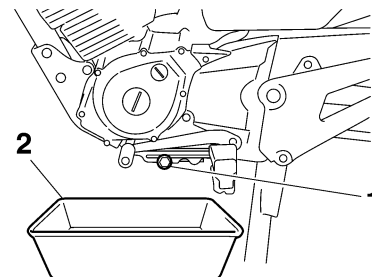

1. Cavilha de drenagem do óleo do motor
2. Tabuleiro de recolha do óleo

MANUTENÇÃO PERIÓDICA E PEQUENAS REPARAÇÕES

4. Instale a cavilha de drenagem de óleo do motor e aperte-a em conformidade com o binário especificado.

Binário de aperto:

Cavilha de drenagem do óleo do motor:

20 Nm (2.0 m·kgf, 14 ft·lbf)

5. Adicione a quantidade especificada de óleo do motor recomendado e, depois, instale e aperte a tampa de enchimento de óleo do motor.

Óleo do motor recomendado:

Consulte a página 8-1.

Quantidade de óleo de substituição:

1.00 L (1.06 US qt) (0.88 Imp.qt)

PCA11620

PRECAUÇÃO:

- Para evitar o patinar da embraiagem (uma vez que o óleo do motor também lubrifica a embraiagem), não misture quaisquer aditivos químicos. Não utilize óleos com a especificação para diesel de “CD” nem óleos de qualidade superior à especificada. Para além disso, não utilize óleos denominados “ENERGY CONSERVING II” ou superiores.

- **Certifique-se de que não entra nenhum material estranho no cárter.**

6. Coloque o motor em funcionamento e deixe-o ao ralenti durante alguns minutos enquanto verifica se existem fugas de óleo. Caso haja uma fuga de óleo, desligue imediatamente o motor e procure a causa.
7. Desligue o motor, verifique o nível do óleo e, se necessário, corrija-o.

Limpeza do elemento do filtro de ar

PAU37121

O elemento do filtro de ar deve ser limpo nos intervalos especificados na tabela de lubrificação e manutenção periódica. Limpe o elemento do filtro de ar mais frequentemente se conduzir o veículo em áreas involuntariamente húmidas ou poeirentas.

1. Retire o painel A. (Consulte a página 6-6.)
2. Retire a tampa da caixa do filtro de ar, retirando os respectivos parafusos.

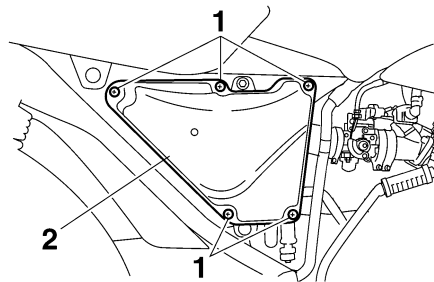

1. Parafuso
2. Tampa da caixa do filtro de ar
3. Retire o elemento do filtro de ar.

MANUTENÇÃO PERIÓDICA E PEQUENAS REPARAÇÕES

PWA10430

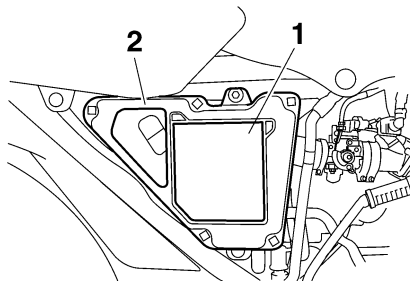

1. Material esponjoso
2. Elemento do filtro de ar
4. Retire o material esponjoso do elemento do filtro de ar.
5. Bata levemente no elemento do filtro de ar de modo a remover a maior parte do pó e sujidade e, de seguida, utilize ar comprimido para eliminar o resto da sujidade do lado da rede, tal como ilustrado. Se o elemento do filtro de ar estiver danificado, substitua-o.

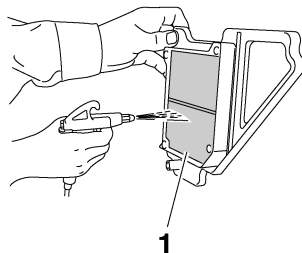

1. Elemento do filtro de ar
6. Limpe o material esponjoso com solvente, espremendo depois o solvente remanescente, e certifique-se de que o material esponjoso seca antes de o instalar no elemento do filtro de ar. Se o material esponjoso estiver danificado, substitua-o.

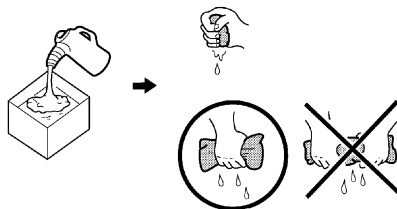

AVISO

Utilize apenas um solvente próprio para a limpeza de peças. Para evitar o risco de fogo ou explosão, não utilize gasolina nem solventes com um ponto de inflamação baixo.

PCA15100

PRECAUÇÃO:

Para evitar danificar o material esponjoso, manuseie-o com cuidado e não o torça.

7. Instale o material esponjoso no elemento do filtro de ar e, depois, instale o elemento do filtro de ar na caixa do filtro de ar.

PCA10480

PRECAUÇÃO:

- Certifique-se de que o elemento do filtro de ar está devidamente fixo na caixa do filtro de ar.
- O motor nunca deve ser colocado em funcionamento sem o elemento do filtro de ar instalado, caso contrário o(s) pistão(ões) e/ou cilindro(s) poderão desgastar-se demasiado.

8. Instale a tampa da caixa do filtro de ar, colocando os respectivos parafusos.

MANUTENÇÃO PERIÓDICA E PEQUENAS REPARAÇÕES

9. Verifique se o tubo no fundo da caixa do filtro de ar possui pó ou água acumulados e, se necessário, drene-o retirando o grampo e retirando depois o bujão.

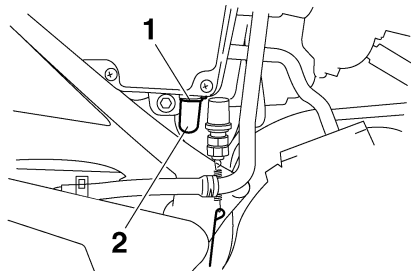

1. Presilha
2. Tampão do tubo de inspeção do filtro de ar
10. Instale o bujão no tubo de inspeção e, depois, instale a presilha.
11. Instale o painel.

6

Verificação da velocidade de ralenti do motor

PAU21310

A velocidade de ralenti do motor deverá ser verificada do modo que se segue e, se necessário, ajustada por um concessionário Yamaha nos intervalos especificados na tabela de lubrificação e manutenção periódica.

Coloque o motor em funcionamento e deixe-o aquecer durante alguns minutos a 1000–2000 rpm, acelerando-o ocasionalmente para 4000–5000 rpm.

NOTA:

O motor está quente quando responde rapidamente ao acelerador.

Velocidade de ralenti do motor:
1300–1500 rpm

Ajuste da folga do cabo do acelerador

PAU21370

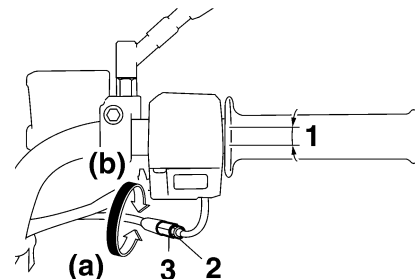

1. Folga do cabo do acelerador
2. Contraporca
3. Porca ajustadora

A folga do cabo do acelerador deverá medir 3.0–7.0 mm (0.12–0.28 in) no punho do acelerador. Verifique periodicamente a folga do cabo do acelerador e, se necessário, ajuste-a como se segue.

NOTA:

A velocidade de ralenti do motor deve ser devidamente ajustada antes de verificar e ajustar a folga do cabo do acelerador.

1. Desaperte a contraporca.

2. Para aumentar a folga do cabo do acelerador, rode a porca ajustadora na direcção (a). Para reduzir a folga do cabo do acelerador, rode a porca ajustadora na direcção (b).
3. Aperte a contraporca.

Folga das válvulas

A folga das válvulas muda com a utilização, resultando numa mistura inadequada de ar/combustível e/ou ruído no motor. Para evitar que isto ocorra, a folga das válvulas deverá ser regulada por um concessionário Yamaha nos intervalos especificados na tabela de lubrificação e manutenção periódica.

PAU21401

Pneus

Para maximizar o desempenho, durabilidade e funcionamento seguro do seu motociclo, tenha atenção aos seguintes pontos relativos aos pneus especificados.

PAU21561

Pressão de ar dos pneus

A pressão de ar dos pneus deverá ser verificada e, se necessário, ajustada antes de cada viagem.

PWA10500



AVISO

- **A pressão de ar dos pneus deve ser verificada e ajustada com os pneus frios (isto é, quando a temperatura dos pneus é igual à temperatura ambiente).**
- **A pressão de ar dos pneus tem de ser ajustada de acordo com a velocidade de condução e o peso total do condutor, passageiro, carga e acessórios aprovados para este modelo.**

MANUTENÇÃO PERIÓDICA E PEQUENAS REPARAÇÕES

Pressão de ar dos pneus (medida com os pneus frios):

0–90 kg (0–198 lb):

Frente:

175 kPa (25 psi) (1.75 kgf/cm²)

Trás:

200 kPa (29 psi) (2.00 kgf/cm²)

90–196 kg (198–432 lb):

Frente:

175 kPa (25 psi) (1.75 kgf/cm²)

Trás:

280 kPa (41 psi) (2.80 kgf/cm²)

Carga máxima*:

196 kg (432 lb)

* Peso total com condutor, passageiro, carga e acessórios

PWA11020

AVISO

Uma vez que a carga tem um enorme impacto nas características de manobra, travagem, desempenho e segurança do seu motociclo, deverá manter em mente as seguintes precauções:

- **NUNCA SOBRECARREGUE O MOTOCICLO!** A utilização de um motociclo com excesso de carga pode resultar em danos nos pneus, perda de controlo ou graves ferimentos. Certifique-se de que o peso total do

condutor, passageiro, carga e acessórios não excede a carga máxima especificada para o veículo.

- **Não transporte artigos mal acondicionados, os quais se possam deslocar durante uma viagem.**
- **Acondicione bem os artigos mais pesados junto ao centro do motociclo e distribua o peso uniformemente em ambos os lados.**
- **Ajuste a suspensão e a pressão de ar dos pneus em conformidade com a carga.**
- **Verifique o estado e a pressão do ar dos pneus antes de cada viagem.**

Inspeção dos pneus

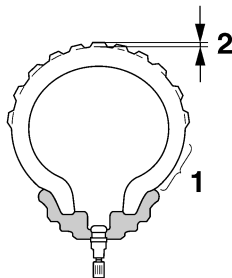

1. Flanco do pneu
2. Profundidade do piso do pneu

Os pneus devem ser verificados antes de cada viagem. Se a profundidade da face de rolamento central atingir o limite especificado, se o pneu tiver um prego ou fragmentos de vidro, ou se o flanco estiver rachado, solicite a um concessionário Yamaha que substitua o pneu imediatamente.

Profundidade mínima do piso do pneu (frente e trás):

1.6 mm (0.06 in)

NOTA:

Os limites de profundidade do piso dos pneus poderão diferir de país para país. Cumpra sempre os regulamentos locais.

Informações relativas aos pneus

Este motociclo está equipado com rodas de liga e pneus sem câmara de ar.

PWA10460

AVISO

- **Os pneus dianteiro e traseiro devem ser da mesma marca e modelo, caso contrário as características de condução do veículo não podem ser garantidas.**

MANUTENÇÃO PERIÓDICA E PEQUENAS REPARAÇÕES

PAU21960

- Após testes extensivos, apenas os pneus indicados na lista abaixo foram aprovados para este modelo pela Yamaha Motor Co., Ltd.

Pneu da frente:

Tamanho:

2.75-18 42P

Fabricante/modelo:

CHENG SHIN/C-910

Pneu de trás:

Tamanho:

90/90-18 57P

Fabricante/modelo:

CHENG SHIN/C-905

PWA10470



AVISO

- Solicite a um concessionário Yamaha que substitua os pneus excessivamente gastos. Para além de ser ilegal, utilizar o veículo com pneus excessivamente gastos diminui a estabilidade de condução e pode levar a perda de controlo.
- A tarefa de substituição de todas as peças relacionadas com as rodas e os travões, incluindo os pneus, deve ser executada por um conces-

sionário Yamaha, que possui os conhecimentos e experiência profissionais necessários.

Rodas de liga

Para maximizar o desempenho, durabilidade e funcionamento seguro do seu veículo, tenha atenção aos seguintes pontos relativos às rodas especificadas.

- Antes de cada viagem, deverá verificar se os aros da roda apresentam fendas, dobras ou deformações. Caso encontre qualquer tipo de danos, solicite a um concessionário Yamaha que substitua a roda. Não tente fazer qualquer tipo de reparação na roda, por pequena que seja. Uma roda que esteja deformada ou rachada deverá ser substituída.
- A roda deve ser equilibrada sempre que o pneu ou a roda sejam trocados ou substituídos. Uma roda desequilibrada pode resultar num fraco desempenho, características de manuseamento adversas e uma vida reduzida do pneu.
- Após a substituição de um pneu, conduza a velocidades moderadas, uma vez que a superfície do pneu deverá primeiro ser “rodada” para que desenvolva as respectivas características óptimas.

MANUTENÇÃO PERIÓDICA E PEQUENAS REPARAÇÕES

PAU22041

Ajuste da folga da alavanca da embraiagem

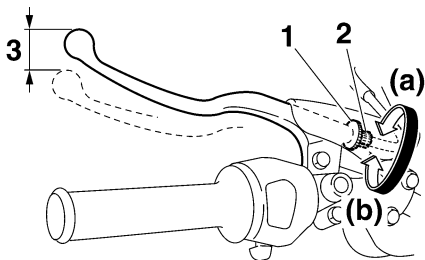

1. Contraporca
2. Cavilha ajustadora da folga da alavanca da embraiagem
3. Folga da alavanca da embraiagem

A folga da alavanca da embraiagem deverá medir 10.0–15.0 mm (0.39–0.59 in) como ilustrado. Verifique periodicamente a folga da alavanca da embraiagem e, se necessário, ajuste como se segue.

1. Desaperte a contraporca na alavanca da embraiagem.
2. Para aumentar a folga da alavanca da embraiagem, rode a cavilha ajustadora na direcção (a). Para reduzir a folga da alavanca da embraiagem, rode a cavilha ajustadora na direcção (b).

NOTA: _____

Se for possível obter a folga da alavanca da embraiagem especificada conforme descrito acima, aperte a contraporca e ignore o resto do procedimento, caso contrário prosiga como descrito a seguir.

3. Rode a cavilha ajustadora na alavanca da embraiagem totalmente na direcção (a) para desapertar o cabo da embraiagem.
4. Desaperte a contraporca situada no cárter.

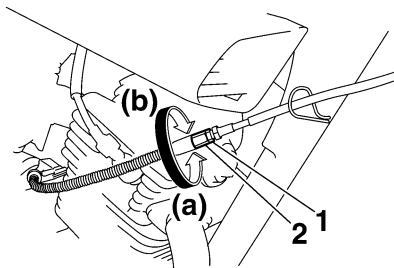

1. Contraporca (cárter)
2. Porca ajustadora da folga da alavanca da embraiagem (cárter)
5. Para aumentar a folga da alavanca da embraiagem, rode a porca ajustadora na direcção (a). Para reduzir a folga da alavanca da embraiagem, rode a porca ajustadora na direcção (b).

6. Aperte a contraporca na alavanca da embraiagem e no cárter.

MANUTENÇÃO PERIÓDICA E PEQUENAS REPARAÇÕES

Verificação da folga da alavanca do travão dianteiro

PAUT1220

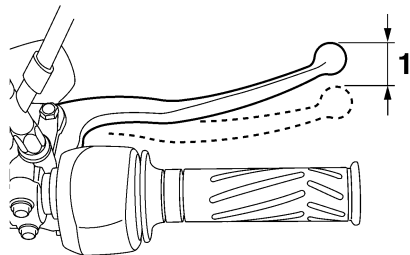

1. Folga da alavanca do travão

A folga da alavanca do travão deverá medir 0.0–7.0 mm (0.00–0.28 in) como ilustrado. Verifique periodicamente a folga da alavanca do travão e, se necessário, solicite a um concessionário Yamaha que verifique o sistema de travagem.

PWA10640



AVISO

Uma folga incorrecta da alavanca do travão indica uma condição perigosa no sistema de travagem. Não utilize o motociclo até que o sistema de travagem tenha sido verificado ou reparado por um concessionário Yamaha.

Ajuste da folga do pedal do travão

PAU39811

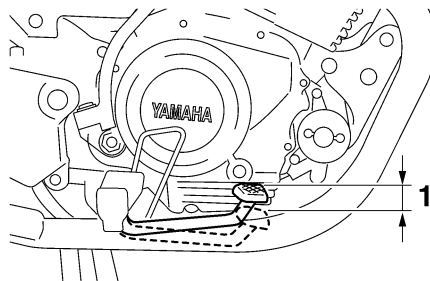

1. Folga do pedal do travão

A folga do pedal do travão deverá medir 20.0–30.0 mm (0.79–1.18 in) na extremidade do pedal do travão conforme ilustrado. Verifique periodicamente a folga do pedal do travão e, se necessário, ajuste-a como se segue.

Para aumentar a folga do pedal do travão, rode a porca ajustadora no tirante do travão na direcção (a). Para reduzir a folga do pedal do travão, rode a porca ajustadora na direcção (b).

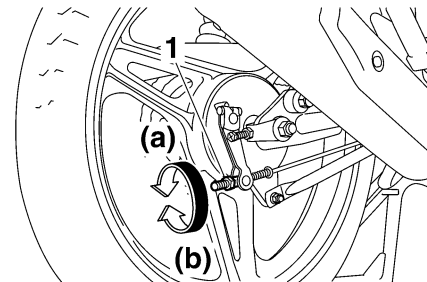

1. Porca ajustadora da folga do pedal do travão

MANUTENÇÃO PERIÓDICA E PEQUENAS REPARAÇÕES

Ajuste do interruptor da luz do travão traseiro

PAU22291

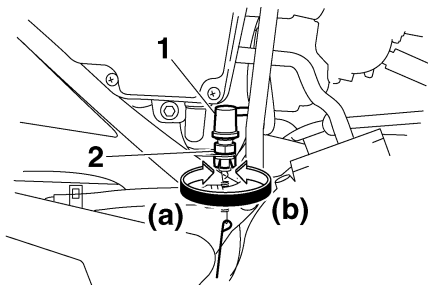

1. Interruptor da luz do travão traseiro
2. Porca ajustadora do interruptor da luz do travão traseiro

O interruptor da luz do travão traseiro, accionado pelo pedal do travão, está correctamente ajustado quando a luz do travão se acende imediatamente antes da travagem se concluir. Se necessário, ajuste o interruptor da luz do travão, como se segue:

1. Retire o painel A. (Consulte a página 6-6.)
2. Rode a porca ajustadora mantendo o interruptor da luz do travão traseiro no local. Para fazer com que a luz do travão se acenda mais cedo, rode a porca ajustadora na direcção (a). Para

fazer com que a luz do travão se acenda mais tarde, rode a porca ajustadora na direcção (b).

3. Instale o painel.

Verificação das pastilhas do travão da frente e das sapatas do travão de trás

PAU22380

Deverá verificar se existe desgaste nas pastilhas dos travões da frente e nas sapatas dos travões de trás nos intervalos especificados na tabela de lubrificação e manutenção periódica.

Pastilhas do travão da frente

PAU22430

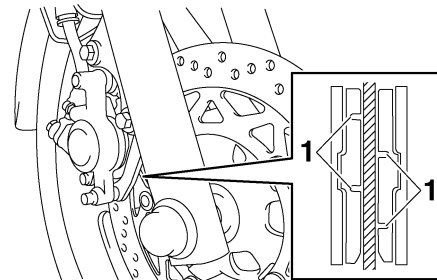

1. Indicador de desgaste da pastilha do travão

Cada uma das pastilhas do travão da frente está equipada com ranhuras indicadoras de desgaste, que lhe permitem verificar o desgaste da pastilha do travão sem ter de desmontar o travão. Para verificar o desgaste da pastilha do travão, verifique as ranhuras indicadoras do desgaste. Caso uma pastilha do travão se tenha gasto até ao ponto

MANUTENÇÃO PERIÓDICA E PEQUENAS REPARAÇÕES

em que as ranhuras indicadoras de desgaste tenham quase desaparecido, solicite a um concessionário Yamaha que substitua as pastilhas do travão como um conjunto.

Sapatas do travão traseiro

PAU43170

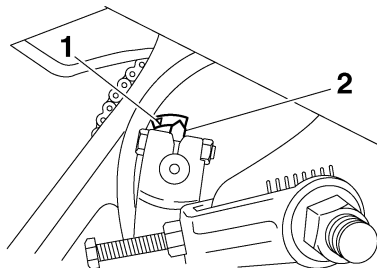

1. Marca do limite de desgaste da sapata do travão
2. Indicador de desgaste da sapata do travão

O travão traseiro é fornecido com um indicador de desgaste, o qual lhe permite verificar o desgaste da sapata do travão sem ter de desmontar o travão. Para verificar o desgaste da sapata do travão, verifique a posição do indicador de desgaste enquanto acciona o travão. Caso uma sapata do travão se tenha gasto até ao ponto em que o indicador de desgaste tenha atingido a mar-

ca do limite de desgaste, solicite a um concessionário Yamaha que substitua o conjunto das sapatas do travão.

Verificação do nível do líquido dos travões dianteiros

PAU37001

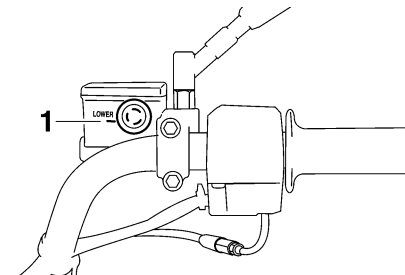

1. Marca do nível mínimo

Um nível insuficiente de líquido dos travões poderá permitir a entrada de ar no sistema de travagem, podendo torná-lo ineficaz.

Antes de conduzir, verifique se o líquido dos travões se encontra acima da marca do nível mínimo e reabasteça se necessário. Um nível reduzido de líquido dos travões poderá indicar que as pastilhas do travão estão gastas e/ou fuga no sistema de travagem. Caso o nível de líquido dos travões esteja baixo, não se esqueça de verificar se as pastilhas do travão estão gastas e se existem fugas no sistema de travagem.

Cumpra as seguintes precauções:

- Ao verificar o nível de líquido, certifique-se de que o topo do cilindro mestre está equilibrado rodando o guiador.

MANUTENÇÃO PERIÓDICA E PEQUENAS REPARAÇÕES

- Utilize apenas líquido dos travões da qualidade recomendada, caso contrário, os vedantes em borracha poderão deteriorar-se, provocando fugas e uma má travagem.

Líquido dos travões recomendado:
DOT 4

NOTA:

Se não tiver DOT 4 disponível, poderá utilizar DOT 3.

- Reabasteça com o mesmo tipo de líquido de travões. A mistura de líquidos poderá resultar numa reacção química perigosa e levar a uma má travagem.
- Durante o reabastecimento, tenha cuidado para que não entre água no cilindro mestre. A água fará o ponto de ebulição do fluido descer significativamente e poderá resultar na formação de uma bolsa de vapor.
- O líquido dos travões poderá deteriorar superfícies pintadas ou peças plásticas. Limpe sempre de imediato o líquido derramado.
- À medida que as pastilhas do travão se desgastam, é normal que o nível de líquido dos travões desça gradualmente. Contudo, se o nível de líquido

dos travões descer repentinamente, solicite a um concessionário Yamaha que verifique qual a causa.

Mudança do líquido dos travões

PAU22720

Solicite a um concessionário Yamaha que substitua o líquido dos travões nos intervalos especificados na NOTA a seguir à tabela de lubrificação e manutenção periódica. Para além disso, mande substituir os vedantes de óleo do cilindro mestre do travão e da pinça, assim como os tubos dos travões, nos intervalos especificados a seguir ou sempre que apresentem danos ou fugas.

- Vedantes de óleo: Substitua de dois em dois anos.
- Tubo do travão: Substitua de quatro em quatro anos.

MANUTENÇÃO PERIÓDICA E PEQUENAS REPARAÇÕES

Folga da corrente de transmissão

PAU22760

A folga da corrente de transmissão deve ser verificada antes de cada viagem e, se necessário, ajustada.

Verificação da folga da corrente de transmissão

PAU22792

1. Coloque o motociclo no descanso central.
2. Mude a transmissão para ponto morto.
3. Rode a roda de trás várias vezes para localizar a parte mais esticada da corrente de transmissão.
4. Meça a folga da corrente de transmissão como indicado.

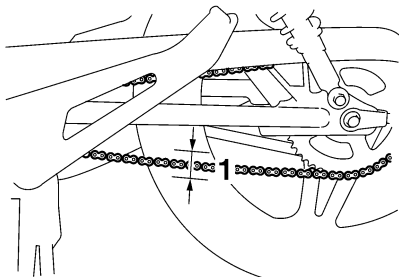

1. Folga da corrente de transmissão

Folga da corrente de transmissão:
20.0–30.0 mm (0.79–1.18 in)

5. Se a folga da corrente de transmissão estiver incorrecta, ajuste-a do modo que se segue.

Ajuste da folga da corrente de transmissão

PAU37112

1. Desaperte a porca ajustadora da folga do pedal do travão, a porca do tirante de binário do travão e a porca do eixo.

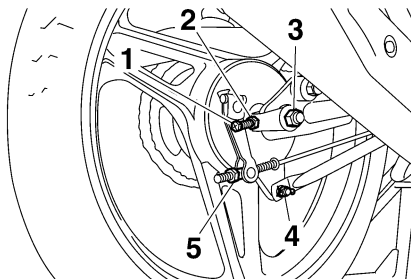

1. Cavilha ajustadora da folga da corrente de transmissão
2. Contraporca da polia da corrente
3. Porca do eixo
4. Porca do tirante de binário do travão
5. Porca ajustadora da folga do pedal do travão

2. Desaperte a contraporca da polia da corrente em ambas as extremidades do braço oscilante.
3. Para apertar a corrente de transmissão, rode a cavilha ajustadora em ambas as extremidades do braço oscilante na direcção (a). Para desapertar a corrente de transmissão, rode a cavilha ajustadora em ambas as extremidades do braço oscilante na direcção (b) e, de seguida, empurre a roda de trás para a frente.

NOTA:

Utilizando as marcas de alinhamento situadas em ambos os lados do braço oscilante, certifique-se de que ambas as polias da corrente estão na mesma posição para obter um correcto alinhamento das rodas.

MANUTENÇÃO PERIÓDICA E PEQUENAS REPARAÇÕES

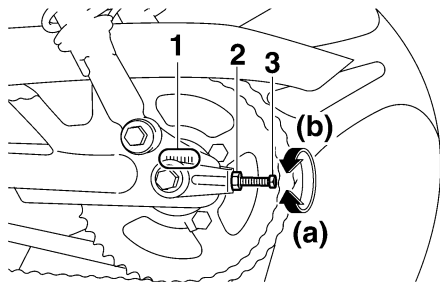

1. Marcas de alinhamento
2. Contraporca da polia da corrente
3. Cavilha ajustadora da folga da corrente de transmissão

PCA10570

PRECAUÇÃO:

Uma folga inadequada da corrente de transmissão sobrecarregará o motor, assim como outras peças vitais do motociclo, e pode provocar patinagem ou quebra da corrente. Para evitar que isto ocorra, mantenha a folga da corrente de transmissão dentro dos limites especificados.

4. Aperte as duas contraporcas e, depois, aperte a porca do eixo e a porca do tirante de binário do travão em conformidade com os binários especificados.

Binários de aperto:

Porca do eixo:

80 Nm (8.0 m·kgf, 58 ft·lbf)

Porca do tirante de binário do travão:

19 Nm (1.9 m·kgf, 13 ft·lbf)

5. Ajuste a folga do pedal do travão. (Consulte a página 6-17.)

PWA10660



AVISO

Depois de ajustar a folga do pedal do travão, verifique o funcionamento da luz do travão.

PAU23022

Limpeza e lubrificação da corrente de transmissão

A corrente de transmissão deve ser limpa e lubrificada nos intervalos especificados na tabela de lubrificação e manutenção periódica, caso contrário gastar-se-á rapidamente, especialmente quando conduz o veículo em áreas poeirentas ou húmidas. Faça a manutenção da corrente de transmissão do seguinte modo:

PCA10581

PRECAUÇÃO:

A corrente de transmissão deverá ser lubrificada após lavar o motociclo ou conduzir à chuva.

1. Limpe a corrente de transmissão com querosene e uma pequena escova macia.

PCA11120

PRECAUÇÃO:

Para evitar danificar os anéis de vedação em O, não lave a corrente de transmissão a vapor, a alta pressão nem com solventes inapropriados.

2. Seque a corrente de transmissão.
3. Lubrifique minuciosamente a corrente de transmissão com lubrificante especial para correntes de anel de vedação em O.

MANUTENÇÃO PERIÓDICA E PEQUENAS REPARAÇÕES

PRECAUÇÃO:

PCA11110

Não utilize óleo do motor ou qualquer outro lubrificante para a corrente de transmissão, pois estes podem conter substâncias que poderiam danificar os anéis de vedação em O.

Verificação e lubrificação dos cabos

PAU23100

Antes de cada viagem, deverá verificar o funcionamento e o estado de todos os cabos de controlo e, se necessário, deverá lubrificar os cabos e as respectivas extremidades. Se um cabo estiver danificado ou não se deslocar suavemente, solicite a um concessionário Yamaha que o verifique ou substitua.

Lubrificante recomendado:

Óleo do motor

PWA10720

AVISO

Os danos no revestimento exterior podem interferir com o funcionamento adequado do cabo e provocarão o aparecimento de ferrugem no cabo interior. Substitua um cabo danificado assim que possível para evitar situações de insegurança.

Verificação e lubrificação do punho e do cabo do acelerador

PAU23111

O funcionamento do punho do acelerador deverá ser verificado antes de cada viagem. Além disso, o cabo deverá ser lubrificado nos intervalos especificados na tabela de manutenção periódica.

MANUTENÇÃO PERIÓDICA E PEQUENAS REPARAÇÕES

Verificação e lubrificação dos pedais do travão e de mudança de velocidades

PAU23131

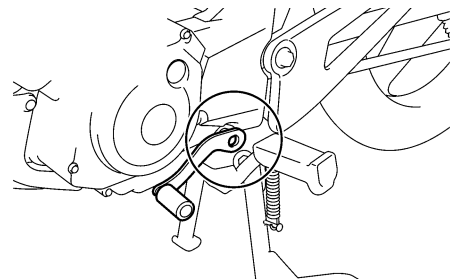
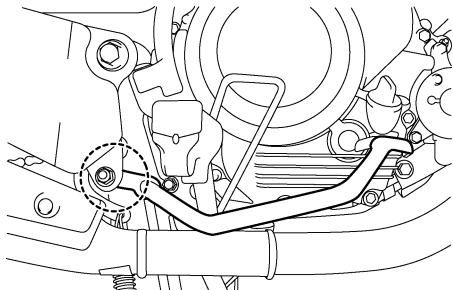

Antes de cada viagem, deverá verificar o funcionamento dos pedais do travão e de mudança de velocidades e, se necessário, deverá lubrificar os pivôs dos pedais.

Lubrificante recomendado:

Massa de lubrificação de sabão de lítio (massa para todos os fins)

Verificação e lubrificação das alavancas do travão e da embraiagem

PAU23140

Alavanca do travão

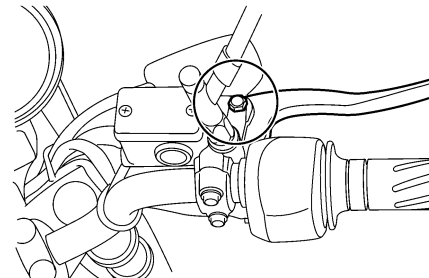

Alavanca da embraiagem

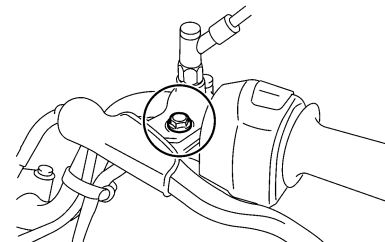

Antes de cada viagem deverá verificar o funcionamento das alavancas do travão e da embraiagem e, se necessário, deverá lubrificar os pivôs da alavanca.

MANUTENÇÃO PERIÓDICA E PEQUENAS REPARAÇÕES

Lubrificante recomendado:

Massa de lubrificação de sabão de lítio (massa para todos os fins)

Verificação e lubrificação do descanso central e do descanso lateral

PAU23211

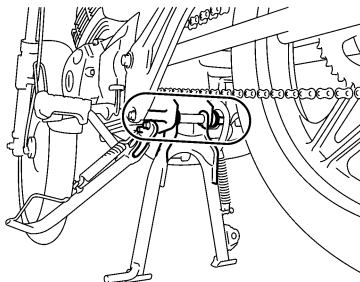

Antes de cada viagem, deverá verificar o funcionamento dos descansos central e lateral e, se necessário, deverá lubrificar os pivôs e as superfícies de contacto de metal com metal.

PWA10740



AVISO

Caso o descanso central ou o descanso lateral não se desloquem suavemente para cima e para baixo, solicite a um concessionário Yamaha que os verifique ou repare.

Lubrificante recomendado:

Massa de lubrificação de sabão de lítio (massa para todos os fins)

Lubrificação do pivôs do braço oscilante

PAUM1650

Os pivôs do braço oscilante podem ser lubrificados nos intervalos especificados na tabela de lubrificação e manutenção periódica.

Lubrificante recomendado:

Massa de lubrificação de sabão de lítio

MANUTENÇÃO PERIÓDICA E PEQUENAS REPARAÇÕES

Verificação da forquilha dianteira

PAU23271

O estado e funcionamento da forquilha dianteira deverão ser verificados como se segue, nos intervalos especificados na tabela de lubrificação e manutenção periódica.

Verificação do estado

PWA10750



AVISO

Apoie bem o veículo para evitar o perigo deste tombar.

Verifique se os tubos internos estão arranhados, danificados ou perdem óleo em excesso.

6

Verificação do funcionamento

1. Coloque o veículo numa superfície nivelada e segure-o numa posição vertical.
2. Com o travão dianteiro accionado, empurre várias vezes o guidador com força para baixo para verificar se a forquilha dianteira se comprime e recua suavemente.

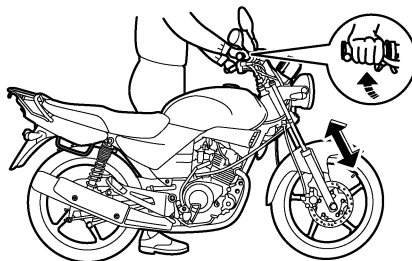

PCA10590

PRECAUÇÃO:

Se encontrar quaisquer danos na forquilha dianteira ou se esta não funcionar devidamente, solicite a um concessionário Yamaha que a verifique ou repare.

Verificação da direcção

PAU23280

Os rolamentos da direcção gastos ou soltos podem provocar situações de perigo. Portanto, o funcionamento da direcção deverá ser verificado do modo que se segue e nos intervalos de tempo especificados na tabela de lubrificação e manutenção periódica.

1. Coloque um cavalete por baixo do motor para elevar a roda dianteira do chão.

PWA10750



AVISO

Apoie bem o veículo para evitar o perigo deste tombar.

2. Segure as extremidades inferiores das pernas da forquilha dianteira e tente deslocá-las para a frente e para trás. Se sentir alguma folga, solicite a um concessionário Yamaha que verifique e repare a direcção.

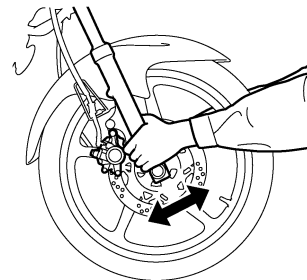

PAU23290

Verificação dos rolamentos de roda

Os rolamentos de roda dianteiros e traseiros têm de ser verificados nos intervalos de tempo especificados, na tabela de lubrificação e manutenção periódica. Se houver uma folga no cubo da roda ou se a roda não virar suavemente, solicite a um concessionário Yamaha que verifique os rolamentos de roda.

Bateria

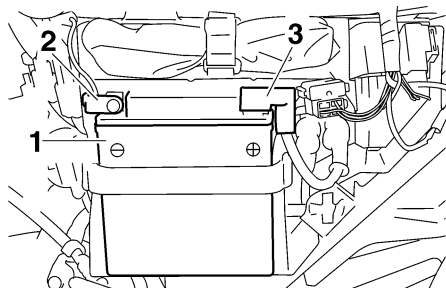

1. Bateria
2. Terminal de bateria negativo
3. Terminal de bateria positivo

A bateria encontra-se por trás do painel B. (Consulte a página 6-6.)

Este modelo está equipado com uma bateria blindada (MF) que não exige qualquer tipo de manutenção. Não é necessário verificar o electrólito nem acrescentar água destilada.

PRECAUÇÃO:

Nunca tente retirar as tampas dos elementos da bateria, uma vez que ao fazê-lo poderá provocar danos permanentes na bateria.

PAU23380



AVISO

- O electrólito é venenoso e perigoso pois contém ácido sulfúrico, o qual provoca queimaduras graves. Evite o contacto com a pele, os olhos ou o vestuário e proteja sempre os olhos quando trabalhar perto de baterias. Em caso de contacto, efectue os seguintes PRIMEIROS SOCORROS.
 - EXTERNOS: Lave com água abundante.
 - INTERNOS: Beba grandes quantidades de água ou leite e chame imediatamente um médico.
 - OLHOS: Lave com água durante 15 minutos e procure imediatamente cuidados médicos.
- As baterias produzem hidrogénio explosivo. Por conseguinte, mantenha a bateria afastada de faíscas, chamas, cigarros, etc. e assegure ventilação suficiente quando a estiver a carregar num espaço fechado.
- MANTENHA TODAS AS BATERIAS FORA DO ALCANCE DAS CRIANÇAS.

PWA10760

MANUTENÇÃO PERIÓDICA E PEQUENAS REPARAÇÕES

Carregamento da bateria

Solicite a um concessionário Yamaha que carregue a bateria o mais rapidamente possível se lhe parecer descarregada. Não se esqueça de que a bateria tende a descarregar mais rapidamente se o veículo estiver equipado com acessórios eléctricos opcionais.

Acondicionamento da bateria

1. Caso não pretenda conduzir o veículo durante mais de um mês, retire a bateria, carregue-a totalmente e coloque-a num local fresco e seco.
2. Caso a bateria fique guardada durante mais de dois meses, verifique-a pelo menos uma vez por mês e, se necessário, carregue-a totalmente.
3. Carregue totalmente a bateria antes de a instalar.
4. Após a instalação, certifique-se de que os fios para bateria estão devidamente ligados aos terminais de bateria.

PCA10630

PRECAUÇÃO:

- Mantenha sempre a bateria carregada. Guardar uma bateria descarregada poderá provocar danos permanentes na bateria.

- Para carregar uma bateria blindada (MF), é necessário um carregador de baterias especial (tensão constante). A utilização de um carregador de baterias convencional danificará a bateria. Caso não tenha acesso a um carregador de baterias blindadas (MF), solicite a um concessionário Yamaha que carregue a sua bateria.

Substituição do fusível

PAU43211

O fusível encontra-se por trás do painel B. (Consulte a página 6-6.)

Para aceder ao fusível, retire o acoplador do relé do motor de arranque.

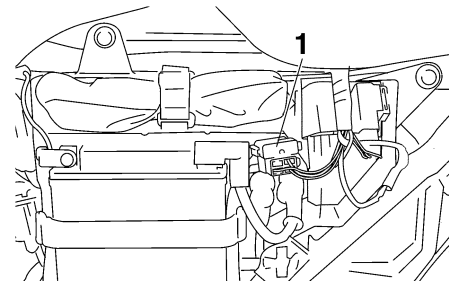

1. Acoplador do relé do motor de arranque

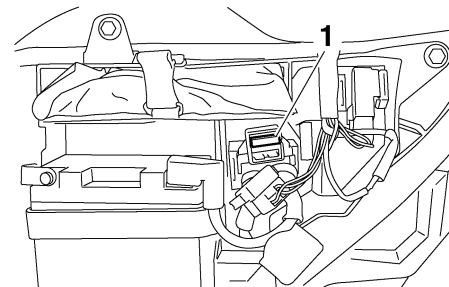

1. Fusível

MANUTENÇÃO PERIÓDICA E PEQUENAS REPARAÇÕES

O fusível de substituição encontra-se na parte de trás do suporte do relé do motor de arranque.

Para aceder ao fusível de substituição, retire o relé do motor de arranque (em conjunto com o respectivo suporte) puxando-o primeiro para fora e virando-o de seguida.

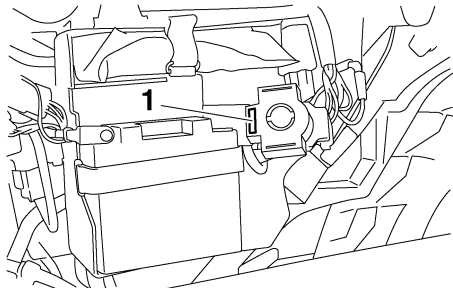

1. Fusível de substituição

Se o fusível estiver queimado, substitua-o do modo seguinte.

1. Rode a chave para "OFF" e desligue todos os circuitos eléctricos.
2. Retire o fusível queimado e instale um novo fusível com a amperagem especificada.

Fusível especificado:
15.0 A

PCA10640

PRECAUÇÃO:

Não utilize um fusível com uma amperagem superior à recomendada, para evitar provocar grandes danos no sistema eléctrico e possivelmente um incêndio.

3. Rode a chave para "ON" e ligue os circuitos eléctricos para verificar se os dispositivos funcionam.
4. Caso o fusível se volte imediatamente a queimar, solicite a um concessionário Yamaha que verifique o sistema eléctrico.

PAU43190

Substituição da lâmpada do farol dianteiro

Este modelo está equipado com uma lâmpada do farol dianteiro de quartzo. Se a lâmpada do farol dianteiro se fundir, substitua-a do modo que se segue.

1. Retire a unidade do farol dianteiro, retirando os respectivos parafusos.

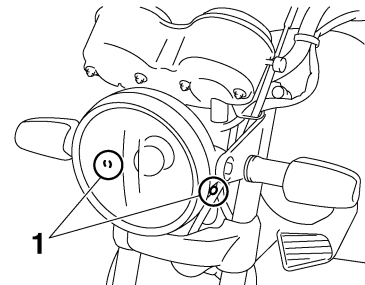

1. Parafuso

2. Retire a cobertura do receptáculo da lâmpada do farol dianteiro.

MANUTENÇÃO PERIÓDICA E PEQUENAS REPARAÇÕES

PCA10660

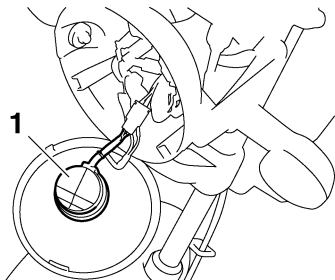

1. Cobertura do receptáculo da lâmpada do farol dianteiro

3. Retire o receptáculo da lâmpada do farol dianteiro (em conjunto com a lâmpada), rodando-o no sentido contrário ao dos ponteiros do relógio.

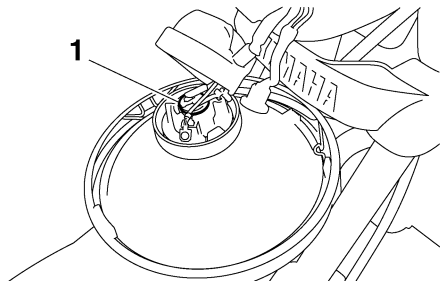

1. Receptáculo da lâmpada do farol dianteiro

4. Retire a lâmpada defeituosa, empurrando-a para dentro e rodando-a no sentido contrário ao dos ponteiros do relógio.

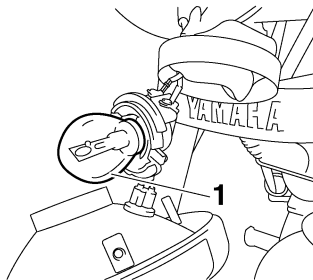

1. Lâmpada do farol dianteiro

PWA10790



AVISO

As lâmpadas do farol dianteiro ficam muito quentes. Por conseguinte, mantenha os produtos inflamáveis afastados de uma lâmpada do farol dianteiro acesa e não toque na lâmpada até esta ter arrefecido.

5. Introduza uma lâmpada nova no receptáculo, empurre-a para dentro e rode-a no sentido dos ponteiros do relógio até que pare.

PRECAUÇÃO:

Não toque na parte em vidro da lâmpada do farol dianteiro para evitar que se suje com óleo, caso contrário a transparência do vidro, a luminosidade da lâmpada e o seu tempo de duração serão adversamente afectados. Limpe minuciosamente quaisquer vestígios de sujidade e de marcas de dedos, utilizando um pano humedecido com álcool ou diluente.

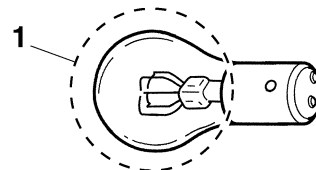

1. Não toque na parte em vidro da lâmpada.

6. Instale o receptáculo (em conjunto com a lâmpada), rodando-o no sentido dos ponteiros do relógio.

7. Instale a cobertura do receptáculo da lâmpada do farol dianteiro.

8. Instale a unidade do farol dianteiro, colocando os respectivos parafusos.

MANUTENÇÃO PERIÓDICA E PEQUENAS REPARAÇÕES

9. Solicite a um concessionário Yamaha que ajuste o feixe do farol dianteiro, caso necessário.

Substituição da lâmpada da luz do travão/farolim traseiro

PAU24131

1. Retire a lente da luz do travão/farolim traseiro, retirando os respectivos parafusos.

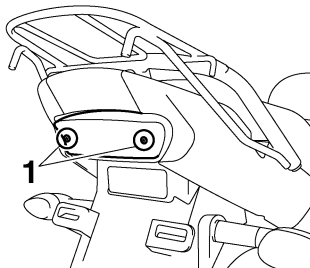

1. Parafuso

2. Retire a lâmpada defeituosa, empurrando-a para dentro e rodando-a no sentido contrário ao dos ponteiros do relógio.

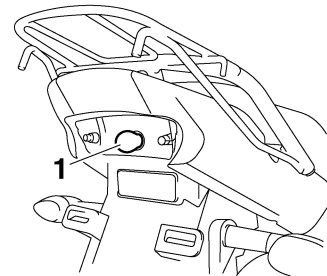

1. Lâmpada da luz do travão/farolim traseiro

3. Introduza uma lâmpada nova no receptáculo, empurre-a para dentro e rode-a no sentido dos ponteiros do relógio até que pare.
4. Instale a lente, colocando os respectivos parafusos.

PCA10680

PRECAUÇÃO: _____

Não aperte demasiado os parafusos, pois a lente poderá partir.

MANUTENÇÃO PERIÓDICA E PEQUENAS REPARAÇÕES

PAU24202

Substituição de uma lâmpada do sinal de mudança de direcção

1. Retire a lente do sinal de mudança de direcção, removendo o respectivo parafuso.

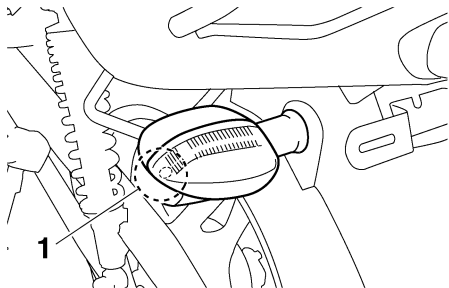

6

1. Parafuso
2. Retire a lâmpada defeituosa, empurrando-a para dentro e rodando-a no sentido contrário ao dos ponteiros do relógio.
3. Introduza uma lâmpada nova no receptáculo, empurre-a para dentro e rode-a no sentido dos ponteiros do relógio até que pare.
4. Instale a lente, colocando o respectivo parafuso.

PCA11190

PRECAUÇÃO:

Não aperte demasiado o parafuso pois a lente poderá partir.

PAU37270

Substituição da lâmpada dos mínimos

Se uma das lâmpadas dos mínimos se fundir, substitua-a do modo seguinte:

1. Retire a unidade do farol dianteiro, retirando os respectivos parafusos.

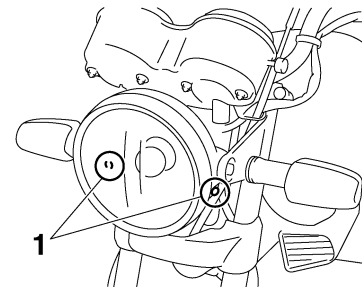

1. Parafuso
2. Retire o receptáculo (em conjunto com a lâmpada), puxando-o para fora.

MANUTENÇÃO PERIÓDICA E PEQUENAS REPARAÇÕES

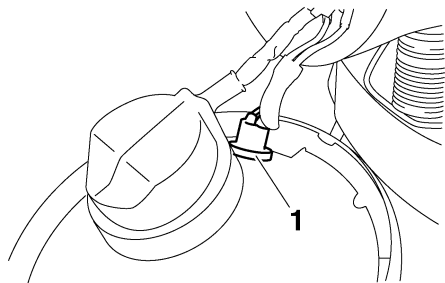

1. Receptáculo da lâmpada dos mínimos

3. Retire a lâmpada defeituosa, puxando-a para fora.

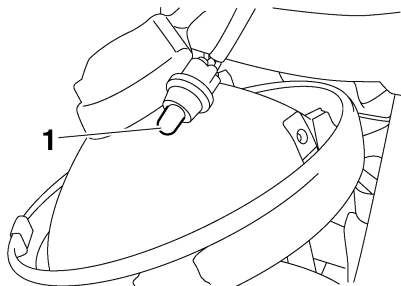

1. Lâmpada dos mínimos

4. Introduza uma nova lâmpada no receptáculo.
5. Instale o receptáculo (em conjunto com a lâmpada), empurrando-o para dentro.

6. Instale a unidade do farol dianteiro, colocando os respectivos parafusos.

Roda dianteira

PAU24361

Remoção da roda da frente

PAU37041

PWA10820



AVISO

- É aconselhável ser um concessionário Yamaha a fazer a manutenção à roda.
- Apoie bem o motociclo para evitar o perigo deste tombar.

1. Coloque o motociclo no descanso central.
2. Desligue o cabo do velocímetro na roda da frente.

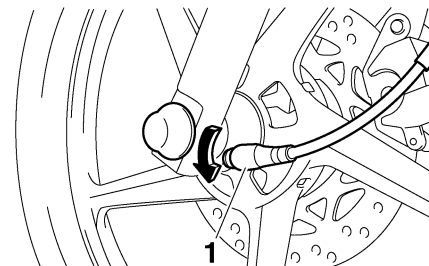

1. Cabo do velocímetro

3. Retire as tampas de borracha das extremidades do eixo da roda, puxando-as para fora.

MANUTENÇÃO PERIÓDICA E PEQUENAS REPARAÇÕES

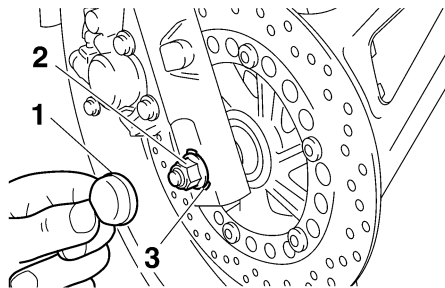

1. Tampa de borracha
2. Porca do eixo
3. Anilha

4. Retire a porca do eixo e a anilha.

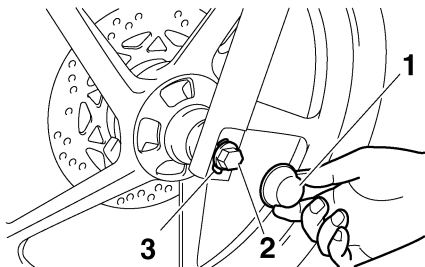

1. Tampa de borracha
2. Eixo da roda
3. Anilha

5. Puxe o eixo da roda para fora e retire a roda.

PRECAUÇÃO:

Não accione o travão depois de a roda ter sido retirada juntamente com o disco do travão, caso contrário as pastilhas do travão serão forçadas a fechar.

Instalação da roda da frente

1. Instale o módulo de engrenagens do velocímetro no cubo da roda de modo a que os prolongamentos se engrem nas fendas.

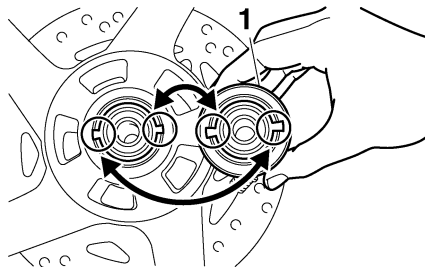

1. Módulo de engrenagens do velocímetro

2. Levante a roda entre as pernas da forquilha.

NOTA:

Certifique-se de que existe espaço suficiente entre as pastilhas do travão antes de inserir o disco do travão e de que a fenda no

PCA11070

módulo de engrenagens do velocímetro encaixa sobre o retentor na perna da forquilha.

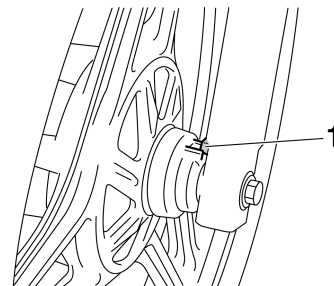

1. Retentor do módulo de engrenagens do velocímetro

3. Introduza o eixo da roda, certificando-se de que a anilha do lado esquerdo está instalada com o lado biselado virado para fora, e depois instale a porca do eixo.
4. Retire o motociclo do descanso central para que a roda da frente fique apoiada no chão.
5. Aperte a porca do eixo em conformidade com o binário especificado e depois instale as duas tampas de borracha de modo que fiquem encaixadas por cima das anilhas.

MANUTENÇÃO PERIÓDICA E PEQUENAS REPARAÇÕES

Binário de aperto:

Porca do eixo:

59 Nm (5.9 m·kgf, 43 ft·lbf)

- Com o travão dianteiro accionado, empurre várias vezes o guidor com força para baixo para verificar se a forquilha dianteira se comprime e recua suavemente.
- Ligue o cabo do velocímetro.

Roda traseira

PAU25080

PAU37180

PWA10820

Remoção da roda de trás

AVISO

- É aconselhável ser um concessionário Yamaha a fazer a manutenção à roda.
- Apoie bem o motociclo para evitar o perigo deste tombar.

- Desaperte a porca do eixo e a porca do tirante de binário do travão na placa de sapata do travão.
- Desligue o tirante de binário do travão da placa de sapata do travão, retirando o contrapino, a porca e a cavilha.

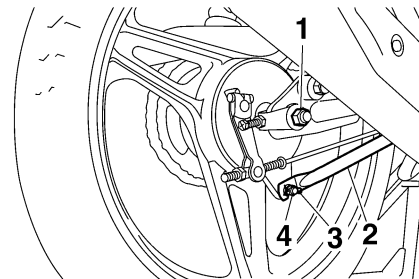

- Porca do eixo
- Tirante de binário do travão
- Contrapino do tirante de binário do travão
- Porca e cavilha do tirante do binário do travão

- Coloque o motociclo no descanso central.
- Retire a porca ajustadora da folga do pedal do travão e depois desligue o tirante do travão da alavanca do eixo de ressaltos do travão.

MANUTENÇÃO PERIÓDICA E PEQUENAS REPARAÇÕES

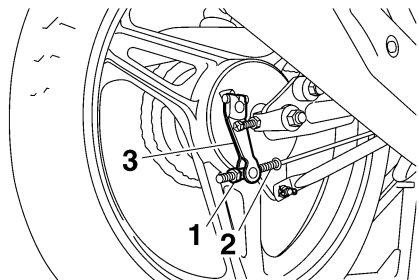

1. Porca ajustadora da folga do pedal do travão
 2. Tirante do travão
 3. Alavanca do eixo de ressaltos do travão
5. Desaperte a contraporca da polia da corrente e a cavilha ajustadora da folga da corrente de transmissão em ambos os lados do braço oscilante.

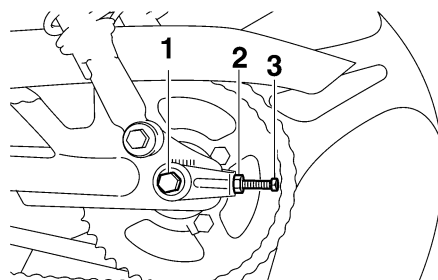

1. Eixo da roda
 2. Contraporca da polia da corrente
 3. Cavilha ajustadora da folga da corrente de transmissão
6. Retire a porca do eixo e, depois, puxe o eixo da roda para fora.
7. Empurre a roda para a frente e retire a corrente de transmissão do carreto traseiro.

NOTA: _____

A corrente de transmissão não precisa de ser desmontada para remover e instalar a roda.

8. Retire a roda.

Instalação da roda de trás

1. Instale a roda, inserindo o eixo da roda pelo lado esquerdo.

2. Instale a corrente de transmissão no carreto traseiro.
3. Instale a porca do eixo.
4. Instale o tirante do travão na alavanca do eixo de ressaltos do travão e instale a porca ajustadora da folga do pedal do travão no tirante do travão.
5. Ligue o tirante de binário do travão à placa de sapata do travão, instalando a cavilha e a porca.
6. Ajuste a folga da corrente de transmissão. (Consulte a página 6-21.)
7. Retire o motociclo do descanso central de modo a que a roda de trás fique apoiada no chão.
8. Aperte a porca do tirante de binário do travão e a porca do eixo em conformidade com os binários especificados.

Binários de aperto:

Porca do tirante de binário do travão:
19 Nm (1.9 m·kgf, 13 ft·lbf)

Porca do eixo:
80 Nm (8.0 m·kgf, 58 ft·lbf)

9. Introduza um novo contrapino.
10. Ajuste a folga do pedal do travão. (Consulte a página 6-17.)

PAU37192



AVISO

Depois de ajustar a folga do pedal do travão, verifique o funcionamento da luz do travão.

PWA10660

Detecção e resolução de problemas

PAU25850

Embora os motociclos Yamaha sejam submetidos a uma inspeção minuciosa antes do envio da fábrica, poderão ocorrer alguns problemas durante a sua utilização. Qualquer problema nos sistemas de combustível, compressão ou ignição, por exemplo, poderá provocar um fraco arranque e perda de potência.

A seguinte tabela de detecção e resolução de problemas apresenta um procedimento fácil e rápido para verificar você mesmo estes sistemas vitais. No entanto, caso o seu motociclo precise de qualquer reparação, leve-o a um concessionário Yamaha, cujos técnicos habilitados possuem as ferramentas, experiência e conhecimentos necessários para assistir devidamente o motociclo. Utilize apenas peças sobresselentes genuínas da Yamaha. As peças não originais poderão parecer-se com as da Yamaha, mas são frequentemente inferiores, possuem um tempo de duração mais curto e podem levar a despesas de reparação elevadas.

MANUTENÇÃO PERIÓDICA E PEQUENAS REPARAÇÕES

PAUT1980

Tabela de detecção e resolução de problemas

PWA10840



AVISO

Mantenha afastado de chamas desprotegidas e não fume enquanto estiver a verificar ou a trabalhar no sistema de combustível.

1. Combustível

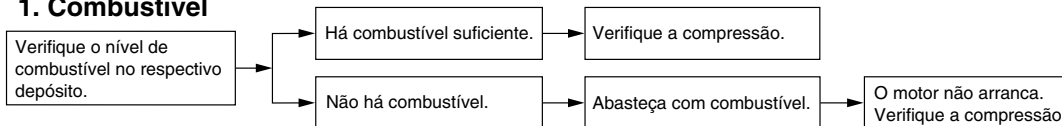

2. Compressão

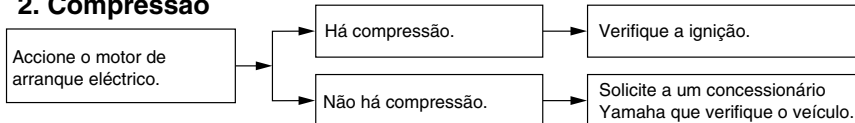

3. Ignição

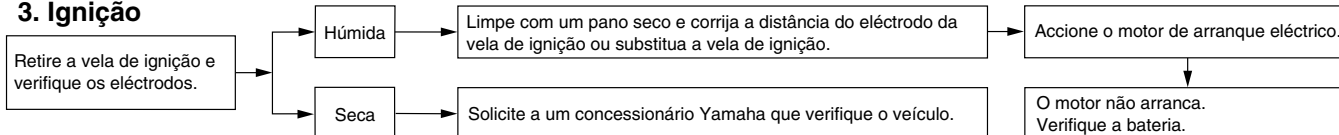

4. Bateria

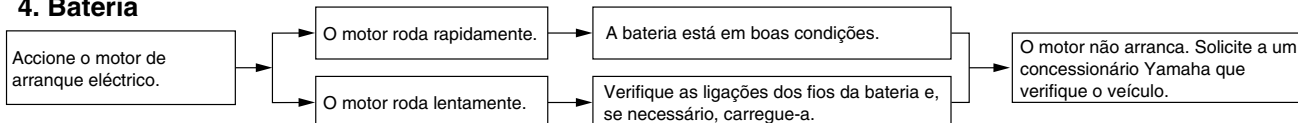

CUIDADOS E ARRUMAÇÃO DO MOTOCICLO

Cor mate cuidado

PAU37833

PCA15192

PRECAUÇÃO:

Alguns modelos estão equipados com peças com acabamento em cor mate. Consulte um concessionário Yamaha para obter conselhos sobre quais os produtos a utilizar antes de limpar o veículo. Se utilizar uma escova, produtos químicos agressivos ou compostos de limpeza para limpar estas peças vai riscar ou danificar a superfície das mesmas. Também não deve aplicar cera em nenhuma peça com acabamento em cor mate.

Cuidados

PAU26001

Embora a concepção aberta de um motociclo revele o encanto da tecnologia, torna-o também mais vulnerável. Poderá desenvolver-se ferrugem e corrosão mesmo que sejam utilizados componentes de alta qualidade. Embora um tubo de escape enferrujado possa passar despercebido num carro, este influencia negativamente o aspecto geral de um motociclo. Um cuidado frequente e adequado não só vai ao encontro dos termos da garantia, como também influencia na manutenção de um bom aspecto do seu motociclo, aumentando o tempo de vida e otimizando o desempenho.

Antes da limpeza

1. Tape a saída do silencioso com um saco de plástico depois do motor ter arrefecido.
2. Certifique-se de que todas as tampas e coberturas, assim como todos os acopladores e conectores eléctricos, incluindo a tampa da vela de ignição, estão bem fixos.
3. Retire a sujidade extremamente entranhada, como por exemplo óleo queimado no cárter, com um desengordurante e uma escova, mas nunca aplique este tipo de produto nos vedantes, anilhas, carretos, corrente

de transmissão e eixos da roda. Enxague sempre a sujidade e o desengordurante com água.

Limpeza

PCA10770

PRECAUÇÃO:

- Evite utilizar agentes de limpeza das rodas demasiado ácidos, especialmente em rodas de raio. Se este tipo de produtos for utilizado em sujidade de difícil remoção, não deixe o agente de limpeza sobre a área afectada durante mais tempo do que o recomendado. Além disso, enxague minuciosamente a área com água, seque-a imediatamente e aplique um spray anti-corrosão.
- Uma limpeza inadequada poderá danificar os pára-ventos, carenagens, painéis e outras peças plásticas. Utilize um pano ou esponja macia limpa com um detergente suave e água para limpar os plásticos.
- Não utilize nenhum produto químico forte nas peças em plástico. Evite utilizar panos ou esponjas que tenham estado em contacto com produtos de limpeza fortes ou abrasivos, solvente ou diluente, combustível (gasolina), produtos anti-

CUIDADOS E ARRUMAÇÃO DO MOTOCICLO

PCA10790

ferrugem ou de remoção da ferrugem, líquido do travão, anti-congelante ou electrólito.

- Não utilize sistemas de lavagem a alta pressão ou dispositivos de limpeza a jacto de vapor, uma vez que podem causar infiltração de água e deterioração nas seguintes zonas: vedantes (dos rolamentos da roda e do braço oscilante, forquilha e travões), componentes eléctricos (acopladores, conectores, instrumentos, interruptores e luzes), tubos de respiração e respiradouros.
- Para os motociclos equipados com pára-vento: Não utilize produtos de limpeza fortes ou esponjas duras, uma vez que podem causar perda de cor ou riscos. Alguns compostos de limpeza para plásticos podem deixar riscos no pára-vento. Teste o produto numa pequena parte oculta do pára-vento, para se assegurar de que não deixa ficar marcas. Se o pára-vento ficar riscado, utilize um composto de polimento de qualidade para plástico após a lavagem.

Após a utilização normal

Retire a sujidade com água morna, um detergente suave e uma esponja macia limpa e, finalmente, enxague totalmente com água limpa. Utilize uma escova de dentes ou uma escova para limpar garrafas nas áreas de difícil acesso. A sujidade de difícil remoção e os insectos serão facilmente removidos se a área for coberta por um pano húmido durante alguns minutos antes de fazer a limpeza.

Após a condução do veículo à chuva, perto do mar ou em estradas nas quais foi espalhado sal

Uma vez que o sal do mar ou o sal espalhado nas estradas durante o Inverno é extremamente corrosivo quando misturado com água, realize os passos a seguir explicados após cada viagem à chuva, perto do mar ou em estradas nas quais foi espalhado sal.

NOTA:

O sal espalhado nas estradas durante o Inverno, poderá permanecer no piso até à Primavera.

1. Limpe o motociclo com água fria e um detergente suave, depois do motor ter arrefecido.

PRECAUÇÃO:

Não utilize água morna, pois esta aumenta a acção corrosiva do sal.

2. Aplique um spray anti-corrosão em todas as superfícies metálicas, incluindo as cromadas e niqueladas, para evitar a corrosão.

Após a limpeza

1. Seque o motociclo com uma camurça ou um pano absorvente.
2. Seque imediatamente a corrente de transmissão e lubrifique-a para evitar que enferruje.
3. Utilize um produto de polir crómio para dar brilho a peças de crómio, alumínio e aço inoxidável, incluindo o sistema de escape. (Mesmo a descoloração dos sistemas de escape em aço inoxidável induzida termicamente pode ser removida através de polimento.)
4. Para evitar a corrosão, é recomendada a aplicação de um spray anti-corrosão em todas as superfícies metálicas, incluindo as cromadas e niqueladas.
5. Utilize um óleo em spray como produto de limpeza universal para remover qualquer sujidade remanescente.

CUIDADOS E ARRUMAÇÃO DO MOTOCICLO

6. Retoque pequenos danos na pintura provocados por pedras, etc.
7. Encere todas as superfícies pintadas.
8. Deixe o motociclo secar completamente antes de o guardar ou tapar.

PWA11130

AVISO

- **Certifique-se de que não existe óleo ou cera nos travões ou nos pneus.**
- **Caso necessário, limpe os discos do travão e os revestimentos do travão com um agente de limpeza de discos do travão normal ou acetona, e lave os pneus com água morna e um detergente suave. Antes de conduzir a altas velocidades, teste o motociclo quanto ao desempenho dos travões e ao comportamento nas curvas.**

PCA10800

PRECAUÇÃO:

- **Aplique óleo em spray ou cera com moderação e certifique-se de que limpa qualquer excesso.**
- **Nunca aplique óleo nem cera em peças de borracha e plástico, trate-as com um produto de tratamento adequado.**

- **Evite utilizar compostos de polimento abrasivos, pois estes desgastam a pintura.**

NOTA:

Consulte um concessionário Yamaha para obter conselhos sobre quais os produtos a utilizar.

Armazenagem

PAU43200

Curto prazo

Guarde sempre o seu motociclo num local fresco e seco e, se necessário, utilize uma cobertura porosa para o proteger do pó.

PCA10810

PRECAUÇÃO:

- **Guardar o motociclo num compartimento com fraca ventilação ou tapá-lo com um oleado, enquanto este se encontra ainda molhado, permitirá a infiltração de água e humidade, o que provocará o aparecimento de ferrugem.**
- **Para prevenir a corrosão, evite caves húmidas, estábulo (devido à presença de amónia) e áreas onde estejam armazenados químicos fortes.**

Longo prazo

Antes de guardar o seu motociclo durante vários meses:

1. Siga todas as instruções da secção “Cuidados” deste capítulo.

CUIDADOS E ARRUMAÇÃO DO MOTOCICLO

PWA10950



AVISO

Para evitar danos ou ferimentos provocados por faíscas, certifique-se de que liga os eléctrodos da vela de ignição à terra enquanto liga o motor.

2. Encha o depósito de combustível e adicione estabilizador de combustível (se disponível) para evitar que o depósito enferruje e que o combustível se deteriore.
3. Execute os passos que se seguem para proteger o cilindro, os anéis do pistão, etc. da corrosão.
 - a. Retire a tampa da vela de ignição e a vela.
 - b. Verta uma colher de chá de óleo do motor na cavidade da vela de ignição.
 - c. Coloque a tampa da vela de ignição na respectiva vela e coloque a vela na cabeça de cilindros de modo a que os eléctrodos fiquem ligados à terra. (Isto limitará a produção de faíscas durante o passo seguinte.)
 - d. Coloque várias vezes o motor em funcionamento, utilizando o motor de arranque. (Esta acção revestirá a parede do cilindro com óleo.)
 - e. Retire a tampa da vela de ignição e, de seguida, instale a vela de ignição e a respectiva tampa.

4. Lubrifique todos os cabos de controlo e pontos articulados de todas as alavancas e pedais, assim como do descanso lateral/descanso central.
5. Verifique e, se necessário, corrija a pressão de ar dos pneus, e finalmente levante o motociclo de modo a que ambas as rodas fiquem afastadas do chão. Como alternativa, rode um pouco as rodas todos os meses para evitar que os pneus se degradem num determinado ponto.
6. Tape a saída do silencioso com um saco de plástico para evitar a entrada de humidade.
7. Retire a bateria e carregue-a totalmente. Guarde-a num local fresco e seco e carregue-a uma vez por mês. Não guarde a bateria num local excessivamente frio ou quente [temperatura inferior a 0 °C (30 °F) ou superior a 30 °C (90 °F)]. Para obter mais informações relativamente ao acondicionamento da bateria, consulte a página 6-27.

NOTA:

Antes de guardar o motociclo, deverá fazer todas as reparações necessárias.

Dimensões:

- Comprimento total:
1980 mm (78.0 in)
- Largura total:
745 mm (29.3 in)
- Altura total:
1080 mm (42.5 in)
- Altura do assento:
780 mm (30.7 in)
- Distância entre os eixos:
1290 mm (50.8 in)
- Distância mínima do chão:
175 mm (6.89 in)
- Raio de viragem mínimo:
1750 mm (68.9 in)

Peso:

- Com óleo e combustível:
124.0 kg (273 lb)

Motor:

- Tipo:
Arrefecido por circulação de ar a quatro tempos, um veio de excêntrico em cada cabeça (SOHC)
- Disposição do cilindro:
1 cilindro inclinado para a frente
- Cilindrada:
123.7 cm³
- Diâmetro × curso:
54.0 × 54.0 mm (2.13 × 2.13 in)
- Relação de compressão:
10.00 :1
- Sistema de arranque:
Sistema de arranque eléctrico e a pedal

Sistema de lubrificação:

Cárter húmido

Óleo de motor:

Tipo:

SAE10W30 ou SAE10W40 ou SAE15W40
ou SAE20W40 ou SAE20W50

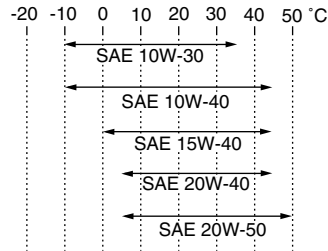

Grau recomendado do óleo de motor:

Tipo SG de Serviço API ou superior, norma JASO MA

Quantidade de óleo de motor:

Sem substituição do cartucho do filtro de óleo:

1.00 L (1.06 US qt) (0.88 Imp.qt)

Filtro de ar:

Elemento do filtro de ar:

Elemento seco

Combustível:

Combustível recomendado:

Apenas gasolina sem chumbo normal

Capacidade do depósito de combustível:

13.0 L (3.43 US gal) (2.86 Imp.gal)

Volume da reserva de combustível:

3.0 L (0.79 US gal) (0.66 Imp.gal)

Injecção do combustível:

Fabricante:

AISAN

Modelo/quantidade:

1100-87H60/1

Vela(s) de ignição:

Fabricante/modelo:

NGK/CR6HSA

Distância do eléctrodo da vela de ignição:

0.6–0.7 mm (0.024–0.028 in)

Embraiagem:

Tipo de embraiagem:

Em óleo, multi-disco

Transmissão:

Sistema primário de redução:

Engrenagem helicoidal

Relação primária de redução:

68/20 (3.400)

Sistema secundário de redução:

Transmissão por corrente

Relação secundária de redução:

45/14 (3.214)

Tipo de transmissão:

Permanentemente engrenada, 5 velocidades

Operação:

Accionamento com o pé esquerdo

Relação das velocidades:

1.^a:

37/14 (2.643)

2.^a:

32/18 (1.778)

3.^a:

25/19 (1.316)

ESPECIFICAÇÕES

- 4.ª:
23/22 (1.045)
5.ª:
21/24 (0.875)

Quadro:

- Tipo de quadro:
Diamond
Ângulo de avanço:
26.33 grau
Cauda:
90.0 mm (3.54 in)

Pneu dianteiro:

- Tipo:
Sem câmara de ar
Dimensão:
2.75-18 42P
Fabricante/modelo:
CHENG SHIN/C-910

Pneu traseiro:

- Tipo:
Sem câmara de ar
Dimensão:
90/90-18 57P
Fabricante/modelo:
CHENG SHIN/C-905

Carga:

- Carga máxima:
196 kg (432 lb)
(Peso total com condutor, passageiro,
carga e acessórios)

Pressão de ar do pneu (medida com pneus frios):

- Condição de carga:
0–90 kg (0–198 lb)

- Dianteiro:
175 kPa (25 psi) (1.75 kgf/cm²)

- Traseiro:
200 kPa (29 psi) (2.00 kgf/cm²)

- Condição de carga:
90–196 kg (198–432 lb)

- Dianteiro:
175 kPa (25 psi) (1.75 kgf/cm²)

- Traseiro:
280 kPa (41 psi) (2.80 kgf/cm²)

Roda dianteira:

- Tipo de roda:
Roda de liga
Dimensão do aro:
J18 x MT1.85

Roda traseira:

- Tipo de roda:
Roda de liga
Dimensão do aro:
J18 x MT1.85

Travão dianteiro:

- Tipo:
Travão de disco
Operação:
Accionamento com a mão direita
Líquido recomendado:
DOT 3 ou 4

Travão traseiro:

- Tipo:
Travão de tambor
Operação:
Accionamento com o pé direito

Suspensão dianteira:

- Tipo:
Forquilha telescópica
Tipo de mola/amortecedor:
Amortecedor a óleo/mola helicoidal
Curso da roda:
120.0 mm (4.72 in)

Suspensão traseira:

- Tipo:
Braço oscilante
Tipo de mola/amortecedor:
Amortecedor a óleo/mola helicoidal
Curso da roda:
105.0 mm (4.13 in)

Sistema eléctrico:

- Sistema de ignição:
Ignição por bobina transistorizada (digital)
Sistema de carregamento:
Magneto de C.A.

Bateria:

- Modelo:
YTX7L-BS
Voltagem, capacidade:
12 V, 6.0 Ah

Farol dianteiro:

- Tipo de lâmpada:
Incandescência

Voltagem, consumo em watts × quantidade das lâmpadas:

- Farol dianteiro:
12 V, 35 W/35.0 W × 1
Luz do travão/farolim traseiro:
12 V, 5.0 W/21.0 W × 1

Sinal de mudança de direcção dianteiro:

12 V, 10.0 W × 2

Sinal de mudança de direcção traseiro:

12 V, 10.0 W × 2

Mínimos:

12 V, 5.0 W × 1

Iluminação do contador:

12 V, 1.7 W × 4

Indicador luminoso de ponto morto:

14 V, 3.0 W × 1

Indicador luminoso de máximos:

14 V, 3.0 W × 1

Indicador luminoso de mudança de direcção:

14 V, 3.0 W × 1

Luz de advertência de problema no motor:

14 V, 3.0 W × 1

Fusível:

Fusível:

15.0 A

INFORMAÇÕES PARA O CONSUMIDOR

Números de identificação

PAU26351

Registe o número de identificação da chave, o número de identificação do veículo e a informação da etiqueta do modelo nos espaços fornecidos a seguir, para que sirvam de auxiliares sempre que encomende peças sobresselentes a um concessionário Yamaha ou para referência, caso o veículo seja roubado.

NÚMERO DE IDENTIFICAÇÃO DA CHAVE:

NÚMERO DE IDENTIFICAÇÃO DO VEÍCULO:

9 INFORMAÇÃO DA ETIQUETA DO MODELO:

Número de identificação da chave

PAU26381

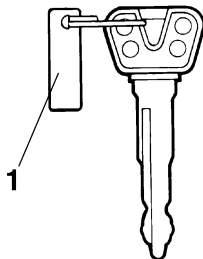

1. Número de identificação da chave

O número de identificação da chave está gravado na respectiva etiqueta. Registe este número no espaço fornecido para esse efeito neste manual e utilize-o como referência, para quando encomendar uma nova chave.

Número de identificação do veículo

PAU26400

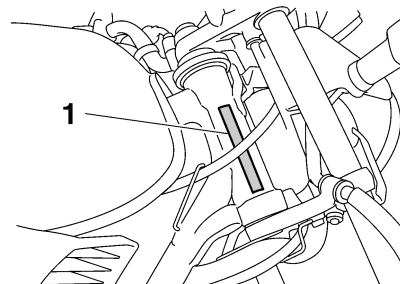

1. Número de identificação do veículo

O número de identificação do veículo está gravado no tubo dianteiro da direção. Registe este número no espaço fornecido para esse efeito neste manual.

NOTA: _____

O número de identificação do veículo é utilizado para identificar o seu motociclo e pode ser utilizado para registá-lo na direção-geral de viação da sua área.

PAU36980

Etiqueta do modelo

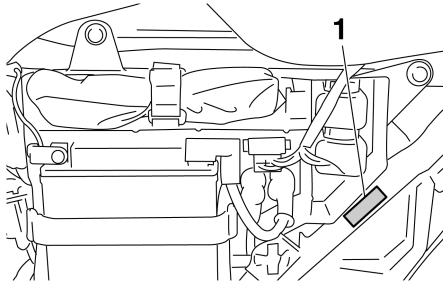

1. Etiqueta do modelo

A etiqueta do modelo está colocada no chassi por detrás do painel B. (Consulte a página 6-6.) Registe a informação constante nesta etiqueta no espaço providenciado para esse efeito neste manual. Esta informação será necessária para encomendar peças sobresselentes a um concessionário Yamaha.

ÍNDICE REMISSIVO

A

Alavanca da embraiagem	3-4
Alavanca da embraiagem, ajuste da folga	6-16
Alavanca do travão	3-5
Alavancas do travão e da embraiagem, verificação e lubrificação	6-24
Amortecedores, ajuste	3-8
Armazenagem	7-3

B

Bateria	6-27
---------------	------

C

Cabos, verificação e lubrificação	6-23
Colocação do motor em funcionamento	5-1
Combustível	3-6
Consumo de combustível, sugestões para a redução	5-3
Conversor catalítico	3-7
Cor mate, cuidado	7-1
Corrente de transmissão, limpeza e lubrificação	6-22
Cuidados	7-1

D

Descanso central e descanso lateral, verificação e lubrificação	6-25
Descanso lateral	3-9
Deteção e resolução de problemas	6-37
Direcção, verificação	6-26

E

Elemento do filtro de ar, limpeza	6-10
Especificações	8-1
Estacionamento	5-4
Etiqueta do modelo	9-2

F

Folga da alavanca do travão dianteiro, verificação	6-17
Folga da corrente de transmissão	6-21
Folga das válvulas	6-13
Folga do cabo do acelerador, ajuste	6-12
Folga do pedal do travão, ajuste	6-17
Forquilha dianteira, verificação	6-26
Fusível, substituição	6-28

I

Indicador de combustível	3-3
Indicadores luminosos e luzes de advertência	3-2
Indicador luminoso de máximos	3-2
Indicador luminoso de mudança de direcção	3-2
Indicador luminoso de ponto morto	3-2
Informações relativas à segurança	1-1
Interruptor da buzina	3-4
Interruptor da luz do travão traseiro, ajuste	6-18
Interruptor de arranque	3-4
Interruptor de farol alto/baixo	3-4
Interruptor do sinal de mudança de direcção	3-4
Interruptores do guiador	3-3
Interruptor principal/bloqueio da direcção	3-1

J

Jogo de ferramentas	6-1
---------------------------	-----

L

Lâmpada da luz do travão/farolim traseiro, substituição	6-31
Lâmpada de mínimos, substituição	6-32

Lâmpada do farol dianteiro, substituição	6-29
Lâmpada do sinal de mudança de direcção, substituição	6-32
Líquido dos travões, mudança	6-20
Lista de verificação prévia à viagem	4-2
Localizações das peças	2-1
Luz de advertência de problema no motor	3-2

M

Módulo de velocímetro	3-2
Mudança de velocidades	5-2

N

Nível de líquido dos travões, verificação	6-19
Número de identificação da chave	9-1
Número de identificação do veículo	9-1
Números de identificação	9-1

O

Óleo do motor	6-9
---------------------	-----

P

Painéis, remoção e instalação	6-6
Pastilhas e sapatas dos travões, verificação	6-18
Pedais do travão e de mudança de velocidades, verificação e lubrificação	6-24
Pedal de arranque	3-8
Pedal de mudança de velocidades	3-5
Pedal do travão	3-5
Pivôs do braço oscilante, lubrificação ..	6-25
Pneus	6-13
Porta-bagagem	3-9
Prendedores da correia de bagagem	3-9

Punho e cabo do acelerador,
verificação e lubrificação 6-23

R

Roda (dianteira) 6-33
Rodagem de amaciamento do motor 5-3
Rodas 6-15
Roda (traseira)..... 6-35
Rolamentos de roda, verificação 6-27

S

Sistema de corte do circuito de
ignição 3-10

T

Tabela de detecção e resolução de
problemas..... 6-38
Tabela de lubrificação e manutenção
periódica 6-2
Tampa do depósito de combustível..... 3-6
Taquímetro 3-3

V

Vela de ignição, verificação 6-7
Velocidade de ralenti do motor,
verificação 6-12



PRINTED IN THE NETHERLANDS
2006.10