



 Leia atentamente este manual antes de utilizar este veículo.

MANUAL DO UTILIZADOR

MT

MTN850-A

BS2-F8199-P2

 Leia atentamente este manual antes de utilizar este veículo. Se o veículo for vendido, este manual deve acompanhá-lo.

Declaração de Conformidade:

A YAMAHA MOTOR ELECTRONICS Co., Ltd declara por este meio que o tipo de equipamento de rádio IMOBILIZADOR, BAE-00 está em conformidade com a Diretiva 2014/53/UE.

O texto integral da declaração de conformidade está disponível no seguinte endereço de Internet:

https://global.yamaha-motor.com/eu_doc/

Banda de frequências: 134.2 kHz

Potência máxima de radiofrequência: 49.0 [dB μ V/m]

Fabricante:

YAMAHA MOTOR ELECTRONICS Co., Ltd

1450-6 Mori, Mori-machi, Shuchi-Gun, Shizuoka, 437-0292 Japão

Importador:

YAMAHA MOTOR EUROPE N.V.

Koolhovenlaan 101, 1119 NC Schiphol-Rijk, 1117 ZN, Schiphol, Países Baixos

Bem-vindo ao mundo do motociclismo da Yamaha!

Como proprietário da MTN850-A, está a beneficiar da vasta experiência da Yamaha e da mais recente tecnologia relativa ao design e fabrico de produtos de alta qualidade, as quais concederam à Yamaha uma reputação de fiabilidade.

Por favor leia atentamente este manual para que possa desfrutar de todas as vantagens da sua MTN850-A. O Manual do Utilizador não só lhe dá instruções relativas ao funcionamento, inspeção e manutenção do seu motociclo, como também lhe indica como se proteger a si próprio e aos outros de problemas e ferimentos.

Além disso, as diversas sugestões apresentadas neste manual, ajudá-lo-ão a manter o seu motociclo nas melhores condições possíveis. Caso tenha quaisquer outras questões, não hesite em contactar o seu concessionário Yamaha.

A equipa da Yamaha deseja-lhe muitas viagens seguras e agradáveis. Por isso, nunca se esqueça de que a segurança é o fator mais importante!

A Yamaha procura continuamente desenvolver o design e a qualidade do produto. Consequentemente, embora este manual contenha as informações mais atuais disponíveis sobre o produto na altura da impressão, poderão existir ligeiras discrepâncias entre o seu motociclo e este manual. Se tiver qualquer questão sobre este manual, consulte um concessionário Yamaha.





Por favor leia este manual cuidadosamente e na totalidade antes de utilizar este motociclo.

Informações importantes do manual

PAU10134

As informações particularmente importantes são distinguidas neste manual pelas notas seguintes:

	Este é o símbolo de alerta de segurança. É usado para alertá-lo para potenciais perigos de ferimentos. Respeite todas as mensagens de segurança assinaladas com este símbolo para evitar possíveis ferimentos ou morte.
 AVISO	Um AVISO indica uma situação perigosa que, se não for evitada, pode resultar em morte ou ferimentos graves.
PRECAUÇÃO	Uma PRECAUÇÃO indica precauções especiais que devem ser adotadas para evitar danos no veículo ou outros danos materiais.
NOTA	Uma NOTA fornece informações importantes para esclarecer ou simplificar os procedimentos.

*O produto e as especificações estão sujeitos a alterações sem aviso prévio.

PAU36391

MTN850-A
MANUAL DO UTILIZADOR
©2019 pela Yamaha Motor Co., Ltd.
1ª edição, Agosto 2018
Reservados todos os direitos.
Qualquer reimpressão ou utilização
não autorizada sem
o consentimento escrito da
Yamaha Motor Co., Ltd.
estão expressamente proibidas.
Impresso na Holanda.

Índice

Informações relativas à

segurança 1-1

Descrição 2-1

Vista esquerda 2-1

Vista direita 2-2

Controlos e instrumentos 2-3

Características especiais 3-1

Modo D (modo de transmissão) 3-1

Sistema de controlo de tração 3-1

Sistema de mudança rápida de
velocidade 3-3

Funções dos controlos e

instrumentos 4-1

Sistema imobilizador 4-1

Interruptor principal/bloqueio da
direção 4-2

Interruptores do guiador 4-3

Indicadores luminosos e luzes de
advertência 4-5

Contador multifuncional 4-7

Alavanca da embraiagem 4-14

Pedal de mudança de
velocidades 4-14

Alavanca do travão 4-14

Pedal do travão 4-15

ABS 4-15

Tampa do depósito de
combustível 4-16

Combustível 4-17

Tubo de descarga do depósito de
combustível 4-19

Conversor catalítico 4-19

Assento 4-20

Compartimento de
armazenagem 4-20

Ajuste da forquilha dianteira 4-21

Ajuste do amortecedor 4-23

Prendedores da correia de
bagagem 4-25

Conectores CC auxiliares 4-25

Descanso lateral 4-25

Sistema de corte do circuito de
ignição 4-26

Para sua segurança – verificações

prévias à utilização 5-1

Utilização e questões importantes

relativas à condução 6-1

Colocar o motor em
funcionamento 6-1

Mudança de velocidades 6-2

Sugestões para a redução do
consumo de combustível 6-3

Rodagem do motor 6-3

Estacionamento 6-4

Manutenção periódica e ajustes 7-1

Jogo de ferramentas 7-2

Tabelas de manutenção periódica... 7-3

Tabela de manutenção periódica
para o sistema de controlo das
emissões 7-3

Tabela de lubrificação e
manutenção geral 7-5

Remoção e instalação do painel 7-9

Verificação das velas de ignição ... 7-10

Lata 7-11

Óleo do motor 7-11

Porquê Yamalube 7-14

Refrigerante 7-14

Elemento do filtro de ar 7-16

Verificação da velocidade de
ralenti do motor 7-16

Verificação da folga do punho do
acelerador 7-16

Folga das válvulas 7-17

Pneus 7-17

Rodas de liga 7-20

Ajuste da folga da alavanca da
embraiagem 7-20

Verificação da folga da alavanca
do travão 7-21

Interruptores das luzes dos
travões 7-21

Verificação das pastilhas dos
travões da frente e de trás 7-22

Verificação do nível de líquido dos travões	7-23	Suporte do motociclo	7-36
Mudança do líquido dos travões ...	7-24	Deteção e resolução de problemas	7-36
Folga da corrente de transmissão.....	7-24	Tabelas de deteção e resolução de problemas.....	7-38
Limpeza e lubrificação da corrente de transmissão.....	7-26	Cuidados e arrumação do motociclo	8-1
Verificação e lubrificação dos cabos	7-27	Cor mate cuidado.....	8-1
Verificação e lubrificação do punho e do cabo do acelerador	7-27	Cuidados.....	8-1
Verificação e lubrificação dos pedais do travão e de mudança de velocidades	7-27	Armazenagem.....	8-3
Verificação e lubrificação das alavancas do travão e da embraiagem	7-28	Especificações	9-1
Verificação e lubrificação do descanso lateral.....	7-29	Informações para o consumidor ...	10-1
Lubrificação dos pivôs do braço oscilante.....	7-29	Números de identificação	10-1
Verificação da forquilha dianteira	7-30	Conector de diagnóstico	10-2
Verificação da direção.....	7-30	Registo de dados do veículo.....	10-2
Verificação dos rolamentos de roda.....	7-31	Índice remissivo	11-1
Bateria	7-31		
Substituição dos fusíveis	7-32		
Luzes do veículo	7-35		
Substituição de uma lâmpada do sinal de mudança de direção	7-35		

Informações relativas à segurança

PAU1028C

1

Seja um Proprietário Responsável

Como proprietário do veículo, é responsável pela segurança e funcionamento correto do seu motociclo.

Os motociclos são veículos de duas rodas. A sua utilização e manuseamento seguros dependem da adoção de técnicas de condução adequadas, bem como da perícia do condutor. Todos os condutores deverão ter conhecimento dos seguintes requisitos antes de conduzir este motociclo.

O condutor deverá:

- obter instruções completas de uma entidade competente sobre todos os aspetos da utilização do motociclo;
- observar os avisos e os requisitos de manutenção apresentados neste Manual do utilizador;
- obter formação qualificada sobre as técnicas de condução corretas e seguras;
- obter serviços técnicos profissionais, conforme indicado neste Manual do utilizador e/ou sempre que se torne necessário devido a problemas mecânicos.
- Nunca conduza um motociclo sem formação ou instrução adequada. Faça

um curso de formação. Os principiantes devem fazer formação com um instrutor certificado. Contacte um concessionário de motociclos autorizado para obter informações sobre os cursos de formação mais próximos de si.

Condução segura

Efetue as verificações prévias sempre que utilizar o veículo para garantir que se encontra em perfeitas condições de funcionamento. Se o veículo não for inspecionado ou mantido em condições, há mais possibilidades de ocorrer um acidente ou danos no equipamento. Consulte a página 5-1 para obter uma lista de verificações prévias à utilização.

- Este motociclo está concebido para transportar o condutor e um passageiro.
- O facto dos automobilistas não detetarem nem reconhecerem os motociclos no trânsito é a principal causa dos acidentes entre automóveis e motociclos. Muitos acidentes são causados por automobilistas que não veem o motociclo. É importante assegurar-se que seja visto para reduzir as hipóteses de ocorrência deste tipo de acidente.

Por isso:

- Use um casaco de cor viva.

- Redobre a atenção ao aproximar-se e ao passar por cruzamentos, uma vez que estes são os locais mais prováveis para a ocorrência de acidentes com motociclos.
- Conduza onde os outros condutores o possam ver. Evite conduzir no ângulo morto de outro condutor.
- Nunca realize operações de manutenção num motociclo sem os conhecimentos adequados. Contacte um concessionário de motociclos autorizado para se informar sobre as operações básicas de manutenção do motociclo. Algumas operações de manutenção só podem ser efetuadas por pessoal certificado.
- Muitos acidentes envolvem condutores inexperientes. De facto, muitos condutores envolvidos em acidentes nem sequer têm carta de condução de motociclos atual.
 - É importante que esteja qualificado para conduzir um motociclo e que só o empreste a outros condutores qualificados.
 - Conheça as suas capacidades e as suas limitações. Não tentar exceder as suas limitações é um fator que pode ajudá-lo a evitar um acidente.

- Recomendamos que pratique a condução do seu motociclo em locais onde não haja trânsito, até que esteja bem familiarizado com o mesmo e com todos os seus mecanismos de controlo.
- Muitos acidentes são causados por um erro cometido pelo condutor do motociclo. Um erro tipicamente cometido pelo condutor é fazer uma curva fora-de-mão devido a velocidade excessiva ou a um ângulo de inclinação insuficiente em relação à velocidade.
- Obedeça sempre ao limite de velocidade e nunca ande mais depressa do que o permitido pelas condições da estrada e do trânsito.
- Sinalize sempre qualquer mudança de direção ou ultrapassagem. Assegure-se de que os outros condutores o conseguem ver.
- A postura do condutor e do passageiro é importante para um controlo adequado.
- Durante a condução, o condutor deverá manter as mãos no guiador e os pés nos apoios de pés, a fim de manter o controlo do motociclo.
- O passageiro deve segurar-se sempre no condutor, na correia do assento ou na barra de manobra (se o

veículo os possuir), com ambas as mãos, e deve manter os pés nos apoios de pés para o passageiro. Nunca transporte um passageiro, exceto se ele ou ela puderem colocar, com firmeza, ambos os pés nos apoios de pés do passageiro.

- Nunca conduza sob a influência de álcool ou outras drogas.
- Este motociclo está concebido para utilização apenas em estrada. Não de se destina a utilização todo-o-terreno.

Artigos de proteção

A maioria das fatalidades ocorridas em acidentes com motociclos resultam de ferimentos na cabeça. O uso de um capacete de segurança é o fator mais importante para a prevenção ou redução de ferimentos na cabeça.

- Use sempre um capacete aprovado.
- Use uma viseira ou óculos protetores. O vento direcionado para os olhos desprotegidos pode contribuir para uma deficiência da visão que pode atrasar a visualização de uma situação de perigo.
- O uso de um casaco, botas, calças e luvas resistentes, etc., é um meio eficaz na prevenção ou redução de escoriações ou lacerações.

- Nunca use roupas largas, caso contrário estas poderão prender-se nas alavancas de controlo, nos apoios de pés ou nas rodas, causando ferimentos ou até um acidente.
- Use sempre vestuário de proteção que cubra as pernas, os tornozelos e os pés. O motor ou o sistema de escape ficam muito quentes durante ou após a utilização e podem provocar queimaduras.
- As precauções acima referidas aplicam-se também ao passageiro.

Evitar a intoxicação por monóxido de carbono

Qualquer sistema de escape do motor produz monóxido de carbono, um gás mortífero. A inalação de monóxido de carbono pode provocar dores de cabeça, tonturas, sonolência, náuseas, incapacidade de raciocínio e, eventualmente, a morte.

O monóxido de carbono é um gás incolor, inodoro e insípido que pode estar presente mesmo que não consiga ver nem cheirar qualquer gás do escape do motor. Um nível mortífero de monóxido de carbono pode acumular-se rapidamente e a pessoa pode perder os sentidos e não conseguir salvar-se. Além disso, em locais fechados ou com má ventilação, um nível mortífero de

Informações relativas à segurança

1

monóxido de carbono pode manter-se durante horas ou dias. Se tiver algum sintoma de intoxicação por monóxido de carbono, abandone imediatamente o local, apanhe ar fresco e PROCURE CUIDADOS MÉDICOS.

- Não coloque o motor em funcionamento em locais fechados. Mesmo que tente ventilar os gases de escape do motor com ventiladores ou abrindo portas e janelas, o monóxido de carbono pode atingir rapidamente níveis perigosos.
- Não coloque o motor em funcionamento em locais com má ventilação ou parcialmente fechados, como celeiros, garagens ou alpendres.
- Não coloque o motor em funcionamento no exterior em zonas onde os gases de escape do motor possam introduzir-se num edifício através de portas ou janelas.

Carga

O acréscimo de acessórios ou carga ao seu motociclo pode afetar adversamente a estabilidade e o manuseamento se a distribuição de peso no seu motociclo for alterada. Para evitar a possibilidade de um acidente, tenha bastante cuidado ao adicionar carga ou acessórios ao seu motociclo. Redobre o

cuidado quando conduzir um motociclo que tenha mais carga ou acessórios. Aqui, juntamente com as informações sobre acessórios apresentadas em seguida, encontram-se algumas recomendações gerais a seguir se colocar carga no seu motociclo:

O peso total do operador, passageiro, acessórios e carga não devem exceder o limite máximo de carga. **A utilização de um veículo sobrecarregado pode provocar um acidente.**

Carga máxima:
174 kg (384 lb)

Quando carregar dentro deste limite de peso, mantenha em mente o seguinte:

- A carga e os acessórios devem ser reduzidas ao mínimo indispensável, devendo os mesmos ser colocados tão chegados ao motociclo quanto possível. Acondicione bem os artigos mais pesados o mais perto possível do centro do veículo e distribua o peso o mais uniformemente possível por ambos os lados do motociclo para minimizar o desequilíbrio ou a instabilidade.
- A deslocação dos pesos pode criar um desequilíbrio súbito. Antes de conduzir, certifique-se de que os acessórios e a carga estão bem presos ao moto-

ciclo. Verifique com frequência os suportes dos acessórios e os prendedores da carga.

- Ajuste a suspensão em função da carga (apenas modelos com suspensão regulável) e verifique o estado e a pressão dos pneus.
- Nunca prenda artigos grandes ou pesados ao guiador, à forquilha dianteira ou ao guarda-lamas dianteiro. Estes artigos, incluindo alguma carga, tal como sacos-cama, sacos grossos de lã ou tendas, podem criar um manuseamento instável ou uma fraca resposta da direção.

- **Este veículo não foi concebido para puxar um reboque nem para ser conjugado com um sidecar.**

Acessórios Yamaha genuínos

A escolha de acessórios para o seu veículo é uma decisão importante. Os acessórios Yamaha genuínos, disponíveis apenas em concessionários Yamaha, foram concebidos, testados e aprovados pela Yamaha para utilização no seu veículo.

Muitas empresas sem ligação à Yamaha fabricam peças e acessórios ou oferecem outros tipos de modificações para veículos Yamaha. A Yamaha não está numa posi-

ção que permita testar os produtos que estas empresas do mercado de reposição fabricam. Por este motivo, a Yamaha não pode aprovar nem recomendar a utilização de acessórios não comercializados pela Yamaha, nem modificações não recomendadas especificamente pela Yamaha, mesmo que a venda e a instalação seja efetuada por um concessionário Yamaha.

Peças, acessórios e modificações do mercado de reposição

Embora possa encontrar produtos do mercado de reposição idênticos a acessórios Yamaha genuínos ao nível de design e qualidade, deve reconhecer que alguns acessórios ou modificações do mercado de reposição não são adequados devido aos potenciais perigos para a sua segurança e a de terceiros. A instalação de produtos do mercado de reposição ou a implementação de modificações no veículo que alterem qualquer uma das suas características de design e de funcionamento podem expô-lo a si e a terceiros a um maior risco de ferimentos graves ou morte. O proprietário do veículo é responsável por ferimentos relacionados com alterações do mesmo. Quando montar acessórios, tenha em mente as seguintes linhas de orientação, bem como as apresentadas na secção “Carga”.

- Nunca instale acessórios nem transporte carga que possam prejudicar o desempenho do seu motociclo. Inspeccione cuidadosamente o acessório antes de o utilizar, para se certificar de que este não vai, de modo algum, afetar a visibilidade para a estrada ou a visibilidade nas curvas, limitar o percurso da suspensão, o percurso da direção ou o funcionamento dos controlos, nem ocultar luzes ou refletores.
- Os acessórios instalados na área do guiador ou da forquilha dianteira podem criar instabilidade devido à distribuição de peso inapropriada ou alterações aerodinâmicas. Se forem colocados acessórios na área do guiador ou da forquilha dianteira, estes devem reduzidos ao número indispensável e devem ser tão leves quanto possível.
- Os acessórios volumosos ou grandes podem afetar seriamente a estabilidade do motociclo devido aos efeitos aerodinâmicos. O vento pode fazer o motociclo levantar da estrada, ou este pode ficar instável em zonas com ventos cruzados. Estes acessórios também podem causar instabilidade ao ultrapassar ou ao ser ultrapassado por veículos

de grandes dimensões.

- Alguns acessórios podem deslocar o condutor da sua posição normal de condução. Esta posição inapropriada limita a liberdade de movimentos do condutor e pode limitar a capacidade de controlo, pelo que tais acessórios não são recomendados.
- Tenha cuidado ao acrescentar acessórios elétricos. Se os acessórios elétricos excederem a capacidade do sistema elétrico do motociclo pode ocorrer uma falha elétrica, a qual pode causar uma perda perigosa de potência das luzes ou do motor.

Pneus e jantes do mercado de reposição

Os pneus e as jantes fornecidos com o seu motociclo foram concebidos para corresponder às capacidades de desempenho e para garantir a melhor combinação possível de condução, travagem e conforto. Outros pneus, jantes, dimensões e combinações podem não ser apropriados. Consulte a página 7-17 para saber as especificações dos pneus e obter mais informações sobre a manutenção e a substituição dos mesmos.

Informações relativas à segurança

1

Transporte do Motociclo

Certifique-se de que segue as instruções que se seguem antes de transportar o motociclo noutra veículo.

- Retire todos os itens soltos do motociclo.
- Certifique-se de que a torneira de combustível (se fizer parte do equipamento) está na posição OFF e de que não existem fugas de combustível.
- Engrene a transmissão (para os modelos equipados com transmissão manual).
- Prenda o motociclo com cabos de retenção ou prendedores adequados que estejam presos a partes sólidas do motociclo, tal como o chassis ou o triplo grampo da forquilha dianteira superior (e não, por exemplo, a guiadores montados em borracha ou sinais de mudança de direção, ou peças que possam partir). Escolha cuidadosamente o local para os prendedores, de modo que estes não friccionem contra superfícies pintadas durante o transporte.
- A suspensão deve ser ligeiramente comprimida pelos cabos de retenção, se possível, para que o motociclo não ressalte excessivamente durante o transporte.

Vista esquerda

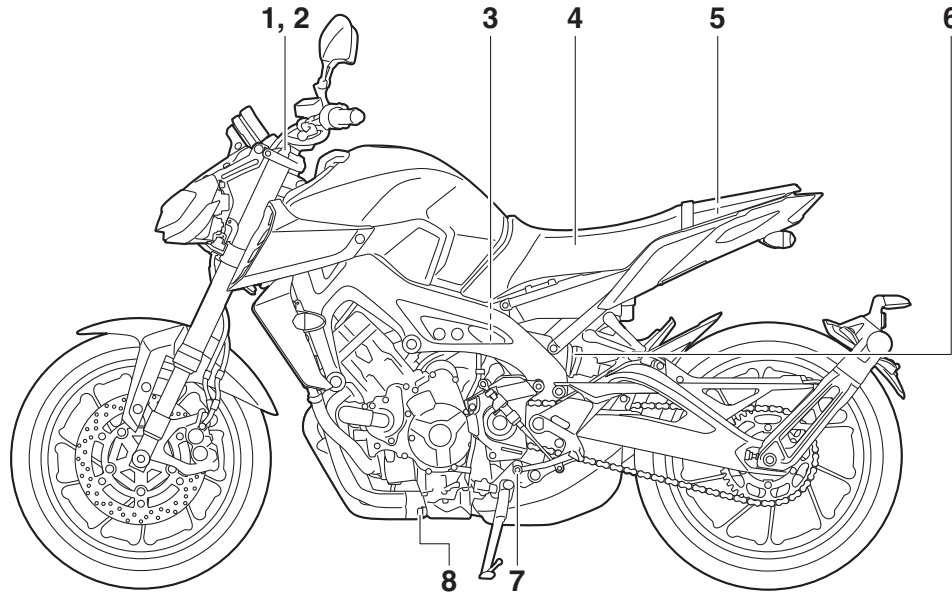

1. Ajustador de pré-carga da mola (página 4-21)
2. Ajustador da força amortecedora de compressão (página 4-21)
3. Ajustador da força amortecedora de recuo (página 4-23)
4. Assento (página 4-20)
5. Compartimento de armazenagem (página 4-20)
6. Ajustador de pré-carga da mola (página 4-23)
7. Pedal de mudança de velocidades (página 4-14)
8. Cavilha de drenagem do óleo do motor (página 7-11)

Vista direita

2

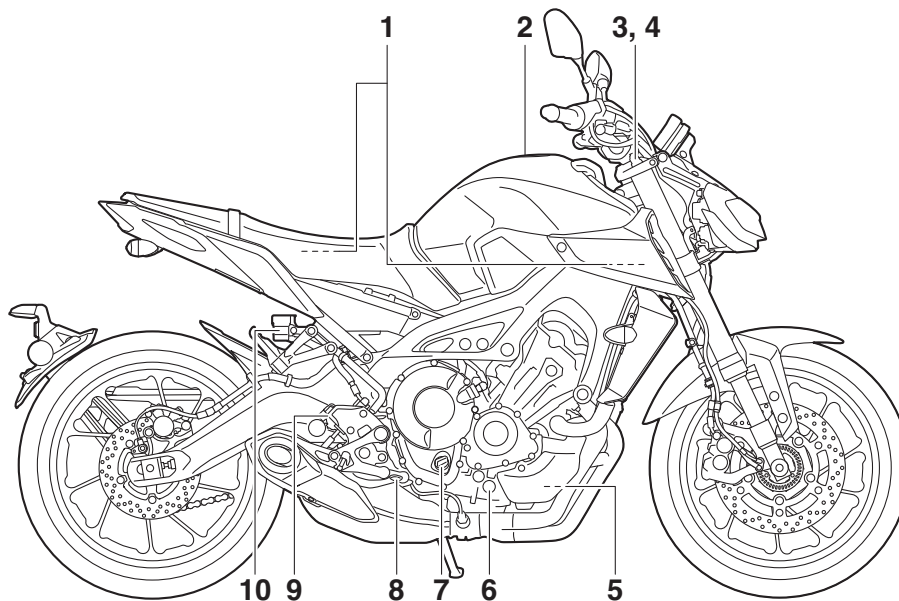

1. Fusíveis (página 7-32)
2. Tampa do depósito de combustível (página 4-16)
3. Ajustador de pré-carga da mola (página 4-21)
4. Ajustador da força amortecedora de recuo (página 4-21)
5. Reservatório de refrigerante (página 7-14)
6. Janela de verificação do nível de óleo do motor (página 7-11)
7. Tampa de enchimento de óleo do motor (página 7-11)
8. Pedal do travão (página 4-15)
9. Interruptor da luz do travão traseiro (página 7-21)
10. Reservatório de líquido do travão traseiro (página 7-23)

Controlos e instrumentos

2

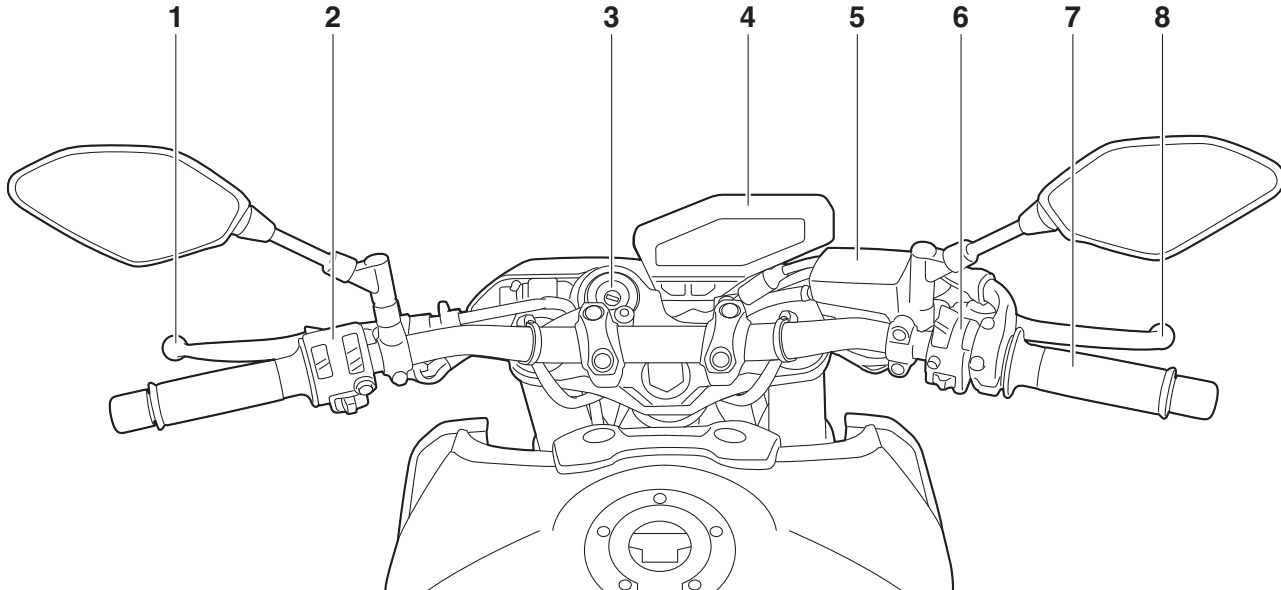

1. Alavanca da embraiagem (página 4-14)
2. Interruptores do guidão esquerdo (página 4-3)
3. Interruptor principal/bloqueio da direção (página 4-2)
4. Módulo do contador multifuncional (página 4-7)
5. Reservatório de líquido do travão dianteiro (página 7-23)
6. Interruptores do guidão direito (página 4-3)
7. Punho do acelerador (página 7-16)
8. Alavanca do travão (página 4-14)

Características especiais

3

Modo D (modo de transmissão)

PAU76422

O modo D é um sistema de desempenho do motor controlado eletronicamente. Este modelo permite a seleção de três modos: “STD”, “A” e “B”.

PWA18440



Não mude o modo de transmissão enquanto o veículo está em andamento.

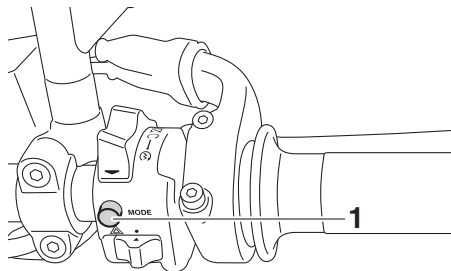

1. Interruptor do modo de transmissão “MODE”

Com o punho do acelerador fechado, pressione este interruptor para alterar o modo de transmissão pela seguinte ordem: STD → A → B → STD

NOTA

- Certifique-se de que está familiarizado com os modos de transmissão antes

de acionar o interruptor de modo de transmissão.

- O modo de transmissão atual é indicado no visor do modo de transmissão (página 4-10).
- O modo de transmissão atual é gravado quando o veículo for desligado.

Modo “STD”

O modo “STD” é adequado para condições de condução variadas.

Este modo permite que o condutor usufrua de uma condução suave e desportiva, desde a gama de baixa velocidade à gama de alta velocidade.

Modo “A”

No modo “A” o motor apresenta uma resposta mais desportiva nas gamas de baixa e média velocidade, quando comparado com o modo “STD”.

Modo “B”

No modo “B”, um modo adequado a condições de condução que exijam uma utilização especialmente delicada do acelerador, a resposta é um pouco mais lenta em relação ao modo “STD”.

PAU76434

Sistema de controlo de tração

O sistema de controlo de tração (TCS) ajuda a manter a tração durante a aceleração em superfícies escorregadias, como em pisos não pavimentados ou molhados. Se for detetado pelos sensores que a roda traseira está a perder a aderência (patinagem), o sistema de controlo de tração ativa-se para regular a potência do motor para o nível necessário para restabelecer a tração.

PWA15433



O sistema de controlo de tração não substitui uma condução adequada às condições. O sistema de controlo de tração não consegue impedir a perda de tração devido a excesso de velocidade na entrada de curvas, a aceleração excessiva em ângulos de grande inclinação ou durante travagens e não impede a perda de aderência da roda dianteira. Tal como com qualquer veículo, tenha cuidado em superfícies que possam ser escorregadias e evite superfícies muito escorregadias.

Configurar o sistema de controlo de tração

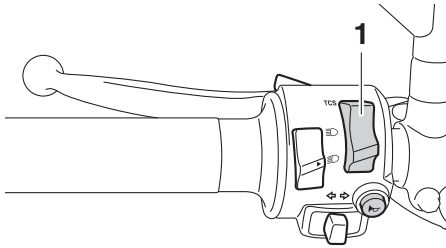

1. Interruptor do sistema de controlo de tração "TCS"

Com o acelerador fechado, prima esse interruptor para baixo para passar do TCS "1" para o TCS "2". Empurre para cima para passar do "2" para o "1".

Com o veículo desligado, empurre o interruptor para cima durante dois segundos para desligar o sistema. Prima para baixo para ligar o sistema.

NOTA

- A definição atual do TCS é indicada no ecrã TCS (página 4-10).
- O controlo de tração pode ser ligado ou desligado apenas com o veículo desligado.
- Sempre que a chave for rodada para

"ON", o controlo de tração é ligado e definido como "1" ou "2" (o que tiver sido selecionado por último).

- Desligue o sistema de controlo de tração para ajudar a libertar a roda traseira se o veículo ficar preso na lama, areia ou noutra superfície mole.

TCS "OFF"

O modo TCS "OFF" desliga o sistema de controlo de tração.

TCS "1"

O modo TCS "1" minimiza a ação do controlo de tração.

TCS "2"

O modo TCS "2" maximiza a ação do controlo de tração; a rotação da roda é controlada com mais força.

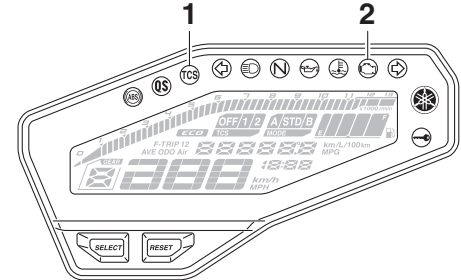

1. Indicador luminoso do sistema de controlo de tração "TCS"
2. Luz de advertência de problema no motor "i"

O indicador luminoso "TCS" pisca quando o controlo de tração foi acionado. Pode notar ligeiras alterações no ruído do motor e do escape quando o sistema foi acionado. Quando o sistema de controlo de tração do veículo foi definido como "OFF", o indicador luminoso "TCS" acende.

PCA16801

PRECAUÇÃO

Utilize apenas os pneus especificados. (Consulte a página 7-17.) A utilização de pneus com outras dimensões impedirá que o sistema de controlo de tração controle a rotação do pneu com precisão.

Características especiais

Reposição do sistema de controlo de tração

O sistema de controlo de tração irá desligar-se automaticamente quando:

- a roda dianteira ou a roda traseira perdem o contacto com o piso durante a condução.
- for detetada rotação excessiva da roda traseira durante a condução.
- uma das rodas é rodada com a chave virada para “ON” (como quando se realiza a manutenção).

Se o sistema de controlo de tração for desativado, tanto o indicador luminoso “TCS” como a luz de advertência “” acendem-se.

Neste caso, tente repor o sistema da seguinte forma.

1. Pare o veículo e rode a chave para “OFF”.
2. Aguarde alguns segundos e volte a rodar a chave para “ON”.
3. O indicador luminoso “TCS” deve apagar-se e o sistema deve ficar ativado.

NOTA

Se o indicador luminoso “TCS” permanecer aceso depois da reposição, o veículo pode continuar a ser utilizado; contudo, solicite a um concessionário Yamaha que verifique o veículo logo que possível.

4. Solicite a um concessionário Yamaha que verifique o veículo e desligue a luz avisadora “”.

PAU76401

Sistema de mudança rápida de velocidade

O sistema de mudança rápida de velocidade (QS) permite mudar para a velocidade seguinte em plena aceleração, sem intervenção da alavanca de embraiagem, com assistência eletrónica. Quando o interruptor das mudanças deteta movimento no pedal de mudança de velocidades (página 4-14), a alimentação do motor e o binário de transmissão são ajustados momentaneamente para permitir a intervenção da alavanca de embraiagem.

NOTA

- O sistema de mudança rápida de velocidade funciona quando a velocidade de deslocação é igual ou superior a 20 km/h (12 mi/h), com o motor a rodar a 2300 rpm ou mais e só em aceleração.
 - O sistema não funciona se a alavanca da embraiagem estiver engatada.
-

Sistema imobilizador

PAU10979

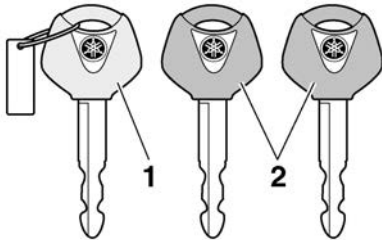

1. Chave de reconfiguração do código (vermelha)
2. Chaves standard (pretas)

Este veículo está equipado com um sistema imobilizador para evitar o roubo através da reconfiguração de códigos nas chaves normais. Este sistema é composto pelo seguinte:

- uma chave de reconfiguração do código
- duas chaves normais
- um transmissor-recetor (em cada chave)
- uma unidade imobilizadora (no veículo)
- uma ECU (no veículo)
- um indicador luminoso do sistema (página 4-6)

Sobre as chaves

A chave com o arco vermelho é utilizada para registar códigos em cada uma das chaves de série. Guarde a chave de reconfiguração do código num local seguro. Se necessário, leve o veículo e as três chaves a um concessionário Yamaha para as reconfigurar.

Não use a chave com o arco vermelho para conduzir o veículo. Esta chave destina-se apenas a ser utilizada para a reconfiguração das chaves de série. Use sempre uma chave de série para a condução do veículo.

NOTA

- Mantenha as chaves normais e as chaves de outros sistemas imobilizadores afastadas da chave de reconfiguração do código.
- Mantenha as chaves de outro sistema imobilizador afastadas do interruptor principal, uma vez que podem causar interferência no sinal.

PCA11823

PRECAUÇÃO

NÃO PERCA A CHAVE DE RECONFIGURAÇÃO DO CÓDIGO! SE A PERDER CONTACTE O CONCESSIONÁRIO IMEDIATAMENTE! Se perder a chave de reconfiguração do código, as chaves padrão existentes continuam a poder

ser utilizadas para ligar o veículo. No entanto, não é possível configurar uma nova chave padrão. Se todas as chaves tiverem sido perdidas ou danificadas, será necessário substituir todo o sistema imobilizador. Por isso, as chaves devem ser tratadas com cuidado.

- Não mergulhar em água.
- Não expor a temperaturas elevadas.
- Não colocar próximo de ímanes.
- Não colocar junto de objetos que emitam sinais elétricos.
- Não tratar de forma descuidada.
- Não esmagar ou alterar.
- Não desmontar.
- Não coloque duas chaves de um sistema imobilizador no mesmo porta-chaves.

Funções dos controlos e instrumentos

Interruptor principal/bloqueio da direção

PAU10474

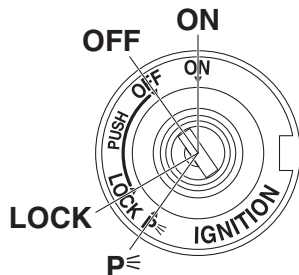

O interruptor principal/bloqueio da direção controla os sistemas de ignição e iluminação, e é utilizado para bloquear a direção. As várias posições são descritas a seguir.

NOTA

Use a chave de série (arco preto) para a utilização normal do veículo. Para minimizar o risco de perder a chave de reconfiguração do código (arco vermelho), mantenha-a num local seguro e utilize-a apenas para reconfigurar códigos.

PAU85040

LIGADO (ON)

Todos os circuitos elétricos são alimentados e as luzes do veículo são ligadas. O motor pode ser ligado. A chave não pode

ser retirada.

NOTA

- Para evitar o descarregamento da bateria, não deixe a chave na posição ON sem o motor estar em funcionamento.
- O farol dianteiro acende-se automaticamente quando o motor é colocado em funcionamento.

PAU10662

DESLIGADO (OFF)

Todos os sistemas elétricos estão desligados. A chave pode ser retirada.

PWA10062



Nunca rode a chave para a posição "OFF" ou "LOCK" com o veículo em movimento. Se o fizer, os sistemas elétricos serão desligados, o que pode resultar na perda de controlo ou num acidente.

PAU1068B

BLOQUEIO (LOCK)

A direção está bloqueada e todos os sistemas elétricos estão desligados. A chave pode ser retirada.

Para bloquear a direção

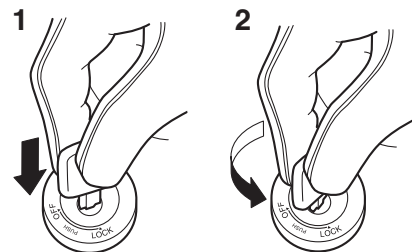

1. Premir.
2. Mudança de direção.

1. Vire o guidador completamente para a esquerda.
2. Com a chave na posição "OFF", empurre-a para dentro e rode-a para "LOCK".
3. Retire a chave.

NOTA

Se a direção não bloquear, tente virar o guidador ligeiramente para a direita.

Para desbloquear a direção

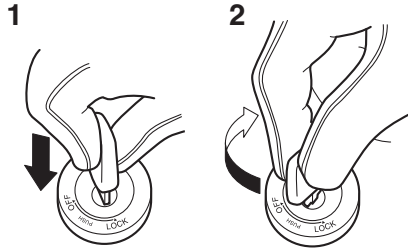

1. Premir.
2. Mudança de direção.

A partir da posição “LOCK”, empurre a chave para dentro e rode-a para “OFF”.

PAU59680

p_ε (Estacionamento)

As luzes de perigo e os sinais de mudança de direção podem ser ligadas, mas todos os outros sistemas elétricos estão desligados. A chave pode ser retirada.

A direção tem de ser bloqueada antes da chave poder ser colocada em “p_ε”.

PCA20760

PRECAUÇÃO

Utilizar a lâmpada do sinal de perigo ou de mudança de direção durante um longo período de tempo pode causar um

descarregamento da bateria.

Interruptores do guiador

PAU66055

Esquerdo

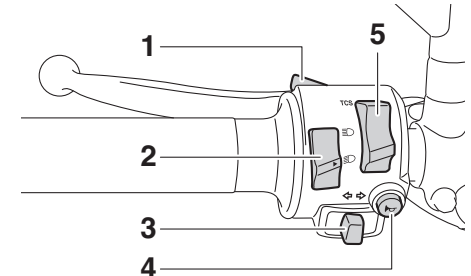

1. Interruptor de ultrapassagem “”
2. Interruptor de farol alto/baixo “/”
3. Interruptor do sinal de mudança de direção “/”
4. Interruptor da buzina “”
5. Interruptor do sistema de controlo de tração “TCS”

Funções dos controlos e instrumentos

Direito

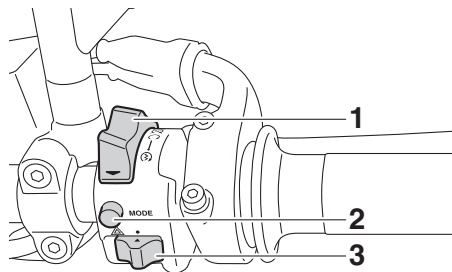

4

1. Interruptor de paragem/andamento/arranque “☒/☉/☑”
2. Interruptor do modo de transmissão “MODE”
3. Interruptor de perigo “▲”

PAU76731

Interruptor de ultrapassagem “☒☒☒”

Prima este interruptor para acender e apagar os faróis dianteiros.

NOTA

Quando o interruptor de farol alto/baixo está regulado para “☒☒☒”, o interruptor de ultrapassagem não tem efeito.

PAU66021

Interruptor de farol alto/baixo “☒☒☒/☒☒☒”

Regule este interruptor para “☒☒☒” para acender os máximos e para “☒☒☒” para

acender os médios. (Consulte a página 7-35.)

PAU66040

Interruptor do sinal de mudança de direção “☒/☒”

Para sinalizar uma mudança de direção para a direita, empurre este interruptor para “☒”. Para sinalizar uma mudança de direção para a esquerda, empurre este interruptor para “☒”. Assim que libertado, o interruptor volta para a posição central. Para desligar os sinais de mudança de direção, prima o interruptor depois deste ter voltado para a posição central.

PAU66030

Interruptor da buzina “☒”

Prima este interruptor para buzinar.

PAU73961

Interruptor do sistema de controlo de tração “TCS”

Consulte uma explicação do sistema de controlo de tração na página 3-1.

PAU66060

Interruptor de paragem/andamento/arranque “☒/☉/☑”

Para ligar o motor com o motor de arranque, coloque este interruptor em “☉” e depois prima o interruptor em direção a “☑”.

Consulte a página 6-1 para obter instruções relativas ao arranque, antes de colocar o motor em funcionamento.

Coloque este interruptor em “☒” para desligar o motor em caso de emergência, tal como quando o veículo se vira ou o cabo do acelerador fica preso.

PAU66010

Interruptor de perigo “▲”

Com a chave na posição “ON” ou “P”, utilize este interruptor para acender as luzes de perigo (intermitência simultânea de todos os sinais de mudança de direção).

As luzes de perigo são utilizadas em caso de emergência ou para avisar outros condutores quando o seu veículo está parado num local onde possa representar um perigo para o trânsito.

PCA10062

PRECAUÇÃO

Não utilize as luzes de perigo durante um longo período de tempo com o motor desligado, caso contrário a bateria pode descarregar.

PAU73931

Interruptor do modo de transmissão “MODE”

Consulte a página 3-1 para obter explicações sobre o modo de transmissão.

Indicadores luminosos e luzes de advertência

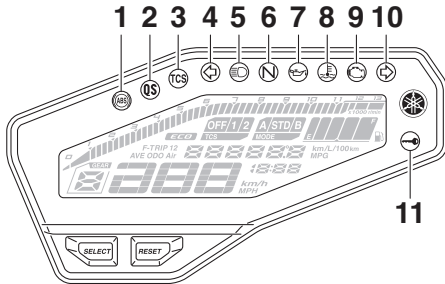

1. Luz de advertência do ABS “ABS”
2. Indicador luminoso de mudança rápida de velocidade “QS”
3. Indicador luminoso do sistema de controlo de tração “TCS”
4. Indicador luminoso de mudança de direção esquerda “←”
5. Indicador luminoso de máximos “≡”
6. Indicador luminoso de ponto morto “N”
7. Luz de advertência do nível de óleo “↘”
8. Luz de advertência da temperatura do refrigerante “⊥”
9. Luz de advertência de problema no motor “i”
10. Indicador luminoso de mudança de direção direita “→”
11. Indicador luminoso do sistema imobilizador “⚡”

PAU4939G

Indicador luminoso de mudança de direção “← →”

Este indicador luminoso fica intermitente quando um sinal de mudança de direção está a piscar.

PAU11022

Indicador luminoso de ponto morto “N”

Este indicador luminoso acende-se quando a transmissão está em ponto morto.

PAU11061

Indicador luminoso de máximos “≡”

Este indicador acende-se quando são utilizados os máximos do farol dianteiro.

PAU11081

Luz de advertência do nível de óleo “↘”

Esta luz de advertência acende-se quando o nível do óleo do motor estiver baixo. Para evitar danos no motor, reabasteça o óleo do motor logo que possível.

PAU11259

Mesmo que o nível do óleo seja suficiente, a luz de advertência pode tremeluzir quando conduzir num declive ou durante uma aceleração ou desaceleração súbita, o que não significa uma avaria. Se o dispositivo detetar um problema no circuito de deteção do nível de óleo, a luz de advertência do nível de óleo fica intermitente. Se isto aconte-

cer, solicite a um concessionário Yamaha que verifique o veículo.

NOTA

Quando o veículo é ligado, esta luz acende-se durante alguns segundos e depois apaga-se. Se a luz não se acender ou se permanecer acesa depois de se confirmar que o nível de óleo está correto (consulte a página 7-11), solicite a um concessionário Yamaha que verifique o veículo.

4

Luz de advertência da temperatura do refrigerante “⊥”

Esta luz de advertência acende-se quando o motor sobreaqueceu. Se isto ocorrer, deverá desligar imediatamente o motor e deixá-lo arrefecer.

Quando o veículo é ligado, a luz acende-se durante alguns segundos e depois apaga-se. Se a luz não se acender ou permanecer acesa, solicite a um concessionário Yamaha que verifique o veículo.

PAU11448

NOTA

- Para veículos com ventoinha(s) do radiador, a ativação ou desativação automática desta(s) efetua-se em função da temperatura do líquido refrigerante.
- Se o motor sobreaquecer, consulte a

Funções dos controlos e instrumentos

página 7-39 para obter mais instruções.

PCA10022

PRECAUÇÃO

Interrompa o funcionamento do motor se este estiver a sobreaquecer.

PAU73172

Luz de advertência de problema no motor “”

Esta luz de advertência acende-se se for detetado um problema no sistema de controlo do motor ou noutro sistema de controlo do veículo. Se isto acontecer, solicite a um concessionário Yamaha que verifique o sistema de diagnóstico a bordo.

NOTA

Quando o veículo é ligado, a luz acende-se durante alguns segundos e depois apaga-se. Se a luz não se acender ou permanecer acesa, solicite a um concessionário Yamaha que verifique o veículo.

PAU69892

Luz de advertência do ABS “”

Esta luz de advertência acende-se assim que liga o veículo e apaga-se após iniciar a condução. Se a luz de advertência se acender durante a condução, o sistema de tra-

vão antibloqueio pode não funcionar corretamente. (Consulte a página 4-15.)

NOTA

Se a luz não se acender de todo ou não se apagar após conduzir o veículo a 10 km/h (6 mi/h), solicite a um concessionário Yamaha que verifique o veículo.

PWA16041



Se a luz de advertência do ABS não se desligar depois de ser atingida uma velocidade de 10 km/h (6 mi/h) ou superior, ou se a luz de advertência se acender ou ficar intermitente durante a condução, o sistema de travagem passa para travagem convencional. Se ocorrer alguma das situações acima, ou se a luz de advertência nem sequer se acender, seja extremamente cuidadoso para evitar a possibilidade de bloqueio das rodas durante uma travagem de emergência. Solicite a um concessionário Yamaha que verifique o sistema de travagem e os circuitos elétricos logo que possível.

PAU77002

Indicador luminoso do sistema de controlo de tração “TCS”

Este indicador luminoso pisca quando o

controlo de tração foi acionado. Se o sistema de controlo de tração for desligado, o indicador luminoso acende-se.

Se o veículo for ligado, a luz irá efetuar uma verificação do circuito (acende-se durante alguns segundos e, depois, apaga-se). Se a luz não se acender durante a verificação do circuito ou permanecer ligada, solicite a um concessionário Yamaha que verifique o veículo.

PAU76411

Indicador luminoso de mudança rápida de velocidade “”

Quando a chave é rodada para “ON”, o sistema de mudança rápida de velocidade (página 3-3) é ativado e o indicador luminoso acende.

Se for detetado um problema no sistema de mudança rápida de velocidade, este indicador apaga-se e o sistema de mudança rápida de velocidade fica indisponível. Solicite a um concessionário Yamaha que verifique o veículo.

PAU73120

Indicador luminoso do sistema imobilizador “”

Depois de a chave ser rodada para “OFF” e de terem passado 30 segundos, o indicador luminoso ficará intermitente indicando que o sistema imobilizador está ativado. Passa-

das 24 horas, o indicador luminoso para de piscar, mas o sistema imobilizador continua ativado.

O circuito elétrico do indicador luminoso pode ser verificado rodando a chave para “ON”. O indicador luminoso deverá acender-se durante alguns segundos e depois apagar-se.

Se a luz não se acender logo quando a chave for rodada para “ON”, se permanecer acesa ou se ficar intermitente com um padrão (se for detetado um problema no sistema imobilizador, o indicador luminoso pisca com um determinado padrão), solicite a um concessionário Yamaha que verifique o veículo.

NOTA

Se o indicador luminoso do sistema imobilizador piscar nesse padrão, lentamente 5 vezes e, depois, rapidamente 2 vezes, tal poderá dever-se a uma interferência do transmissor-recetor. Se isto acontecer, tente o seguinte.

1. Certifique-se de que não existem outras chaves do imobilizador perto do interruptor principal. Outras chaves do imobilizador podem causar uma interferência no sinal e impedir o arranque do motor.
2. Utilize a chave de reconfiguração do

código para colocar o motor em funcionamento.

3. Se o motor funcionar, desligue-o e tente colocá-lo em funcionamento com as chaves normais.
4. Se uma ou ambas as chaves normais não conseguirem pôr o motor em funcionamento, leve o veículo e as 3 chaves a um concessionário Yamaha para reconfigurar as chaves normais.

Contador multifuncional

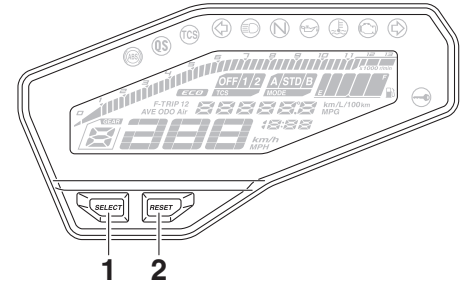

1. Tecla “SELECT”
2. Botão “RESET”

Funções dos controlos e instrumentos

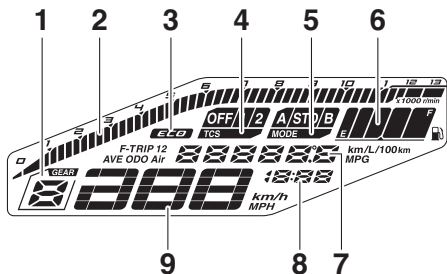

1. Visor da caixa de transmissão
2. Taquímetro
3. Indicador de economia "ECO"
4. Visor do TCS
5. Visor do modo de transmissão
6. Indicador de combustível
7. Visor multifuncional
8. Relógio
9. Velocímetro

AVISO

Pare o veículo antes de fazer ajustes ao módulo do contador multifuncional. A alteração dos ajustes durante a condução pode distrair o condutor e aumentar o risco de acidente.

O módulo do contador multifuncional está equipado com o seguinte:

- um velocímetro

PWA12423

- um taquímetro
- um relógio
- um indicador de combustível
- um indicador de economia
- um visor da caixa de transmissão
- um visor do modo de transmissão
- um visor do TCS
- um visor multifuncional

NOTA

O contador multifuncional pode ser alternado entre quilómetros e milhas. Defina o visor multifuncional para o modo de conta-quilómetros ou um modo de contador de percurso e, em seguida, prima a tecla "SELECT" durante um segundo.

Velocímetro

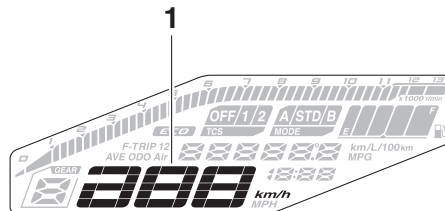

1. Velocímetro

O velocímetro mostra a velocidade de des-

locação do veículo.

Taquímetro

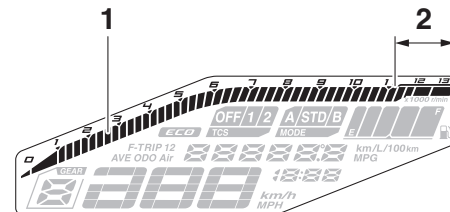

1. Taquímetro
2. Zona vermelha do taquímetro

O taquímetro permite ao condutor controlar a velocidade do motor e mantê-la dentro da gama de potência ideal.

PCA10032

PRECAUÇÃO

Não utilize o motor na zona vermelha do taquímetro.

Zona vermelha: 11250 rpm e acima

Funções dos controlos e instrumentos

Visor da caixa de transmissão

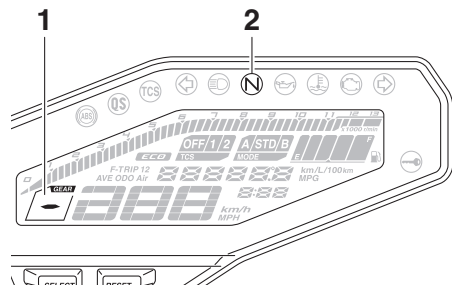

1. Visor da caixa de transmissão
2. Indicador luminoso de ponto morto "N"

Este visor mostra a velocidade selecionada. A posição de ponto morto é indicada por "N" e pelo indicador luminoso de ponto morto.

Visor do modo de transmissão

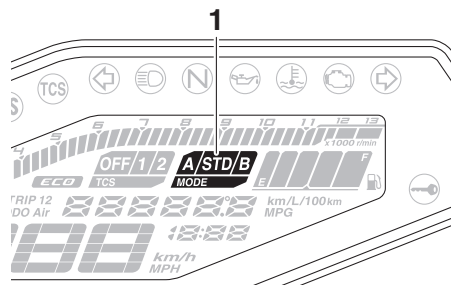

1. Visor do modo de transmissão

O visor mostra qual o modo de transmissão que foi selecionado: "STD", "A" ou "B". (Consulte a página 3-1.)

Visor do TCS

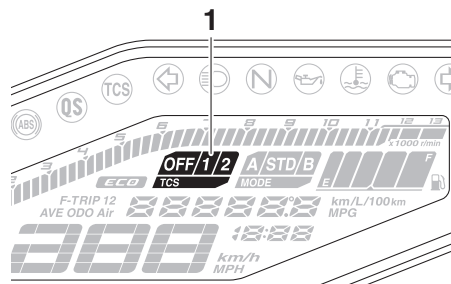

1. Visor do TCS

Este visor indica qual é a definição do siste-

ma de controlo de tração que está selecionada: "1", "2" ou "OFF". (Consulte a página 3-1.)

Visor multifuncional

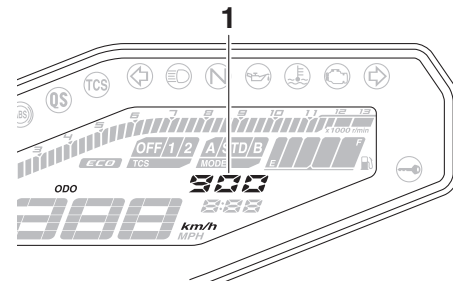

1. Visor multifuncional

O visor multifuncional está equipado com o seguinte:

- um conta-quilómetros
- dois contadores de percurso
- um contador de percurso da reserva de combustível
- um visor do consumo instantâneo de combustível
- um visor do consumo médio de combustível
- um visor da temperatura do refrigerante
- um visor da temperatura da entrada de ar

Funções dos controlos e instrumentos

- um visor do controlo de luminosidade

NOTA

- O conta-quilómetros para em 999999 e não pode ser reiniciado.
- Os contadores de percurso param em 9999.9, mas podem ser reiniciados manualmente.

Alterar o item de apresentação

Prima a tecla “SELECT” para alternar o visor entre os modos de consumo de combustível instantâneo “km/L” ou “L/100 km”, da média de consumo de combustível “AVE_ _ _ km/L” ou “AVE_ _ _ L/100 km”, da temperatura do líquido refrigerante “°C”, da temperatura da entrada de ar “Air_ _ °C”, do conta-quilómetros “ODO”, e do contador de percurso “TRIP 1” e “TRIP 2” pela ordem seguinte:

km/L ou L/100 km → AVE_ _ _ km/L ou AVE_ _ _ L/100 km → °C → Air_ _ °C → ODO → TRIP 1 → TRIP 2 → km/L ou L/100 km

Quando as unidades de apresentação são definidas para milhas:

km/L, L/100 km ou MPG → AVE_ _ _ km/L, AVE_ _ _ L/100 km ou AVE_ _ _ MPG → °C → Air_ _ °C → ODO → TRIP 1 → TRIP 2

2 → km/L, L/100 km ou MPG

NOTA

Prima a tecla “RESET” para alternar o visor pela ordem inversa.

Se o último segmento do contador de combustível ficar intermitente, o visor muda automaticamente para o modo de contador de percurso da reserva de combustível “F-TRIP” e começará a contar a distância percorrida a partir desse ponto. Neste caso, prima a tecla “SELECT” para alternar o visor pela ordem seguinte:

F-TRIP → km/L ou L/100 km → AVE_ _ _ km/L ou AVE_ _ _ L/100 km → °C → Air_ _ °C → ODO → TRIP 1 → TRIP 2 → F-TRIP

Quando as unidades de apresentação são definidas para milhas:

F-TRIP → km/L, L/100 km ou MPG → AVE_ _ _ km/L, AVE_ _ _ L/100 km ou AVE_ _ _ MPG → °C → Air_ _ °C → ODO → TRIP 1 → TRIP 2 → F-TRIP

NOTA

- Para reiniciar um contador de percurso, selecione-o premindo a tecla “SELECT”. O contador de percurso ficará

intermitente durante alguns segundos. Enquanto o contador de percurso estiver intermitente, prima a tecla “RESET” durante um segundo.

- Se não reiniciar manualmente o contador de percurso de reserva de combustível, este reinicia automaticamente e desaparece após reabastecer e percorrer 5 km (3 mi).

Modo do consumo de combustível instantâneo

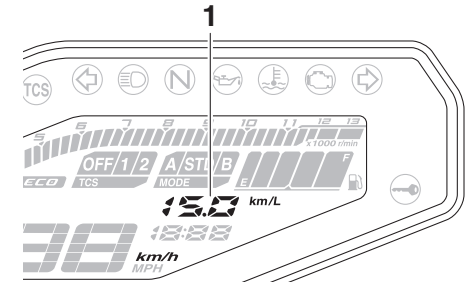

1. Visualização do consumo instantâneo de combustível

O visor do consumo de combustível instantâneo pode ser regulado para “km/L”, “L/100 km” ou “MPG” (quando as unidades de apresentação são definidas para milhas).

- “km/L”: É mostrada a distância que

Funções dos controlos e instrumentos

pode ser percorrida com 1.0 L de combustível nas condições de condução atuais.

- “L/100 km”: É mostrada a quantidade de combustível necessário para percorrer 100 km nas condições de condução atuais.
- “MPG”: É mostrada a distância que pode ser percorrida com 1.0 Imp.gal de combustível nas condições de condução atuais.

Para alternar entre as definições do visor do consumo de combustível instantâneo, prima a tecla “SELECT” durante um segundo.

NOTA

Se estiver a viajar a velocidades inferiores a 20 km/h (12 mi/h), é mostrado “_ _ .”.

Modo da média de consumo de combustível

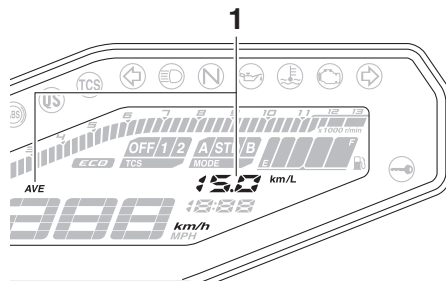

1. Visualização do consumo médio de combustível

Este visor mostra a média de consumo de combustível depois de ser reiniciado. O visor da média de consumo de combustível pode ser definido para “AVE_ _ . km/L”, “AVE_ _ . L/100 km” ou “AVE_ _ . MPG” (quando as unidades de apresentação são definidas para milhas).

- “AVE_ _ . km/L”: É mostrada a distância média que pode ser percorrida com 1.0 L de combustível.
- “AVE_ _ . L/100 km”: É mostrada a quantidade média de combustível necessário para percorrer 100 km.
- “AVE_ _ . MPG”: É mostrada a distância média que pode ser percorrida com 1.0 Imp.gal de combustível.

Para alternar entre as definições do visor da média do consumo de combustível, prima a tecla “SELECT” durante um segundo.

Para reiniciar a média de consumo de combustível, seleccione-a premindo a tecla “SELECT”. O visor da média de consumo de combustível ficará intermitente durante alguns segundos. Enquanto o visor estiver intermitente, prima a tecla “RESET” durante um segundo.

NOTA

Depois de reiniciar a média de consumo de combustível, é mostrado “_ _ .” até o veículo ter percorrido 1 km (0.6 mi).

Modo da temperatura do refrigerante

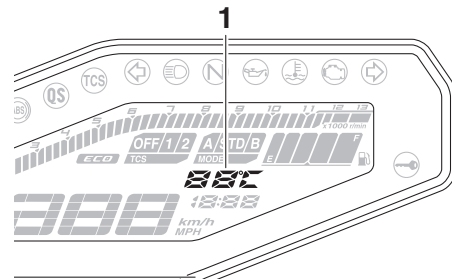

1. Visor da temperatura do refrigerante

Este visor mostra a temperatura do líquido refrigerante de 40 °C a 116 °C em incre-

Funções dos controlos e instrumentos

mentos de 1 °C.

Se a mensagem “HI” ficar intermitente, pare o veículo e, depois, desligue o motor e deixe-o arrefecer. (Consulte a página 7-39.)

NOTA

- Quando a temperatura do refrigerante ficar inferior a 40 °C, aparece a indicação “Lo”.
- A temperatura do líquido refrigerante varia com as alterações climáticas e com a carga sobre o motor.

Modo da temperatura da entrada de ar

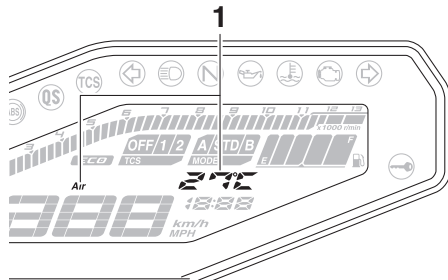

1. Visor da temperatura da entrada de ar

O visor da temperatura da entrada de ar indica a temperatura do ar aspirado para dentro da caixa do filtro de ar.

Este visor mostra a temperatura da entrada de ar de -9 °C a 99 °C em incrementos de

1 °C.

NOTA

- -9 °C é a indicação mostrada mesmo que a temperatura da entrada de ar seja inferior a -9 °C.
- A temperatura da entrada de ar pode variar da temperatura ambiente.

Modo de controlo da luminosidade

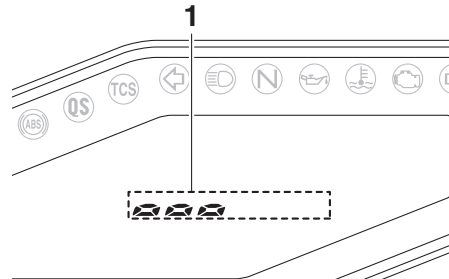

1. Visualização do nível de luminosidade

A luminosidade do painel do contador multifuncional pode ser ajustada.

Como ajustar a luminosidade

1. Rode a chave para “OFF”.
2. Enquanto prime a tecla “SELECT”, rode a chave para “ON” e continue a premir a tecla até o visor alternar para o modo de controlo da luminosidade.

Funções dos controlos e instrumentos

PAU12822

Alavanca da embraiagem

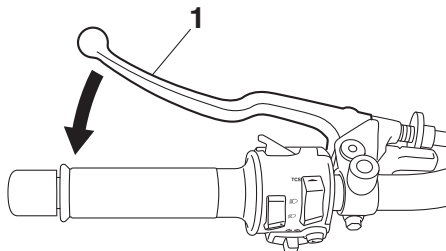

1. Alavanca da embraiagem

A alavanca da embraiagem situa-se no lado esquerdo do guiador. Para desengatar a embraiagem, puxe a alavanca em direção ao punho do guiador. Para engatar a embraiagem, liberte a alavanca. A alavanca deverá ser premeida rapidamente e libertada lentamente, para obter uma utilização suave da embraiagem.

A alavanca da embraiagem está equipada com um interruptor, o qual faz parte do sistema de corte do circuito de ignição. (Consulte a página 4-26.)

PAU76301

Pedal de mudança de velocidades

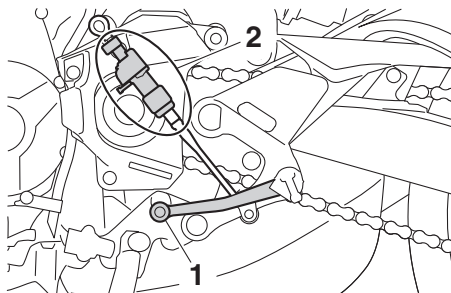

1. Pedal de mudança de velocidades
2. Interruptor das mudanças

O pedal de mudança de velocidades encontra-se no lado esquerdo do motociclo e é utilizado em conjunto com a alavanca da embraiagem para mudar as velocidades na caixa de transmissão contínua de 6 velocidades.

Quando o sistema de mudança rápida de velocidade está ligado, o interruptor das mudanças deteta o movimento no pedal de mudança de velocidades e permite meter a mudança seguinte sem acionar a alavanca da embraiagem. (Consulte a página 3-3.)

PAU26826

Alavanca do travão

A alavanca do travão situa-se no lado direito do guiador. Para acionar o travão da frente, puxe a alavanca em direção ao punho do acelerador.

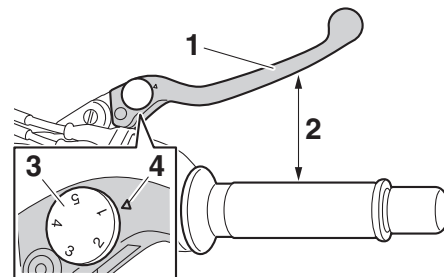

1. Alavanca do travão
2. Distância entre a alavanca do travão e o punho do acelerador
3. Disco ajustador da posição da alavanca do travão
4. Marca de concordância

A alavanca do travão está equipada com um disco ajustador da posição da mesma. Para ajustar a distância entre a alavanca do travão e o punho do acelerador, afaste ligeiramente a alavanca do travão do punho do acelerador puxando-a e rode o disco ajustador. Certifique-se de que o número de afinação no disco ajustador está alinhado com

a marca correspondente na alavanca do travão.

PAU12944

PAU63040

Pedal do travão

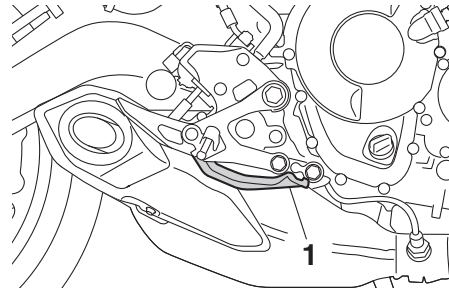

1. Pedal do travão

O pedal do travão situa-se no lado direito do motociclo. Para acionar o travão traseiro, pressione o pedal do travão.

ABS

O ABS (Sistema de Travão Antibloqueio) da Yamaha possui um sistema de controlo eletrónico duplo, o qual age nos travões dianteiro e traseiro independentemente.

Utilize os travões com ABS tal como utilizaria os travões convencionais. Se o ABS estiver ativado, pode ser sentido um efeito pulsante na alavanca do travão ou no pedal do travão. Nesta situação, continue a aplicar os travões e deixe o ABS desempenhar a sua função; não “bombeie” os travões para não reduzir a eficácia de travagem.

PWA16051



AVISO

Mesmo com ABS, mantenha sempre uma distância suficiente em relação ao veículo da frente, em conformidade com a velocidade de condução.

- **O sistema ABS funciona melhor em grandes distâncias de travagem.**
- **Em certas superfícies, como em estradas irregulares ou de cascalho, a distância de travagem poderá ser maior com o ABS do que sem este.**

O ABS é controlado por uma ECU, que altera o sistema para travagem convencional caso ocorra uma avaria.

Funções dos controlos e instrumentos

NOTA

- O ABS efetua um teste de autodiagnóstico sempre que o veículo arranca depois de a chave ter sido rodada para “ON” e após ser atingida uma velocidade de 10 km/h (6 mi/h) ou superior. Durante este teste, pode ouvir-se um ruído tipo “estalido” na unidade de controlo hidráulica, e se for aplicada a alavanca ou o pedal do travão, ainda que ligeiramente, pode sentir-se uma vibração na alavanca e no pedal, mas nada disto indica uma avaria.
- Este ABS possui um modo de teste que permite ao proprietário experimentar a sensação pulsante na alavanca do travão ou no pedal do travão quando o ABS está a funcionar. No entanto, são necessárias ferramentas especiais, pelo que deve consultar o seu concessionário Yamaha.

PCA20100

PRECAUÇÃO

Tenha cuidado para não danificar o sensor da roda ou o rotor do sensor da roda; caso contrário pode resultar num incorreto desempenho do sistema de ABS.

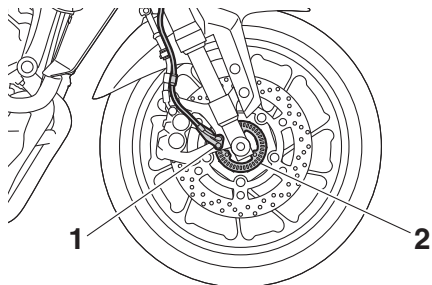

1. Sensor da roda da frente
2. Rotor do sensor da roda da frente

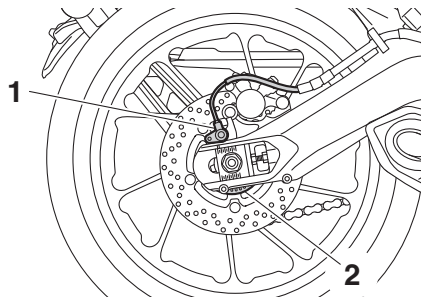

1. Sensor da roda de trás
2. Rotor do sensor da roda de trás

PAU13076

Tampa do depósito de combustível

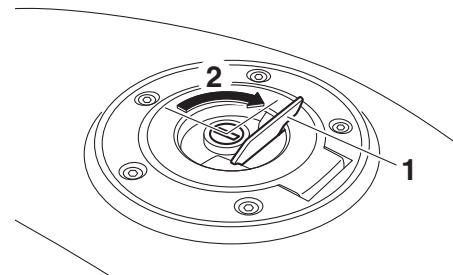

1. Cobertura da fechadura da tampa do depósito de combustível
2. Desbloquear.

Abertura da tampa do depósito de combustível

Abra a cobertura da fechadura da tampa do depósito de combustível, introduza a chave na fechadura e rode-a 1/4 de volta no sentido dos ponteiros do relógio. A fechadura desbloquear-se-á e a tampa do depósito de combustível pode ser aberta.

Fecho da tampa do depósito de combustível

Com a chave ainda inserida no trinco, empurre para baixo a tampa do depósito de

combustível. Rode a chave 1/4 de volta no sentido contrário ao dos ponteiros do relógio, retire-a e feche a cobertura do trinco.

NOTA

A tampa do depósito de combustível não poderá ser fechada, a não ser que a chave esteja na respetiva fechadura. Para além disso, a chave não pode ser removida se a tampa não estiver devidamente colocada e fechada.

AVISO

PWA11092

Certifique-se de que a tampa do depósito de combustível fica devidamente fechada após o abastecimento de combustível. As fugas de combustível constituem um perigo de incêndio.

Combustível

PAU13222

Verifique se há gasolina suficiente no depósito.

PWA10882

AVISO

A gasolina e os vapores de gasolina são extremamente inflamáveis. Para evitar incêndios e explosões, bem como reduzir o risco de ferimentos durante o reabastecimento, siga estas instruções.

1. Antes de reabastecer, desligue o motor e não permita que ninguém se sente no veículo. O reabastecimento nunca deve ser efetuado se estiver a fumar, perto de faíscas, de chamas desprotegidas ou de outras fontes de ignição, como as luzes piloto de esquentadores e de máquinas de secar roupa.
2. Não encha demasiado o depósito de combustível. Quando reabastecer, certifique-se de que insere o bocal da bomba no orifício de enchimento do depósito de combustível. Pare de abastecer quando o combustível chegar à parte inferior do tubo de enchimento. Visto que o combustível expande quando aquece, este pode sair do depósito de combustível devido ao calor do motor ou do sol.

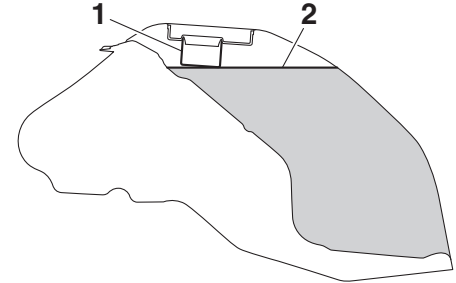

1. Tubo de enchimento de depósito de combustível
2. Nível de combustível máximo
3. Limpe imediatamente qualquer combustível derramado. **PRECAUÇÃO: Limpe imediatamente qualquer combustível derramado com um pano macio, seco e limpo, uma vez que o combustível poderá deteriorar as superfícies pintadas ou plásticas.** [PCA10072]
4. Certifique-se de que fecha bem a tampa do depósito de combustível.

AVISO

PWA15152

A gasolina é tóxica e pode causar ferimentos ou morte. Tenha cuidado ao lidar com gasolina. Nunca puxe a gasolina com a boca. Se engolir gasolina, inalar muito vapor de gasolina ou se

Funções dos controlos e instrumentos

esta entrar em contacto com os olhos, consulte imediatamente um médico. Se saltar gasolina para a sua pele, lave com sabão e água. Se saltar gasolina para o seu vestuário, mude de roupa.

PAU75300



com álcool: um contém etanol e outro contém metanol. A mistura de gasolina com etanol pode ser utilizada se o conteúdo deste não exceder os 10% (E10). A mistura de gasolina com metanol não é recomendada pela Yamaha, pois pode danificar o sistema de combustível ou causar problemas ao nível das prestações do veículo.

4

Combustível recomendado:

Gasolina sem chumbo premium (mistura de gasolina com álcool [E10] aceitável)

Capacidade do depósito de combustível:

14 L (3.7 US gal, 3.1 Imp.gal)

Quantidade da reserva de combustível:

2.8 L (0.74 US gal, 0.62 Imp.gal)

PCA11401

PRECAUÇÃO

Utilize apenas gasolina sem chumbo. A utilização de gasolina com chumbo provocará danos graves nas peças internas do motor como, por exemplo, nas válvulas, anéis do pistão, sistema de escape, etc.

NOTA

- Esta marca identifica o combustível recomendado para este veículo conforme especificado pela norma europeia (EN228).
- Verifique que o bico injetor de gasolina tem o mesmo identificador quando abastecer.

O motor Yamaha foi concebido para usar gasolina sem chumbo com um índice de octano melhor obtido pelo método “Research” de 95 ou superior. Se ouvir um som de batimento (ou sibilante), utilize gasolina de uma marca diferente. A utilização de combustível sem chumbo prolongará a vida útil da vela de ignição e reduzirá os custos de manutenção.

Mistura de gasolina com álcool

Existem dois tipos de mistura de gasolina

PAU72972

Tubo de descarga do depósito de combustível

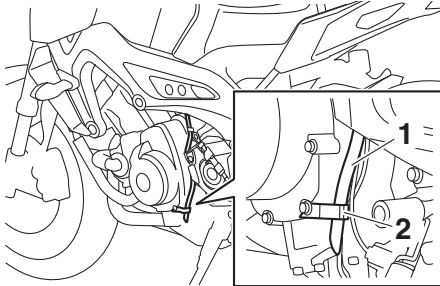

1. Tubo de descarga do depósito de combustível
2. Presilha

Antes de utilizar o veículo:

- Verifique a ligação do tubo de descarga e se existem danos no mesmo.
- Confirme que o tubo de descarga não está bloqueado e é encaminhado pela presilha.

NOTA

Consulte a página 7-11 para obter informações sobre a lata.

PAU13434

Conversor catalítico

Este modelo está equipado com um conversor catalítico no sistema de escape.

PWA10863

! AVISO

O sistema de escape fica quente depois da utilização. Para evitar risco de incêndio ou queimaduras:

- não estacione o veículo junto de materiais que possam constituir um risco de incêndio, tais como erva ou outros materiais que ardam facilmente;
- estacione o veículo num local onde não haja probabilidade de peões ou crianças tocarem no sistema de escape quente;
- certifique-se de que o sistema de escape arrefeceu antes de efetuar qualquer trabalho de manutenção;
- não deixe o motor em ralenti por mais de alguns minutos. O ralenti prolongado pode causar sobreaquecimento.

PCA10702

PRECAUÇÃO

Utilize apenas gasolina sem chumbo. A utilização de gasolina com chumbo causará danos irreparáveis no conversor

catalítico.

Funções dos controlos e instrumentos

PAU57991

Assento

Remoção do assento

1. Abra a cobertura do trinco do assento, introduza a chave no trinco do assento e, depois, rode a chave para a esquerda.

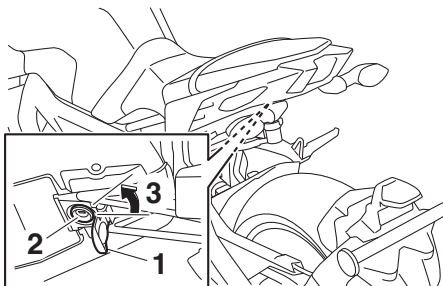

1. Cobertura do trinco do assento
2. Fechadura do assento
3. Desbloquear.

2. Enquanto mantém a chave nessa posição, levante a parte posterior do assento e puxe-o para fora.

Instalação do assento

1. Introduza os prolongamentos nos suportes do assento, conforme ilustrado.

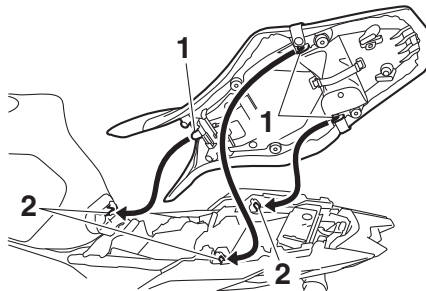

1. Prolongamento
2. Suporte do assento
2. Empurre a parte traseira do assento para baixo para o encaixar.
3. Retire a chave.

NOTA

Certifique-se de que o assento está devidamente fixo antes de conduzir o veículo.

PAU77030

Compartimento de armazenagem

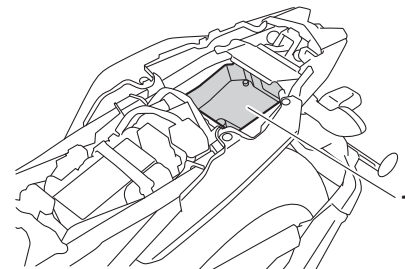

1. Compartimento de armazenagem

O compartimento de armazenagem encontra-se por baixo do assento. (Consulte a página 4-20.)

Quando guardar documentos ou outros artigos no compartimento de armazenagem, não se esqueça de os colocar num saco de plástico para que não se molhem. Quando lavar o veículo, tenha cuidado para não deixar entrar água no compartimento de armazenagem.

PWA15401



Não exceda a carga máxima de 174 kg (384 lb) no veículo.

Ajuste da forquilha dianteira

PAU76342

PWA14671



Ajuste sempre a pré-carga da mola em ambas as pernas da forquilha de forma igual, caso contrário poderá ocorrer uma fraca capacidade de manobra e perda de estabilidade.

Cada uma das pernas da forquilha dianteira está equipada com uma cavilha ajustadora da pré-carga da mola, a perna da forquilha dianteira direita está equipada com um parafuso ajustador da força amortecedora de recuo e a perna da forquilha dianteira esquerda com um parafuso ajustador da força amortecedora de compressão.

PCA10102

PRECAUÇÃO

Para evitar danificar o mecanismo, não tente efetuar ajustes além dos limites máximo ou mínimo.

Pré-carga da mola

Para aumentar a pré-carga da mola e assim tornar a suspensão mais dura, rode a cavilha ajustadora em cada perna da forquilha na direção (a). Para reduzir a pré-carga da mola e assim tornar a suspensão mais mole, rode a cavilha ajustadora em cada perna

da forquilha na direção (b).

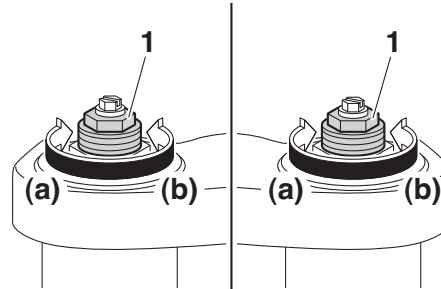

1. Cavilha ajustadora da pré-carga da mola

O ponto de afinação da pré-carga da mola é determinado através da medição da distância A, exibida na ilustração. Quanto mais pequena é a distância A, maior é a pré-carga da mola; quanto maior é a distância A, menor é a pré-carga da mola.

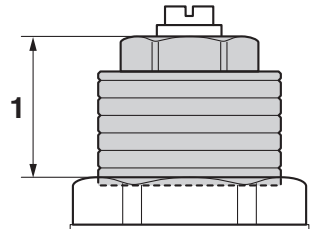

1. Distância A

Ponto de afinação da pré-carga da mola:

Mínimo (suave):

Distância A = 19.0 mm (0.75 in)

Normal:

Distância A = 16.0 mm (0.63 in)

Máximo (dura):

Distância A = 4.0 mm (0.16 in)

Força amortecedora de recuo

A força amortecedora de recuo é ajustada apenas na perna da forquilha dianteira direita.

Para aumentar a força amortecedora de recuo e assim tornar o amortecimento de recuo mais duro, rode o parafuso ajustador na direção (a). Para reduzir a força amortecedora de recuo e assim tornar o amortecimento de recuo mais mole, rode o parafuso ajustador na direção (b).

NOTA

Certifique-se de que efetua este ajuste na perna da forquilha dianteira direita.

Funções dos controlos e instrumentos

(a) 1 (b)

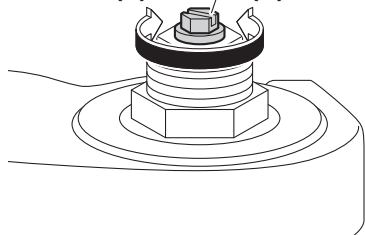

1. Parafuso ajustador da força amortecedora de recuo

Ponto de afinação do amortecimento de recuo:

Mínimo (suave):

11 estalido(s) na direção (b)

Normal:

11 estalido(s) na direção (b)

Máximo (dura):

0 estalido(s) na direção (b)

NOTA

- Quando ajustar os pontos de afinação da força amortecedora, rode o ajustador na direção (a) até parar e, em seguida, conte os estalidos na direção (b).
- Embora um ajustador da força de amortecimento possa produzir um estalido além dos pontos de afinação mí-

nimos indicados, esses ajustes são ineficazes e podem danificar a suspensão.

Força amortecedora de compressão

A força amortecedora de compressão é ajustada apenas na perna da forquilha dianteira esquerda.

Para aumentar a força amortecedora de compressão e assim tornar o amortecimento de compressão mais duro, rode o parafuso ajustador na direção (a). Para reduzir a força amortecedora de compressão e assim tornar o amortecimento de compressão mais mole, rode o parafuso ajustador na direção (b).

NOTA

Certifique-se de que efetua este ajuste na perna da forquilha dianteira esquerda.

(a) 1 (b)

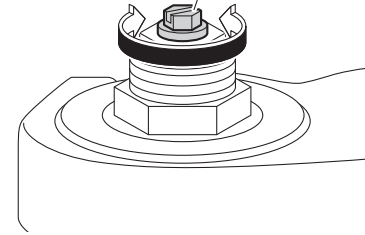

1. Parafuso ajustador da força amortecedora de compressão

Ponto de afinação do amortecimento de compressão:

Mínimo (suave):

11 estalido(s) na direção (b)

Normal:

11 estalido(s) na direção (b)

Máximo (dura):

0 estalido(s) na direção (b)

NOTA

- Quando ajustar os pontos de afinação da força amortecedora, rode o ajustador na direção (a) até parar e, em seguida, conte os estalidos na direção (b).
- Embora um ajustador da força de amortecimento possa produzir um estalido além dos pontos de afinação mí-

nimos indicados, esses ajustes são ineficazes e podem danificar a suspensão.

- Ao rodar um botão ajustador da força amortecedora na direção (a), a posição de 0 estalidos e a posição de 1 estalido podem ser idênticas.

Ajuste do amortecedor

Este amortecedor está equipado com um anel ajustador da pré-carga da mola e um parafuso ajustador da força amortecedora de recuo.

PRECAUÇÃO

Para evitar danificar o mecanismo, não tente efetuar ajustes além dos limites máximo ou mínimo.

Pré-carga da mola

Para aumentar a pré-carga da mola e assim tornar a suspensão mais dura, rode o anel ajustador na direção (a). Para reduzir a pré-carga da mola e assim tornar a suspensão mais mole, rode o anel ajustador na direção (b).

PAU57943

PCA10102

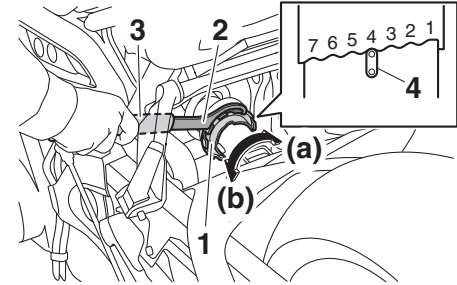

1. Anel ajustador de pré-carga da mola
2. Chave inglesa especial
3. Barra de extensão
4. Indicador de posição

- Alinhe o entalhe adequado do anel ajustador com o indicador de posição no amortecedor.
- Utilize a chave inglesa especial e a barra de extensão no jogo de ferramentas para fazer este ajuste.

Ponto de afinação da pré-carga da mola:

Mínimo (suave):

1

Normal:

4

Máximo (dura):

7

Funções dos controlos e instrumentos

Força amortecedora de recuo

Para aumentar a força amortecedora de recuo e assim tornar o amortecimento de recuo mais duro, rode o parafuso ajustador na direção (a). Para reduzir a força amortecedora de recuo e assim tornar o amortecimento de recuo mais mole, rode o parafuso ajustador na direção (b).

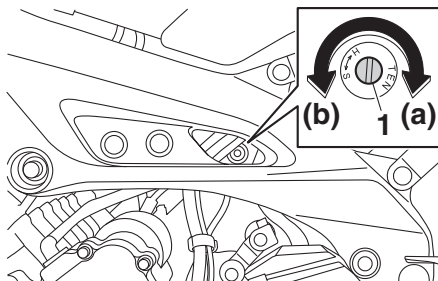

1. Parafuso ajustador da força amortecedora de recuo

Ponto de afinação do amortecimento de recuo:

Mínimo (suave):

3 volta(s) na direção (b)

Normal:

1+1/2 volta(s) na direção (b)

Máximo (dura):

0 volta(s) na direção (b)

NOTA

- Quando ajustar os pontos de afinação da força amortecedora, rode o ajustador na direção (a) até parar e, em seguida, conte as voltas na direção (b).
- Embora um ajustador da força de amortecimento possa rodar além dos pontos de afinação mínimos indicados, esses ajustes são ineficazes e podem danificar a suspensão.

PWA10222

AVISO

Este amortecedor contém nitrogénio altamente pressurizado. Antes de manusear o amortecedor, deve ler e compreender as informações que se seguem.

- Não mexa nem tente abrir o cilindro.
- Não submeta o amortecedor a uma chama desprotegida ou outras fontes de calor intenso. Caso contrário, o amortecedor pode explodir devido a pressão excessiva do gás.
- Não deforme nem danifique o cilindro de forma alguma. Qualquer dano no cilindro pode causar um fraco desempenho do amortecimento.
- Não descarte o amortecedor danifi-

cado ou gasto por si próprio. Leve o amortecedor a um concessionário Yamaha para qualquer serviço.

PAU84680

Prendedores da correia de bagagem

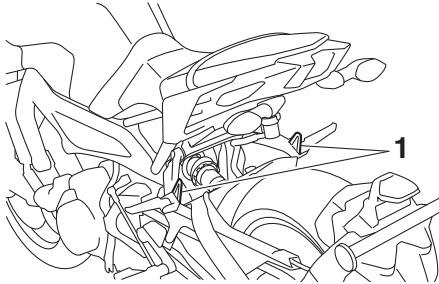

1. Prendedor da correia de bagagem

Utilize os pontos de fixação indicados para prender os atilhos da bagagem ao veículo.

PAU77390

Conectores CC auxiliares

Este veículo está equipado com um conector CC auxiliar e um conector CC para punho aquecido. Consulte o seu concessionário Yamaha antes de instalar quaisquer acessórios.

PAU15306

Descanso lateral

O descanso lateral situa-se no lado esquerdo do chassis. Suba ou desça o descanso lateral com o pé enquanto segura o veículo direito.

NOTA

O interruptor incorporado do descanso lateral faz parte do sistema de corte do circuito de ignição, que corta a ignição em determinadas situações. (Consulte a secção seguinte para obter uma explicação sobre o sistema de corte do circuito de ignição.)

PWA10242



O veículo não deve ser conduzido com o descanso lateral para baixo, nem se o descanso lateral não puder ser devidamente recolhido para cima (ou não fique em cima), caso contrário o descanso lateral pode entrar em contacto com o solo e distrair o condutor, resultando numa possível perda de controlo. O sistema de corte do circuito de ignição da Yamaha foi concebido para lembrar ao utilizador que lhe cabe levantar o descanso lateral antes de arrancar. Por conseguinte, verifique este sistema regularmente e se não funcionar bem, solicite a sua reparação a um concessionário.

Sistema de corte do circuito de ignição

Este sistema impede o arranque do motor quando a transmissão está engrenada, exceto quando a alavanca da embraiagem está a ser premida e o descanso lateral está para cima. Além disso, para o motor se o descanso lateral for baixado com a transmissão engrenada.

Verifique o sistema periodicamente com o seguinte procedimento.

NOTA

- Esta verificação é mais fiável se for efetuada com o motor quente.
 - Consulte as informações sobre a operação dos interruptores nas páginas 4-2 e 4-3.
-

Funções dos controlos e instrumentos

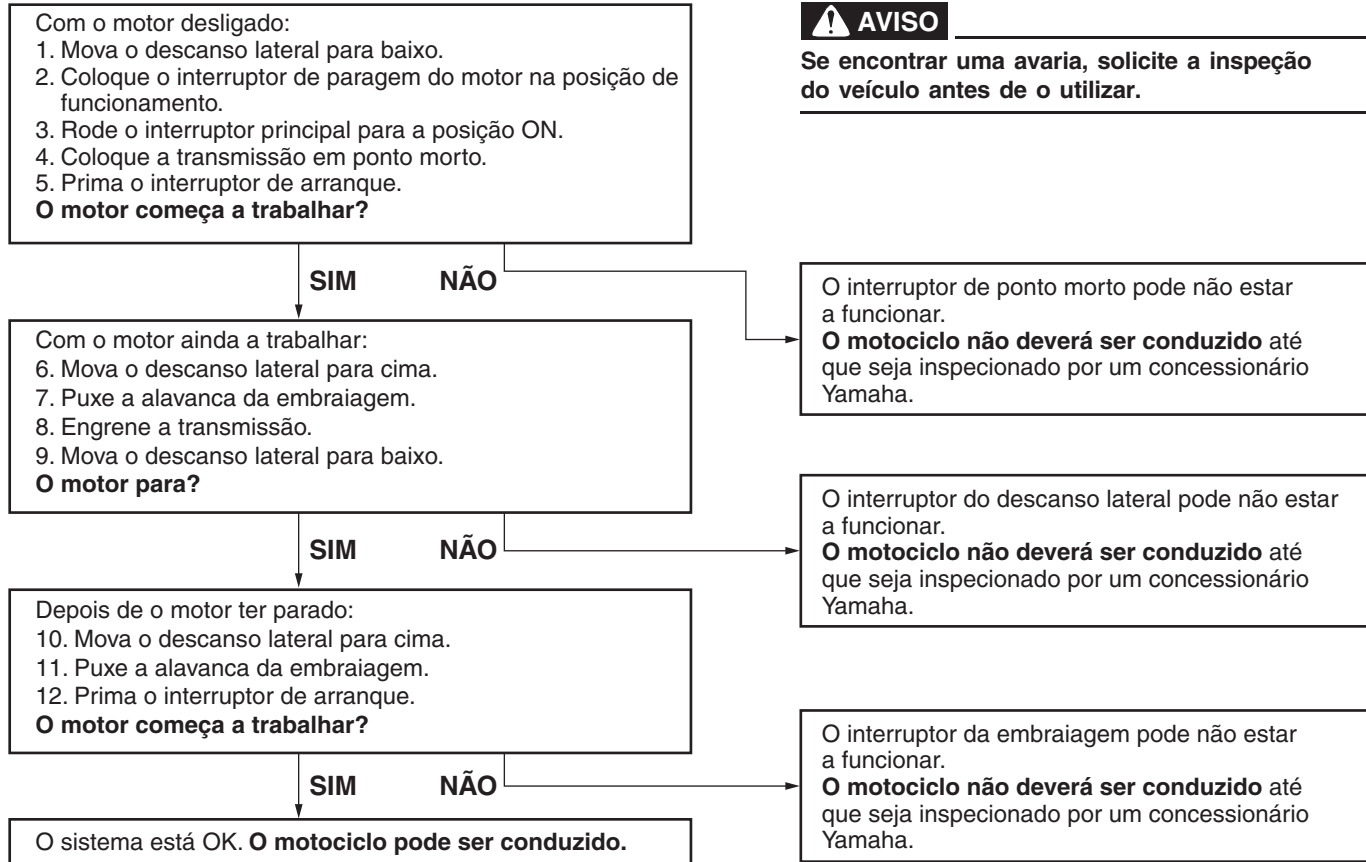

Para sua segurança – verificações prévias à utilização

PAU15599

Inspeção o seu veículo sempre que o utilizar para garantir que se encontra em perfeitas condições de funcionamento. Cumpra sempre os procedimentos e intervalos de inspeção e manutenção descritos no Manual do Utilizador.

PWA11152

AVISO

Se o veículo não for inspecionado ou mantido em condições, há mais possibilidades de ocorrer um acidente ou danos no equipamento. Não utilize o veículo se detetar algum problema. Se não for possível corrigir um problema através dos procedimentos deste manual, solicite a um concessionário Yamaha que inspeção o veículo.

Antes de utilizar este veículo, verifique os pontos que se seguem:

ITEM	VERIFICAÇÕES	PÁGINA
Combustível	<ul style="list-style-type: none">• Verifique o nível de combustível no respetivo depósito.• Se necessário, reabasteça.• Verifique se o tubo de combustível apresenta fuga.• Verifique se existem obstruções, fendas ou danos no tubo de respiração e no tubo de descarga do depósito de combustível e verifique as ligações dos tubos.	4-17, 4-19
Óleo do motor	<ul style="list-style-type: none">• Verifique o nível de óleo no motor.• Se necessário, adicione óleo recomendado até ao nível especificado.• Verifique se o veículo apresenta fugas de óleo.	7-11
Refrigerante	<ul style="list-style-type: none">• Verifique o nível de refrigerante no reservatório.• Se necessário, adicione refrigerante recomendado até ao nível especificado.• Verifique se o sistema de refrigeração tem fugas.	7-14
Travão dianteiro	<ul style="list-style-type: none">• Verifique o funcionamento.• Se o travão estiver mole ou esponjoso, solicite a um concessionário Yamaha que sangre o sistema hidráulico.• Verifique se as pastilhas do travão apresentam desgaste.• Se necessário, substitua-os.• Verifique o nível de líquido no reservatório.• Se necessário, adicione o líquido dos travões especificado até ao nível especificado.• Verifique se o sistema hidráulico apresenta fugas.	7-22, 7-23

5

Para sua segurança – verificações prévias à utilização

ITEM	VERIFICAÇÕES	PÁGINA
Travão traseiro	<ul style="list-style-type: none"> • Verifique o funcionamento. • Se o travão estiver mole ou esponjoso, solicite a um concessionário Yamaha que sangre o sistema hidráulico. • Verifique se as pastilhas do travão apresentam desgaste. • Se necessário, substitua-os. • Verifique o nível de líquido no reservatório. • Se necessário, adicione o líquido dos travões especificado até ao nível especificado. • Verifique se o sistema hidráulico apresenta fugas. 	7-22, 7-23
Embraiagem	<ul style="list-style-type: none"> • Verifique o funcionamento. • Se necessário, lubrifique o cabo. • Verifique a folga da alavanca. • Se necessário, ajuste-a. 	7-20
Punho do acelerador	<ul style="list-style-type: none"> • Certifique-se de que o funcionamento é suave. • Verifique a folga do punho do acelerador. • Se necessário, solicite a um concessionário Yamaha que ajuste a folga do punho do acelerador e lubrifique o cabo e o compartimento do punho. 	7-16, 7-27
Cabos de controlo	<ul style="list-style-type: none"> • Certifique-se de que o funcionamento é suave. • Se necessário, lubrifique-a. 	7-27
Corrente de transmissão	<ul style="list-style-type: none"> • Verifique a folga da corrente. • Se necessário, ajuste-a. • Verifique o estado da corrente. • Se necessário, lubrifique-a. 	7-24, 7-26
Rodas e pneus	<ul style="list-style-type: none"> • Verifique se apresentam danos. • Verifique o estado dos pneus e a profundidade da face de rolamento. • Verifique a pressão do ar. • Se necessário, corrija. 	7-17, 7-20
Pedais do travão e de mudança de velocidade	<ul style="list-style-type: none"> • Certifique-se de que o funcionamento é suave. • Se necessário, lubrifique os pontos de articulação dos pedais. 	7-27
Alavancas do travão e da embraiagem	<ul style="list-style-type: none"> • Certifique-se de que o funcionamento é suave. • Se necessário, lubrifique os pontos de articulação da alavanca. 	7-28
Descanso lateral	<ul style="list-style-type: none"> • Certifique-se de que o funcionamento é suave. • Se necessário, lubrifique o pivô. 	7-29

Para sua segurança – verificações prévias à utilização

ITEM	VERIFICAÇÕES	PÁGINA
Fixadores do chassis	<ul style="list-style-type: none">• Certifique-se de que todas as porcas, cavilhas e parafusos estão devidamente alinhados.• Se necessário, aperte-os.	—
Instrumentos, luzes, sinais e interruptores	<ul style="list-style-type: none">• Verifique o funcionamento.• Se necessário, corrija.	—
Interruptor do descanso lateral	<ul style="list-style-type: none">• Verifique o funcionamento do sistema de corte do circuito de ignição.• Se o sistema não estiver a funcionar corretamente, solicite a um concessionário Yamaha que verifique o veículo.	4-25

Utilização e questões importantes relativas à condução

PAU15952

PAUM3632

PAU77060

Leia atentamente o Manual do Utilizador para se familiarizar com todos os controlos. Se não compreender algum controlo ou função, pergunte ao seu concessionário Yamaha.

PWA10272



AVISO

Se não se familiarizar com os controlos, poderá perder o controlo do veículo, o que pode causar um acidente ou ferimentos.

NOTA

Este modelo está equipado com:

- um sensor de ângulo de inclinação. Este sensor para o motor no caso de capotagem do veículo. Nesta situação, a luz de advertência de problema no motor irá acender-se, mas não se trata de uma avaria. Desligue e volte a ligar a alimentação do veículo para apagar a luz de advertência. Se não o fizer, o motor não ligará, apesar de este dar sinal quando é premido o interruptor de arranque.
- um sistema de paragem automática do motor. O motor desliga-se automaticamente se for deixado em ralenti durante 20 minutos. Se o motor deixar de funcionar, basta premir o interruptor de arranque para o voltar a ligar.

Colocar o motor em funcionamento

Para que o sistema de corte do circuito de ignição permita o arranque, tem de haver conformidade com uma das seguintes condições:

- A transmissão está em ponto morto.
- A transmissão está engrenada com a alavanca da embraiagem acionada e o descanso lateral para cima. Consulte a página 4-26 para obter mais informações.

1. Rode a chave para "ON" e certifique-se de que o interruptor de arranque/paragem do motor está regulado para "○".

As seguintes luzes de advertência e indicador luminoso deverão acender-se durante alguns segundos e depois apagar-se.

- Luz de advertência do nível de óleo
- Luz de advertência da temperatura do refrigerante
- Luz de advertência de problema no motor
- Indicador luminoso do sistema de controlo de tração
- Indicador luminoso do sistema imobilizador

A luz de advertência do ABS deve

Utilização e questões importantes relativas à condução

acender-se quando a chave é rodada para “ON” e desligar-se depois de ser atingida uma velocidade de 10 km/h (6 mi/h) ou superior.

O indicador luminoso da mudança rápida de velocidade deve acender-se quando a chave é rodada para “ON” e permanecer aceso após o motor ser colocado em funcionamento.

PCA22510

PRECAUÇÃO

Se uma luz de advertência ou um indicador luminoso não funcionar da forma acima descrita, consulte a página 4-5 para obter instruções quanto à verificação do circuito da luz de advertência e indicador luminoso correspondente.

2. Mude a transmissão para ponto morto. O indicador luminoso de ponto morto deve acender-se. Se não acender, solicite a um concessionário Yamaha que verifique o circuito elétrico.
3. Coloque o motor em funcionamento, fazendo deslizar o interruptor em direção a “(⊖)”.
Se o motor não arrancar, solte o interruptor de arranque/paragem do motor, aguarde alguns segundos e tente novamente. Cada tentativa de arranque deve ser o mais pequena possível para preservar a bateria. Não tente fa-

zer o motor arrancar durante mais de 10 segundos por tentativa.

PCA11043

PRECAUÇÃO

Para uma maior duração do motor, nunca acelere profundamente com o motor frio!

PAU77401

Mudança de velocidades

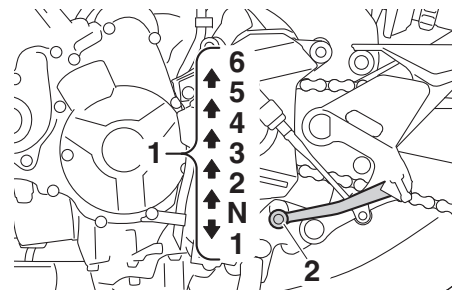

1. Posições de marcha
2. Pedal de mudança de velocidades

A mudança de velocidades permite-lhe controlar o nível de potência do motor disponível para o arranque, aceleração, subida de encostas, etc. As posições das velocidades estão ilustradas na imagem.

NOTA

- Para colocar a transmissão em ponto morto (N), pressione repetidamente o pedal de mudança de velocidades até este atingir o fim do percurso e, finalmente, suba-o ligeiramente.
- Este modelo está equipado com um sistema de mudança rápida de velocidade. (Consulte a página 3-3.)

PRECAUÇÃO

PCA23990

- Mesmo com a transmissão em ponto morto, não deslize o veículo durante longos períodos de tempo com o motor desligado e não o reboque durante grandes distâncias. A transmissão é devidamente lubrificada apenas quando o motor está a funcionar. Uma lubrificação inadequada poderá danificar a transmissão.
- Exceto quando mudar para uma velocidade superior com o sistema de mudança rápida de velocidade, utilize sempre a embraiagem para mudar de velocidade de modo a evitar danos no motor, na transmissão e no sistema de transmissão, que não estão concebidos para suportar o choque de uma mudança de velocidade forçada.

Sugestões para a redução do consumo de combustível

O consumo de combustível depende muito do seu tipo de condução. Considere as seguintes sugestões para reduzir o consumo de combustível:

- Mude rapidamente para uma velocidade superior e evite velocidades elevadas do motor durante a aceleração.
- Não embale o motor enquanto muda para uma velocidade inferior e evite velocidades elevadas do motor sem carga no mesmo.
- Em vez de deixar o motor ao ralenti durante um longo período de tempo (ex., em engarrafamentos, em semáforos ou em passagens de nível), desligue-o.

PAU16811

Rodagem do motor

Nunca existe um período tão importante na vida útil do motor do seu veículo como o período entre os 0 e os 1600 km (1000 mi). Por esse motivo, deverá ler cuidadosamente o seguinte material.

Uma vez que o motor é completamente novo, não o sobrecarregue demasiado nos primeiros 1600 km (1000 mi). As diferentes peças do motor desgastam-se e obtêm um polimento por si próprias até que atinjam as folgas de funcionamento adequadas. Durante este período, deve-se evitar o funcionamento prolongado em aceleração máxima ou qualquer condição que possa resultar no sobreaquecimento do motor.

PAU16842

PAU17094

0–1000 km (0–600 mi)

Evite o funcionamento prolongado acima de 5600 rpm. **PRECAUÇÃO:** Após ter percorrido 1000 km (600 mi), o óleo do motor deverá ser mudado e o cartucho ou elemento do filtro de óleo substituído. [PCA10303]

1000–1600 km (600–1000 mi)

Evite o funcionamento prolongado acima

Utilização e questões importantes relativas à condução

de 6800 rpm.

1600 km (1000 mi) e mais

O veículo pode agora ser utilizado normalmente.

PCA10311

PRECAUÇÃO

- Não permita que a velocidade do motor atinja a zona vermelha do taquímetro.
- Caso surja algum problema no motor durante o período de rodagem do motor, solicite imediatamente a um concessionário Yamaha que verifique o veículo.

PAU17214

Estacionamento

Para estacionar, desligue o motor e retire a chave do interruptor principal.

PWA10312

AVISO

- Dado que o motor e o sistema de escape podem ficar muito quentes, estacione num local onde não haja probabilidade de peões ou crianças lhes tocarem e queimarem-se.
- Não estacione num declive ou num piso macio, pois o veículo pode tombar, aumentando o risco de fuga de combustível e de incêndio.
- Não estacione perto de erva ou de outros materiais inflamáveis que possam incendiar-se.

A inspeção, ajuste e lubrificação periódicos manterão o seu veículo no estado mais seguro e eficiente possível. A segurança é uma obrigação do proprietário/conductor do veículo. Os pontos mais importantes de inspeção, ajuste e lubrificação do veículo são explicados nas páginas a seguir.

Os intervalos especificados na tabela de manutenção periódica deverão ser apenas considerados como um guia geral em condições normais de condução. No entanto, dependendo das condições climáticas, do terreno, da localização geográfica e da utilização individual, os intervalos de manutenção poderão ter de ser reduzidos.

PWA10322

**AVISO**

Se o veículo não for mantido em condições ou se a manutenção for efetuada incorretamente, o risco de ferimentos ou morte pode ser maior durante os procedimentos de assistência ou a utilização do veículo. Se não estiver familiarizado com a assistência ao veículo, solicite este serviço a um concessionário Yamaha.

PWA15123

**AVISO**

Salvo especificação em contrário, desli-

gue o motor durante os procedimentos de manutenção.

- **Um motor em funcionamento tem peças em movimento que podem prender-se a partes do corpo ou ao vestuário e componentes elétricos que podem provocar choques ou incêndios.**
- **Se o motor estiver em funcionamento durante os procedimentos de assistência pode provocar ferimentos oculares, queimaduras, incêndio ou intoxicação por monóxido de carbono – podendo provocar a morte. Consulte a página 1-2 para obter mais informações sobre o monóxido de carbono.**

PWA15461

**AVISO**

Os discos, pinças, cilindros e revestimentos dos travões podem ficar muito quentes durante a utilização. Para evitar eventuais queimaduras, deixe os componentes dos travões arrefecer antes de lhes tocar.

O controlo das emissões não funciona apenas para garantir um ar mais limpo, como também é vital para um funcionamento adequado do motor e o máximo de desempenho. Nas tabelas de manutenção periódica que se seguem, os serviços relacionados com o controlo de emissões são agrupados separadamente. Estes serviços requerem dados, conhecimentos e equipamentos especializados. A manutenção, substituição ou reparação dos dispositivos e sistemas de controlo de emissões podem ser realizadas por qualquer profissional ou estabelecimento de reparação devidamente certificado (caso aplicável). Os concessionários Yamaha possuem a formação e o equipamento necessários para realizar estes serviços em particular.

Manutenção periódica e ajustes

PAU85230

Jogo de ferramentas

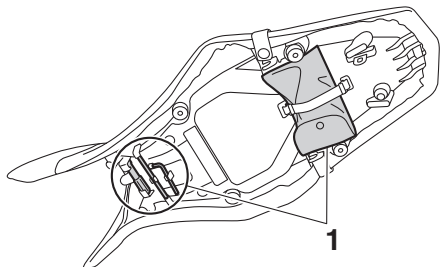

1. Jogo de ferramentas

O jogo de ferramentas está na localização indicada.

As informações incluídas neste manual e as ferramentas fornecidas no jogo de ferramentas destinam-se a ajudá-lo na realização da manutenção preventiva e de pequenas reparações. No entanto, é necessária uma chave de binário e outras ferramentas, para realizar corretamente determinados trabalhos de manutenção.

NOTA

Caso não possua as ferramentas nem a experiência necessárias para um determinado trabalho, solicite a um concessionário Yamaha que o faça por si.

Tabelas de manutenção periódica

NOTA

- Os itens marcados com um asterisco devem ser efetuados pelo seu concessionário Yamaha, uma vez que estes itens necessitam de ferramentas especiais, dados e capacidades técnicas.
- A partir dos 50000 km (30000 mi), repita os intervalos de manutenção, começando a partir dos 10000 km (6000 mi).
- **As verificações anuais deverão ser efetuadas todos os anos, exceto se for efetuada uma manutenção com base na distância percorrida.**

Tabela de manutenção periódica para o sistema de controlo das emissões

N.º	ITEM	TRABALHO DE VERIFICAÇÃO OU MANUTENÇÃO	LEITURA DO CONTA-QUILÓMETROS					VERIFICAÇÃO ANUAL
			1000 km (600 mi)	10000 km (6000 mi)	20000 km (12000 mi)	30000 km (18000 mi)	40000 km (24000 mi)	
1	* Tubo de combustível	<ul style="list-style-type: none"> • Verifique se os tubos de combustível apresentam fendas ou danos. • Se necessário, substitua-os. 		√	√	√	√	√
2	* Velas de ignição	<ul style="list-style-type: none"> • Verifique o estado. • Ajuste a folga e limpe. 		√		√		
		<ul style="list-style-type: none"> • Substitua. 			√		√	
3	* Folga das válvulas	<ul style="list-style-type: none"> • Verifique e ajuste. 	Cada 40000 km (24000 mi)					
4	* Injeção de combustível	<ul style="list-style-type: none"> • Verificação da velocidade de ralenti do motor. 	√	√	√	√	√	√
		<ul style="list-style-type: none"> • Verifique e ajuste a sincronização. 		√	√	√	√	√
5	* Sistema de escape	<ul style="list-style-type: none"> • Verificar se existem fugas. • Se necessário, aperte-os. • Se necessário, substitua as anilhas. 	√	√	√	√	√	

Manutenção periódica e ajustes

N.º	ITEM	TRABALHO DE VERIFICAÇÃO OU MANUTENÇÃO	LEITURA DO CONTA-QUILÓMETROS					VERIFICAÇÃO ANUAL
			1000 km (600 mi)	10000 km (6000 mi)	20000 km (12000 mi)	30000 km (18000 mi)	40000 km (24000 mi)	
6	*	Sistema de controlo de emissões evaporativas			√		√	
7	*	Sistema de indução de ar		√	√	√	√	√

Manutenção periódica e ajustes

PAU71352

Tabela de lubrificação e manutenção geral

N.º	ITEM	TRABALHO DE VERIFICAÇÃO OU MANUTENÇÃO	LEITURA DO CONTA-QUILÓMETROS					VERIFICAÇÃO ANUAL
			1000 km (600 mi)	10000 km (6000 mi)	20000 km (12000 mi)	30000 km (18000 mi)	40000 km (24000 mi)	
1	* Verificação do sistema de diagnóstico	<ul style="list-style-type: none"> Realize a inspeção dinâmica com a ferramenta de diagnóstico da Yamaha. Verifique os códigos de erro. 	√	√	√	√	√	√
2	* Elemento do filtro de ar	<ul style="list-style-type: none"> Substitua. 	Cada 40000 km (24000 mi)					
3	Embraiagem	<ul style="list-style-type: none"> Verifique o funcionamento. Ajuste. 	√	√	√	√	√	
4	* Travão dianteiro	<ul style="list-style-type: none"> Verifique o funcionamento, o nível de líquido e se existem fugas de líquidos. Substitua as pastilhas do travão, se necessário. 	√	√	√	√	√	√
5	* Travão traseiro	<ul style="list-style-type: none"> Verifique o funcionamento, o nível de líquido e se existem fugas de líquidos. Substitua as pastilhas do travão, se necessário. 	√	√	√	√	√	√
6	* Tubos dos travões	<ul style="list-style-type: none"> Verifique se apresentam fendas ou danos. 		√	√	√	√	√
		<ul style="list-style-type: none"> Substitua. 	Cada 4 anos					
7	* Líquido dos travões	<ul style="list-style-type: none"> Mude. 	Cada 2 anos					
8	* Rodas	<ul style="list-style-type: none"> Verifique se apresentam desgaste ou danos. Se necessário, substitua-os. 		√	√	√	√	

Manutenção periódica e ajustes

N.º	ITEM	TRABALHO DE VERIFICAÇÃO OU MANUTENÇÃO	LEITURA DO CONTA-QUILÓMETROS					VERIFICAÇÃO ANUAL
			1000 km (600 mi)	10000 km (6000 mi)	20000 km (12000 mi)	30000 km (18000 mi)	40000 km (24000 mi)	
9	* Pneus	<ul style="list-style-type: none"> • Verifique a profundidade do piso e se existem danos. • Se necessário, substitua-os. • Verifique a pressão do ar. • Se necessário, corrija. 		√	√	√	√	√
10	* Rolamentos de roda	<ul style="list-style-type: none"> • Verifique se os rolamentos estão soltos ou se apresentam danos. 		√	√	√	√	
11	* Rolamentos do pivô do braço oscilante	<ul style="list-style-type: none"> • Verifique o funcionamento e se apresenta uma folga excessiva. 		√	√	√	√	
12	Corrente de transmissão	<ul style="list-style-type: none"> • Verifique a folga, o alinhamento e o estado da corrente. • Ajuste e lubrifique minuciosamente a corrente com lubrificante especial para correntes de anel de vedação em O. 	A cada 1000 km (600 mi) e depois de lavar o motociclo, de conduzir à chuva ou em áreas húmidas					
13	* Rolamentos da direção	<ul style="list-style-type: none"> • Verifique se os rolamentos estão soltos. 	√	√		√		
		<ul style="list-style-type: none"> • Aplique novamente uma quantidade moderada de massa de lubrificação de sabão de lítio. 			√		√	
14	* Fixadores do chassis	<ul style="list-style-type: none"> • Certifique-se de que todas as porcas, cavilhas e parafusos estão devidamente alinhados. 		√	√	√	√	√
15	Eixo de pivô da alavanca do travão	<ul style="list-style-type: none"> • Lubrifique com graxa de silicone. 		√	√	√	√	√
16	Eixo de pivô do pedal do travão	<ul style="list-style-type: none"> • Lubrifique com massa de lubrificação de sabão de lítio. 		√	√	√	√	√
17	Eixo de pivô da alavanca da embraiagem	<ul style="list-style-type: none"> • Lubrifique com massa de lubrificação de sabão de lítio. 		√	√	√	√	√

Manutenção periódica e ajustes

N.º	ITEM	TRABALHO DE VERIFICAÇÃO OU MANUTENÇÃO	LEITURA DO CONTA-QUILÔMETROS					VERIFICAÇÃO ANUAL
			1000 km (600 mi)	10000 km (6000 mi)	20000 km (12000 mi)	30000 km (18000 mi)	40000 km (24000 mi)	
18	Eixo de pivô do pedal de mudança de velocidades	<ul style="list-style-type: none"> Lubrifique com massa de lubrificação de sabão de lítio. 		√	√	√	√	√
19	Descanso lateral	<ul style="list-style-type: none"> Verifique o funcionamento. Lubrifique com massa de lubrificação de sabão de lítio. 		√	√	√	√	√
20	* Interruptor do descanso lateral	<ul style="list-style-type: none"> Verifique o funcionamento e substitua, se necessário. 	√	√	√	√	√	√
21	* Forquilha dianteira	<ul style="list-style-type: none"> Verifique o funcionamento e se apresenta fuga de óleo. Se necessário, substitua-os. 		√	√	√	√	
22	* Amortecedor	<ul style="list-style-type: none"> Verifique o funcionamento e se apresenta fuga de óleo. Se necessário, substitua-os. 		√	√	√	√	
23	* Braço do relé de suspensão traseira e pontos de articulação do braço de ligação	<ul style="list-style-type: none"> Verifique o funcionamento. 		√	√	√	√	
24	Óleo do motor	<ul style="list-style-type: none"> Substitua (aqueça o motor antes de drenar). Verifique o nível do óleo e se o veículo apresenta fugas de óleo. 	√	√	√	√	√	√
25	Cartucho do filtro de óleo do motor	<ul style="list-style-type: none"> Substitua. 	√		√		√	
26	* Sistema de refrigeração	<ul style="list-style-type: none"> Verifique o nível de refrigerante e se o veículo apresenta fuga de refrigerante. 		√	√	√	√	√
		<ul style="list-style-type: none"> Mude. 	Cada 3 anos					

Manutenção periódica e ajustes

N.º	ITEM	TRABALHO DE VERIFICAÇÃO OU MANUTENÇÃO	LEITURA DO CONTA-QUILÓMETROS					VERIFICAÇÃO ANUAL
			1000 km (600 mi)	10000 km (6000 mi)	20000 km (12000 mi)	30000 km (18000 mi)	40000 km (24000 mi)	
27	* Interruptores dos travões dianteiro e traseiro	• Verifique o funcionamento.	√	√	√	√	√	√
28	* Peças de movimento e cabos	• Lubrifique.		√	√	√	√	√
29	* Compartimento e cabo do punho do acelerador	• Verifique o funcionamento e a folga. • Ajuste a folga do cabo do acelerador, se necessário. • Lubrifique o compartimento e o cabo do punho do acelerador.		√	√	√	√	√
30	* Luzes, sinais e interruptores	• Verifique o funcionamento. • Ajuste o feixe do farol dianteiro.	√	√	√	√	√	√

NOTA

- Filtro de ar
 - O filtro de ar deste modelo está equipado com um elemento de papel descartável revestido a óleo, que não pode ser limpo com ar comprimido para evitar danos.
 - O elemento do filtro de ar tem de ser substituído mais frequentemente se a condução for feita em áreas invulgarmente húmidas ou poeirentas.
- Assistência do travão hidráulico
 - Verifique regularmente e, se necessário, corrija o nível de líquido dos travões.
 - Substitua os componentes internos dos cilindros mestres e pinças do travão, e mude o líquido dos travões de dois em dois anos.
 - Substitua os tubos dos travões de quatro em quatro anos e caso apresentem fendas ou estejam danificados.

Remoção e instalação do painel

PAU18752

O painel ilustrado tem de ser retirado para se efetuarem alguns dos trabalhos de manutenção descritos neste capítulo. Consulte esta secção sempre que precisar de retirar e instalar o painel.

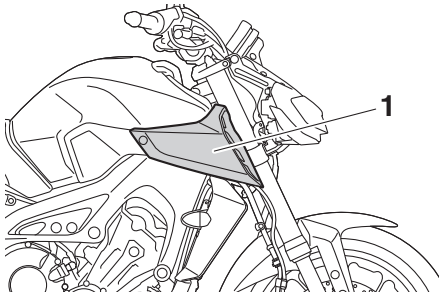

1. Painel A

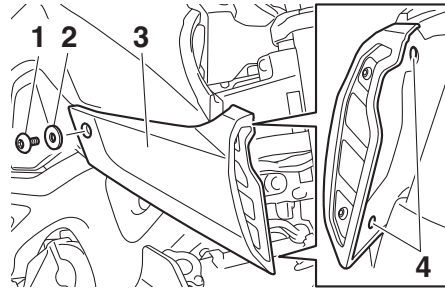

1. Cavilha
2. Anilha
3. Painel A
4. Fixador rápido

NOTA

Os fixadores rápidos são removidos, empurrando o pino central e puxando o fixador para fora.

PAU83391

Painel A

Remoção do painel

1. Retire a cavilha, a anilha e os fixadores rápidos.

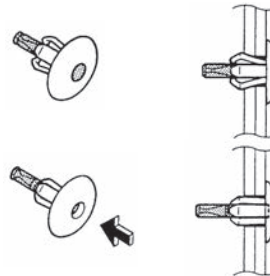

2. Puxe o painel para fora conforme ilustrado.

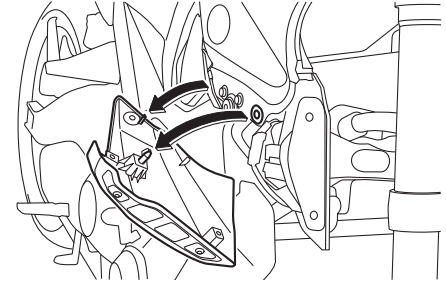

Instalação do painel

1. Coloque o painel na posição original.
2. Instale a anilha, a cavilha e os fixadores rápidos.

NOTA

Os fixadores rápidos são instalados ao empurrar o pino central para fora, inserir o fixador dentro do painel e, em seguida, empurrar o pino central diretamente com a cabeça do fixador.

Manutenção periódica e ajustes

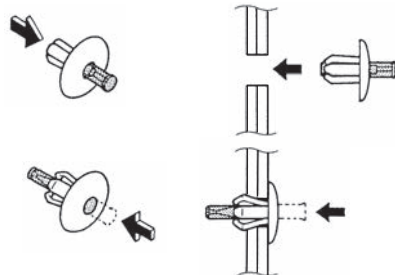

PAU19653

Verificação das velas de ignição

As velas de ignição são componentes importantes do motor que devem ser verificados periodicamente, preferivelmente por um concessionário Yamaha. Uma vez que o calor e os resíduos provocam a erosão lenta da vela de ignição, estes devem ser removidos e verificados em conformidade com a tabela de lubrificação e manutenção periódica. Para além disso, o estado das velas de ignição pode revelar o estado do motor.

O isolador de porcelana à volta do eléctrodo central de cada vela de ignição deve apresentar uma cor acastanhada entre média a leve (a cor ideal quando o veículo é conduzido normalmente), e todas as velas de ignição instaladas no motor devem apresentar a mesma cor. Se qualquer uma das velas apresentar uma cor claramente diferente, o motor poderá estar a funcionar de modo inapropriado. Não tente diagnosticar por si mesmo este tipo de problemas. Em vez disso, solicite a um concessionário Yamaha que verifique o veículo.

Se a vela de ignição mostrar sinais de erosão do eléctrodo e excesso de carbono ou outros resíduos, deverá ser substituída.

Vela de ignição especificada:
NGK/CPR9EA9

Antes de instalar uma vela de ignição, deverá medir a distância do eléctrodo da vela de ignição com um indicador de espessura do fio e, se necessário, esta deverá ser ajustada em conformidade com a especificação.

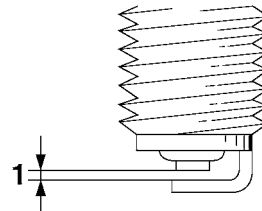

1. Distância do eléctrodo da vela de ignição

Distância do eléctrodo da vela de ignição:

0.8–0.9 mm (0.031–0.035 in)

Limpe a superfície da anilha da vela de ignição e a superfície correspondente, e depois limpe quaisquer impurezas existentes nas roscas da vela.

Binário de aperto:

Vela de ignição:
13 N·m (1.3 kgf·m, 9.6 lb·ft)

NOTA

Se não houver uma chave de binário disponível quando instalar uma vela de ignição, uma boa estimativa do momento de aperto correto é 1/4–1/2 volta além do aperto manual. No entanto, a vela de ignição deverá ser apertada com o momento de aperto especificado logo que possível.

PCA10841

PRECAUÇÃO

Não utilize ferramentas para retirar ou instalar a tampa da vela de ignição, caso contrário o acoplador da bobina de ignição pode ser danificado. Poderá ser difícil retirar a tampa da vela de ignição, uma vez que o vedante de borracha do rebordo da tampa encaixa firmemente. Para retirar a tampa da vela de ignição, basta rodá-la para a frente e para trás enquanto puxa a mesma para fora; para a instalar, rode-a para a frente e para trás enquanto a empurra para dentro.

Lata

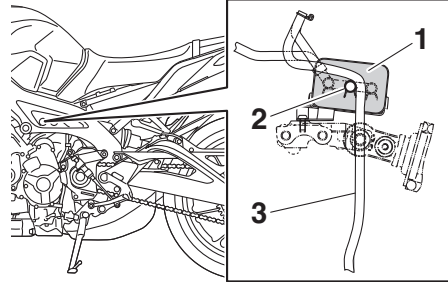

1. Lata
2. Respiradouro da lata
3. Tubo de descarga do depósito de combustível

Este modelo está equipado com uma lata para prevenir a descarga de vapor de combustível para a atmosfera. Antes de operar este veículo, verifique sem falta o seguinte:

- Verifique as ligações dos tubos.
- Verifique todos os tubos e latas quanto a fendas ou danos. Substitua-a se estiver danificada.
- Certifique-se de que o respiro da lata não está bloqueado e limpe-o, se necessário.

Óleo do motor

O nível de óleo do motor deve ser verificado regularmente. Para além disso, o óleo e o cartucho do filtro de óleo devem ser substituídos nos intervalos especificados na tabela de manutenção periódica.

Óleo do motor recomendado:

Consulte a página 9-1.

Quantidade de óleo:

Mudança de óleo:

2.40 L (2.54 US qt, 2.11 Imp.qt)

Com remoção do filtro de óleo:

2.70 L (2.85 US qt, 2.38 Imp.qt)

PCA11621

PRECAUÇÃO

- Para evitar o patinar da embraiagem (uma vez que o óleo do motor também lubrifica a embraiagem), não misture quaisquer aditivos químicos. Não utilize óleos com a especificação para diesel de “CD” nem óleos de qualidade superior à especificada. Para além disso, não utilize óleos denominados “ENERGY CONSERVING II” ou superiores.
- Certifique-se de que não entra nenhum material estranho no cárter.

Manutenção periódica e ajustes

Verificação do nível de óleo do motor

1. Depois de aquecer o motor, aguarde alguns minutos para o nível de óleo assentar para obter uma leitura correta.
2. Com o veículo numa superfície nivelada, segure-o direito para obter uma leitura correta.
3. Verifique a janela de verificação localizada na parte inferior direita do cárter.

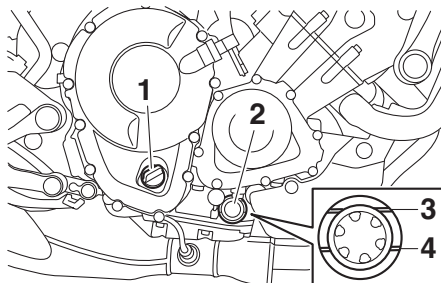

1. Tampa de enchimento de óleo do motor
2. Janela de verificação do nível de óleo do motor
3. Marca do nível máximo
4. Marca do nível mínimo

NOTA

O óleo do motor deverá situar-se entre as marcas de nível máximo e mínimo.

4. Se o óleo do motor estiver na marca

do nível mínimo ou abaixo, remova a tampa de enchimento de óleo e adicione óleo.

5. Verifique o anel de vedação em O da tampa de enchimento de óleo. Substitua-a se estiver danificada.

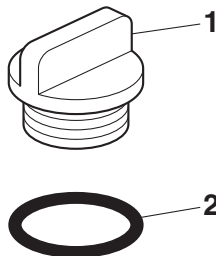

1. Tampa de enchimento de óleo do motor
2. Anel de vedação em O
6. Instale a tampa de enchimento de óleo.

Mudança do óleo (e filtro) do motor

1. Ligue o motor e deixe-o ao ralenti durante alguns minutos para aquecer o óleo e, de seguida, desligue o motor.
2. Coloque um tabuleiro de recolha do óleo por baixo do motor para recolher o óleo usado.
3. Retire a tampa de enchimento de óleo e a cavilha de drenagem de óleo do

motor e a anilha.

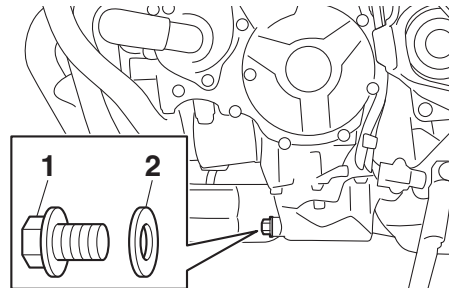

1. Cavilha de drenagem do óleo do motor
2. Anilha

NOTA

Ignore os passos 4–6 se não desejar substituir o cartucho do filtro de óleo.

4. Retire o cartucho do filtro de óleo com uma chave inglesa do filtro de óleo.

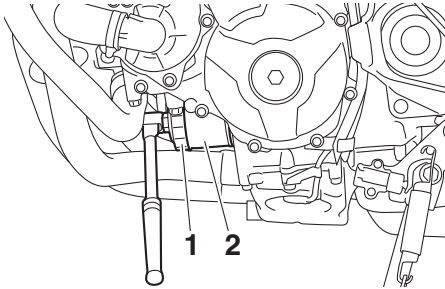

1. Chave inglesa do filtro de óleo
2. Cartucho do filtro de óleo

NOTA

Poderá obter uma chave inglesa do filtro de óleo num concessionário Yamaha.

5. Aplique uma camada pouco espessa de óleo do motor limpo no anel de vedação em O do novo cartucho do filtro de óleo.

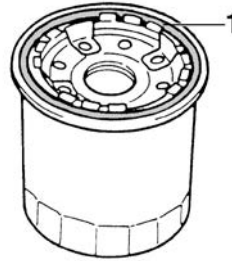

1. Anel de vedação em O

NOTA

Certifique-se de que o anel de vedação em O está bem encaixado.

6. Instale o novo cartucho do filtro de óleo e aperte-o com o binário especificado.

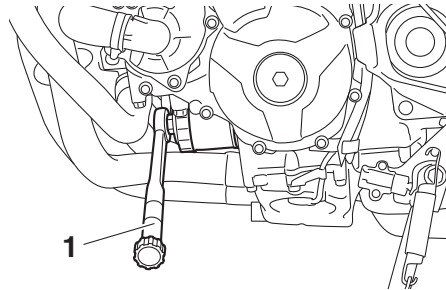

1. Chave de binário

Binário de aperto:

Cartucho do filtro de óleo:
17 N·m (1.7 kgf·m, 13 lb·ft)

7. Instale a cavilha de drenagem de óleo do motor e uma nova anilha e, depois, aperte a cavilha em conformidade com o binário especificado.

Binário de aperto:

Cavilha de drenagem de óleo do motor:
43 N·m (4.3 kgf·m, 32 lb·ft)

8. Verifique a quantidade especificada de óleo recomendado no cárter.

NOTA

É recomendável utilizar um funil.

9. Depois de verificar o anel de vedação em O da tampa de enchimento de óleo do motor, instale a tampa de enchimento.

NOTA

Limpe qualquer derrame de óleo antes de ligar o motor.

10. Ligue o motor e deixe-o ao ralenti enquanto verifica se existem fugas de óleo.

Manutenção periódica e ajustes

NOTA

Se encontrar fugas de óleo que não consegue reparar, solicite uma inspeção do veículo.

11. Desligue o motor, aguarde alguns minutos até o óleo assentar e, depois, verifique o nível de óleo uma última vez. **PRECAUÇÃO: Não utilize o veículo até ter a certeza de que o nível de óleo do motor é suficiente.**[PCA10012]

PAU85450

Porquê Yamalube

O óleo YAMALUBE é uma peça genuína YAMAHA criada pela paixão dos engenheiros e pela crença de que o óleo do motor é um componente líquido importante do motor. Criamos equipas de especialistas nos campos da engenharia mecânica, química, eletrónica e testes em pista, as quais desenvolvem o motor juntamente com o óleo que utilizamos. Os óleos Yamalube aproveitam ao máximo as qualidades dos óleos base e utilizam aditivos na proporção certa para garantir que o óleo final cumpre as nossas normas de desempenho. Portanto, os óleos minerais, semissintéticos e sintéticos Yamalube possuem características e valores distintos. Graças aos vários anos de experiência da Yamaha na pesquisa e no desenvolvimento de óleos, adquirida ao longo de muitos anos, desde a década de 1960, o Yamalube é a melhor escolha para o seu motor Yamaha.



PAU1203

Refrigerante

O nível de líquido refrigerante deve ser verificado regularmente. Para além disso, o líquido refrigerante deve ser substituído nos intervalos especificados na tabela de manutenção periódica.

Líquido refrigerante recomendado:

Líquido refrigerante YAMALUBE

Quantidade de líquido refrigerante:

Reservatório de refrigerante (marca do nível máx.):

0.25 L (0.26 US qt, 0.22 Imp.qt)

Radiador (incluindo todas as vias):

1.93 L (2.04 US qt, 1.70 Imp.qt)

NOTA

Se não estiver disponível líquido refrigerante Yamaha genuíno, utilize um anticongelante de etilenoglicol com anticorrosivos para motores em alumínio e misture com água destilada numa proporção de 1:1.

PAU20097

Verificação do nível de líquido refrigerante

Uma vez que o nível de líquido refrigerante varia com a temperatura do motor, verifique quando o motor estiver frio.

1. Estacione o veículo numa superfície

nivelada.

2. Com o veículo numa posição vertical, verifique o nível de líquido refrigerante no reservatório.

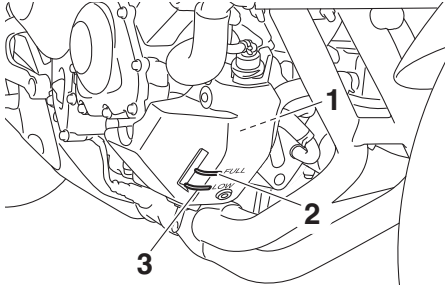

1. Reservatório de refrigerante
2. Marca do nível máximo
3. Marca do nível mínimo

3. Se o refrigerante estiver na marca de nível mínimo ou abaixo desta, retire a tampa do reservatório de refrigerante. **AVISO! Retire apenas a tampa do reservatório de refrigerante. Nunca tente retirar a tampa do radiador enquanto o motor estiver quente.**^[PWA15162]

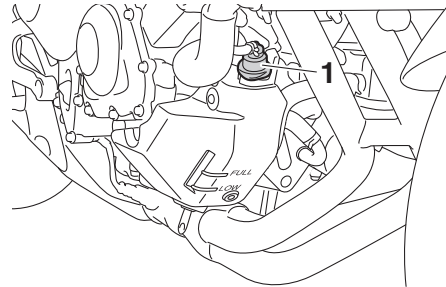

1. Tampa do reservatório de refrigerante
4. Adicione líquido refrigerante até à marca do nível máximo. **PRECAUÇÃO: Caso não tenha líquido refrigerante, utilize água destilada ou água macia. Não utilize água dura nem água salgada pois danificam o motor. Caso tenha utilizado água em vez de líquido refrigerante, substitua-a por líquido refrigerante logo que possível, caso contrário o sistema de refrigeração não ficará protegido contra congelação e corrosão. Se tiver sido acrescentada água ao líquido refrigerante, solicite a um concessionário Yamaha que verifique o teor de anticongelante do líquido refrigerante logo que possível, caso contrário a eficácia do líquido refrigerante será reduzida.**^[PCA10473]

5. Coloque a tampa do reservatório de refrigerante.

FAU33032

Mudança do refrigerante

O refrigerante deve ser substituído nos intervalos especificados na tabela de lubrificação e manutenção periódica. Solicite a um concessionário Yamaha que mude o refrigerante. **AVISO! Nunca tente retirar a tampa do radiador enquanto o motor estiver quente.**^[PWA10382]

Manutenção periódica e ajustes

PAU36765

Elemento do filtro de ar

O elemento do filtro de ar tem de ser substituído nos intervalos especificados na tabela de lubrificação e manutenção periódica. Solicite a um concessionário Yamaha que substitua o elemento do filtro de ar.

PAU44735

Verificação da velocidade de ralenti do motor

Verifique a velocidade de ralenti do motor e, se necessário, solicite a um concessionário Yamaha que a retifique.

Velocidade de ralenti do motor:
1100–1300 rpm

PAU21386

Verificação da folga do punho do acelerador

Meça a folga do punho do acelerador conforme ilustrado.

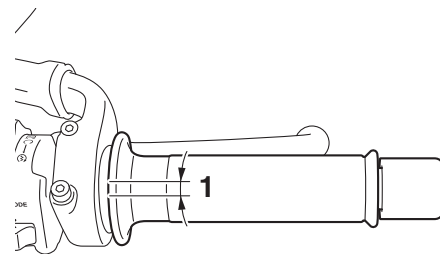

1. Folga do punho do acelerador

Folga do punho do acelerador:
3.0–5.0 mm (0.12–0.20 in)

Verifique periodicamente a folga do punho do acelerador e, se necessário, solicite a um concessionário Yamaha que a ajuste.

PAU21403

PAU64412

Folga das válvulas

As válvulas são um componente importante do motor que sofre alterações na folga com o uso, por isso, têm de ser verificadas e ajustadas nos intervalos especificados na tabela de manutenção periódica. Válvulas não ajustadas podem provocar uma mistura incorreta do ar com o combustível, ruído do motor e até danos no motor. Para impedir que isso aconteça, solicite ao seu concessionário Yamaha que verifique e ajuste a folga das válvulas periodicamente.

NOTA

Este serviço tem de ser realizado quando o motor está frio.

Pneus

Os pneus são o único contacto entre o veículo e a estrada. A segurança em todas as condições de condução depende de uma área relativamente pequena de contacto com a estrada. Por conseguinte, é essencial manter os pneus sempre em bom estado e substituí-los na altura apropriada pelos pneus especificados.

Pressão de ar dos pneus

A pressão de ar dos pneus deverá ser verificada e, se necessário, ajustada antes de cada viagem.

PWA10504



A utilização deste veículo com a pressão dos pneus incorreta pode causar ferimentos graves ou morte devido à perda de controlo.

- A pressão de ar dos pneus deve ser verificada e ajustada com os pneus frios (isto é, quando a temperatura dos pneus é igual à temperatura ambiente).
- A pressão de ar dos pneus tem de ser ajustada de acordo com a velocidade de condução e o peso total do condutor, passageiro, carga e acessórios aprovados para este

modelo.

Pressão de ar dos pneus a frio:

1 pessoa:

Dianteiro:

250 kPa (2.50 kgf/cm², 36 psi)

Traseiro:

290 kPa (2.90 kgf/cm², 42 psi)

2 pessoas:

Dianteiro:

250 kPa (2.50 kgf/cm², 36 psi)

Traseiro:

290 kPa (2.90 kgf/cm², 42 psi)

Carga máxima:

Veículo:

174 kg (384 lb)

A carga máxima do veículo é o peso combinado do condutor, passageiro, carga e todos os acessórios.

PWA10512



Nunca sobrecarregue o seu veículo. A utilização de um veículo sobrecarregado pode provocar um acidente.

Manutenção periódica e ajustes

Inspeção dos pneus

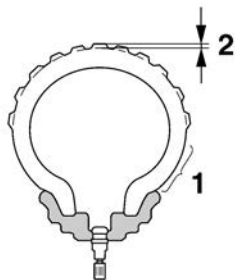

1. Flanco do pneu
2. Profundidade do piso do pneu

Os pneus devem ser verificados antes de cada viagem. Se a profundidade da face de rolamento central atingir o limite especificado, se o pneu tiver um prego ou fragmentos de vidro, ou se o flanco estiver rachado, solicite a um concessionário Yamaha que substitua o pneu imediatamente.

Profundidade mínima do piso do pneu (dianteiro e traseiro):

1.6 mm (0.06 in)

NOTA

Os limites de profundidade do piso dos pneus poderão diferir de país para país. Cumpra sempre os regulamentos locais.

PWA10472



AVISO

- Solicite a um concessionário Yamaha que substitua os pneus excessivamente gastos. Para além de ser ilegal, utilizar o veículo com pneus excessivamente gastos diminui a estabilidade de condução e pode levar a perda de controlo.
- A tarefa de substituição de todas as peças relacionadas com as rodas e os travões, incluindo os pneus, deve ser executada por um concessionário Yamaha, que possui os conhecimentos e experiência profissionais necessários para o fazer.
- Após a substituição de um pneu, conduza a velocidades moderadas, uma vez que a superfície do pneu deverá primeiro ser “rodada” para que desenvolva as respetivas características ótimas.

Informações relativas aos pneus

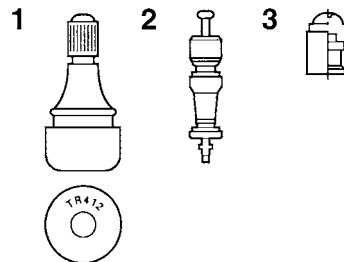

1. Válvula de ar do pneu
2. Núcleo da válvula de ar do pneu
3. Tampa da válvula de ar do pneu com vedante

Este modelo está equipado com pneus sem câmara de ar e válvulas de ar do pneu. Os pneus desgastam-se, mesmo que não sejam usados ou tenham sido usados apenas ocasionalmente. Uma prova de desgaste são as fendas no piso do pneu e na borracha do flanco, por vezes acompanhadas de deformação da carcaça. Os pneus velhos e desgastados devem ser verificados por especialistas em pneus para garantir que estão em condições para continuarem a ser usados.

PWA10902



AVISO

- Os pneus da frente e de trás devem

ser da mesma marca e modelo; caso contrário, as características de condução do motociclo podem ser diferentes, o que poderia causar um acidente.

- **Certifique-se sempre de que as tampas das válvulas estão bem instaladas para evitar a fuga de pressão de ar.**
- **Utilize apenas as válvulas para pneus e os núcleos de válvula indicados na lista abaixo para evitar o esvaziamento dos pneus durante a condução.**

Depois de testes extensivos, apenas os pneus abaixo listados foram aprovados para este modelo pela Yamaha.

Pneu dianteiro:

Tamanho:
120/70 ZR17 M/C (58W)
Fabricante/modelo:
BRIDGESTONE/S20F
DUNLOP/D214F

Pneu traseiro:

Tamanho:
180/55 ZR17M/C (73W)
Fabricante/modelo:
BRIDGESTONE/S20R
DUNLOP/D214

DIANTEIRO e TRASEIRO:

Válvula de ar do pneu:
TR412
Núcleo de válvula:
#9100 (de origem)

PWA10601



Este motociclo está equipado com pneus para velocidade super alta. Verifique os pontos seguintes de modo a tirar o máximo partido da eficiência destes pneus.

- **Utilize apenas os pneus sobresselentes especificados. Outro tipo de pneus poderá rebentar a velocidades super altas.**
- **Os pneus completamente novos podem ter uma aderência relativamente fraca em certas superfícies**

de estrada até terem sido “rodados”. Portanto, depois de instalar um pneu novo, é aconselhável conduzir moderadamente durante aproximadamente 100 km (60 mi) antes de fazer qualquer viagem a alta velocidade.

- **Os pneus têm de ser aquecidos antes de uma viagem a alta velocidade.**
- **Ajuste sempre a pressão de ar dos pneus em conformidade com as condições de utilização.**

Manutenção periódica e ajustes

PAU21963

Rodas de liga

Para maximizar o desempenho, durabilidade e funcionamento seguro do seu veículo, tenha atenção aos seguintes pontos relativos às rodas especificadas.

- Antes de cada viagem, deverá verificar se os aros das rodas apresentam fendas, dobras, deformações ou danos. Caso encontre qualquer tipo de danos, solicite a um concessionário Yamaha que substitua a roda. Não tente fazer qualquer tipo de reparação na roda, por pequena que seja. Uma roda que esteja deformada ou rachada deverá ser substituída.
- A roda deve ser equilibrada sempre que o pneu ou a roda sejam trocados ou substituídos. Uma roda desequilibrada pode resultar num fraco desempenho, características de manuseamento adversas e uma vida reduzida do pneu.

PAU22083

Ajuste da folga da alavanca da embraiagem

Meça a folga da alavanca da embraiagem conforme ilustrado.

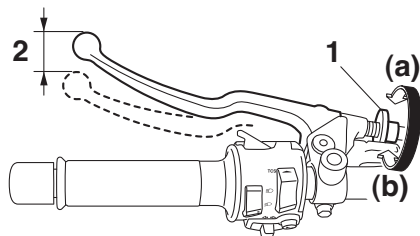

1. Cavilha ajustadora da folga da alavanca da embraiagem
2. Folga da alavanca da embraiagem

Folga da alavanca da embraiagem:
10.0–15.0 mm (0.39–0.59 in)

Verifique periodicamente a folga da alavanca da embraiagem e, se necessário, ajuste como se segue.

Para aumentar a folga da alavanca da embraiagem, rode a respectiva cavilha ajustadora na direcção (a). Para reduzir a folga da alavanca da embraiagem, rode a cavilha ajustadora na direcção (b).

NOTA

Caso a folga especificada não possa ser obtida conforme descrito acima ou caso a embraiagem não funcione corretamente, solicite a um concessionário Yamaha que verifique o mecanismo interno da embraiagem.

PAU37914

Verificação da folga da alavanca do travão

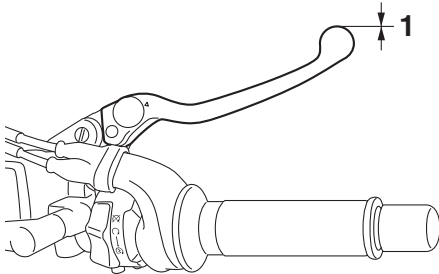

1. Sem folga da alavanca do travão

Não deve haver folga na extremidade da alavanca do travão. Caso haja folga, solicite a um concessionário Yamaha que inspecione o sistema de travagem.

PWA14212



Uma sensação suave ou esponjosa na alavanca do travão pode indicar a presença de ar no sistema hidráulico. Se houver ar no sistema hidráulico, solicite a um concessionário Yamaha que sangre o sistema antes de utilizar o veículo. O ar no sistema hidráulico diminuirá o desempenho dos travões, o que poderá resultar na perda de controlo e num aci-

dente.

PAU36505

Interruptores das luzes dos travões

A luz do travão deverá acender imediatamente antes de a travagem produzir efeito. A luz do travão é ativada por interruptores ligados à alavanca do travão ou ao pedal do travão. Uma vez que os interruptores das luzes dos travões são componentes do sistema de travão antibloqueio, a sua manutenção deverá ser apenas realizada por um concessionário Yamaha.

Manutenção periódica e ajustes

Verificação das pastilhas dos travões da frente e de trás

Deverá verificar se existe desgaste nas pastilhas dos travões da frente e de trás nos intervalos especificados na tabela de lubrificação e manutenção periódica.

PAU22393

Pastilhas do travão da frente

PAU36891

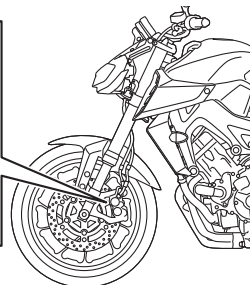
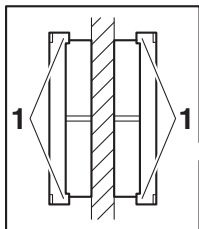

1. Indicador de desgaste da pastilha do travão

Cada uma das pastilhas do travão da frente está equipada com indicadores de desgaste, que lhe permitem verificar o respetivo desgaste sem ter de desmontar o travão. Para verificar o desgaste da pastilha do travão, verifique a posição dos indicadores de desgaste enquanto aciona o travão. Caso uma pastilha do travão se tenha gasto até

ao ponto em que um indicador de desgaste atinja o disco do travão, solicite a um concessionário Yamaha que substitua as pastilhas do travão como um conjunto.

ilhas do travão como um conjunto.

Pastilhas do travão de trás

PAU46292

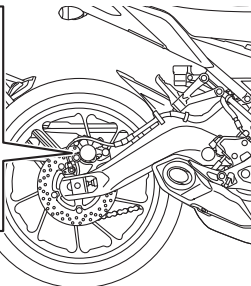
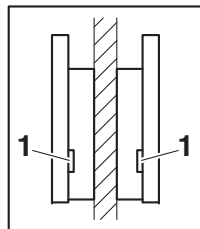

1. Ranhura indicadora de desgaste da pastilha do travão

Cada uma das pastilhas do travão traseiro está equipada com ranhuras indicadoras de desgaste, que lhe permitem verificar o desgaste da pastilha do travão sem ter de desmontar o travão. Para verificar o desgaste da pastilha do travão, verifique as ranhuras indicadoras do desgaste. Caso uma pastilha do travão se tenha gasto até ao ponto em que a ranhura indicadora de desgaste tenha quase aparecido, solicite a um concessionário Yamaha que substitua as pasti-

PAU40262

Verificação do nível de líquido dos travões

Antes de conduzir, verifique se o líquido dos travões se encontra acima da marca de nível mínimo. Ao verificar o nível do líquido, certifique-se de que o topo do reservatório se encontra na horizontal. Reabasteça o líquido dos travões, se necessário.

Travão dianteiro

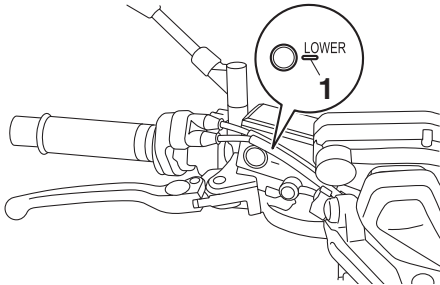

1. Marca do nível mínimo

Travão traseiro

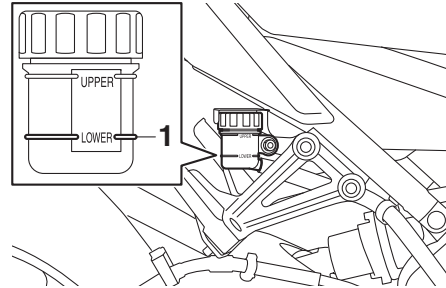

1. Marca do nível mínimo

Líquido dos travões especificado:
DOT 4

PWA16011

AVISO

Uma manutenção inadequada pode resultar em perda de capacidade de travagem. Cumpra as seguintes precauções:

- Se o líquido dos travões for insuficiente, poderá ocorrer entrada de ar no sistema de travagem, reduzindo o desempenho da travagem.
- Limpe a tampa de enchimento antes de remover. Utilize apenas líquido dos travões DOT 4 de um recipiente selado.
- Utilize apenas o líquido dos travões especificado, caso contrário os ve-

dantes de borracha podem deteriorar-se, causando fugas.

- Reabasteça com o mesmo tipo de líquido de travões. A adição de líquido dos travões diferente de DOT 4 pode resultar numa reação química nociva.
- Durante o reabastecimento, tenha cuidado para que não entre água ou pó no reservatório de líquido dos travões. A água reduzirá significativamente o ponto de ebulição do líquido e poderá causar bloqueio de vapor, e a sujidade poderá obstruir as válvulas da unidade hidráulica do ABS.

PCA17641

PRECAUÇÃO

O líquido dos travões poderá danificar superfícies pintadas ou peças plásticas. Limpe sempre de imediato o líquido derramado.

À medida que as pastilhas do travão se desgastam, é normal que o nível de líquido dos travões desça gradualmente. Um nível reduzido de líquido dos travões pode indicar que as pastilhas dos travões estão gastas e/ou fuga no sistema de travagem. Por conseguinte, verifique se as pastilhas dos travões estão gastas e se o sistema de tra-

Manutenção periódica e ajustes

vagem apresenta fugas. Se o nível de líquido dos travões descer repentinamente, solicite a um concessionário Yamaha que verifique qual a causa antes de conduzir.

PAU22734

Mudança do líquido dos travões

Solicite a mudança do líquido dos travões num concessionário Yamaha a cada 2 anos. Para além disso, mande substituir os vedantes de óleo dos cilindros mestre e das pinças dos travões, assim como os tubos dos travões, nos intervalos especificados a seguir ou antes se apresentarem danos ou fugas.

- Vedantes dos travões: a cada 2 anos
- Tubos dos travões: a cada 4 anos

PAU22762

Folga da corrente de transmissão

A folga da corrente de transmissão deve ser verificada antes de cada viagem e, se necessário, ajustada.

PAU2277G

Verificação da folga da corrente de transmissão

1. Coloque o motociclo no descanso lateral.

NOTA

Ao verificar e ajustar a folga da corrente de transmissão, o motociclo não deve ter qualquer tipo de carga.

2. Mude a transmissão para ponto morto.
3. Meça a folga da corrente de transmissão como indicado.

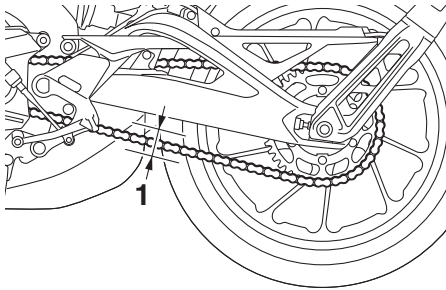

1. Folga da corrente de transmissão

Folga da corrente de transmissão:
5.0–15.0 mm (0.20–0.59 in)

4. Se a folga da corrente de transmissão estiver incorreta, ajuste-a do modo que se segue. **PRECAUÇÃO: Uma folga inadequada da corrente de transmissão sobrecarregará o motor assim como outras peças vitais do motociclo e pode provocar patinagem ou quebra da corrente. Se a folga da corrente de transmissão for superior a 25.0 mm (0.98 in), a corrente pode danificar o chassi, o braço oscilante e outras peças. Para evitar que isto ocorra, mantenha a folga da corrente de transmissão dentro dos limites especificados.**^[PCA17791]

PAU57971

Ajuste da folga da corrente de transmissão

Consulte um concessionário Yamaha antes de ajustar a folga da corrente de transmissão.

1. Desaperte a porca do eixo e a contraporca em ambos os lados do braço oscilante.

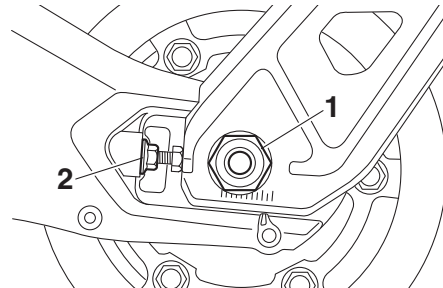

1. Porca do eixo
2. Contraporca

2. Para apertar a corrente de transmissão, rode a cavilha ajustadora da folga da corrente de transmissão em ambos os lados do braço oscilante na direção (a). Para desapertar a corrente de transmissão, rode a cavilha ajustadora em ambos os lados do braço oscilante na direção (b) e empurre a roda traseira para a frente.

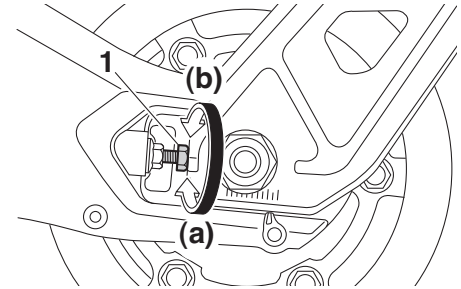

1. Cavilha ajustadora da folga da corrente de transmissão

NOTA

Utilizando as marcas de alinhamento e a ranhura situadas em ambos os lados do braço oscilante, certifique-se de que ambas as polias da corrente de transmissão estão na mesma posição para obter um correto alinhamento das rodas.

Manutenção periódica e ajustes

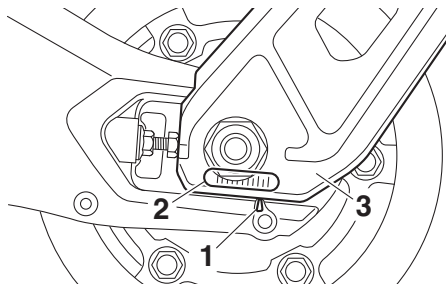

1. Ranhura
2. Marcas de alinhamento
3. Polia da corrente de transmissão
3. Aperte a porca do eixo e, depois, as contraporcas em conformidade com os binários especificados.

Binários de aperto:

Porca do eixo:

150 N·m (15 kgf·m, 111 lb·ft)

Contraporca:

16 N·m (1.6 kgf·m, 12 lb·ft)

4. Certifique-se de que as polias da corrente de transmissão estão na mesma posição, a folga da corrente de transmissão está correta, e a corrente de transmissão se move suavemente.

PAU23026

Limpeza e lubrificação da corrente de transmissão

A corrente de transmissão deve ser limpa e lubrificada nos intervalos especificados na tabela de lubrificação e manutenção periódica, caso contrário gastar-se-á rapidamente, especialmente quando conduz o veículo em áreas poeirentas ou húmidas. Faça a manutenção da corrente de transmissão do seguinte modo:

PCA10584

PRECAUÇÃO

A corrente de transmissão deverá ser lubrificada após lavar o motociclo, conduzir à chuva ou conduzir em áreas húmidas.

1. Limpe a corrente de transmissão com querosene e uma pequena escova macia. **PRECAUÇÃO: Para evitar danificar os anéis de vedação em O, não lave a corrente de transmissão a vapor, a alta pressão nem com solventes inapropriados.**^[PCA11122]
2. Seque a corrente de transmissão.
3. Lubrifique minuciosamente a corrente de transmissão com lubrificante especial para correntes de anel de vedação em O. **PRECAUÇÃO: Não utilize óleo do motor ou qualquer outro lubrificante para a corrente de trans-**

missão, pois estes podem conter substâncias que podem danificar os anéis de vedação em O.^[PCA11112]

PAU23098

Verificação e lubrificação dos cabos

Antes de cada viagem, deverá verificar o funcionamento e o estado de todos os cabos de controlo e, se necessário, deverá lubrificar os cabos e as respetivas extremidades. Se um cabo estiver danificado ou não se deslocar suavemente, solicite a um concessionário Yamaha que o verifique ou substitua. **AVISO! Eventuais danos no recetáculo exterior dos cabos podem resultar no aparecimento de ferrugem no interior e provocar interferência com o movimento dos cabos. Substitua os cabos danificados assim que possível, para evitar situações de insegurança.**^[PWA10712]

Lubrificante recomendado:

Lubrificante para cabos Yamaha ou outro lubrificante para cabos adequado

PAU23115

Verificação e lubrificação do punho e do cabo do acelerador

O funcionamento do punho do acelerador deverá ser verificado antes de cada viagem. Além disso, o cabo deverá ser lubrificado por um concessionário Yamaha nos intervalos especificados na tabela de manutenção periódica.

O cabo do acelerador possui uma cobertura de borracha. Verifique se a cobertura está firmemente instalada. Mesmo que a cobertura se encontre corretamente instalada, ela não protege completamente o cabo contra a entrada de água. Por conseguinte, quando lavar o veículo, tenha cuidado para não deitar água diretamente na cobertura nem no cabo. Se houver sujidade no cabo ou na cobertura, limpe com um pano húmido.

PAU44276

Verificação e lubrificação dos pedais do travão e de mudança de velocidades

Antes de cada viagem, deverá verificar o funcionamento dos pedais do travão e de mudança de velocidades e, se necessário, deverá lubrificar os pivôs dos pedais.

Pedal do travão

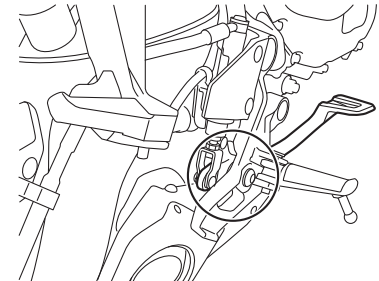

Pedal de mudança de velocidades

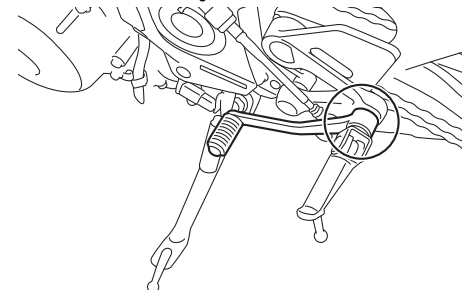

Manutenção periódica e ajustes

Lubrificante recomendado:

Massa de lubrificação de sabão de lítio

PAU23144

Verificação e lubrificação das alavancas do travão e da embraiagem

Antes de cada viagem, deverá verificar o funcionamento das alavancas do travão e da embraiagem e, se necessário, deverá lubrificar os pivôs da alavanca.

Lubrificantes recomendados:

Alavanca do travão:

Massa de lubrificação de silicone

Alavanca da embraiagem:

Massa de lubrificação de sabão de lítio

Alavanca do travão

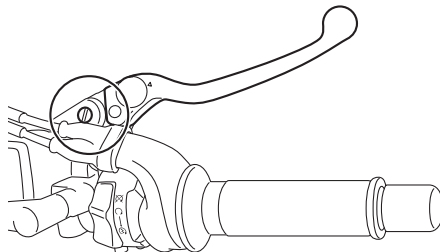

Alavanca da embraiagem

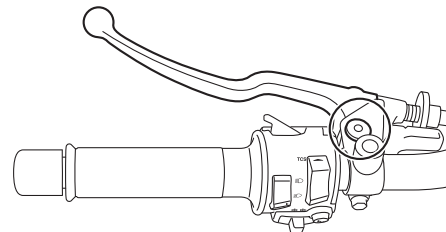

Verificação e lubrificação do descanso lateral

PAU23203

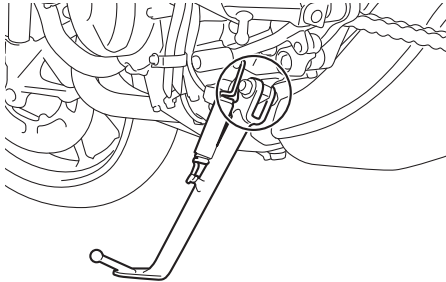

Antes de cada viagem, deverá verificar o funcionamento do descanso lateral e, se necessário, deverá lubrificar o pivô do descanso lateral e as superfícies de contacto de metal com metal.

PWA10732



AVISO

Caso o descanso lateral não se desloque suavemente para cima e para baixo, solicite a um concessionário Yamaha que o verifique ou repare. Caso contrário, o descanso lateral pode bater no chão e distrair o condutor, resultando numa possível perda de controlo.

Lubrificante recomendado:

Massa de lubrificação de sabão de lítio

Lubrificação dos pivôs do braço oscilante

PAUM1653

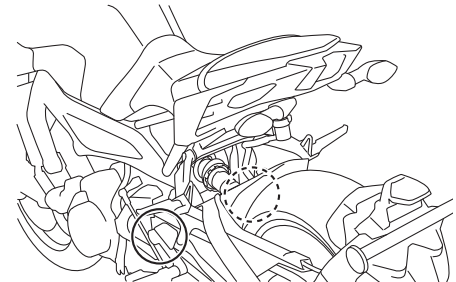

Os pivôs do braço oscilante devem ser lubrificados por um concessionário Yamaha nos intervalos especificados na tabela de lubrificação e manutenção periódica.

Lubrificante recomendado:

Massa de lubrificação de sabão de lítio

Manutenção periódica e ajustes

PAU23273

Verificação da forquilha dianteira

O estado e funcionamento da forquilha dianteira deverão ser verificados como se segue, nos intervalos especificados na tabela de lubrificação e manutenção periódica.

Verificação do estado

Verifique se os tubos internos estão arranhados, danificados ou perdem óleo em excesso.

Verificação do funcionamento

1. Coloque o veículo numa superfície nivelada e segure-o numa posição vertical. **AVISO! Para evitar ferimentos, apoie bem o veículo para que não haja o perigo de este tombar.** [PWA10752]
2. Com o travão dianteiro acionado, empurre várias vezes o guiador com força para baixo para verificar se a forquilha dianteira se comprime e recua suavemente.

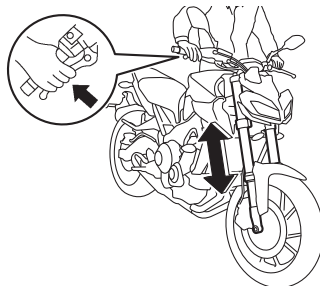

PCA10591

PRECAUÇÃO

Se encontrar quaisquer danos na forquilha dianteira ou se esta não funcionar devidamente, solicite a um concessionário Yamaha que a verifique ou repare.

PAU23285

Verificação da direção

Os rolamentos da direção gastos ou soltos podem provocar situações de perigo. Portanto, o funcionamento da direção deverá ser verificado do modo que se segue e nos intervalos de tempo especificados na tabela de lubrificação e manutenção periódica.

1. Levante a roda dianteira do chão. (Consulte a página 7-36.) **AVISO! Para evitar ferimentos, apoie bem o veículo para que não haja o perigo de este tombar.** [PWA10752]
2. Segure as extremidades inferiores das pernas da forquilha dianteira e tente deslocá-las para a frente e para trás. Se sentir alguma folga, solicite a um concessionário Yamaha que verifique e repare a direção.

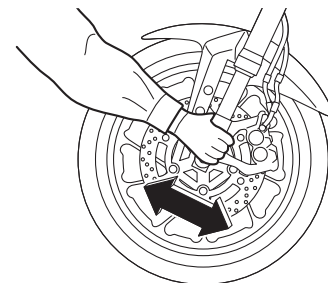

PAU23292

Verificação dos rolamentos de roda

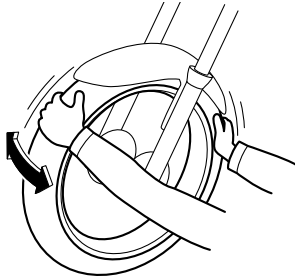

Os rolamentos de roda dianteiros e traseiros têm de ser verificados nos intervalos de tempo especificados na tabela de lubrificação e manutenção periódica. Se houver uma folga no cubo da roda ou se a roda não virar suavemente, solicite a um concessionário Yamaha que verifique os rolamentos de roda.

PAU50292

Bateria

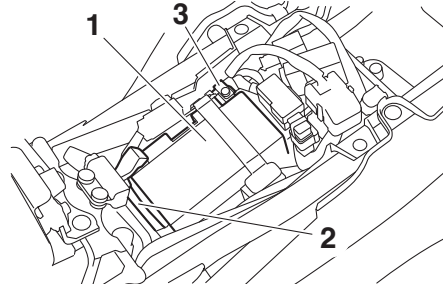

1. Bateria
2. Fio de bateria positivo (vermelho)
3. Fio de bateria negativo (preto)

A bateria encontra-se por baixo do assento. (Consulte a página 4-20.)

Este modelo está equipado com uma bateria VRLA (chumbo-ácido com regulação por válvula). Não é necessário verificar o eletrólito nem acrescentar água destilada. No entanto, as ligações dos fios para bateria devem ser verificadas e, se necessário, apertadas.

PWA10761



AVISO

- **O eletrólito é venenoso e perigoso pois contém ácido sulfúrico, o qual provoca queimaduras graves. Evite o contacto com a pele, os olhos ou**

o vestuário e proteja sempre os olhos quando trabalhar perto de baterias. Em caso de contacto, efetue os seguintes **PRIMEIROS SOCORROS**.

- **EXTERNOS:** Lave com água abundante.
- **INTERNOS:** Beba grandes quantidades de água ou leite e chame imediatamente um médico.
- **OLHOS:** Lave com água durante 15 minutos e procure imediatamente cuidados médicos.
- **As baterias produzem hidrogénio explosivo. Por conseguinte, mantenha a bateria afastada de faíscas, chamas, cigarros, etc. e assegure ventilação suficiente quando a estiver a carregar num espaço fechado.**
- **MANTENHA TODAS AS BATERIAS FORA DO ALCANCE DAS CRIANÇAS.**

Carregamento da bateria

Solicite a um concessionário Yamaha que carregue a bateria o mais rapidamente possível se lhe parecer descarregada. Não se esqueça de que a bateria tende a descarregar mais rapidamente se o veículo estiver equipado com acessórios elétricos opcionais.

Manutenção periódica e ajustes

PCA16522

PRECAUÇÃO

Para carregar uma bateria VRLA (chumbo-ácido com regulação por válvula), é necessário um carregador de baterias especial (tensão constante). A utilização de um carregador de baterias convencional danificará a bateria.

Acondicionamento da bateria

1. Caso não pretenda conduzir o veículo durante mais de um mês, retire a bateria, carregue-a totalmente e coloque-a num local fresco e seco.
PRECAUÇÃO: Para remover a bateria, deve verificar se o interruptor principal está desligado e, em seguida, desligar o fio negativo antes do positivo.^[PCA16304]
2. Caso a bateria fique guardada durante mais de dois meses, verifique-a pelo menos uma vez por mês e, se necessário, carregue-a totalmente.
3. Carregue totalmente a bateria antes de a instalar. **PRECAUÇÃO:** Para instalar a bateria, deve verificar se o interruptor principal está desligado e, em seguida, ligar o fio positivo antes do negativo.^[PCA16842]
4. Após a instalação, certifique-se de que os fios para bateria estão devidamente

te ligados aos terminais de bateria.

PCA16531

PRECAUÇÃO

Mantenha sempre a bateria carregada. Guardar uma bateria descarregada poderá provocar danos permanentes na mesma.

PAU76770

Substituição dos fusíveis

A caixa de fusíveis 1 encontra-se por trás do painel A. (Consulte a página 7-9.)

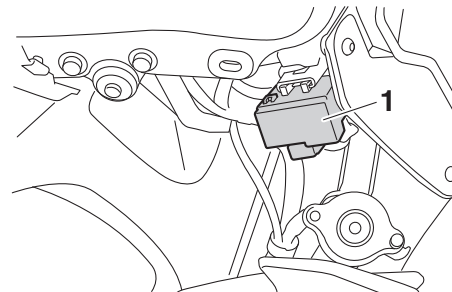

1. Caixa de fusíveis 1

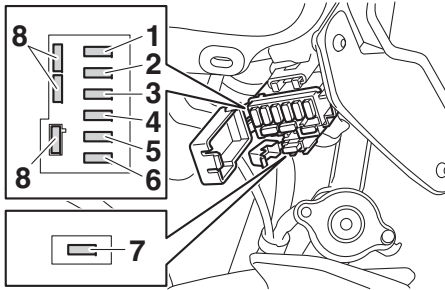

1. Fusível da ignição
2. Fusível da unidade de controlo ABS
3. Fusível auxiliar 1
4. Fusível da luz de estacionamento
5. Fusível do sistema de sinalização
6. Fusível do farol dianteiro
7. Fusível do aquecedor de punho
8. Fusível de substituição

O fusível principal, o fusível do sistema de injeção de combustível e a caixa de fusíveis 2 encontram-se por baixo do assento. (Consulte a página 4-20.)

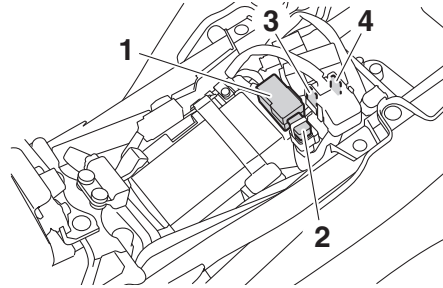

1. Caixa de fusíveis 2
2. Fusível principal
3. Fusível do sistema de injeção
4. Fusível de substituição do sistema de injeção de combustível

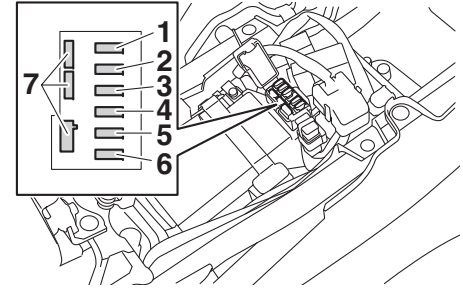

1. Fusível do motor da ventoinha do radiador
2. Fusível de reserva
3. Fusível da válvula eletrónica do acelerador
4. Fusível para terminal 1
5. Fusível de solenóide ABS
6. Fusível do motor do ABS
7. Fusível de substituição

NOTA

Para aceder ao fusível do sistema de injeção de combustível, remova a cobertura do relé do motor de arranque puxando-a para cima.

Manutenção periódica e ajustes

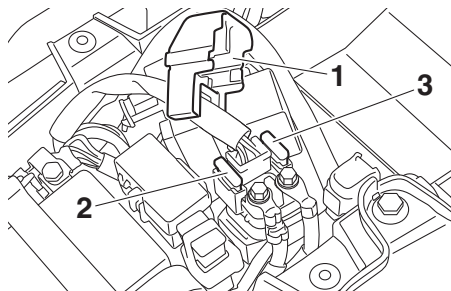

1. Cobertura do relé do motor de arranque
2. Fusível do sistema de injeção
3. Fusível de substituição do sistema de injeção de combustível

Se um fusível estiver queimado, substitua-o do modo seguinte.

1. Rode a chave para “OFF” e desligue o circuito elétrico em questão.
2. Retire o fusível queimado e instale um novo fusível com a amperagem especificada. **AVISO! Não utilize um fusível com uma amperagem superior à recomendada, para evitar causar grandes danos no sistema elétrico e possivelmente um incêndio.**^[PWA15132]

Fusíveis especificados:

- Fusível principal:
50.0 A
- Fusível auxiliar 1:
2.0 A
- Fusível para terminal 1:
2.0 A
- Fusível do aquecedor de punho:
5.0 A
- Fusível do farol dianteiro:
10.0 A
- Fusível do sistema de sinalização:
7.5 A
- Fusível da ignição:
15.0 A
- Fusível da luz de estacionamento:
7.5 A
- Fusível do motor da ventoinha do radiador:
15.0 A
- Fusível motor ABS:
30.0 A
- Fusível de solenóide ABS:
15.0 A
- Fusível do sistema de injeção:
10.0 A
- Fusível da unidade de controlo ABS:
7.5 A
- Fusível de reserva:
7.5 A
- Fusível da válvula eléctrica do acelerador:
7.5 A

3. Rode a chave para “ON” e ligue o circuito elétrico em questão para verificar se o dispositivo funciona.
4. Caso o fusível se volte imediatamente a queimar, solicite a um concessionário Yamaha que verifique o sistema elétrico.

Luzes do veículo

PAU76271

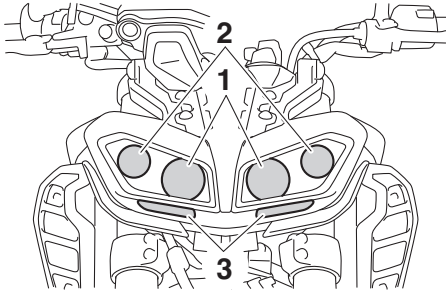

1. Farol dianteiro (médios)
2. Farol dianteiro (máximos)
3. Mínimos

Este modelo está equipado com luzes LED, exceto nos sinais de mudança de direção. Se uma luz não se acender, verifique os fusíveis e, em seguida, solicite a um concessionário Yamaha que verifique o veículo. Se o sinal de mudança de direção não acender, verifique e substitua a lâmpada. (Consulte a página 7-35.)

NOTA

Quando o interruptor de farol alto/baixo estiver regulado para máximos ou o interruptor de passagem for premido, os quatro faróis dianteiros acendem-se.

PRECAUÇÃO

Não cole nenhum tipo de película colorida nem autocolantes na lente do farol dianteiro.

PCA16581

Substituição de uma lâmpada do sinal de mudança de direção

PAU24205

1. Retire a lente do sinal de mudança de direção, removendo o respectivo parafuso.

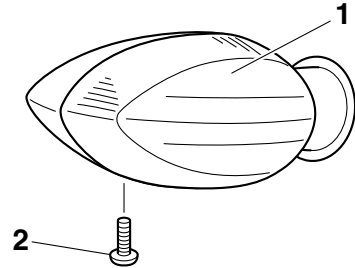

1. Lente do sinal de mudança de direção
2. Parafuso

2. Retire a lâmpada fundida, empurrando-a para dentro e rodando-a no sentido contrário ao dos ponteiros do relógio.

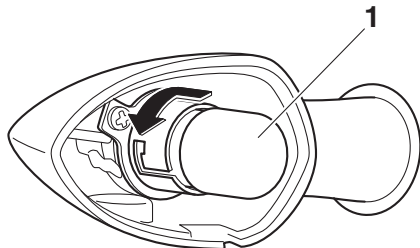

1. Lâmpada do sinal de mudança de direção
3. Introduza uma lâmpada nova no receptáculo, empurre-a para dentro e rode-a no sentido dos ponteiros do relógio até que pare.
4. Instale a lente, colocando o respetivo parafuso. **PRECAUÇÃO: Não aperte demasiado o parafuso pois a lente poderá partir.**^[PCA11192]

Suporte do motociclo

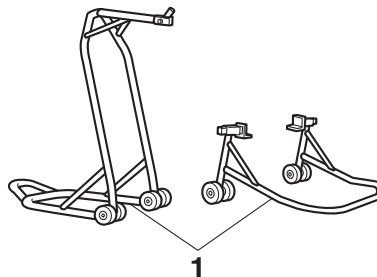

1. Apoio de manutenção (exemplo)

Uma vez que este modelo não está equipado com um descanso central, utilize apoios de manutenção quando remover a roda da frente ou a roda traseira ou quando efetuar outro tipo de manutenção para a qual seja necessário colocar o motociclo na posição vertical.

Assegure-se de que o motociclo se encontra numa posição estável e nivelada, antes de iniciar qualquer procedimento de manutenção.

Deteção e resolução de problemas

Embora os motociclos Yamaha sejam submetidos a uma inspeção minuciosa antes do envio da fábrica, poderão ocorrer alguns problemas durante a sua utilização. Qualquer problema nos sistemas de combustível, compressão ou ignição, por exemplo, poderá provocar um fraco arranque e perda de potência.

As seguintes tabelas de deteção e resolução de problemas apresentam procedimentos fáceis e rápidos, para verificar você mesmo estes sistemas vitais. No entanto, caso o seu motociclo precise de qualquer reparação, leve-o a um concessionário Yamaha, cujos técnicos habilitados possuem as ferramentas, experiência e conhecimentos necessários para assistir devidamente o motociclo.

Utilize apenas peças sobresselentes genuínas da Yamaha. As peças não originais poderão parecer-se com as da Yamaha, mas são frequentemente inferiores, possuem um tempo de duração mais curto e podem levar a despesas de reparação elevadas.



AVISO

Não fume durante a verificação do siste-

ma de combustível e verifique se não há chamas desprotegidas nem faíscas na área, incluindo luzes piloto de esquentadores ou caldeiras. A gasolina ou os vapores de gasolina podem incendiar-se ou explodir e causar ferimentos graves ou danos materiais.

Manutenção periódica e ajustes

PAU42365

Tabelas de deteção e resolução de problemas

Problemas no arranque ou fraco desempenho do motor

1. Combustível



2. Bateria

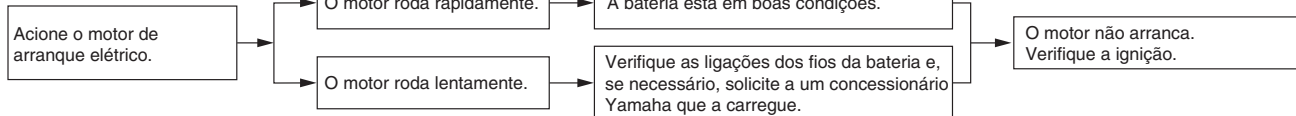

3. Ignição

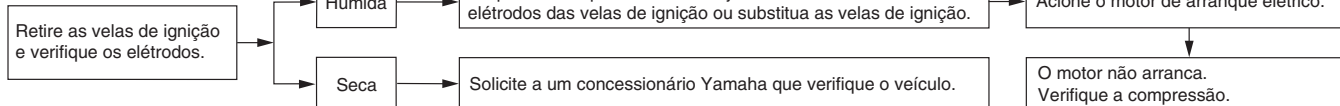

4. Compressão



Sobreaquecimento do motor

PWA10401

AVISO

- Não retire a tampa do radiador enquanto o motor e o radiador estiverem quentes. O fluido muito quente e o vapor podem ser expelidos sob pressão, podendo provocar graves ferimentos. Não se esqueça de aguardar até que o motor tenha arrefecido.
- Depois de retirar o parafuso retentor da tampa do radiador, coloque um pedaço de pano espesso, tal como uma toalha, sobre a tampa do radiador, e depois rode lentamente a tampa no sentido contrário ao dos ponteiros do relógio até esta parar para permitir o escape de qualquer pressão residual. Quando o ruído sibilante parar, prima a tampa enquanto a roda no sentido contrário ao dos ponteiros do relógio e, de seguida, retire a tampa.

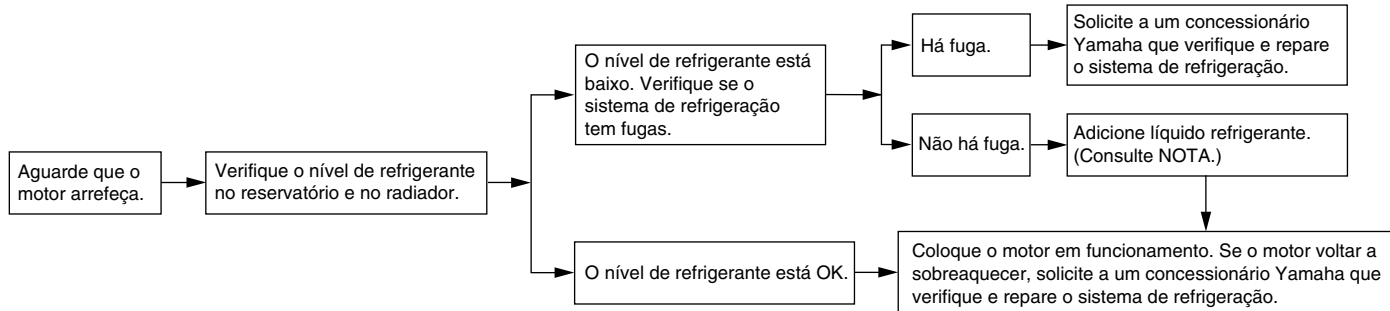

NOTA

Caso não tenha líquido refrigerante, pode utilizar temporariamente água da torneira, desde que seja substituída pelo líquido refrigerante recomendado logo que possível.

Cuidados e arrumação do motociclo

Cor mate cuidado

PAU37834

PAU83443

PRECAUÇÃO

Alguns modelos estão equipados com peças com acabamento em cor mate. Consulte um concessionário Yamaha para obter conselhos sobre quais os produtos a utilizar antes de limpar o veículo. Se utilizar uma escova, produtos químicos agressivos ou compostos de limpeza para limpar estas peças vai riscar ou danificar a superfície das mesmas. Também não deve aplicar cera em nenhuma peça com acabamento em cor mate.

PCA15193

Cuidados

Uma limpeza minuciosa e frequente do veículo não só melhora a sua aparência como também melhora o seu desempenho em geral e prolonga a vida útil de muitos dos seus componentes. Ao lavar, limpar e polir também tem a oportunidade de inspecionar a condição do veículo mais frequentemente. Não se esqueça de lavar o veículo depois de conduzir à chuva ou perto do mar, pois o sal é corrosivo para os metais.

NOTA

- Nas estradas onde cai muita neve pode utilizar-se sal como método de descongelação. Esse sal pode permanecer nas estradas mesmo até quase ao fim da primavera, portanto, não se esqueça de lavar a parte inferior da carroçaria e o chassis depois de conduzir nessas áreas.
- Os produtos de tratamento e de manutenção genuínos da Yamaha são vendidos sob a marca YAMALUBE em muitos mercados no mundo inteiro.
- Peça mais dicas de limpeza no seu concessionário Yamaha.

PCA26280

PRECAUÇÃO

Uma limpeza incorreta pode provocar

danos cosméticos e mecânicos. Não utilize:

- lavadoras de alta pressão ou máquinas de limpeza a jato de vapor. O excesso de pressão da água pode provocar infiltrações e deteriorar os rolamentos de roda, os travões, os vedantes da transmissão e os dispositivos elétricos. Evite aplicar detergente a alta pressão como, por exemplo, em máquinas de lavagem automática para carros.
- químicos agressivos, incluindo agentes de limpeza de rodas demasiado ácidos, especialmente em rodas de raio ou de magnésio.
- químicos agressivos, compostos de limpeza abrasivos ou cera em peças com acabamento mate. As escovas podem riscar e danificar o acabamento mate, utilize apenas uma esponja suave ou uma toalha.
- toalhas, esponjas ou escovas contaminadas com produtos de limpeza abrasivos ou químicos agressivos, como solventes, gasolina, removedores de ferrugem, líquido dos travões ou anticongelante, etc.

Antes de lavar

1. Estacione o veículo num local onde não fique exposto à luz solar direta e deixe-o arrefecer. Assim evita manchas de água.
2. Certifique-se de que todas as tampas, coberturas, acopladores elétricos e conectores estão bem instalados.
3. Cubra a extremidade do silencioso com um saco de plástico e um elástico forte.
4. Humedeça as manchas difíceis, como insetos e sujidade de pássaros, com uma toalha molhada durante alguns minutos.
5. Retire a sujidade da estrada e as manchas de óleo com um agente desengordurante de qualidade e uma escova com cerdas de plástico ou uma esponja. **PRECAUÇÃO: Não utilize agentes desengordurantes em áreas que requeiram lubrificação como vedantes, anilhas e eixos das rodas. Siga as instruções do produto.**^[PCA26290]

Lavagem

1. Retire todo o desengordurante e lave o veículo com uma mangueira de jardim. Aplique só a pressão necessária. Evite passar com água diretamente

- sobre o silencioso, o painel de instrumentos, a entrada de ar ou outras áreas internas, como os compartimentos de armazenagem debaixo do assento.
2. Lave o veículo com um detergente para veículos de qualidade misturado com água fria e uma toalha suave e limpa ou uma esponja. Use uma escova de dentes velha ou uma escova com cerdas de plástico para os locais de difícil acesso. **PRECAUÇÃO: Utilize água fria se o veículo tiver sido exposto a sal. A água quente aumenta as propriedades corrosivas do sal.**^[PCA26301]
 3. Para veículos equipados com para-vento: Limpe o para-vento com uma toalha suave ou uma esponja humedecida com água e um detergente com pH neutro. Se necessário, utilize um produto de limpeza de alta qualidade para o para-vento ou um produto de polir para motociclos. **PRECAUÇÃO: Nunca utilize químicos fortes para limpar o para-vento. Além disso, alguns compostos de limpeza para plásticos podem riscar o para-vento, pelo que deverá testar todos os produtos de limpeza antes da aplicação geral.**^[PCA26310]

4. Remova minuciosamente com água lavada. Certifique-se de que todos os resíduos de detergente são removidos, pois estes podem ser prejudiciais para o plástico.

Após a lavagem

1. Seque o veículo com um pano suave ou uma toalha absorvente, de preferência uma toalha de microfibra.
2. Para os modelos equipados com corrente de transmissão: Seque e lubrifique a corrente de transmissão para prevenir a formação de ferrugem.
3. Utilize um produto de polir crómio para dar brilho a peças de crómio, alumínio e aço inoxidável. A descoloração dos sistemas de escape em aço inoxidável induzida termicamente pode muitas vezes ser removida através de polimento.
4. Aplique um spray de proteção contra a corrosão nas peças metálicas, incluindo nas superfícies cromadas ou niqueladas. **AVISO! Não aplique silicone ou óleo em spray a bancos, punhos, apoios dos pés ou rastos dos pneus. Caso contrário, estas partes ficarão escorregadias, o que poderá causar perda de controlo. Limpe cuidadosamente as superfícies**

Cuidados e arrumação do motociclo

Partes destas partes antes de utilizar o veículo. [PWA20650]

5. Trate as peças de borracha, vinil e plástico não pintado com um produto de tratamento adequado.
6. Retoque pequenos danos na pintura provocados por pedras, etc.
7. Aplique uma cera não abrasiva em todas as superfícies pintadas ou utilize um spray de acabamento para motociclos.
8. Quando terminar a limpeza, ligue o motor e deixe-o ao ralenti durante vários minutos para ajudar a eliminar toda a humidade residual.
9. Se a lente do farol dianteiro tiver ficado embaciada, ligue o motor e acenda o farol dianteiro para ajudar a eliminar a humidade.
10. Deixe o veículo secar completamente antes de o guardar ou tapar.

PCA26320

PRECAUÇÃO

- Não aplique cera em partes de borracha ou de plástico não pintado.
- Não utilize compostos de polimento abrasivos, pois estes desgastam a pintura.
- Aplique sprays e cera com moderação. No fim, remova o excesso.

PWA20660

AVISO

A presença de contaminantes nos travões ou nos pneus pode provocar a perda de controlo.

- **Certifique-se de que não existe lubrificante ou cera nos travões ou nos pneus.**
- **Se necessário, lave os pneus com água quente e um detergente suave.**
- **Se necessário, limpe os discos do travão e as pastilhas com um produto de limpeza para travões ou acetona.**
- **Antes de conduzir a velocidades superiores, teste o veículo quanto ao desempenho dos travões e ao comportamento nas curvas.**

PAU83472

Armazenagem

Guarde sempre o veículo num local fresco e seco. Se necessário, utilize uma cobertura porosa para o proteger do pó. Antes de cobrir o veículo, verifique se o motor e o sistema de escape estão frios. Se o veículo ficar frequentemente parado durante semanas, utilize um estabilizador de combustível de qualidade após cada abastecimento.

PCA21170

PRECAUÇÃO

- **Guardar o veículo num compartimento com fraca ventilação ou tapá-lo com um oleado, enquanto esta se encontra ainda molhado, permitirá a infiltração de água e humidade, o que provocará o aparecimento de ferrugem.**
- **Para prevenir a corrosão, evite caves húmidas, estábulos (devido à presença de amónia) e áreas onde estejam armazenados químicos fortes.**

Armazenamento a longo prazo

Antes de armazenar o veículo a longo prazo (60 dias ou mais):

1. Efetue todas as reparações necessárias e qualquer manutenção em falta.

Cuidados e arrumação do motociclo

2. Siga todas as instruções na secção de Cuidado deste capítulo.
3. Encha o depósito de combustível, adicionando estabilizador de combustível seguindo as instruções do produto. Deixe o motor a funcionar durante 5 minutos para distribuir o combustível tratado por todo o sistema de combustível.
4. Para veículos equipados com torneira de combustível: Rode a alavanca da torneira de combustível para a posição de desligada.
5. Para veículos com carburador: Para evitar a acumulação de resíduos de combustível, drene o combustível no depósito de nível constante para um recipiente limpo. Aperte novamente a cavilha de drenagem e coloque o combustível novamente no depósito de combustível.
6. Utilize um óleo anticorrosão para o motor conforme as instruções do produto para proteger os componentes internos do motor da corrosão. Se o óleo anticorrosão para o motor não estiver disponível, efetue os passos seguintes para cada cilindro:
 - a. Retire a tampa da vela de ignição e a vela.
 - b. Verta uma colher de chá de óleo do motor na cavidade da vela de ignição.
- c. Coloque a tampa da vela de ignição na respetiva vela e coloque a vela na cabeça de cilindros de modo a que os eletrodos fiquem ligados à terra. (Isto limitará a produção de faíscas durante o passo seguinte.)
- d. Coloque várias vezes o motor em funcionamento, utilizando o motor de arranque. (Esta ação revestirá a parede do cilindro com óleo.)
AVISO! Para evitar danos ou ferimentos provocados por faíscas, certifique-se de que liga os eletrodos da vela de ignição à terra enquanto liga o motor.^[PWA10952]
- e. Retire a tampa da vela de ignição e, de seguida, instale a vela de ignição e a respetiva tampa.
7. Lubrifique todos os cabos de controlo, pivôs, alavancas e pedais, assim como o descanso lateral e o descanso central (se equipado).
8. Verifique e corrija a pressão de ar dos pneus, e finalmente levante o veículo de modo a que todas as rodas fiquem fora do chão. Em alternativa, rode um pouco as rodas uma vez por mês para evitar que os pneus se degradem num determinado ponto.
9. Tape a saída do silencioso com um saco de plástico para evitar a entrada de humidade.
10. Remova a bateria e carregue-a completamente ou fixe um carregador de manutenção, para manter o nível ideal de carregamento da bateria.
PRECAUÇÃO: Certifique-se de que a bateria e o carregador são compatíveis. Não carregue uma bateria VRLA com um carregador convencional.^[PCA26330]

NOTA

- Se a bateria for removida, carregue-a uma vez por mês e armazene-a num local com temperatura amena, entre 0-30 °C (32-90 °F).
- Consulte a página 7-31 para mais informações sobre o carregamento e o armazenamento da bateria.

Especificações

Dimensões:

- Comprimento total:
2075 mm (81.7 in)
- Largura total:
815 mm (32.1 in)
- Altura total:
1120 mm (44.1 in)
- Altura do assento:
820 mm (32.3 in)
- Distância entre os eixos:
1440 mm (56.7 in)
- Distância mínima do chão:
135 mm (5.31 in)
- Raio de viragem mínimo:
3.0 m (9.84 ft)

Peso:

- Massa em vazio:
193 kg (425 lb)

Motor:

- Ciclo de combustão:
4 tempos
- Sistema de refrigeração:
Refrigerado por circulação de líquido
- Comando de válvulas:
DOHC
- Disposição do cilindro:
Em linha
- Número de cilindros:
3 cilindro
- Cilindrada:
847 cm³
- Diâmetro × curso:
78.0 × 59.1 mm (3.07 × 2.33 in)

- Sistema de arranque:
Arrancador eléctrico

Óleo de motor:

- Marca recomendada:



- Graus de viscosidade SAE:
10W-40
- Gravidade recomendada do óleo de motor:
Tipo SG de Serviço API ou superior, norma JASO MA
- Quantidade de óleo de motor:
Mudança de óleo:
2.40 L (2.54 US qt, 2.11 Imp.qt)
- Com remoção do filtro de óleo:
2.70 L (2.85 US qt, 2.38 Imp.qt)

Quantidade de líquido refrigerante:

- Reservatório de refrigerante (até à marca de nível máximo):
0.25 L (0.26 US qt, 0.22 Imp.qt)
- Radiador (incluindo todas as vias):
1.93 L (2.04 US qt, 1.70 Imp.qt)

Combustível:

- Combustível recomendado:
Gasolina sem chumbo premium (mistura de gasolina com álcool [E10] aceitável)
- Capacidade do depósito de combustível:
14 L (3.7 US gal, 3.1 Imp.gal)
- Volume da reserva de combustível:
2.8 L (0.74 US gal, 0.62 Imp.gal)

Injecção de combustível:

- Corpo do acelerador:
Marca da identificação:
B901 00

Sistema de transmissão:

- Relação das velocidades:
1.^a:
2.667 (40/15)
- 2.^a:
2.000 (38/19)
- 3.^a:
1.619 (34/21)
- 4.^a:
1.381 (29/21)
- 5.^a:
1.190 (25/21)
- 6.^a:
1.037 (28/27)

Pneu dianteiro:

- Tipo:
Sem câmara de ar
- Dimensão:
120/70 ZR17 M/C (58W)
- Fabricante/modelo:
BRIDGESTONE/S20F
- Fabricante/modelo:
DUNLOP/D214F

Pneu traseiro:

- Tipo:
Sem câmara de ar
- Dimensão:
180/55 ZR17M/C (73W)
- Fabricante/modelo:
BRIDGESTONE/S20R

Fabricante/modelo:
DUNLOP/D214

Carga:

Carga máxima:
174 kg (384 lb)

* (Peso total com condutor, passageiro, carga e acessórios)

Travão dianteiro:

Tipo:

Travão hidráulico com dois discos

Travão traseiro:

Tipo:

Travão hidráulico com um disco

Suspensão dianteira:

Tipo:

Forquilha telescópica

Suspensão traseira:

Tipo:

Braço oscilante (suspensão de elo)

Sistema eléctrico:

Tensão do sistema:
12 V

Bateria:

Modelo:
YTZ10S

Voltagem, capacidade:
12 V, 8.6 Ah (10 HR)

Potência da lâmpada:

Farol dianteiro:
LED

Luz do travão/farolim traseiro:
LED

Sinal de mudança de direcção dianteiro:
10.0 W

Sinal de mudança de direcção traseiro:
10.0 W

Mínimos:
LED

Luz da chapa de matrícula:
LED

Informações para o consumidor

PAU53562

Números de identificação

Registe o número de identificação do veículo, o número de série do motor e a informação da etiqueta do modelo nos espaços fornecidos a seguir. Estes números de identificação são necessários quando registar o veículo nas autoridades da sua área e sempre que encomende peças sobresselentes a um concessionário Yamaha.

NÚMERO DE IDENTIFICAÇÃO DO VEÍCULO:

NÚMERO DE SÉRIE DO MOTOR:

INFORMAÇÃO DA ETIQUETA DO MODELO:

PAU26401

Número de identificação do veículo

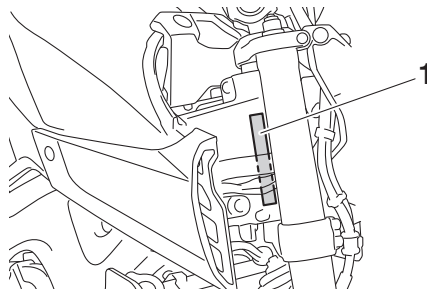

1. Número de identificação do veículo

O número de identificação do veículo está gravado no tubo dianteiro da direção. Registe este número no espaço fornecido para esse efeito neste manual.

NOTA

O número de identificação do veículo é utilizado para identificar o seu motociclo e pode ser utilizado para registá-lo na direção-geral de viação da sua área.

PAU26442

Número de série do motor

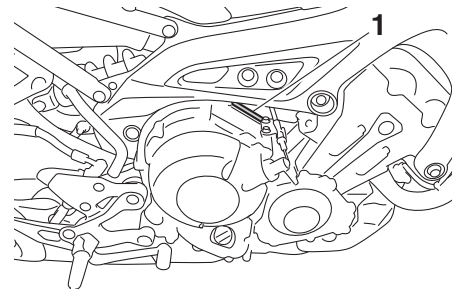

1. Número de série do motor

O número de série do motor está gravado no cárter.

PAU26481

Etiqueta do modelo

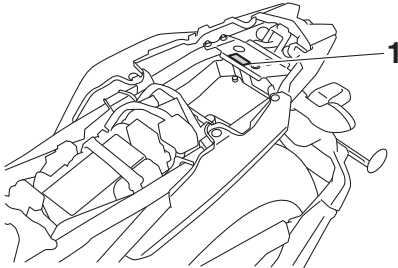

1. Etiqueta do modelo

A etiqueta do modelo está colocada no chassi, por baixo do assento. (Consulte a página 4-20.) Registe a informação constante nesta etiqueta no espaço providenciado para esse efeito neste manual. Esta informação será necessária para encomendar peças sobresselentes a um concessionário Yamaha.

PAU69910

Conector de diagnóstico

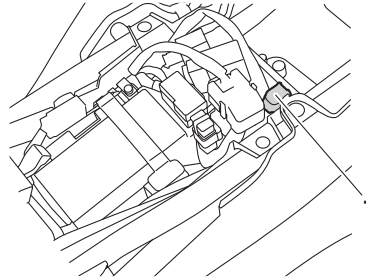

1. Conector de diagnóstico

O conector de diagnóstico encontra-se no sítio ilustrado.

PAU85300

Registo de dados do veículo

A ECU deste modelo armazena certos dados do veículo com o objetivo de auxiliar no diagnóstico de avarias, para fins de pesquisa, análise estatística e desenvolvimento. Apesar dos sensores e dos dados registados variarem consoante o modelo, os principais dados recolhidos são:

- Dados sobre o estado do veículo e o desempenho do motor
- Dados sobre a injeção de combustível e relativos às emissões

Estes dados apenas serão transferidos quando uma ferramenta de diagnóstico especial da Yamaha for ligada ao veículo, por exemplo, ao realizar verificações ou procedimentos de manutenção.

Os dados do veículo carregados serão tratados em conformidade com a Política de Privacidade a seguir.

Política de Privacidade

<https://www.yamaha-motor.eu/pt/privacidade/declaracao-privacidade.aspx>

A Yamaha não divulgará estes dados a terceiros, exceto nos seguintes casos. Além disso, a Yamaha poderá fornecer os dados a uma empresa contratada, para outsourcing de serviços relacionados com o tratamento dos dados do veículo. Mesmo nesse

Informações para o consumidor

caso, a Yamaha exigirá à empresa contratada que trate corretamente os dados do veículo fornecidos e garantirá que os dados sejam tratados corretamente.

- Com o consentimento do proprietário do veículo
- Se obrigada por força de lei
- Para uso da Yamaha em situações de litígio
- Quando estes dados não estiverem associados a um veículo ou proprietário específicos

A			
ABS	4-15		
Alavanca da embraiagem	4-14		
Alavanca do travão	4-14		
Alavancas do travão e da embraiagem, verificação e lubrificação	7-28		
Amortecedor, ajuste	4-23		
Armazenagem	8-3		
Assento	4-20		
B			
Bateria	7-31		
C			
Cabos, verificação e lubrificação	7-27		
Características especiais	3-1		
Colocar o motor em funcionamento	6-1		
Combustível	4-17		
Compartimento de armazenagem	4-20		
Conector de diagnóstico	10-2		
Conectores CC auxiliares	4-25		
Consumo de combustível, sugestões para a redução	6-3		
Contador multifuncional	4-7		
Conversor catalítico	4-19		
Cor mate, cuidado	8-1		
Corrente de transmissão, limpeza e lubrificação	7-26		
Cuidados	8-1		
D			
Direção, verificação	7-30		
Descanso lateral	4-25		
Descanso lateral, verificação e lubrificação	7-29		
Deteção e resolução de problemas	7-36		
E			
Elemento do filtro de ar	7-16		
Especificações	9-1		
Estacionamento	6-4		
Etiqueta do modelo	10-2		
F			
Folga da alavanca da embraiagem, ajuste	7-20		
Folga da alavanca do travão, verificação	7-21		
Folga da corrente de transmissão	7-24		
Folga das válvulas	7-17		
Folga do punho do acelerador, verificação	7-16		
Forquilha dianteira, ajuste	4-21		
Forquilha dianteira, verificação	7-30		
Fusíveis, substituição	7-32		
I			
Indicadores luminosos e luzes de advertência	4-5		
Indicador luminoso de máximos	4-5		
Indicador luminoso de mudança de direção	4-5		
Indicador luminoso de mudança rápida de velocidade	4-6		
Indicador luminoso de ponto morto	4-5		
Indicador luminoso do sistema imobilizador	4-6		
Indicador luminoso do sistema de controlo de tração	4-6		
Informações relativas à segurança	1-1		
Interruptor da buzina	4-4		
Interruptor de farol alto/baixo	4-4		
Interruptor de paragem/andamento/ arranque	4-4		
Interruptor de perigo	4-4		
Interruptor de ultrapassagem	4-4		
Interruptor do modo de transmissão	4-4		
Interruptor do sinal de mudança de direção	4-4		
Interruptor do sistema de controlo de tração	4-4		
Interruptores das luzes dos travões	7-21		
Interruptores do guiador	4-3		
Interruptor principal/bloqueio da direção ..	4-2		
J			
Jogo de ferramentas	7-2		
L			
Lâmpada do sinal de mudança de direção, substituição	7-35		
Lata	7-11		
Líquido dos travões, mudança	7-24		
Localizações das peças	2-1		
Lubrificação e manutenção, periódica	7-5		
Luz de advertência da temperatura do refrigerante	4-5		
Luz de advertência de problema no motor	4-6		
Luz de advertência do ABS	4-6		
Luz de advertência do nível de óleo	4-5		
Luzes do veículo	7-35		
M			
Manutenção, sistema de controlo das emissões	7-3		
Modo D (modo de transmissão)	3-1		
Mudança de velocidades	6-2		

