



MANUAL DO UTILIZADOR

FJR1300A

MOTOCICLO

 Leia atentamente este manual antes de utilizar este veículo.

FJR1300-A

B88-F8199-P1

 **Leia atentamente este manual antes de utilizar este veículo. Se o veículo for vendido, este manual deve acompanhá-lo.**

Declaração de Conformidade:

A YAMAHA MOTOR ELECTRONICS Co., Ltd declara por este meio que o tipo de equipamento de rádio IMOBILIZADOR, 1MC-00 está em conformidade com a Diretiva 2014/53/UE.

O texto integral da declaração de conformidade está disponível no seguinte endereço de Internet:

https://global.yamaha-motor.com/eu_doc/

Banda de frequências: 134.2 kHz

Potência máxima de radiofrequência: 49.0 [dBµV/m]

Fabricante:

YAMAHA MOTOR ELECTRONICS Co., Ltd

1450-6 Mori, Mori-machi, Shuchi-Gun, Shizuoka, 437-0292 Japão

Importador:

YAMAHA MOTOR EUROPE N.V.

Koolhovenlaan 101, 1119 NC Schiphol-Rijk, 1117 ZN, Schiphol, Países Baixos

Bem-vindo ao mundo do motociclismo da Yamaha!

Como proprietário da FJR1300-A, está a beneficiar da vasta experiência da Yamaha e da mais recente tecnologia relativa ao design e fabrico de produtos de alta qualidade, as quais concederam à Yamaha uma reputação de fiabilidade.

Por favor leia atentamente este manual para que possa desfrutar de todas as vantagens da sua FJR1300-A. O Manual do Utilizador não só lhe dá instruções relativas ao funcionamento, inspeção e manutenção do seu motociclo, como também lhe indica como se proteger a si próprio e aos outros de problemas e ferimentos.

Além disso, as diversas sugestões apresentadas neste manual, ajudá-lo-ão a manter o seu motociclo nas melhores condições possíveis. Caso tenha quaisquer outras questões, não hesite em contactar o seu concessionário Yamaha.

A equipa da Yamaha deseja-lhe muitas viagens seguras e agradáveis. Por isso, nunca se esqueça de que a segurança é o fator mais importante!

A Yamaha procura continuamente desenvolver o design e a qualidade do produto. Consequentemente, embora este manual contenha as informações mais atuais disponíveis sobre o produto na altura da impressão, poderão existir ligeiras discrepâncias entre o seu motociclo e este manual. Se tiver qualquer questão sobre este manual, consulte um concessionário Yamaha.





Por favor leia este manual cuidadosamente e na totalidade antes de utilizar este motociclo.

Informações importantes do manual

PAU63350

As informações particularmente importantes são distinguidas neste manual pelas notas seguintes:

	Este é o símbolo de alerta de segurança. É usado para alertá-lo para potenciais perigos de ferimentos. Respeite todas as mensagens de segurança assinaladas com este símbolo para evitar possíveis ferimentos ou morte.
 AVISO	Um AVISO indica uma situação perigosa que, se não for evitada, pode resultar em morte ou ferimentos graves.
PRECAUÇÃO	Uma PRECAUÇÃO indica precauções especiais que devem ser adotadas para evitar danos no veículo ou outros danos materiais.
NOTA	Uma NOTA fornece informações importantes para esclarecer ou simplificar os procedimentos.

*O produto e as especificações estão sujeitos a alterações sem aviso prévio.

PAU36391

**FJR1300-A
MANUAL DO UTILIZADOR
©2017 pela Yamaha Motor Co., Ltd.
1ª edição, junho 2017
Reservados todos os direitos.
Qualquer reimpressão ou utilização
não autorizada sem
o consentimento escrito da
Yamaha Motor Co., Ltd.
estão expressamente proibidas.
Impresso na Holanda.**

Informações relativas à segurança.....1-1

Descrição	2-1
Vista esquerda	2-1
Vista direita.....	2-2
Controlos e instrumentos.....	2-3

Funções dos controlos e instrumentos

.....	3-1
Sistema imobilizador.....	3-1
Interruptor principal/bloqueio da direção	3-2
Indicadores luminosos e luzes de advertência	3-4
Sistema de controlo de cruzeiro	3-6
Contador multifuncional.....	3-10
Modo D (modo de transmissão).....	3-22
Interruptores do guiador	3-22
Alavanca da embraiagem.....	3-24
Pedal de mudança de velocidades.....	3-24
Alavanca do travão	3-25
Pedal do travão	3-25
ABS	3-26
Sistema de controlo de tração.....	3-27
Tampa do depósito de combustível	3-28
Combustível	3-29
Tubo de descarga do depósito de combustível	3-31
Conversores catalíticos	3-31
Assentos	3-32
Ajuste da altura do assento do condutor	3-33
Compartimentos de armazenagem	3-36
Caixa acessória.....	3-37
Regulação dos feixes do farol dianteiro	3-37
Posição do guiador	3-38
Abrir e fechar as entradas de ar da carenagem.....	3-38
Espelhos retrovisores.....	3-40
Ajuste da forquilha dianteira	3-40
Ajuste do amortecedor.....	3-42

Descanso lateral	3-44
Sistema de corte do circuito de ignição	3-44
Tomada CC auxiliar	3-46

Para sua segurança – verificações prévias à utilização

Utilização e questões importantes

relativas à condução	5-1
Colocar o motor em funcionamento.....	5-2
Mudança de velocidades.....	5-3
Sugestões para a redução do consumo de combustível	5-4
Rodagem do motor.....	5-4
Estacionamento	5-5

Manutenção periódica e ajustes.....

Jogo de ferramentas do proprietário	6-2
Tabela de manutenção periódica para o sistema de controlo de emissões	6-3
Tabela de lubrificação e manutenção geral.....	6-5
Remoção e instalação dos painéis	6-9
Verificação das velas de ignição	6-12
Lata	6-13
Óleo do motor e cartucho do filtro de óleo.....	6-14
Óleo da engrenagem final.....	6-17
Refrigerante	6-19
Limpeza do elemento do filtro de ar	6-20
Verificação da velocidade de ralenti do motor	6-22
Verificação da folga do punho do acelerador.....	6-22
Folga das válvulas	6-23
Pneus	6-23
Rodas de liga	6-26
Alavanca da embraiagem	6-27

Índice

Verificação da folga da alavanca do travão	6-27	Armazenagem	7-4
Interruptores das luzes dos travões	6-28	Especificações	8-1
Verificação das pastilhas dos travões da frente e de trás	6-28	Informações para o consumidor	9-1
Verificação dos níveis dos líquidos dos travões e da embraiagem	6-29	Números de identificação	9-1
Mudança dos líquidos dos travões e da embraiagem	6-31	Conector de diagnóstico	9-2
Verificação e lubrificação dos cabos	6-31	Índice remissivo	10-1
Verificação e lubrificação do punho e do cabo do acelerador	6-32		
Verificação e lubrificação dos pedais do travão e de mudança de velocidades	6-32		
Verificação e lubrificação das alavancas do travão e da embraiagem	6-33		
Verificação e lubrificação do descanso central e do descanso lateral	6-33		
Lubrificação da suspensão traseira	6-34		
Lubrificação dos pivôs do braço oscilante	6-34		
Verificação da forquilha dianteira	6-35		
Verificação da direção	6-35		
Verificação dos rolamentos de roda	6-36		
Bateria	6-36		
Substituição dos fusíveis	6-38		
Luzes do veículo	6-39		
Deteção e resolução de problemas	6-40		
Tabelas de deteção e resolução de problemas	6-41		
Cuidados e arrumação do motociclo	7-1		
Cor mate cuidado	7-1		
Cuidados	7-1		

Seja um Proprietário Responsável

Como proprietário do veículo, é responsável pela segurança e funcionamento correto do seu motociclo.

Os motociclos são veículos de duas rodas. A sua utilização e manuseamento seguros dependem da adoção de técnicas de condução adequadas, bem como da perícia do condutor. Todos os condutores deverão ter conhecimento dos seguintes requisitos antes de conduzir este motociclo.

O condutor deverá:

- obter instruções completas de uma entidade competente sobre todos os aspetos da utilização do motociclo;
- observar os avisos e os requisitos de manutenção apresentados neste Manual do utilizador;
- obter formação qualificada sobre as técnicas de condução corretas e seguras;
- obter serviços técnicos profissionais, conforme indicado neste Manual do utilizador e/ou sempre que se torne necessário devido a problemas mecânicos.
- Nunca conduza um motociclo sem formação ou instrução adequada. Faça um curso de formação. Os principiantes devem fazer formação com um instrutor certificado. Contacte um concessionário de motociclos autorizado para obter informações sobre os cursos de formação mais próximos de si.

Condução segura

Efetue as verificações prévias sempre que utilizar o veículo para garantir que se encontra em perfeitas condições de funcionamento. Se o veículo não for inspecionado ou mantido em condições, há mais possibilidades de ocorrer um aci-

dente ou danos no equipamento. Consulte a página 4-1 para obter uma lista de verificações prévias à utilização.

- Este motociclo está concebido para transportar o condutor e um passageiro.
- O facto dos automobilistas não detetarem nem reconhecerem os motociclos no trânsito é a principal causa dos acidentes entre automóveis e motociclos. Muitos acidentes são causados por automobilistas que não veem o motociclo. É importante assegurar-se que seja visto para reduzir as hipóteses de ocorrência deste tipo de acidente.

Por isso:

- Use um casaco de cor viva.
- Redobre a atenção ao aproximar-se e ao passar por cruzamentos, uma vez que estes são os locais mais prováveis para a ocorrência de acidentes com motociclos.
- Conduza onde os outros condutores o possam ver. Evite conduzir no ângulo morto de outro condutor.
- Nunca realize operações de manutenção num motociclo sem os conhecimentos adequados. Contacte um concessionário de motociclos autorizado para se informar sobre as operações básicas de manutenção do motociclo. Algumas operações de manutenção só podem ser efetuadas por pessoal certificado.
- Muitos acidentes envolvem condutores inexperientes. De facto, muitos condutores envolvidos em acidentes nem sequer têm carta de condução de motociclos atual.
- É importante que esteja qualificado para conduzir um motociclo e que só o empreste a outros condutores qualificados.

Informações relativas à segurança

1

- Conheça as suas capacidades e as suas limitações. Não tentar exceder as suas limitações é um fator que pode ajudá-lo a evitar um acidente.
- Recomendamos que pratique a condução do seu motociclo em locais onde não haja trânsito, até que esteja bem familiarizado com o mesmo e com todos os seus mecanismos de controlo.
- Muitos acidentes são causados por um erro cometido pelo condutor do motociclo. Um erro tipicamente cometido pelo condutor é fazer uma curva fora-de-mão devido a velocidade excessiva ou a um ângulo de inclinação insuficiente em relação à velocidade.
 - Obedeça sempre ao limite de velocidade e nunca ande mais depressa do que o permitido pelas condições da estrada e do trânsito.
 - Sinalize sempre qualquer mudança de direção ou ultrapassagem. Assegure-se de que os outros condutores o conseguem ver.
- A postura do condutor e do passageiro é importante para um controlo adequado.
 - Durante a condução, o condutor deverá manter as mãos no guiador e os pés nos apoios de pés, a fim de manter o controlo do motociclo.
 - O passageiro deve segurar-se sempre no condutor, na correia do assento ou na barra de manobra (se o veículo os possuir), com ambas as mãos, e deve manter os pés nos apoios de pés para o passageiro. Nunca transporte um passageiro, exceto se ele ou ela puderem colocar, com firmeza, ambos os pés nos apoios de pés do passageiro.
- Nunca conduza sob a influência de álcool ou outras drogas.
- Este motociclo está concebido para utilização apenas em estrada. Não se destina a utilização todo-o-terreno.

Artigos de proteção

A maioria das fatalidades ocorridas em acidentes com motociclos resultam de ferimentos na cabeça. O uso de um capacete de segurança é o fator mais importante para a prevenção ou redução de ferimentos na cabeça.

- Use sempre um capacete aprovado.
- Use uma viseira ou óculos protetores. O vento direcionado para os olhos desprotegidos pode contribuir para uma deficiência da visão que pode atrasar a visualização de uma situação de perigo.
- O uso de um casaco, botas, calças e luvas resistentes, etc., é um meio eficaz na prevenção ou redução de escoriações ou lacerações.
- Nunca use roupas largas, caso contrário estas poderão prender-se nas alavancas de controlo, nos apoios de pés ou nas rodas, causando ferimentos ou até um acidente.
- Use sempre vestuário de proteção que cubra as pernas, os tornozelos e os pés. O motor ou o sistema de escape ficam muito quentes durante ou após a utilização e podem provocar queimaduras.
- As precauções acima referidas aplicam-se também ao passageiro.

Evitar a intoxicação por monóxido de carbono

Qualquer sistema de escape do motor produz monóxido de carbono, um gás mortífero. A inalação de monóxido de carbono pode provocar dores de cabeça, tonturas, sonolência, náuseas, incapacidade de raciocínio e, eventualmente, a morte.

Informações relativas à segurança

O monóxido de carbono é um gás incolor, inodoro e insípido que pode estar presente mesmo que não consiga ver nem cheirar qualquer gás do escape do motor. Um nível mortífero de monóxido de carbono pode acumular-se rapidamente e a pessoa pode perder os sentidos e não conseguir salvar-se. Além disso, em locais fechados ou com má ventilação, um nível mortífero de monóxido de carbono pode manter-se durante horas ou dias. Se tiver algum sintoma de intoxicação por monóxido de carbono, abandone imediatamente o local, apanhe ar fresco e PROCURE CUIDADOS MÉDICOS.

- Não coloque o motor em funcionamento em locais fechados. Mesmo que tente ventilar os gases de escape do motor com ventiladores ou abrindo portas e janelas, o monóxido de carbono pode atingir rapidamente níveis perigosos.
- Não coloque o motor em funcionamento em locais com má ventilação ou parcialmente fechados, como celeiros, garagens ou alpendres.
- Não coloque o motor em funcionamento no exterior em zonas onde os gases de escape do motor possam introduzir-se num edifício através de portas ou janelas.

Carga

O acréscimo de acessórios ou carga ao seu motociclo pode afetar adversamente a estabilidade e o manuseamento se a distribuição de peso no seu motociclo for alterada. Para evitar a possibilidade de um acidente, tenha bastante cuidado ao adicionar carga ou acessórios ao seu motociclo. Redobre o cuidado quando conduzir um motociclo que tenha mais carga ou acessórios. Aqui, juntamente com as informações sobre acessórios apresentadas em seguida, encontram-se algumas recomendações gerais a seguir se colocar carga no seu motociclo:

O peso total do operador, passageiro, acessórios e carga não devem exceder o limite máximo de carga. **A utilização de um veículo sobrecarregado pode provocar um acidente.**

Carga máxima:

215 kg (474 lb)

Quando carregar dentro deste limite de peso, mantenha em mente o seguinte:

- A carga e os acessórios devem ser reduzidas ao mínimo indispensável, devendo os mesmos ser colocados tão chegados ao motociclo quanto possível. Acondicione bem os artigos mais pesados o mais perto possível do centro do veículo e distribua o peso o mais uniformemente possível por ambos os lados do motociclo para minimizar o desequilíbrio ou a instabilidade.
- A deslocação dos pesos pode criar um desequilíbrio súbito. Antes de conduzir, certifique-se de que os acessórios e a carga estão bem presos ao motociclo. Verifique com frequência os suportes dos acessórios e os prendedores da carga.
 - Ajuste a suspensão em função da carga (apenas modelos com suspensão regulável) e verifique o estado e a pressão dos pneus.
 - Nunca prenda artigos grandes ou pesados ao guiador, à forquilha dianteira ou ao guarda-lamas dianteiro. Estes artigos, incluindo alguma carga, tal como sacos-cama, sacos grossos de lã ou tendas, podem criar um manuseamento instável ou uma fraca resposta da direção.
- **Este veículo não foi concebido para puxar um reboque nem para ser conjugado com um sidecar.**

Informações relativas à segurança

Acessórios Yamaha genuínos

A escolha de acessórios para o seu veículo é uma decisão importante. Os acessórios Yamaha genuínos, disponíveis apenas em concessionários Yamaha, foram concebidos, testados e aprovados pela Yamaha para utilização no seu veículo.

Muitas empresas sem ligação à Yamaha fabricam peças e acessórios ou oferecem outros tipos de modificações para veículos Yamaha. A Yamaha não está numa posição que permita testar os produtos que estas empresas do mercado de reposição fabricam. Por este motivo, a Yamaha não pode aprovar nem recomendar a utilização de acessórios não comercializados pela Yamaha, nem modificações não recomendadas especificamente pela Yamaha, mesmo que a venda e a instalação seja efetuada por um concessionário Yamaha.

Peças, acessórios e modificações do mercado de reposição

Embora possa encontrar produtos do mercado de reposição idênticos a acessórios Yamaha genuínos ao nível de design e qualidade, deve reconhecer que alguns acessórios ou modificações do mercado de reposição não são adequados devido aos potenciais perigos para a sua segurança e a de terceiros. A instalação de produtos do mercado de reposição ou a implementação de modificações no veículo que alterem qualquer uma das suas características de design e de funcionamento podem expô-lo a si e a terceiros a um maior risco de ferimentos graves ou morte. O proprietário do veículo é responsável por ferimentos relacionados com alterações do mesmo.

Quando montar acessórios, tenha em mente as seguintes linhas de orientação, bem como as apresentadas na secção “Carga”.

- Nunca instale acessórios nem transporte carga que possam prejudicar o desempenho do seu motociclo. Ins-

pecione cuidadosamente o acessório antes de o utilizar, para se certificar de que este não vai, de modo algum, afetar a visibilidade para a estrada ou a visibilidade nas curvas, limitar o percurso da suspensão, o percurso da direção ou o funcionamento dos controlos, nem ocultar luzes ou refletores.

- Os acessórios instalados na área do guiador ou da forquilha dianteira podem criar instabilidade devido à distribuição de peso inapropriada ou alterações aerodinâmicas. Se forem colocados acessórios na área do guiador ou da forquilha dianteira, estes devem ser reduzidos ao número indispensável e devem ser tão leves quanto possível.
- Os acessórios volumosos ou grandes podem afetar seriamente a estabilidade do motociclo devido aos efeitos aerodinâmicos. O vento pode fazer o motociclo levantar da estrada, ou este pode ficar instável em zonas com ventos cruzados. Estes acessórios também podem causar instabilidade ao ultrapassar ou ao ser ultrapassado por veículos de grandes dimensões.
- Alguns acessórios podem deslocar o condutor da sua posição normal de condução. Esta posição inapropriada limita a liberdade de movimentos do condutor e pode limitar a capacidade de controlo, pelo que tais acessórios não são recomendados.
- Tenha cuidado ao acrescentar acessórios elétricos. Se os acessórios elétricos excederem a capacidade do sistema elétrico do motociclo pode ocorrer uma falha elétrica, a qual pode causar uma perda perigosa de potência das luzes ou do motor.

Pneus e jantes do mercado de reposição

Os pneus e as jantes fornecidos com o seu motociclo foram concebidos para corresponder às capacidades de desempenho e para garantir a melhor combinação possível de condução, travagem e conforto. Outros pneus, jantes, dimensões e combinações podem não ser apropriados. Consulte a página 6-23 para saber as especificações dos pneus e obter mais informações sobre a manutenção e a substituição dos mesmos.

Transporte do Motociclo

Certifique-se de que segue as instruções que se seguem antes de transportar o motociclo nouro veículo.

- Retire todos os itens soltos do motociclo.
- Certifique-se de que a torneira de combustível (se fizer parte do equipamento) está na posição OFF e de que não existem fugas de combustível.
- Engrene a transmissão (para os modelos equipados com transmissão manual).
- Prenda o motociclo com cabos de retenção ou prendedores adequados que estejam presos a partes sólidas do motociclo, tal como o chassis ou o triplo grampo da forquilha dianteira superior (e não, por exemplo, a guias montados em borracha ou sinais de mudança de direção, ou peças que possam partir). Escolha cuidadosamente o local para os prendedores, de modo que estes não friccionem contra superfícies pintadas durante o transporte.
- A suspensão deve ser ligeiramente comprimida pelos cabos de retenção, se possível, para que o motociclo não ressalte excessivamente durante o transporte.

Vista esquerda

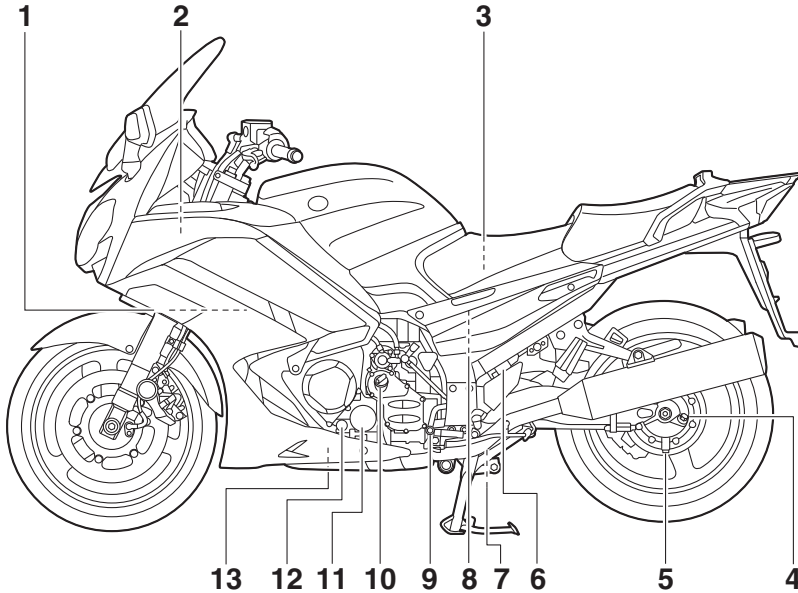

1. Reservatório de refrigerante (página 6-19)
2. Caixa acessória (página 3-37)
3. Jogo de ferramentas do proprietário (página 6-2)
4. Cavilha de enchimento do óleo da engrenagem final (página 6-17)
5. Cavilha de drenagem do óleo da engrenagem final (página 6-17)
6. Ajustador de pré-carga da mola (página 3-42)
7. Ajustador da força amortecedora de recuo (página 3-42)
8. Elemento do filtro de ar (página 6-20)
9. Pedal de mudança de velocidades (página 3-24)
10. Tampa de enchimento de óleo do motor (página 6-14)
11. Cartucho do filtro de óleo do motor (página 6-14)
12. Janela de verificação do nível de óleo do motor (página 6-14)
13. Cavilha de drenagem do óleo do motor (página 6-14)

Vista direita

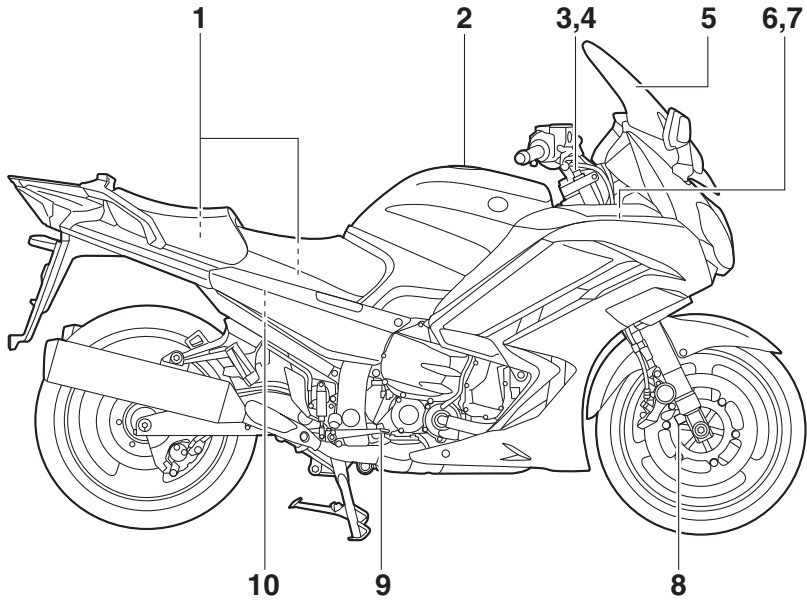

1. Compartimento de armazenagem (página 3-36)
2. Tampa do depósito de combustível (página 3-28)
3. Ajustador de pré-carga da mola (página 3-40)
4. Ajustador da força amortecedora de recuo (página 3-40)
5. Para-vento (página 3-12)
6. Fusíveis (página 6-38)
7. Bateria (página 6-36)
8. Ajustador da força amortecedora de compressão (página 3-40)
9. Pedal do travão (página 3-25)
10. Reservatório de líquido do travão traseiro (página 6-29)

Controles e instrumentos

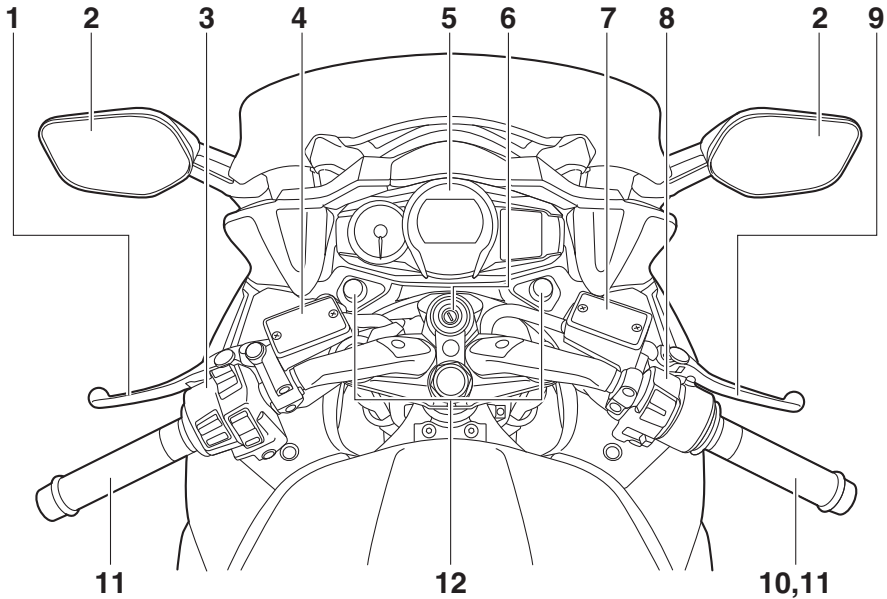

1. Alavanca da embraiagem (página 3-24)
2. Espelho retrovisor (página 3-40)
3. Interruptores do guidão esquerdo (página 3-22)
4. Reservatório de líquido da embraiagem (página 6-29)
5. Módulo do contador multifuncional (página 3-10)
6. Interruptor principal/bloqueio da direção (página 3-2)
7. Reservatório de líquido do travão dianteiro (página 6-29)
8. Interruptores do guidão direito (página 3-22)
9. Alavanca do travão (página 3-25)
10. Punho do acelerador (página 6-22)
11. Aquecedor de punho (página 3-12)
12. Botão ajustador do feixe do farol dianteiro (página 3-37)

Sistema imobilizador

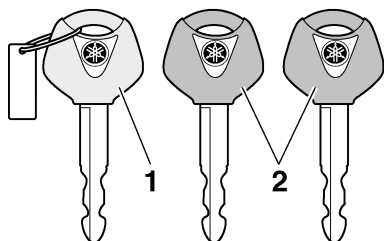

1. Chave de reconfiguração do código (vermelha)
2. Chaves standard (pretas)

Este veículo está equipado com um sistema imobilizador para evitar o roubo através da reconfiguração de códigos nas chaves normais. Este sistema é composto pelo seguinte:

- uma chave de reconfiguração do código (com um arco vermelho)
- duas chaves de série (com um arco preto) que podem ser reconfiguradas com novos códigos
- um transmissor-recetor (instalado na chave de reconfiguração do código)
- uma unidade imobilizadora
- uma ECU (Unidade de Controlo Eletrónico)
- um indicador luminoso do sistema imobilizador (Consulte a página 3-5.)

A chave com o arco vermelho é utilizada para registar códigos em cada uma das chaves de série. Dado que a reconfiguração é um processo difícil, leve o veículo, bem como as três chaves, a um concessionário Yamaha, para que aí sejam reconfiguradas. Não use a chave com o arco vermelho para conduzir o veículo. Esta chave destina-se apenas a ser utilizada para a reconfiguração das chaves de série. Use sempre uma chave de série para a condução do veículo.

PRECAUÇÃO

- **NÃO PERCA A CHAVE DE RECONFIGURAÇÃO DO CÓDIGO! SE A PERDER CONTACTE O CONCESSIONÁRIO IMEDIATAMENTE!** Se perder a chave de reconfiguração do código, é impossível registar novos códigos nas chaves normais. As chaves normais podem continuar a ser utilizadas para ligar o veículo, no entanto, se a reconfiguração do código for necessária (isto é, se for feita uma nova chave normal ou se se perderem todas as chaves) deve substituir-se a totalidade do sistema imobilizador. Assim, é altamente recomendável utilizar a chave normal e manter a chave de reconfiguração do código num lugar seguro.
- Não mergulhe as chaves na água.
- Não exponha as chaves a temperaturas excessivamente altas.
- Não coloque as chaves junto a ímãs (incluindo, entre outros, produtos tais como altifalantes, etc.).
- Não coloque as chaves junto a objetos que transmitam sinais elétricos.
- Não coloque objetos pesados sobre as chaves.
- Não retifique nem altere o formato das chaves.
- Não desmonte a peça plástica das chaves.
- Não coloque duas chaves de um sistema imobilizador no mesmo porta-chaves.
- Mantenha as chaves normais e as chaves do sistema imobilizador afastadas da chave de reconfiguração do código do veículo.

Funções dos controlos e instrumentos

- Mantenha as chaves de outro sistema imobilizador afastadas do interruptor principal, uma vez que podem causar interferência no sinal.

Interruptor principal/bloqueio da direção

PAU10474

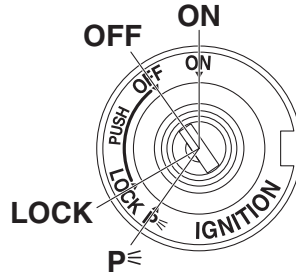

O interruptor principal/bloqueio da direção controla os sistemas de ignição e iluminação, e é utilizado para bloquear a direção. As várias posições são descritas a seguir.

NOTA

Use a chave de série (arco preto) para a utilização normal do veículo. Para minimizar o risco de perder a chave de reconfiguração do código (arco vermelho), mantenha-a num local seguro e utilize-a apenas para reconfigurar códigos.

PAU10552

LIGADO (ON)

Todos os circuitos elétricos são alimentados. As luzes dos contadores, o farolim traseiro, a luz da chapa de matrícula e os mínimos acendem-se, e o motor pode ser colocado em funcionamento. A chave não pode ser retirada.

NOTA

Os faróis dianteiros acendem-se automaticamente quando o motor é colocado em funcionamento e permanecem acesos até a chave ser rodada para "OFF", mesmo que o motor pare.

PAU10662

DESLIGADO (OFF)

Todos os sistemas elétricos estão desligados. A chave pode ser retirada.

Funções dos controlos e instrumentos

! AVISO

PWA10062

Nunca rode a chave para a posição “OFF” ou “LOCK” com o veículo em movimento. Se o fizer, os sistemas elétricos serão desligados, o que pode resultar na perda de controlo ou num acidente.

BLOQUEIO (LOCK)

PAU10696

A direção está bloqueada e todos os sistemas elétricos estão desligados. A chave pode ser retirada.

Para bloquear a direção

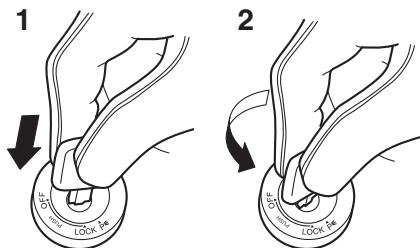

1. Premir.
2. Mudança de direção.
 1. Vire o guiador completamente para a esquerda ou para a direita.
 2. Com a chave na posição “OFF”, empurre-a para dentro e rode-a para “LOCK”.
 3. Retire a chave.

NOTA

Se a direção não bloquear, tente virar o guiador ligeiramente para a direita ou para a esquerda.

Para desbloquear a direção

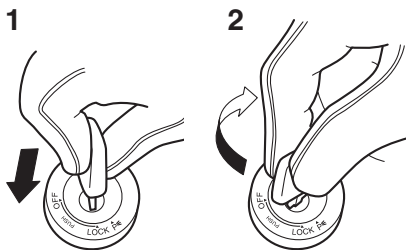

1. Premir.
2. Mudança de direção.

A partir da posição “LOCK”, empurre a chave e rode-a para “OFF”.

p< (Estacionamento)

PAU65680

As luzes de perigo podem ser ligadas, mas todos os outros sistemas elétricos estão desligados. A chave pode ser retirada. A direção tem de ser bloqueada antes da chave poder ser colocada em “p<”.

PCA22330

PRECAUÇÃO

Utilizar as luzes de perigo durante um longo período de tempo pode descarregar a bateria.

O circuito elétrico da luz de advertência pode ser verificado rodando a chave para “ON”. A luz de advertência deverá acender-se durante alguns segundos e depois apagar-se.

Se a luz de advertência não se acender logo quando a chave é rodada para “ON” ou se permanecer acesa, solicite a um concessionário Yamaha que verifique o veículo.

PAU69891

Luz de advertência do ABS “”

Em funcionamento normal, a luz de advertência acende-se quando a chave é rodada para “ON” e desliga-se após ser atingida uma velocidade de 10 km/h (6 mi/h) ou superior.

Se a luz de advertência do ABS:

- não se acender quando a chave é rodada para “ON”
- se acender ou ficar intermitente durante a condução
- não se apagar após ser atingida uma velocidade de 10 km/h (6 mi/h) ou superior

O sistema ABS pode não funcionar corretamente. Se acontecer alguma das situações acima, solicite a um concessionário Yamaha que verifique o sistema logo que possível. (Consulte uma explicação do sistema ABS na página 3-26.)

PWA16041



AVISO

Se a luz de advertência do ABS não se desligar depois de ser atingida uma velocidade de 10 km/h (6 mi/h) ou superior, ou se a luz de advertência se acender ou ficar intermitente durante a condução, o sistema de travagem passa para travagem convencional. Se ocorrer alguma das situações acima, ou se a luz de advertência nem sequer se acender, seja extremamente cuidadoso para evitar a possibilidade de bloqueio das rodas durante uma travagem de emergência. So-

licite a um concessionário Yamaha que verifique o sistema de travagem e os circuitos elétricos logo que possível.

PAU74082

Indicador luminoso do sistema de controlo de tração “TCS”

Este indicador luminoso fica intermitente quando o controlo de tração for acionado. Se o sistema de controlo de tração for desligado, este indicador luminoso acende-se.

NOTA

Se o veículo for ligado, a luz deve acender-se durante alguns segundos e depois apagar-se. Se a luz não se acender ou permanecer acesa, solicite a um concessionário Yamaha que verifique o veículo.

PAU73120

Indicador luminoso do sistema imobilizador “”

Depois de a chave ser rodada para “OFF” e de terem passado 30 segundos, o indicador luminoso ficará intermitente indicando que o sistema imobilizador está ativado. Passadas 24 horas, o indicador luminoso para de piscar, mas o sistema imobilizador continua ativado.

O circuito elétrico do indicador luminoso pode ser verificado rodando a chave para “ON”. O indicador luminoso deverá acender-se durante alguns segundos e depois apagar-se.

Se a luz não se acender logo quando a chave for rodada para “ON”, se permanecer acesa ou se ficar intermitente com um padrão (se for detetado um problema no sistema imobilizador, o indicador luminoso pisca com um determinado padrão), solicite a um concessionário Yamaha que verifique o veículo.

Funções dos controlos e instrumentos

PAU54193

NOTA

Se o indicador luminoso do sistema imobilizador piscar nesse padrão, lentamente 5 vezes e, depois, rapidamente 2 vezes, tal poderá dever-se a uma interferência do transmissor-recetor. Se isto acontecer, tente o seguinte.

1. Certifique-se de que não existem outras chaves do imobilizador perto do interruptor principal. Outras chaves do imobilizador podem causar uma interferência no sinal e impedir o arranque do motor.
2. Utilize a chave de reconfiguração do código para colocar o motor em funcionamento.
3. Se o motor funcionar, desligue-o e tente colocá-lo em funcionamento com as chaves normais.
4. Se uma ou ambas as chaves normais não conseguirem pôr o motor em funcionamento, leve o veículo e as 3 chaves a um concessionário Yamaha para reconfigurar as chaves normais.

Sistema de controlo de cruzeiro

Este modelo está equipado com um sistema de controlo de cruzeiro concebido para manter uma velocidade de cruzeiro previamente configurada.

O sistema de controlo de cruzeiro só funciona quando se conduz em 3ª velocidade a velocidades entre 50 km/h (31 mi/h) e 160 km/h (100 mi/h), em 4ª ou 5ª velocidade a velocidades entre 50 km/h (31 mi/h) e 180 km/h (112 mi/h), ou em 6ª velocidade a velocidades entre 55 km/h (34 mi/h) e 180 km/h (112 mi/h).

PWA16341

AVISO

- **A utilização incorreta do sistema de controlo de cruzeiro pode causar a perda de controlo e resultar num acidente. Não ative o sistema de controlo de cruzeiro em trânsito intenso, em condições climáticas adversas nem em vias sinuosas, escorregadias, inclinadas, deterioradas ou de cascalho.**
- **O sistema de controlo de cruzeiro poderá não conseguir manter a velocidade de cruzeiro configurada quando o veículo estiver a fazer uma subida ou uma descida.**
- **Para evitar a ativação acidental do sistema de controlo de cruzeiro, desligue-o quando não o estiver a utilizar. Certifique-se de que o indicador luminoso do sistema de controlo de cruzeiro “” está apagado.**

Funções dos controlos e instrumentos

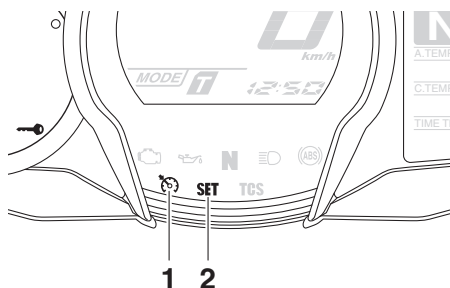

1. Indicador luminoso do sistema de controlo de cruzeiro “”
2. Indicador luminoso de configuração de controlo de cruzeiro “SET”

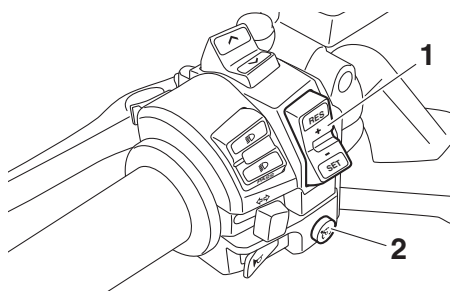

1. Interruptor de configuração do controlo de cruzeiro “RES+/SET-”
2. Interruptor de alimentação do controlo de cruzeiro “RES+”

Ativação e configuração do sistema de controlo de cruzeiro

1. Prima o interruptor de alimentação do controlo de cruzeiro “” localizado no guiador esquerdo. O indicador luminoso do sistema de controlo de cruzeiro “” acender-se-á.

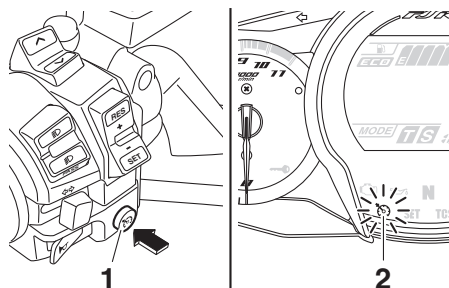

1. Interruptor de alimentação do controlo de cruzeiro “”
2. Indicador luminoso do sistema de controlo de cruzeiro “”

2. Prima o lado “SET-” do interruptor de configuração do controlo de cruzeiro para ativar o sistema de controlo de cruzeiro. A velocidade de condução atual será a velocidade de cruzeiro configurada. O indicador luminoso de configuração do controlo de cruzeiro “SET” acender-se-á.

Ajustar a velocidade de cruzeiro configurada

Quando o sistema de controlo de cruzeiro está em funcionamento, prima a parte “RES+” do interruptor de configuração do controlo de cruzeiro para aumentar a velocidade de cruzeiro configurada ou a parte “SET-” para diminuir a velocidade configurada.

NOTA

Premindo o interruptor de configuração uma vez altera a velocidade em incrementos de cerca de 2.0 km/h (1.2 mi/h). Se mantiver premida a parte “RES+” ou “SET-” do interruptor de configuração do controlo de cruzeiro, irá aumentar ou diminuir a velocidade continuamente até o interruptor ser libertado.

Também pode aumentar manualmente a velocidade de condução usando o acelerador. Depois de ter acelerado, pode confi-

Funções dos controlos e instrumentos

gurar uma nova velocidade de cruzeiro premindo a parte “SET-” do interruptor de configuração. Se não configurar uma nova velocidade de cruzeiro, quando devolver o punho do acelerador à posição inicial, o veículo desacelerará para a velocidade de cruzeiro previamente configurada.

Desativação do sistema de controlo de cruzeiro

3

Efetue uma das seguintes operações para cancelar a velocidade de cruzeiro configurada. O indicador luminoso “SET” apagar-se-á.

- Rode o punho do acelerador para além da posição de fechado na direção de desaceleração.

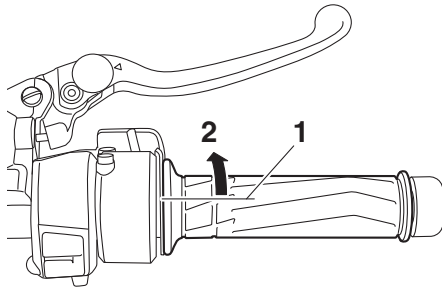

1. Posição fechada
2. Direção de cancelamento da velocidade de cruzeiro

- Acione o travão dianteiro ou traseiro.
- Desengate a embraiagem.

Prima o interruptor de alimentação para desligar o sistema de controlo de cruzeiro. Os indicadores luminosos “RES+” e “SET” apagar-se-ão.

NOTA

A velocidade de condução diminui assim que o sistema de controlo de cruzeiro é desativado, a não ser que o punho do acelerador seja rodado.

Usar a função de retomar

Prima o lado “RES+” do interruptor de configuração do controlo de cruzeiro para reativar o sistema de controlo de cruzeiro. A velocidade de condução voltará para a velocidade de cruzeiro previamente configurada. O indicador luminoso “SET” acender-se-á.

PWA16351



É perigoso usar a função de retomar quando a última velocidade de cruzeiro configurada for excessiva para as condições atuais.

NOTA

Se premir o interruptor de alimentação enquanto o sistema está em operação irá desativar completamente o sistema e irá apagar a velocidade de cruzeiro previamente configurada. Não poderá usar a função de retomar até ser configurada uma nova velocidade de cruzeiro.

Desativação automática do sistema de controlo de cruzeiro

O sistema de controlo de cruzeiro para este modelo é controlado eletronicamente e está ligado com os restantes sistemas de controlo. O sistema de controlo de cruzeiro fica automaticamente desativado nas condições que se seguem:

- O sistema de controlo de cruzeiro não consegue manter a velocidade de cruzeiro configurada.
- Quando é detetada derrapagem ou patinagem de uma roda. (Se o sistema de controlo de tração não tiver sido desativado, este entrará em funcionamento.)
- O interruptor de arranque/paragem do motor está regulado para a posição “OFF”.
- O motor para.
- O descanso lateral é baixado.

Funções dos controlos e instrumentos

Quando viajar com uma velocidade de cruzeiro configurada, se o sistema de controlo de cruzeiro for desativado segundo as condições acima, o indicador luminoso “

Quando viajar sem uma velocidade de cruzeiro configurada, se o interruptor de arranque/paragem do motor estiver na posição “

Se o sistema de controlo de cruzeiro for automaticamente desativado, deve parar e verificar se o veículo está em boas condições de funcionamento.

Antes de voltar a usar o sistema de controlo de cruzeiro, ative-o usando o interruptor de alimentação.

Quando os travões são acionados, o sistema de controlo de cruzeiro é desativado.

NOTA

Em alguns casos, o sistema de controlo de cruzeiro não conseguirá manter a velocidade de cruzeiro configurada quando o veículo está numa subida ou numa descida.

- Quando o veículo está a ser conduzido numa subida, a velocidade de condução real pode tornar-se inferior à velocidade de cruzeiro configurada. Se isto acontecer, acelere até atingir a velocidade de condução pretendida usando o acelerador.
- Quando o veículo está a ser conduzido numa descida, a velocidade de condução real pode tornar-se superior à velocidade de cruzeiro configurada. Se isto acontecer, o interruptor de configuração não pode ser usado para ajustar a velocidade de cruzeiro configurada. Para reduzir a velocidade de condução, utilize os travões.

Funções dos controlos e instrumentos

PAU54259

Contador multifuncional

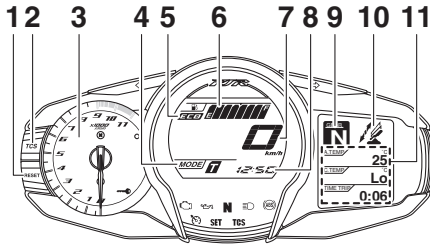

3

1. Tecla "RESET"
2. Botão do "TCS"
3. Taquímetro
4. Visor do modo de transmissão
5. Indicador de economia "ECO"
6. Indicador de combustível
7. Velocímetro
8. Relógio
9. Visor da caixa de transmissão
10. Visor de funções
11. Visor de informações

PWA12423



Pare o veículo antes de fazer ajustes ao módulo do contador multifuncional. A alteração dos ajustes durante a condução pode distrair o condutor e aumentar o risco de acidente.

NOTA

O interruptor de seleção " \wedge/\vee " e o interruptor de menu "MENU" encontram-se no guidão esquerdo. Estes interruptores permitem-lhe controlar ou alterar as configurações do módulo do contador multifuncional.

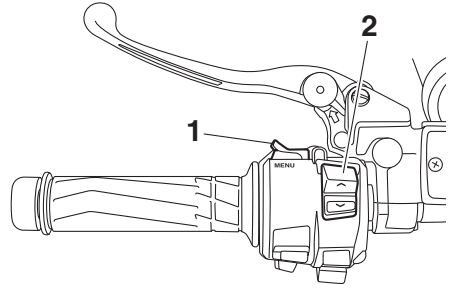

1. Interruptor de menu "MENU"
2. Interruptor de seleção " \wedge/\vee "

O módulo do contador multifuncional está equipado com o seguinte:

- um velocímetro
- um taquímetro
- um relógio
- um indicador de combustível
- um indicador de economia
- um visor da caixa de transmissão
- um visor do modo de transmissão
- um visor de funções
- um visor de informações
- um visor do modo de configuração

NOTA

- Certifique-se de que roda a chave para "ON" antes de tentar utilizar o interruptor de seleção " \wedge/\vee ", o interruptor de menu "MENU", o botão "RESET" ou o botão "TCS".
- Para alternar os contadores entre quilómetros e milhas, consulte a página 3-16.

Velocímetro

O velocímetro mostra a velocidade de deslocação do veículo.

Funções dos controlos e instrumentos

Taquímetro

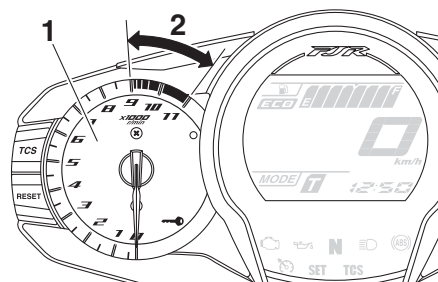

1. Taquímetro
2. Zona vermelha do taquímetro

O taquímetro elétrico permite ao condutor controlar a velocidade do motor e mantê-la dentro da gama de potência ideal.

Sempre que a chave for rodada para “ON”, o ponteiro do taquímetro avança rapidamente pela gama de rpm e regressa a zero rpm, a fim de testar o circuito elétrico.

PCA10032

PRECAUÇÃO

Não utilize o motor na zona vermelha do taquímetro.

Zona vermelha: 9000 rpm e acima

Indicador de combustível

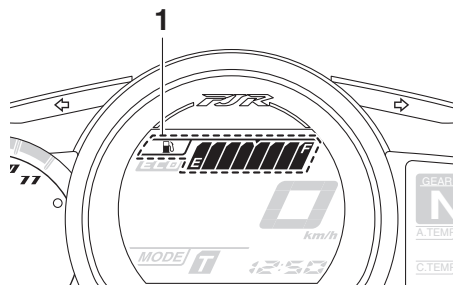

1. Indicador de combustível

O contador de combustível indica a quantidade de combustível que se encontra no respetivo depósito. Os segmentos do visor correspondentes ao contador de combustível desaparecem de “F” (cheio) na direção de “E” (vazio) à medida que o nível de com-

busível diminui. Quando o último segmento começar a piscar, reabasteça logo que possível.

Quando a chave é rodada para “ON”, todos os segmentos do visor acendem-se, a fim de testar o circuito elétrico.

NOTA

Se for detetado um problema no circuito elétrico do contador de combustível, os segmentos do visor do contador de combustível ficam intermitentes. Solicite a um concessionário Yamaha que verifique o veículo.

Indicador de economia

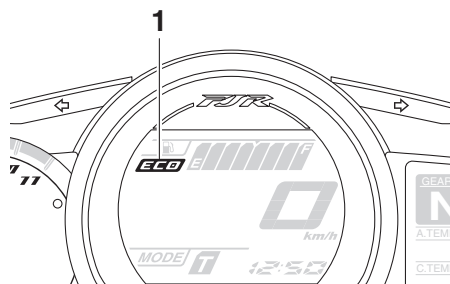

1. Indicador de economia “ECO”

Este indicador acende-se quando o veículo está a ser conduzido de forma económica, em termos de combustível, e amigável ao ambiente. O indicador apaga-se quando o veículo é desligado.

NOTA

Considere as seguintes sugestões para reduzir o consumo de combustível:

- Evite velocidades do motor elevadas durante a aceleração.
- Viaje a uma velocidade constante.
- Selecione a engrenagem de transmissão apropriada à velocidade do veículo.

Funções dos controlos e instrumentos

Visor da caixa de transmissão

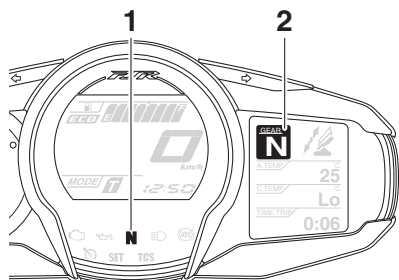

1. Indicador luminoso de ponto morto “N”
2. Visor da caixa de transmissão

Este visor mostra a velocidade selecionada. A posição de ponto morto é indicada por “N” e pelo indicador luminoso de ponto morto “N”.

Visor do modo de transmissão

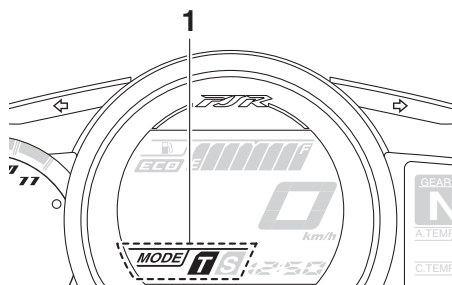

1. Visor do modo de transmissão

O visor mostra qual o modo de transmissão que foi selecionado: Modo de turismo “T” ou modo desportivo “S”. Para obter mais informações sobre os modos e como selecioná-los, consulte as páginas 3-22 e 3-23.

Visor de funções

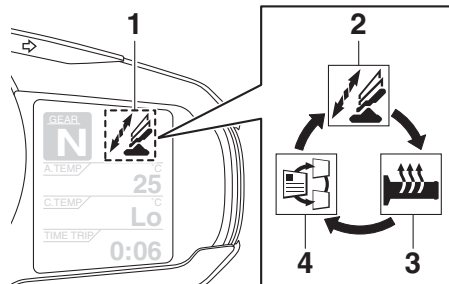

1. Visor de funções
2. Função de ajuste do para-vento
3. Função de ajuste do aquecedor de punho
4. Função de seleção do visor de informações

Prima o interruptor “MENU” para alternar o visor entre a função de ajuste do para-vento, a função de ajuste do aquecedor de punho e a função de seleção do visor de informações.

Ajuste da posição do para-vento

Para mover o para-vento para cima, prima a parte “^” do interruptor de seleção. Para mover o para-vento para baixo, prima a parte “v” do interruptor de seleção.

Ajuste do aquecedor de punho

Este veículo está equipado com aquecedores de punhos, que apenas podem ser utilizados com o motor em funcionamento. Existem 4 configurações para o aquecedor de punho.

Ponto de afinação	Visor
Desligado	
Baixo	
Médio	
Alto	

Funções dos controlos e instrumentos

Para aumentar a temperatura do aquecedor de punho, prima a parte “^” do interruptor de seleção. Para diminuir a temperatura do aquecedor de punho, prima a parte “v” do interruptor de seleção.

PCA17931

PRECAUÇÃO

- **Certifique-se de que usa luvas quando utilizar os aquecedores de punho.**
- **Se a temperatura ambiente for de 20 °C (68 °F) ou superior, não regule o aquecedor de punho para o nível alto.**
- **Se o punho do guiador ou do acelerador ficar desgastado ou danificado, interrompa a utilização dos aquecedores de punho e substitua os punhos.**

Selecionar o visor de informações

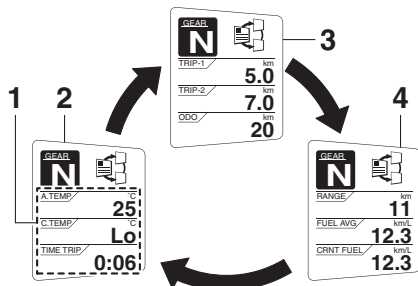

1. Visor de informações
2. Visor-1
3. Visor-2
4. Visor-3

Existem 3 visores de informações. O visor de informações selecionado pode ser alterado com o interruptor de seleção.

Nos visores de informações são mostrados os itens que se seguem:

- um visor do conta-quilómetros
- visores do contador de percurso
- um visor do contador de percurso da reserva de combustível

- um visor de autonomia estimada
- um visor de tempo decorrido
- um visor da temperatura ambiente
- um visor da temperatura do refrigerante
- um visor do consumo médio de combustível
- um visor do consumo instantâneo de combustível

Os itens mostrados em cada visor de informações podem ser selecionados.

Para configurar ou selecionar os itens mostrados, consulte a página 3-16.

Visor de conta-quilómetros:

ODO / km
20

O conta-quilómetros mostra a distância total percorrida pelo veículo.

Visores do contador de percurso:

TRIP-1 / km
5.0

TRIP-2 / km
7.0

“TRIP-1” e “TRIP-2” mostram a distância percorrida desde a última colocação a zero.

NOTA

- O conta-quilómetros bloqueia ao atingir 999999.
- Os contadores de percurso reiniciam e continuam a contar após atingir 9999.9.

Funções dos controlos e instrumentos

Quando restar aproximadamente 5.5 L (1.45 US gal, 1.21 Imp.gal) de combustível no depósito, o último segmento do contador de combustível fica intermitente. Além disto, o visor de informações muda automaticamente para o modo de contador de percurso de reserva de combustível “TRIP-F” e começará a contar a distância percorrida a partir desse ponto.



Neste caso, prima o interruptor de seleção para mudar o visor pela ordem seguinte:

TRIP-F → Visor-1 → Visor-2 → Visor-3 → TRIP-F

Para reiniciar um contador de percurso, utilize o interruptor de seleção para selecionar o visor de informações que contém o contador de percurso que pretende reiniciar. Prima brevemente o botão “RESET” para o contador de percurso ficar intermitente e, depois, prima novamente o botão “RESET” durante 2 segundos enquanto o contador de percurso está intermitente. Se não reiniciar manualmente o contador de percurso de reserva de combustível, este é automaticamente reiniciado após reabastecer e percorrer 5 km (3 mi).

Visor de autonomia estimada:

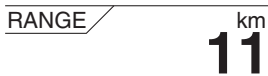

É mostrada a distância que pode ser percorrida com o combustível restante no depósito nas condições de condução atuais.

Visor de tempo decorrido:



É mostrado o tempo decorrido desde que a chave foi rodada para “ON”. O máximo de tempo que pode ser mostrado é de 99:59.

Este temporizador reinicia automaticamente quando a chave é rodada para “OFF”.

NOTA

Também existem visores do tempo decorrido “TIME-2” e “TIME-3”, mas não podem ser configurados para o visor de informações. Consulte “Modo de configuração” na página 3-16 para obter informações detalhadas.

Visor da temperatura ambiente:

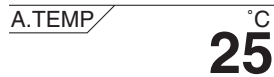

Este visor mostra a temperatura ambiente de -9 °C a 50 °C em incrementos de 1 °C. A temperatura exibida pode variar da temperatura ambiente real.

NOTA

- -9 °C é a indicação mostrada mesmo que a temperatura ambiente seja inferior a -9 °C.
- 50 °C é a indicação mostrada mesmo que a temperatura ambiente ultrapasse os 50 °C.

Funções dos controlos e instrumentos

- A exatidão da leitura da temperatura pode ser afetada quando conduzir abaixo dos 20 km/h (12 mi/h), ou quando estiver parado nos sinais de trânsito e passagens de nível.

Visor da temperatura do refrigerante:

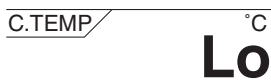

O visor da temperatura do refrigerante indica a temperatura do refrigerante. A temperatura do refrigerante varia com as alterações climáticas e com a carga sobre o motor.

Se a mensagem "Hi" ficar intermitente, pare o veículo e, depois, desligue o motor e deixe-o arrefecer. (Consulte a página 6-42.)

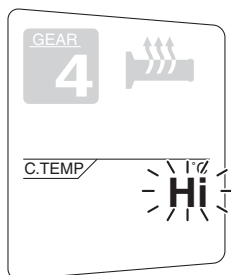

NOTA

O visor de informações selecionado não pode ser alterado enquanto a mensagem "Hi" está intermitente.

PCA10022

PRECAUÇÃO

Interrompa o funcionamento do motor se este estiver a sobreaquecer.

Visor do consumo médio de combustível:

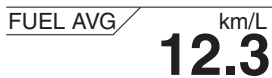

Os modos do visor do consumo médio de combustível "km/L", "L/100km" e "MPG" mostram a média do consumo de combustível desde a última reiniciação do visor.

- O visor "km/L" indica a distância média que pode ser percorrida com 1.0 L de combustível.
- O visor "L/100km" mostra a quantidade média de combustível necessária para percorrer 100 km.
- O visor "MPG" indica a distância média que pode ser percorrida com 1.0 Imp.gal de combustível.

Para reiniciar o visor do consumo médio de combustível, utilize o interruptor de seleção para selecionar o visor de informações que contém o visor do consumo médio de combustível. Prima, brevemente, o botão "RESET" para o visor da média de consumo de combustível ficar intermitente e, em seguida, volte a premir o botão "RESET" durante 2 segundos enquanto o visor está intermitente.

NOTA

Depois de reiniciar o visor da média de consumo de combustível, será mostrado " _ _ ." nesse visor até o veículo ter percorrido 1 km (0.6 mi).

PCA15474

PRECAUÇÃO

Caso se verifique uma avaria, " _ _ ." será continuamente exibido. Solicite a um concessionário Yamaha que verifique o veículo.

Funções dos controlos e instrumentos

Visor do consumo instantâneo de combustível:

CRNT FUEL / km/L
12.3

Os modos do visor do consumo instantâneo de combustível “km/L”, “L/100km” e “MPG” indicam o consumo de combustível nas condições de condução atuais.

- O visor “km/L” indica a distância que pode ser percorrida com 1.0 L de combustível.
- O visor “L/100km” indica a quantidade de combustível necessária para percorrer 100 km.
- O visor “MPG” indica a distância que pode ser percorrida com 1.0 Imp.gal de combustível.

NOTA

Se estiver a viajar a velocidades inferiores a 10 km/h (6 mi/h), será mostrado “_ _ _”.

PCA15474

PRECAUÇÃO

Caso se verifique uma avaria, “_ _ _” será continuamente exibido. Solicite a um concessionário Yamaha que verifique o veículo.

Modo de configuração

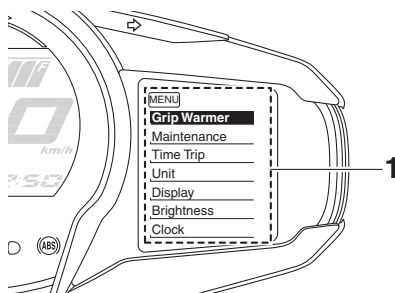

1. Visor do modo de configuração

NOTA

- Para alterar as configurações neste modo, a transmissão tem de estar em ponto morto e o veículo parado.
- Se a transmissão for engrenada e o veículo iniciar a marcha, ou se a chave for rodada para “OFF”, todas as configurações efetuadas são guardadas e o modo de configuração é fechado.

Prima o interruptor “MENU” durante 2 segundos para entrar no modo de configuração. Para sair do modo de configuração e voltar ao visor normal, prima novamente o interruptor “MENU” durante, pelo menos, 2 segundos.

Visor	Descrição
Grip Warmer	Esta função permite configurar 10 níveis de temperatura para as configurações de baixo, médio e alto.
Maintenance	Esta função permite-lhe verificar e reiniciar o intervalo de mudança de óleo (distância percorrida) “OIL” e os intervalos de manutenção “FREE-1” e “FREE-2”.
Time Trip	Esta função permite-lhe verificar e reiniciar as funções “TIME-2” e “TIME-3”. Estes contadores de tempo de percurso mostram o tempo total que decorreu desde que a chave foi colocada na posição “ON”. Quando a chave é rodada para “OFF”, a contagem do tempo de percurso para mas não é reiniciada. O máximo de tempo que pode ser mostrado é de 99:59. Quando os contadores de tempo de percurso atingem 99:59, estes reiniciam-se automaticamente para 0:00 e continuam a contar.

Funções dos controlos e instrumentos

Unit	Esta função permite-lhe alternar as unidades do visor entre quilómetros e milhas. Se estiverem selecionados quilómetros, as unidades de consumo de combustível podem ser alternadas entre “L/100km” e “km/L”.
Display	Esta função permite-lhe alterar os itens mostrados nos 3 visores de informação.
Brightness	Esta função permite-lhe ajustar o brilho do painel do módulo do contador multifuncional, de modo a adaptar-se às condições de iluminação exterior.
Clock	Esta função permite-lhe acertar o relógio.
All Reset	Esta função permite-lhe reiniciar todos os itens, exceto o conta-quilómetros e o relógio.

Ajustar os níveis de temperatura das configurações do aquecedor de punho

1. Utilize o interruptor de seleção para selecionar “Grip Warmer”.

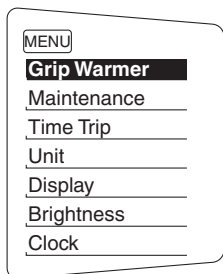

2. Prima o interruptor “MENU”. É mostrado o visor de configuração do aquecedor de punho e “High” fica intermitente no visor.

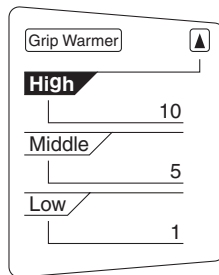

3. Prima o interruptor “MENU”. O nível de temperatura para a configuração de nível alto fica intermitente. Utilize o interruptor de seleção para configurar o nível de temperatura e, depois, prima o interruptor “MENU”. “High” fica intermitente.

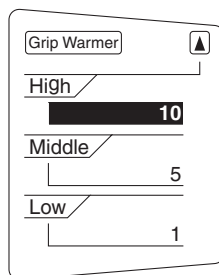

4. Utilize o interruptor de seleção para selecionar “Middle” ou “Low” e, depois, altere a configuração usando o mesmo procedimento que utilizou para a configuração de nível alto.
5. Quando acabar de alterar as configurações, utilize o interruptor de seleção para selecionar “MENU” e, depois, prima o interruptor “MENU” para voltar ao menu do modo de configuração.

Funções dos controlos e instrumentos

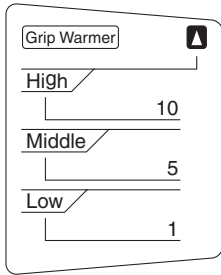

3

NOTA

Podem ser configurados 10 níveis de temperatura.

Reiniciação dos contadores de manutenção

1. Utilize o interruptor de seleção para selecionar "Maintenance".



2. Prima o interruptor "MENU" e, depois, prima o botão "RESET" para selecionar o item para reiniciar.

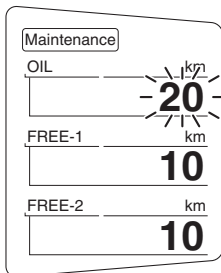

3. Enquanto o item selecionado estiver intermitente, prima o botão "RESET" durante 2 segundos.
4. Prima o interruptor "MENU" para voltar ao menu do modo de configuração.

Verificação e reinício de "TIME-2" e "TIME-3"

1. Utilize o interruptor de seleção para selecionar "Time Trip".

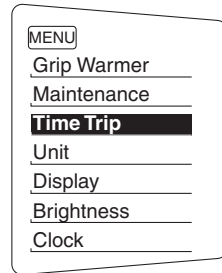

2. Prima o interruptor "MENU" para apresentar "TIME-2" e "TIME-3". Para reiniciar um tempo de percurso, prima o botão "RESET" para selecionar o item a reiniciar.

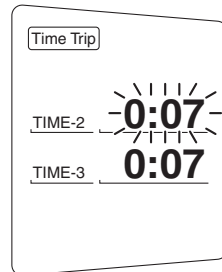

3. Enquanto o item selecionado estiver intermitente, prima o botão "RESET" durante 2 segundos.
4. Prima o interruptor "MENU" para voltar ao menu do modo de configuração.

Funções dos controlos e instrumentos

Selecionar as unidades

1. Utilize o interruptor de seleção para selecionar "Unit".

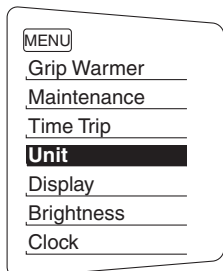

2. Prima o interruptor "MENU". É mostrado o visor de configuração das unidades e "km or mile" fica intermitente no visor.

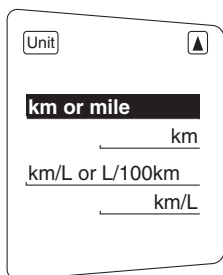

3. Prima o interruptor "MENU". "km" ou "mile" ficarão intermitentes no visor.

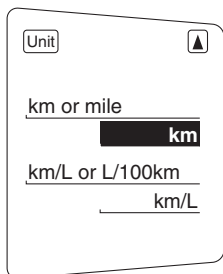

4. Utilize o interruptor de seleção para selecionar "km" ou "mile" e, depois, prima o interruptor "MENU".

NOTA

Se estiver selecionado "km", pode configurar "L/100km" ou "km/L" para as unidades de consumo de combustível. Para configurar as unidades de consumo de combustível efetue o procedimento que se segue. Se tiver selecionado "mile", ignore os passos 5 e 6.

5. Utilize o interruptor de seleção para selecionar "km/L ou L/100km".
6. Prima o interruptor "MENU", utilize o interruptor de seleção para selecionar "L/100km" ou "km/L" e, depois, prima novamente o interruptor "MENU".
7. Utilize o interruptor de seleção para selecionar "▲" e, depois, prima o interruptor "MENU" para voltar ao menu do modo de configuração.

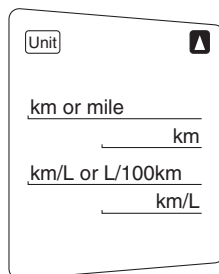

Selecionar os itens do visor

1. Utilize o interruptor de seleção para selecionar "Display".

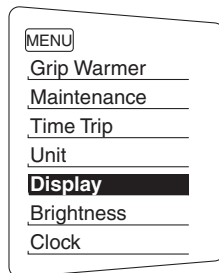

Funções dos controlos e instrumentos

2. Prima o interruptor “MENU”, utilize o interruptor de seleção para seleccionar o visor a alterar e, depois, prima novamente o interruptor “MENU”.

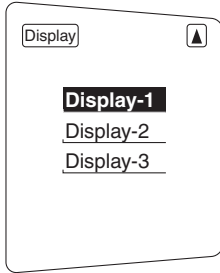

3. Utilize o interruptor de seleção para seleccionar o item a alterar e, em seguida, prima o interruptor “MENU”.

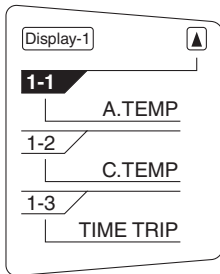

4. Utilize o interruptor de seleção para seleccionar o item a mostrar e, depois, prima o interruptor “MENU”.

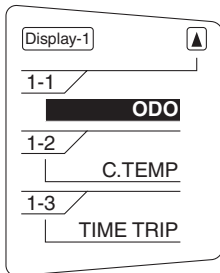

5. Quando acabar de alterar as configurações, utilize o interruptor de seleção para seleccionar “▲” e, depois, prima o interruptor “MENU” para voltar ao visor anterior.

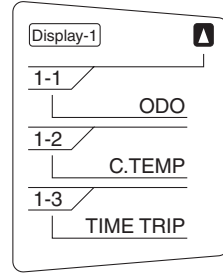

6. Utilize o interruptor de seleção para seleccionar “▲” e, depois, prima o interruptor “MENU” para voltar ao menu do modo de configuração.

Regulação da luminosidade do painel de contadores

1. Utilize o interruptor de seleção para seleccionar “Brightness”.

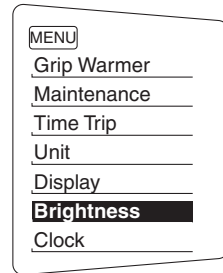

2. Prima o interruptor “MENU”.
3. Utilize o interruptor de seleção para seleccionar o nível de luminosidade pretendido e, depois, prima o interruptor “MENU” para voltar ao menu do modo de configuração.

Funções dos controlos e instrumentos

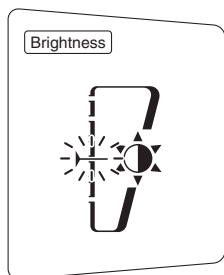

Acerto do relógio

1. Utilize o interruptor de seleção para selecionar "Clock".

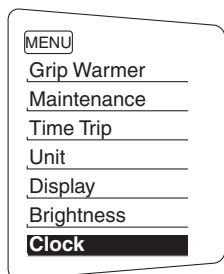

2. Prima o interruptor "MENU".
3. Quando os dígitos da hora ficarem intermitentes, utilize o interruptor de seleção para acertar a hora.

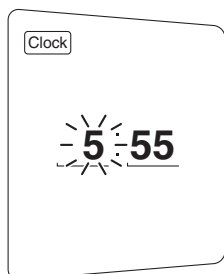

4. Prima o interruptor "MENU" e os dígitos dos minutos ficam intermitentes.
5. Utilize o interruptor de seleção para acertar os minutos.
6. Prima o interruptor "MENU" para voltar ao menu do modo de configuração.

Reiniciar todos os itens do visor

1. Utilize o interruptor de seleção para selecionar "All Reset".

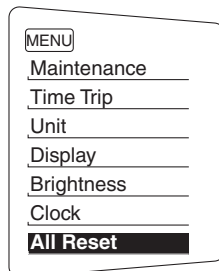

2. Prima o interruptor "MENU".
3. Utilize o interruptor de seleção para selecionar "YES" e, em seguida, prima o interruptor "MENU".

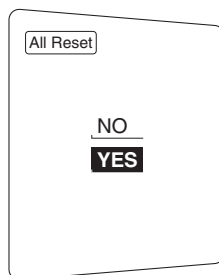

NOTA

O conta-quilómetros e o relógio não podem ser reiniciados.

Funções dos controlos e instrumentos

PAU49433

PAU1234M

Modo D (modo de transmissão)

O Modo D é um sistema de desempenho do motor controlado eletronicamente que permite selecionar dois modos (modo touring “T” e modo de desporto “S”).

Prima o interruptor do modo de transmissão “MODE” para alternar entre os modos. (Consulte a página 3-23 para obter explicações sobre o interruptor do modo de transmissão.)

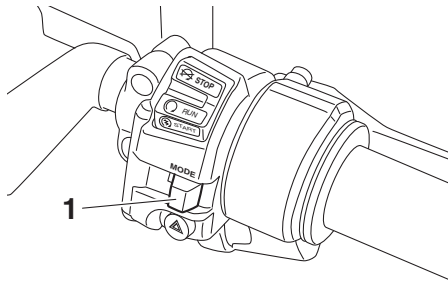

1. Interruptor do modo de transmissão “MODE”

NOTA

Antes de utilizar o Modo D, certifique-se de que compreende o funcionamento do mesmo, assim como o do interruptor do modo de transmissão MODE.

Modo touring “T”

O modo touring “T” é adequado para condições de condução variadas.

Este modo permite que o condutor usufrua de uma condução suave, desde a gama de baixa velocidade à gama de alta velocidade.

Modo de desporto “S”

Neste modo, o motor apresenta uma resposta mais desportiva nas gamas de baixa e média velocidade quando comparado com o modo touring.

Interruptores do guidador

Esquerda

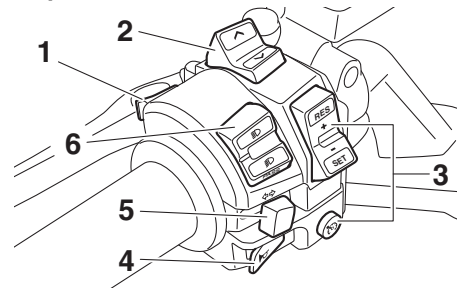

1. Interruptor de menu “MENU”
2. Interruptor de seleção “^/∨”
3. Interruptores do sistema de controlo de cruzeiro
4. Interruptor da buzina “”
5. Interruptor do sinal de mudança de direção “/”
6. Interruptor de farol alto/baixo/ultrapassagem “//PASS”

Direita

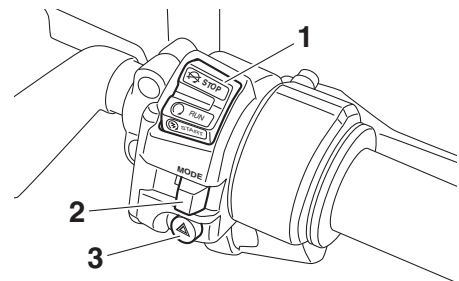

1. Interruptor de paragem/andamento/ arranque “//”
2. Interruptor do modo de transmissão “MODE”
3. Interruptor de perigo “”

Interruptor de farol alto/baixo/ultrapassagem “//PASS”

PAU54201

Regule este interruptor para “” para acender os máximos e para “” para acender os médios.

Para acionar momentaneamente os máximos, prima a parte de ultrapassagem “PASS” do interruptor enquanto os faróis dianteiros estão em médios.

PAU12461

Interruptor do sinal de mudança de direção “/”

Para sinalizar uma mudança de direção para a direita, empurre este interruptor para “”. Para sinalizar uma mudança de direção para a esquerda, empurre este interruptor para “”. Assim que libertado, o interruptor volta para a posição central. Para desligar o sinal de mudança de direção, prima o interruptor depois deste ter voltado para a posição central.

PAU12501

Interruptor da buzina “”

Prima este interruptor para buzinar.

PAU54212

Interruptor de paragem/andamento/arranque “/”

Para ligar o motor com o motor de arranque, coloque este interruptor em “” e depois prima o interruptor em direção a “”. Consulte a página 5-2 para obter instruções relativas ao arranque, antes de colocar o motor em funcionamento.

Coloque este interruptor em “” para desligar o motor em caso de emergência, tal como quando o veículo se vira ou o cabo do acelerador fica preso.

PAU12735

Interruptor de perigo “”

Com a chave na posição “ON” ou “P<”, utilize este interruptor para acender as luzes de perigo (intermitência simultânea de todos os sinais de mudança de direção).

As luzes de perigo são utilizadas em caso de emergência ou para avisar outros condutores quando o seu veículo está parado num local onde possa representar um perigo para o trânsito.

PRECAUÇÃO

Não utilize as luzes de perigo durante um longo período de tempo com o motor desligado, caso contrário a bateria pode descarregar.

PAU12781

Interruptores do sistema de controlo de cruzeiro

Consulte uma explicação do sistema de controlo de cruzeiro na página 3-6.

PAU54232

Interruptor de menu “MENU”

Este interruptor é utilizado para realizar alterações às configurações no módulo do contador multifuncional. (Consulte a página 3-10.)

PAU54222

Interruptor de seleção “/”

Este interruptor é utilizado para realizar alterações às configurações no módulo do contador multifuncional. (Consulte a página 3-10.)

PAU54691

Interruptor do modo de transmissão “MODE”

PWA15341

**AVISO**

Não mude o Modo D enquanto o veículo está em andamento.

Utilizando este interruptor altera o modo de transmissão para o modo de turismo “T” ou para o modo desportivo “S”.

O punho do acelerador deve estar completamente fechado para poder mudar o modo de transmissão.

O modo selecionado é mostrado no visor do modo de transmissão. (Consulte a página 3-12.)

O modo de transmissão não pode ser alterado enquanto o sistema de controlo de cruzeiro estiver a funcionar.

Funções dos controlos e instrumentos

PAU12832

Alavanca da embraiagem

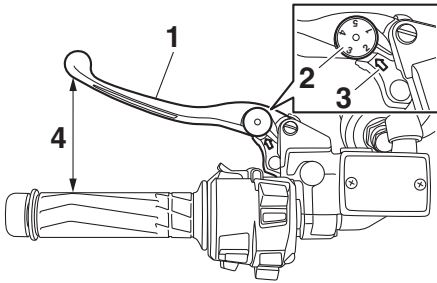

1. Alavanca da embraiagem
2. Disco ajustador da posição da alavanca da embraiagem
3. Marca de seta
4. Distância entre a alavanca da embraiagem e o punho do guidador

A alavanca da embraiagem situa-se no lado esquerdo do guidador. Para desengatar a embraiagem, puxe a alavanca em direção ao punho do guidador. Para engatar a embraiagem, liberte a alavanca. A alavanca deverá ser premeida rapidamente e libertada lentamente, para obter uma utilização suave da embraiagem.

A alavanca da embraiagem está equipada com um disco ajustador da posição da mesma. Para ajustar a distância entre a alavanca da embraiagem e o punho do guidador, rode o disco ajustador enquanto segura a alavanca afastada do punho do guidador. Certifique-se de que o ponto de afinação adequado no disco ajustador está alinhado com a marca de seta existente na alavanca da embraiagem.

A alavanca da embraiagem está equipada com um interruptor, o qual faz parte do sistema de corte do circuito de ignição. (Consulte a página 3-44.)

PAU12872

Pedal de mudança de velocidades

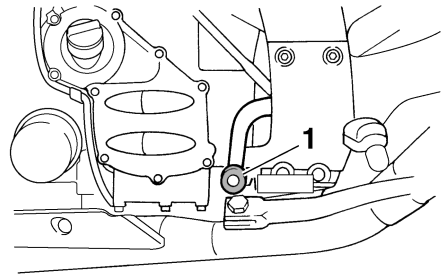

1. Pedal de mudança de velocidades

O pedal de mudança de velocidades encontra-se no lado esquerdo do motociclo e é utilizado em conjunto com a alavanca da embraiagem para mudar as velocidades na caixa de transmissão contínua de 6 velocidades instalada neste motociclo.

Alavanca do travão

A alavanca do travão situa-se no lado direito do guiador. Para acionar o travão da frente, puxe a alavanca em direção ao punho do acelerador.

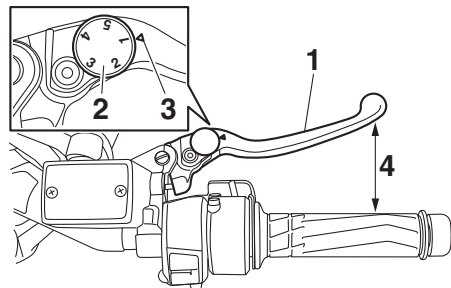

1. Alavanca do travão
2. Disco ajustador da posição da alavanca do travão
3. Marca “ Δ ”
4. Distância entre a alavanca do travão e o punho do acelerador

A alavanca do travão está equipada com um disco ajustador da posição da mesma. Para ajustar a distância entre a alavanca do travão e o punho do acelerador, rode o disco ajustador enquanto segura a alavanca afastada do punho do acelerador. Certifique-se de que o ponto de afinação adequado no disco ajustador está alinhado com a marca “ Δ ” na alavanca do travão.

Pedal do travão

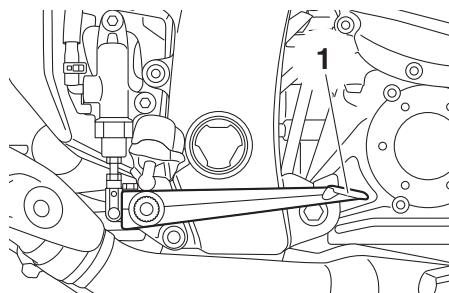

1. Pedal do travão

O pedal do travão encontra-se no lado direito do veículo.

Este modelo está equipado com um sistema de travões unificado.

Quando o pedal do travão é pressionado, é aplicado o travão traseiro e uma porção do travão dianteiro. Para uma eficácia total de travagem, acione a alavanca e o pedal do travão simultaneamente.

Funções dos controlos e instrumentos

PAU73181

ABS

O sistema de travão antibloqueio (ABS) deste modelo possui um sistema de controlo eletrónico duplo, o qual atua nos travões dianteiro e traseiro independentemente.

Utilize os travões com ABS tal como utilizaria os travões convencionais. Se o ABS estiver ativado, pode ser sentido um efeito pulsante na alavanca do travão ou no pedal do travão. Nesta situação, continue a aplicar os travões e deixe o ABS desempenhar a sua função; não “bombeie” os travões para não reduzir a eficácia de travagem.

PWA16051

AVISO

Mesmo com ABS, mantenha sempre uma distância suficiente em relação ao veículo da frente, em conformidade com a velocidade de condução.

- O sistema ABS funciona melhor em grandes distâncias de travagem.
- Em certas superfícies, como em estradas irregulares ou de cascalho, a distância de travagem poderá ser maior com o ABS do que sem este.

O ABS é controlado por uma ECU, que altera o sistema para travagem convencional caso ocorra uma avaria.

NOTA

- O ABS efetua um teste de autodiagnóstico sempre que o veículo arranca depois de a chave ter sido rodada para “ON” e após ser atingida uma velocidade igual ou superior a 10 km/h (6 mi/h). Durante este teste, pode ouvir-se um ruído tipo “estalido” na unidade de controlo hidráulica, e se for aplicada a alavanca ou o pedal do travão, ainda que ligeiramente, pode sentir-se uma vibração na alavanca e no pedal, mas nada disto indica uma avaria.

- Este ABS possui um modo de teste que permite ao proprietário experimentar a sensação pulsante na alavanca do travão ou no pedal do travão quando o ABS está a funcionar. No entanto, são necessárias ferramentas especiais, pelo que deve consultar o seu concessionário Yamaha.

PCA16831

PRECAUÇÃO

Mantenha todo o tipo de ímanes (incluindo ferramentas magnéticas, chaves de fendas magnéticas, etc.) afastados dos cubos das rodas da frente e de trás; caso contrário, os rotores magnéticos equipados nos cubos das rodas podem ficar danificados, resultando num incorreto desempenho do ABS e do sistema de travões unificado.

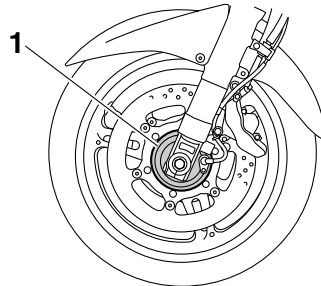

1. Cubo da roda da frente

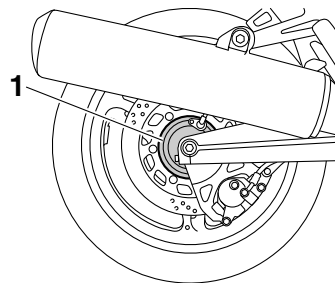

1. Cubo da roda de trás

PAU54274

Sistema de controlo de tração

O sistema de controlo de tração ajuda a manter a tração durante a aceleração em superfícies escorregadias, como em pisos não pavimentados ou molhados. Se for detetado pelos sensores que a roda traseira está a perder a aderência (patinagem), o sistema de controlo de tração ativa-se reduzindo a potência do motor até a tração ser restabelecida.

NOTA

- O indicador luminoso TCS fica intermitente para informar o condutor de que o controlo de tração está acionado.
- Poderão verificar-se ligeiras alterações no ruído do motor e do escape.

PWA15433

AVISO

O sistema de controlo de tração não substitui uma condução adequada às condições. O sistema de controlo de tração não consegue impedir a perda de tração devido a excesso de velocidade na entrada de curvas, a aceleração excessiva em ângulos de grande inclinação ou durante travagens e não impede a perda de aderência da roda dianteira. Tal como com qualquer veículo, tenha cuidado em superfícies que possam ser escorregadias e evite superfícies muito escorregadias.

Ativar ou desativar o TCS

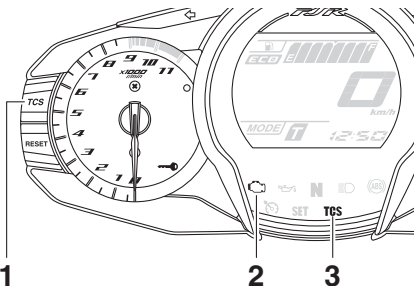

1. Botão do “TCS”
2. Luz de advertência de problema no motor “i”
3. Indicador luminoso do sistema de controlo de tração “TCS”

Quando o veículo é ligado, o sistema de controlo de tração é ativado automaticamente.

Para desativar o sistema de controlo de tração, pare o veículo e prima o botão do sistema de controlo de tração durante 2 segundos. O indicador luminoso TCS acender-se-á.

Para voltar a ativar o controlo de tração, prima novamente o botão TCS. O indicador luminoso TCS apagar-se-á.

NOTA

Desative o controlo de tração para ajudar a libertar a roda traseira, caso esteja presa em lama ou areia, ou noutra situação.

Notas sobre utilização

O sistema de controlo de tração será desativado se:

- qualquer uma das rodas se afastar do chão.
- for detetada rotação excessiva da roda traseira.
- qualquer uma das rodas for rodada à força (por exemplo, ao efetuar a manutenção).

Funções dos controlos e instrumentos

PAU13075

NOTA

Se o sistema de controlo de tração for desativado, o indicador luminoso TCS e a luz de advertência de problema no motor acendem-se.

PCA16801

PRECAUÇÃO

Utilize apenas os pneus especificados. (Consulte a página 6-23.) A utilização de pneus com outras dimensões impedirá que o sistema de controlo de tração controle a rotação do pneu com precisão.

3

Para reiniciar o sistema de controlo de tração

1. Desligue o veículo e aguarde alguns segundos.
2. Ligue o veículo e ligue o motor.
3. Depois de percorrer, pelo menos, 20 km/h (12 mph), o indicador luminoso TCS deverá apagar-se e o sistema ser ativado.
4. Solicite a um concessionário Yamaha que verifique o veículo e desligue a luz de advertência de problema no motor.

NOTA

Se o indicador luminoso TCS ou a luz de advertência de problema no motor permanecerem acesas após o reinício, conduza com precaução e solicite a verificação do veículo num concessionário Yamaha, logo que possível.

Tampa do depósito de combustível

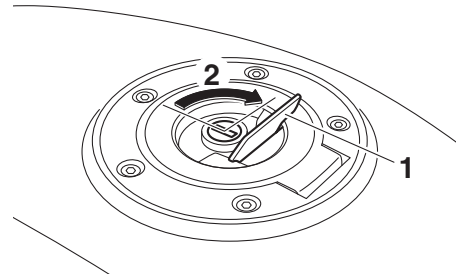

1. Cobertura da fechadura da tampa do depósito de combustível
2. Desbloquear.

Abertura da tampa do depósito de combustível

Abra a cobertura da fechadura da tampa do depósito de combustível, introduza a chave na fechadura e rode-a 1/4 de volta no sentido dos ponteiros do relógio. A fechadura desbloquear-se-á e a tampa do depósito de combustível pode ser aberta.

Fecho da tampa do depósito de combustível

1. Coloque a tampa do depósito de combustível, empurrando-a com a chave inserida na fechadura.
2. Rode a chave no sentido contrário aos ponteiros do relógio para a posição original, retire-a e feche a cobertura da fechadura.

NOTA

A tampa do depósito de combustível não poderá ser fechada, a não ser que a chave esteja na respetiva fechadura. Para além disso, a chave não pode ser removida se a tampa não estiver devidamente colocada e fechada.

! AVISO

PWA11092

Certifique-se de que a tampa do depósito de combustível fica devidamente fechada após o abastecimento de combustível. As fugas de combustível constituem um perigo de incêndio.

PAU13222

Combustível

Verifique se há gasolina suficiente no depósito.

PWA10882

! AVISO

A gasolina e os vapores de gasolina são extremamente inflamáveis. Para evitar incêndios e explosões, bem como reduzir o risco de ferimentos durante o reabastecimento, siga estas instruções.

3

1. Antes de reabastecer, desligue o motor e não permita que ninguém se sente no veículo. O reabastecimento nunca deve ser efetuado se estiver a fumar, perto de faíscas, de chamas desprotegidas ou de outras fontes de ignição, como as luzes piloto de esquentadores e de máquinas de secar roupa.
2. Não encha demasiado o depósito de combustível. Quando reabastecer, certifique-se de que insere o bocal da bomba no orifício de enchimento do depósito de combustível. Pare de abastecer quando o combustível chegar à parte inferior do tubo de enchimento. Visto que o combustível expande quando aquece, este pode sair do depósito de combustível devido ao calor do motor ou do sol.

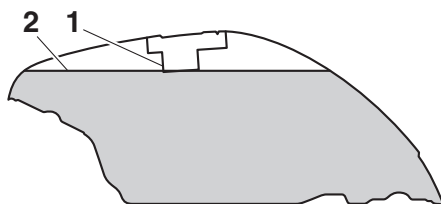

1. Tubo de enchimento de depósito de combustível
2. Nível de combustível máximo

Funções dos controlos e instrumentos

3. Limpe imediatamente qualquer combustível derramado. **PRECAUÇÃO:** Limpe imediatamente qualquer combustível derramado com um pano macio, seco e limpo, uma vez que o combustível poderá deteriorar as superfícies pintadas ou plásticas. [PCA10072]
4. Certifique-se de que fecha bem a tampa do depósito de combustível.

PWA15152



3

AVISO

A gasolina é tóxica e pode causar ferimentos ou morte. Tenha cuidado ao lidar com gasolina. Nunca puxe a gasolina com a boca. Se engolir gasolina, inalar muito vapor de gasolina ou se esta entrar em contacto com os olhos, consulte imediatamente um médico. Se saltar gasolina para a sua pele, lave com sabão e água. Se saltar gasolina para o seu vestuário, mude de roupa.

PAU76860

Combustível recomendado:

Gasolina normal sem chumbo (mistura de gasolina com álcool [E10] aceitável)

Capacidade do depósito de combustível:

25 L (6.6 US gal, 5.5 Imp.gal)

Quantidade da reserva de combustível:

5.5 L (1.45 US gal, 1.21 Imp.gal)

PCA11401

PRECAUÇÃO

Utilize apenas gasolina sem chumbo. A utilização de gasolina com chumbo provocará danos graves nas peças internas do motor como, por exemplo, nas válvulas, anéis do pistão, sistema de escape, etc.

NOTA

- Esta marca identifica o combustível recomendado para este veículo conforme especificado pela norma europeia (EN228).
- Verifique que o bico injetor de gasolina tem o mesmo identificador quando abastecer.

O motor Yamaha foi concebido para usar gasolina sem chumbo regular com um índice de octano obtido pelo método "Research" de 95 ou mais. Se ouvir um som de batimento (ou sibilante), utilize gasolina de uma marca diferente ou com um índice de octano superior. A utilização de combustível sem chumbo prolongará a vida útil da vela de ignição e reduzirá os custos de manutenção.

Mistura de gasolina com álcool

Existem dois tipos de mistura de gasolina com álcool: um contém etanol e outro contém metanol. A mistura de gasolina com etanol pode ser utilizada se o conteúdo deste não exceder os 10% (E10). A mistura de gasolina com metanol não é recomendada pela Yamaha, pois pode danificar o sistema de combustível ou causar problemas ao nível das prestações do veículo.

Tubo de descarga do depósito de combustível

PAU72971

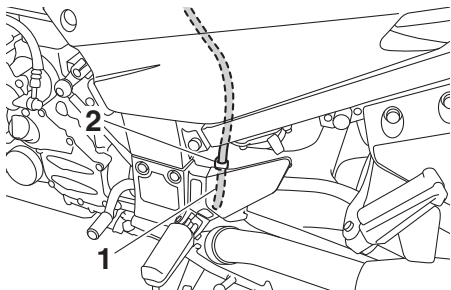

1. Tubo de descarga do depósito de combustível
2. Presilha

Antes de utilizar o veículo:

- verifique a ligação do tubo de descarga.
- verifique se existem danos no tubo de descarga.
- confirme que o tubo de descarga não está bloqueado.
- confirme que o tubo de descarga é encaminhado pela presilha.

NOTA

Consulte a página 6-13 para obter informações sobre a lata.

Conversores catalíticos

PAU13447

Este veículo está equipado com conversores catalíticos no sistema de escape.

PWA10863

AVISO

O sistema de escape fica quente depois da utilização. Para evitar risco de incêndio ou queimaduras:

- não estacione o veículo junto de materiais que possam constituir um risco de incêndio, tais como erva ou outros materiais que ardam facilmente;
- estacione o veículo num local onde não haja probabilidade de peões ou crianças tocarem no sistema de escape quente;
- certifique-se de que o sistema de escape arrefeceu antes de efetuar qualquer trabalho de manutenção;
- não deixe o motor em ralenti por mais de alguns minutos. O ralenti prolongado pode causar sobreaquecimento.

PCA10702

PRECAUÇÃO

Utilize apenas gasolina sem chumbo. A utilização de gasolina com chumbo causará danos irreparáveis no conversor catalítico.

Funções dos controlos e instrumentos

PAU39496

Assentos

Assento do passageiro

Remoção do assento do passageiro

1. Introduza a chave na fechadura do assento e rode-a no sentido contrário ao dos ponteiros do relógio.

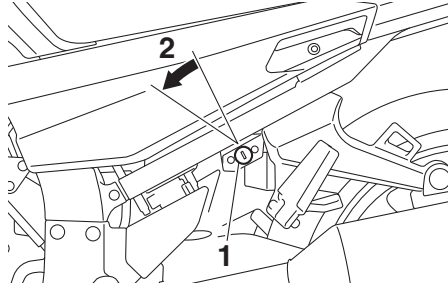

1. Fechadura do assento
2. Desbloquear.

2. Levante a parte dianteira do assento do passageiro e puxe-o para a frente.

Instalação do assento do passageiro

1. Introduza os prolongamentos da parte traseira do assento do passageiro nos suportes do assento tal como ilustrado, e depois empurre a parte da frente do assento para baixo para o encaixar.

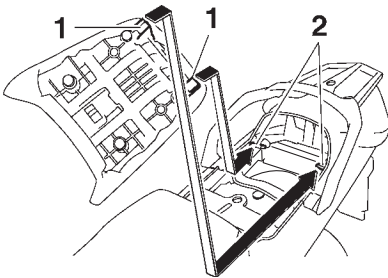

1. Prolongamento
2. Suporte do assento

2. Retire a chave.

Assento do condutor

Remoção do assento do condutor

1. Retire o assento do passageiro.
2. Empurre a alavanca de bloqueio do assento do condutor, que se encontra por baixo da parte posterior do assento do condutor, para a esquerda, conforme ilustrado, e depois puxe o assento para fora.

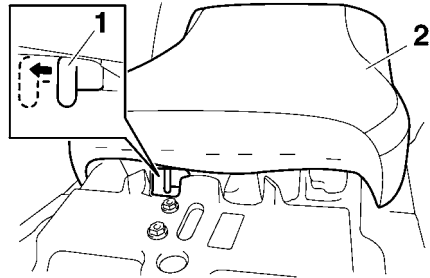

1. Alavanca do trinco do assento do condutor
2. Assento do condutor

Instalação do assento do condutor

1. Introduza o prolongamento da parte dianteira do assento do condutor no suporte do assento tal como ilustrado e empurre a parte posterior do assento para baixo para o encaixar.

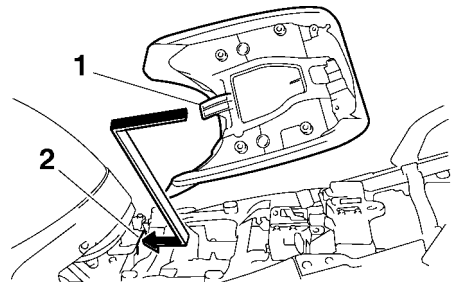

1. Prolongamento
2. Suporte do assento

2. Instale o assento do passageiro.

NOTA

- Certifique-se de que os assentos estão devidamente fixos antes de conduzir o veículo.
- A altura do assento do condutor pode ser ajustada para mudar a posição de condução. (Consulte a secção seguinte.)

Ajuste da altura do assento do condutor

A altura do assento do condutor pode ser ajustada para uma de duas posições de acordo com a preferência do condutor. No momento da entrega, a altura do assento do condutor foi ajustada para a posição mais baixa.

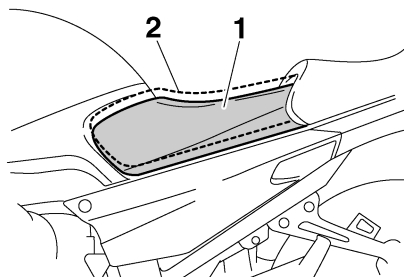

1. Posição baixa
2. Posição alta

Para ajustar a altura do assento do condutor para a posição mais alta

1. Retire o assento do condutor. (Consulte a página 3-32.)
2. Retire o regulador de altura do assento do condutor, puxando-o para cima.

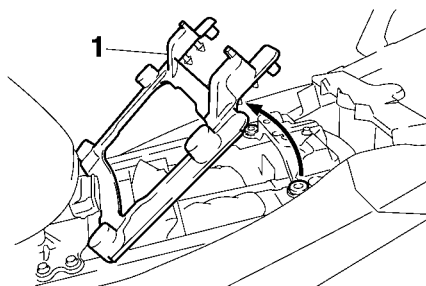

1. Regulador da altura do assento do condutor
3. Mova a cobertura do suporte do assento do condutor para a posição inferior, conforme ilustrado.

Funções dos controlos e instrumentos

3

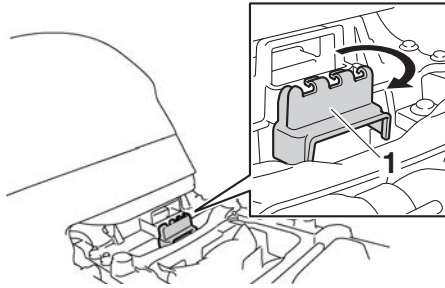

1. Cobertura do suporte do assento do condutor
4. Instale o regulador de altura do assento do condutor de modo que a marca "H" fique alinhada com a marca de concordância.

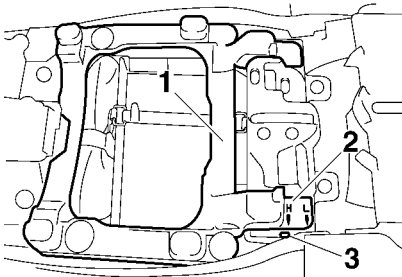

1. Regulador da altura do assento do condutor
2. Marca "H"
3. Marca de concordância
5. Introduza o prolongamento da parte da frente do assento do condutor no suporte do assento B, conforme ilustrado.

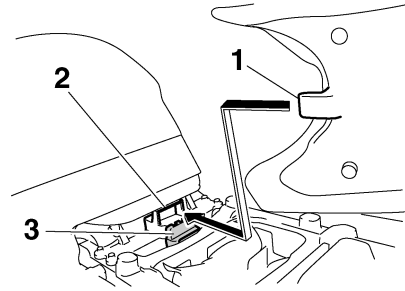

1. Prolongamento
2. Suporte do assento B (para posição alta)
3. Cobertura do suporte do assento do condutor
6. Alinhe o prolongamento da parte inferior do assento do condutor com a ranhura da posição "H" e, depois, empurre a parte posterior do assento para baixo para o fixar, conforme ilustrado.

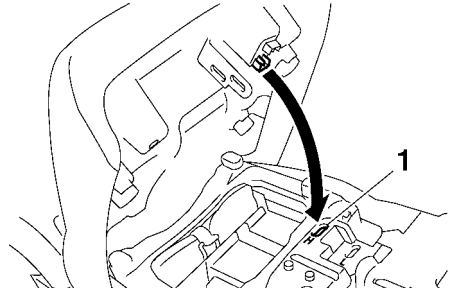

1. Ranhura da posição "H"
7. Instale o assento do passageiro.

Para ajustar a altura do assento do condutor para a posição mais baixa

1. Retire o assento do condutor. (Consulte a página 3-32.)
2. Retire o regulador de altura do assento do condutor, puxando-o para cima.
3. Mova a cobertura do suporte do assento do condutor para a posição superior.

Funções dos controlos e instrumentos

4. Instale o regulador de altura do assento do condutor de modo que a marca "L" fique alinhada com a marca de concordância.

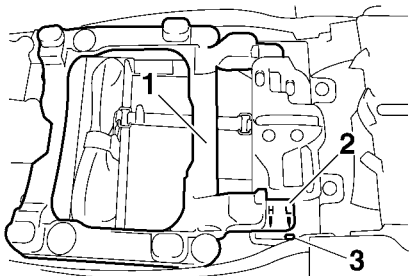

1. Regulador da altura do assento do condutor
2. Marca "L"
3. Marca de concordância

5. Introduza o prolongamento da parte da frente do assento do condutor no suporte do assento A, conforme ilustrado.

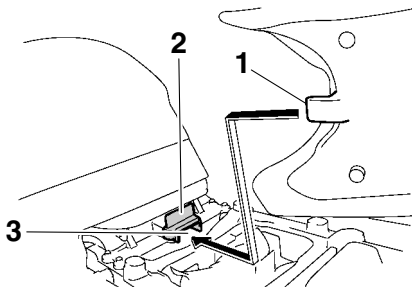

1. Prolongamento
2. Cobertura do suporte do assento do condutor
3. Suporte do assento A (para posição baixa)

6. Alinhe o prolongamento da parte inferior do assento do condutor com a ranhura da posição "L" e, depois, empurre a parte posterior do assento para baixo para o fixar, conforme ilustrado.

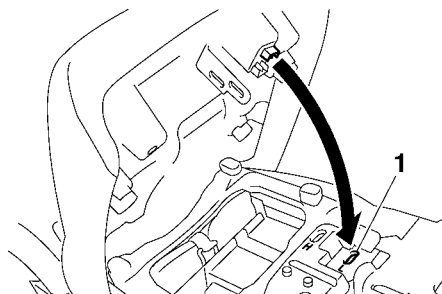

1. Ranhura da posição "L"

7. Instale o assento do passageiro.

NOTA

Certifique-se de que os assentos estão devidamente fixos antes de conduzir o veículo.

Funções dos controlos e instrumentos

PAU40254

PWA14421

Compartimentos de armazenagem

Este veículo está equipado com dois compartimentos de armazenagem.

O compartimento de armazenagem A encontra-se por baixo do assento do condutor. (Consulte a página 3-32.)

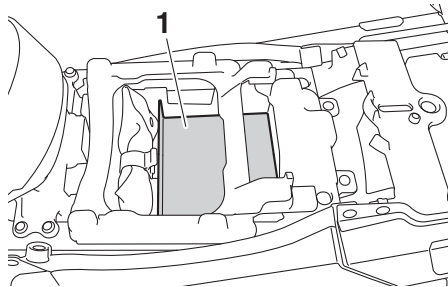

1. Compartimento de armazenagem A

O compartimento de armazenagem B encontra-se por baixo do assento do passageiro. (Consulte a página 3-32.)

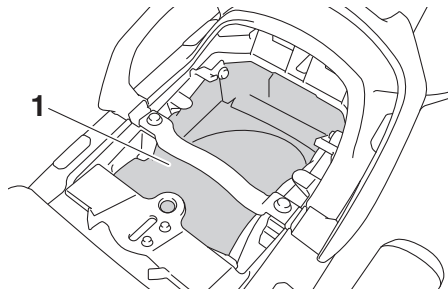

1. Compartimento de armazenagem B

Quando guardar documentos ou outros artigos num compartimento de armazenagem, não se esqueça de os colocar num saco de plástico para que não se molhem. Quando lavar o veículo, tenha cuidado para não deixar entrar água nos compartimentos de armazenagem.

AVISO

- Não exceda o limite de carga de 1 kg (2 lb) para o compartimento de armazenagem A.
- Não exceda o limite de carga de 3 kg (7 lb) para o compartimento de armazenagem B.
- Não exceda a carga máxima de 215 kg (474 lb) no veículo.

Caixa acessória

A caixa acessória encontra-se junto do painel de contadores.

Para abrir a caixa acessória

1. Introduza a chave no interruptor principal e rode-a para "ON".
2. Prima o botão da caixa acessória e, depois, abra a respetiva tampa.

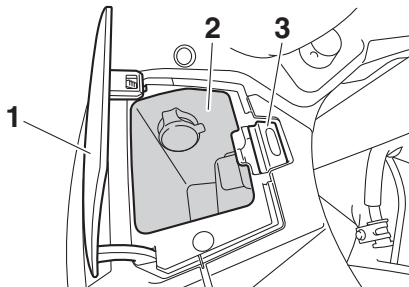

1. Tampa da caixa acessória
2. Caixa acessória
3. Botão da caixa acessória

3. Rode a chave para "OFF" para preservar a bateria.

Para fechar a caixa acessória

1. Pouse a tampa da caixa acessória.
2. Retire a chave.

PCA11802

PRECAUÇÃO

Não coloque produtos sensíveis ao calor na caixa acessória. A caixa acessória pode aquecer quando o motor está em funcionamento ou quando o veículo está exposto à luz direta do sol.

PWA11422

AVISO

- Não exceda o limite de carga de 0.3 kg (0.66 lb) na caixa acessória.
- Não exceda a carga máxima de 215 kg (474 lb) no veículo.

Regulação dos feixes do farol dianteiro

Os botões ajustadores do feixe do farol dianteiro são usados para subir ou baixar a altura dos feixes do farol dianteiro. Pode ser necessário regular os feixes do farol dianteiro para aumentar a visibilidade e para ajudar a evitar encandear os outros condutores, ao transportar mais ou menos carga que o habitual. Cumpra a legislação e as normas locais para a regulação de faróis.

Para subir os feixes do farol dianteiro, rode os botões na direção (a). Para baixar os feixes do farol dianteiro, rode os botões na direção (b).

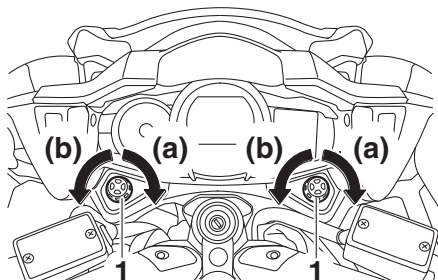

1. Botão ajustador do feixe do farol dianteiro

Funções dos controlos e instrumentos

PAU39642

PAU54151

Posição do guiador

O guiador pode ser ajustado numa de três posições de acordo com a preferência do condutor. Solicite a um concessionário Yamaha que ajuste a posição do guiador.

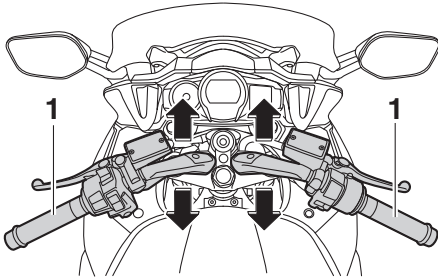

1. Guiador

Abrir e fechar as entradas de ar da carenagem

As entradas de ar da carenagem podem ser abertas 20 mm (0.79 in) para aumentar a ventilação de acordo com as condições de condução.

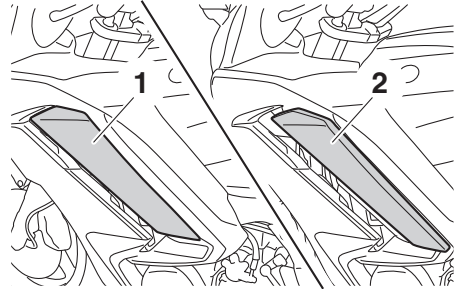

1. Posição fechada
2. Posição aberta

Para abrir uma entrada de ar da carenagem

1. Retire o fixador rápido.
2. Deslize o painel da entrada de ar da carenagem para a frente para desprender os prolongamentos das fendas inferiores e, depois, puxe o painel para fora.

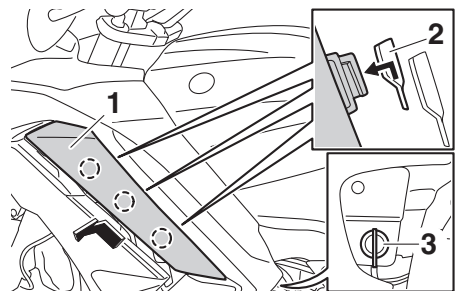

1. Painel da entrada de ar da carenagem
2. Fenda inferior
3. Fixador rápido

3. Introduza os prolongamentos nas fendas superiores e, depois, deslize o painel para trás.

Funções dos controlos e instrumentos

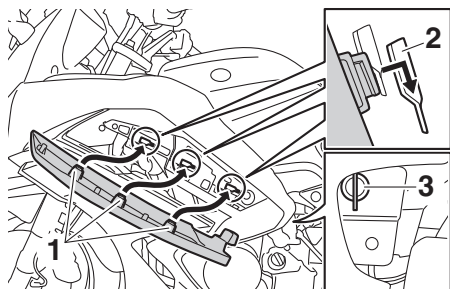

1. Prolongamento
2. Fenda superior
3. Fixador rápido

4. Instale o fixador rápido.

Para fechar uma entrada de ar da carenagem

1. Retire o fixador rápido.
2. Deslize o painel da entrada de ar da carenagem para a frente para deslizar os prolongamentos das fendas superiores e, depois, puxe o painel para fora.

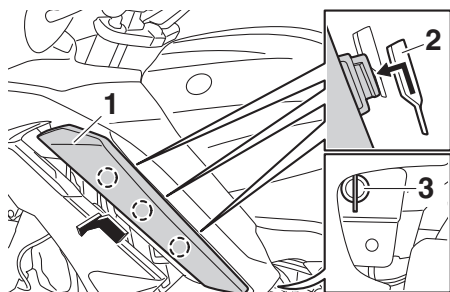

1. Painel da entrada de ar da carenagem
2. Fenda superior
3. Fixador rápido

3. Introduza os prolongamentos nas fendas inferiores e, depois, deslize o painel para trás.

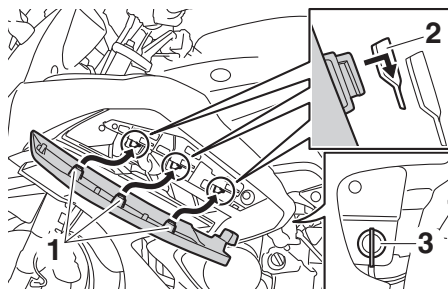

1. Prolongamento
2. Fenda inferior
3. Fixador rápido

4. Instale o fixador rápido.

NOTA

Certifique-se de que os painéis das entradas de ar da carenagem estão devidamente instalados antes de conduzir o veículo.

Funções dos controlos e instrumentos

3 Espelhos retrovisores

PAU39672

PAU54144

Os espelhos retrovisores deste veículo podem ser recolhidos para a frente ou para trás para estacionar em espaços apertados. Volte a colocar os espelhos na posição original antes de conduzir.

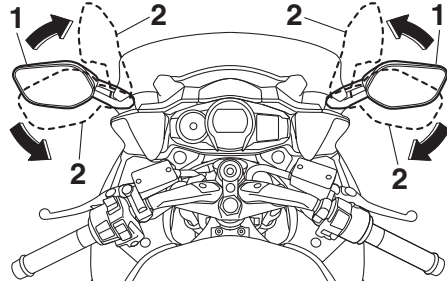

1. Posição de condução
2. Posição de estacionamento

PCA23710

PRECAUÇÃO

Para evitar danificar a suspensão, não rode os dispositivos de ajuste para além dos limites máximo ou mínimo.

PWA14671

AVISO

Ajuste sempre a pré-carga da mola em ambas as pernas da forquilha de forma igual, caso contrário poderá ocorrer uma fraca capacidade de manobra e perda de estabilidade.

PWA14372

AVISO

Certifique-se de que coloca os espelhos retrovisores na respetiva posição original antes de conduzir o veículo.

Pré-carga da mola

Para aumentar a pré-carga da mola e assim tornar a suspensão mais dura, rode a cavilha ajustadora em cada perna da forquilha na direção (a). Para reduzir a pré-carga da mola e assim tornar a suspensão mais mole, rode a cavilha ajustadora em cada perna da forquilha na direção (b).

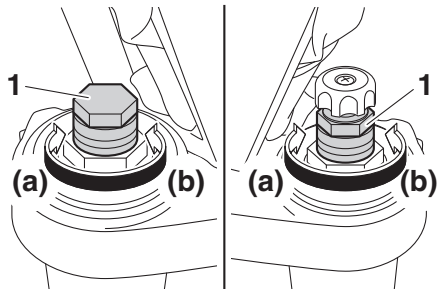

1. Cavilha ajustadora da pré-carga da mola

O ponto de afinação da pré-carga da mola é determinado através da medição da distância A, exibida na ilustração. Quanto

mais pequena é a distância A, maior é a pré-carga da mola; quanto maior é a distância A, menor é a pré-carga da mola.

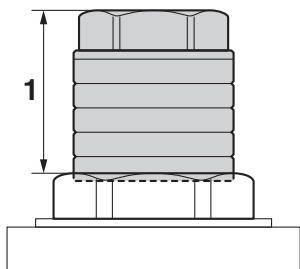

1. Distância A

Ponto de afinação da pré-carga da mola:

- Mínimo (suave):
Distância A = 20.0 mm (0.79 in)
- Normal:
Distância A = 15.0 mm (0.59 in)
- Máximo (dura):
Distância A = 5.0 mm (0.20 in)

Força amortecedora de recuo

A força amortecedora de recuo é ajustada apenas na perna da forquilha direita. Para aumentar a força amortecedora de recuo e assim tornar o amortecimento de recuo mais duro, rode o botão ajustador na direção (a). Para reduzir a força amortecedora de recuo e assim tornar o amortecimento de recuo mais mole, rode o botão ajustador na direção (b).

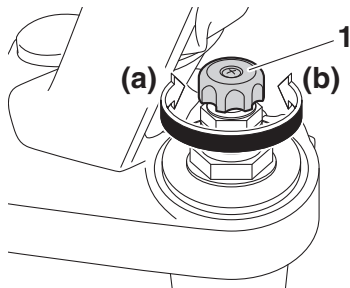

1. Botão ajustador da força amortecedora de recuo

Ponto de afinação do amortecimento de recuo:

- Mínimo (suave):
22 estalido(s) na direção (b)*
 - Normal:
12 estalido(s) na direção (b)*
 - Máximo (dura):
1 estalido(s) na direção (b)*
- * Com o botão ajustador totalmente rodado na direção (a)

Força amortecedora de compressão

A força amortecedora de compressão é ajustada apenas na perna da forquilha dianteira direita.

Para aumentar a força amortecedora de compressão e assim tornar o amortecimento de compressão mais duro, rode o parafuso ajustador na direção (a). Para reduzir a força amortecedora de compressão e assim tornar o amortecimento de compressão mais mole, rode o parafuso ajustador na direção (b).

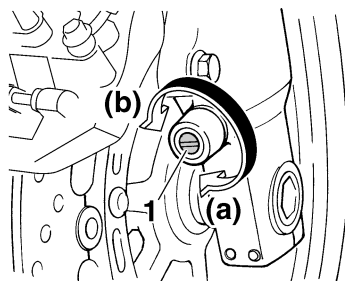

1. Parafuso ajustador da força amortecedora de compressão

Ponto de afinação do amortecimento de compressão:

- Mínimo (suave):
32 estalido(s) na direção (b)*
 - Normal:
11 estalido(s) na direção (b)*
 - Máximo (dura):
1 estalido(s) na direção (b)*
- * Com o parafuso ajustador totalmente rodado na direção (a)

NOTA

- Embora o número total de estalidos de um mecanismo ajustador da força amortecedora possa não corresponder exatamente às especificações listadas, devido a pequenas diferenças no processo de fabrico, o número real de estalidos representa sempre toda a gama de ajuste. Para obter um ajuste preciso, verifique o número de estalidos de cada um dos mecanismos de ajuste da força amortecedora e modifique os limites mínimo e padrão conforme o necessário.
- Ao rodar um botão ajustador da força amortecedora na direção (a), a posição de 0 estalidos e a posição de 1 estalido podem ser idênticas.

Ajuste do amortecedor

Este amortecedor está equipado com uma alavanca ajustadora de pré-carga da mola e um botão ajustador da força amortecedora de recuo.

Pré-carga da mola

Para viajar sozinho, mova a alavanca ajustadora de pré-carga da mola na direção (a). Para viajar com um passageiro, mova a alavanca ajustadora de pré-carga da mola na direção (b).

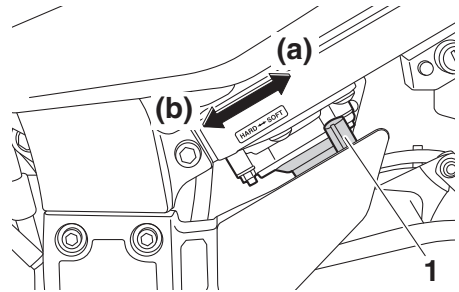

1. Alavanca ajustadora de pré-carga da mola

Força amortecedora de recuo

Para aumentar a força amortecedora de recuo e assim tornar o amortecimento de recuo mais duro, rode o botão ajustador na direção (a). Para reduzir a força amortecedora de recuo e assim tornar o amortecimento de recuo mais mole, rode o botão ajustador na direção (b).

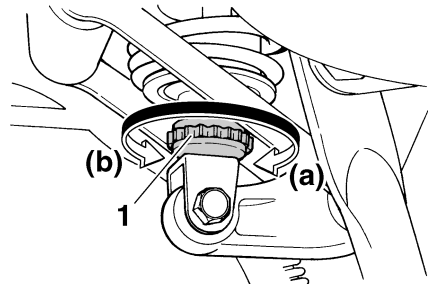

1. Botão ajustador da força amortecedora de recuo

Funções dos controlos e instrumentos

Ponto de afinação do amortecimento de recuo:

Mínimo (suave):

20 estalido(s) na direção (b)*

Normal:

12 estalido(s) na direção (b)*

Máximo (dura):

1 estalido(s) na direção (b)*

* Com o botão ajustador totalmente rodado na direção (a)

- Não submeta o amortecedor a uma chama desprotegida ou outras fontes de calor intenso. Caso contrário, o amortecedor pode explodir devido a pressão excessiva do gás.
- Não deforme nem danifique o cilindro de forma alguma. Qualquer dano no cilindro pode causar um fraco desempenho do amortecimento.
- Não descarte o amortecedor danificado ou gasto por si próprio. Leve o amortecedor a um concessionário Yamaha para qualquer serviço.

NOTA

- Embora o número total de estalidos de um mecanismo ajustador da força amortecedora possa não corresponder exatamente às especificações anteriores devido a pequenas diferenças no processo de fabrico, o número real de estalidos representa sempre toda a gama de ajuste. Para obter um ajuste preciso, verifique o número de estalidos e modifique as especificações mínima e padrão conforme o necessário.
- Ao rodar o botão ajustador da força amortecedora na direção (a), a posição de 0 estalidos e a posição de 1 estalido podem ser idênticas.

PCA16571

PRECAUÇÃO

Para evitar danificar o mecanismo, não tente efetuar ajustes além dos limites máximo ou mínimo.

PWA10222

AVISO

Este amortecedor contém nitrogénio altamente pressurizado. Antes de manusear o amortecedor, deve ler e compreender as informações que se seguem.

- Não mexa nem tente abrir o cilindro.

Descanso lateral

O descanso lateral situa-se no lado esquerdo do chassis. Suba ou desça o descanso lateral com o pé enquanto segura o veículo direito.

NOTA

O interruptor incorporado do descanso lateral faz parte do sistema de corte do circuito de ignição, que corta a ignição em determinadas situações. (Consulte a secção seguinte para obter uma explicação sobre o sistema de corte do circuito de ignição.)

PWA10242



O veículo não deve ser conduzido com o descanso lateral para baixo, nem se o descanso lateral não puder ser devidamente recolhido para cima (ou não fique em cima), caso contrário o descanso lateral pode entrar em contacto com o solo e distrair o condutor, resultando numa possível perda de controlo. O sistema de corte do circuito de ignição da Yamaha foi concebido para lembrar ao utilizador que lhe cabe levantar o descanso lateral antes de arrancar. Por conseguinte, verifique este sistema regularmente e se não funcionar bem, solicite a sua reparação a um concessionário Yamaha.

Sistema de corte do circuito de ignição

Este sistema impede o arranque do motor quando a transmissão está engrenada, exceto quando a alavanca da embraiagem está a ser premeida e o descanso lateral está para cima. Além disso, para o motor se o descanso lateral for baixado com a transmissão engrenada.

Verifique o sistema periodicamente com o seguinte procedimento.

NOTA

- Esta verificação é mais fiável se for efetuada com o motor quente.
 - Consulte as informações sobre a operação dos interruptores nas páginas 3-2 e 3-22.
-

Funções dos controlos e instrumentos

Com o motor desligado:
1. Coloque o veículo no descanso central.
2. Mova o descanso lateral para baixo.
3. Coloque o interruptor de paragem do motor na posição de funcionamento.
4. Rode o interruptor principal para a posição ON.
5. Coloque a transmissão em ponto morto.
6. Prima o interruptor de arranque.
O motor começa a trabalhar?



AVISO
Se encontrar uma avaria, solicite a inspeção do veículo antes de o utilizar.

SIM

NÃO

O interruptor de ponto morto pode não estar a funcionar.
O motociclo não deverá ser conduzido até que seja inspecionado por um concessionário Yamaha.

Com o motor ainda a trabalhar:
7. Mova o descanso lateral para cima.
8. Puxe a alavanca da embraiagem.
9. Engrene a transmissão.
10. Mova o descanso lateral para baixo.
O motor para?

SIM

NÃO

O interruptor do descanso lateral pode não estar a funcionar.
O motociclo não deverá ser conduzido até que seja inspecionado por um concessionário Yamaha.

Depois de o motor ter parado:
11. Mova o descanso lateral para cima.
12. Puxe a alavanca da embraiagem.
13. Prima o interruptor de arranque.
O motor começa a trabalhar?

SIM

NÃO

O interruptor da embraiagem pode não estar a funcionar.
O motociclo não deverá ser conduzido até que seja inspecionado por um concessionário Yamaha.

O sistema está OK.
O motociclo pode ser conduzido.

Funções dos controlos e instrumentos

Tomada CC auxiliar

PAU39657

PWA14361

AVISO

Para evitar choque elétrico ou curto-circuito, certifique-se de que a tampa está instalada quando a tomada CC auxiliar não está a ser utilizada.

PCA15432

PRECAUÇÃO

O acessório ligado à tomada CC auxiliar não deve ser utilizado com o motor desligado e a carga nunca deverá exceder 30 W (2.5 A). Caso contrário, o fusível poderá queimar ou a bateria poderá descarregar.

Este veículo está equipado com uma tomada CC auxiliar na caixa acessória.

Quando a chave estiver na posição “ON”, pode ser utilizado um acessório de 12 V ligado à tomada CC auxiliar, só devendo ser utilizado com o motor a trabalhar.

Utilização da tomada CC auxiliar

1. Abra a tampa da caixa acessória. (Consulte a página 3-37.)
2. Rode a chave para “OFF”.
3. Retire a tampa da tomada CC auxiliar.

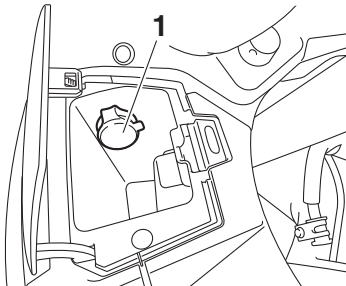

1. Tampa da tomada CC auxiliar

4. Desligue o acessório.
5. Insira a ficha acessória na tomada CC auxiliar.

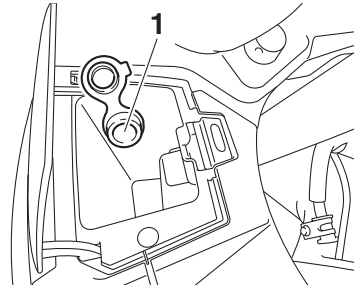

1. Tomada CC auxiliar
6. Rode a chave para “ON” e, depois, ligue o motor. (Consulte a página 5-2.)
7. Ligue o acessório.

Para sua segurança – verificações prévias à utilização

PAU63440

Inspeccione o seu veículo sempre que o utilizar para garantir que se encontra em perfeitas condições de funcionamento. Cumpra sempre os procedimentos e intervalos de inspeção e manutenção descritos no Manual do Utilizador.

PWA11152

AVISO

Se o veículo não for inspeccionado ou mantido em condições, há mais possibilidades de ocorrer um acidente ou danos no equipamento. Não utilize o veículo se detetar algum problema. Se não for possível corrigir um problema através dos procedimentos deste manual, solicite a um concessionário Yamaha que inspeccione o veículo.

Antes de utilizar este veículo, verifique os pontos que se seguem:

ITEM	VERIFICAÇÕES	PÁGINA
Combustível	<ul style="list-style-type: none">• Verifique o nível de combustível no respetivo depósito.• Se necessário, reabasteça.• Verifique se o tubo de combustível apresenta fuga.• Verifique se existem obstruções, fendas ou danos no tubo de descarga do depósito de combustível e verifique a ligação do tubo.	3-29, 3-31
Óleo do motor	<ul style="list-style-type: none">• Verifique o nível de óleo no motor.• Se necessário, adicione óleo recomendado até ao nível especificado.• Verifique se o veículo apresenta fugas de óleo.	6-14
Óleo da engrenagem final	<ul style="list-style-type: none">• Verifique se o veículo apresenta fugas de óleo.	6-17
Refrigerante	<ul style="list-style-type: none">• Verifique o nível de refrigerante no reservatório.• Se necessário, adicione refrigerante recomendado até ao nível especificado.• Verifique se o sistema de refrigeração tem fugas.	6-19
Travão dianteiro	<ul style="list-style-type: none">• Verifique o funcionamento.• Se o travão estiver mole ou esponjoso, solicite a um concessionário Yamaha que sangre o sistema hidráulico.• Verifique se as pastilhas do travão apresentam desgaste.• Se necessário, substitua-os.• Verifique o nível de líquido no reservatório.• Se necessário, adicione o líquido dos travões especificado até ao nível especificado.• Verifique se o sistema hidráulico apresenta fugas.	6-28, 6-29

Para sua segurança – verificações prévias à utilização

ITEM	VERIFICAÇÕES	PÁGINA
Travão traseiro	<ul style="list-style-type: none"> • Verifique o funcionamento. • Se o travão estiver mole ou esponjoso, solicite a um concessionário Yamaha que sangre o sistema hidráulico. • Verifique se as pastilhas do travão apresentam desgaste. • Se necessário, substitua-os. • Verifique o nível de líquido no reservatório. • Se necessário, adicione o líquido dos travões especificado até ao nível especificado. • Verifique se o sistema hidráulico apresenta fugas. 	6-28, 6-29
Embraiagem	<ul style="list-style-type: none"> • Verifique o funcionamento. • Se o travão estiver mole ou esponjoso, solicite a um concessionário Yamaha que sangre o sistema hidráulico. • Verifique o nível de líquido no reservatório. • Se necessário, adicione o líquido dos travões especificado até ao nível especificado. • Verifique se o sistema hidráulico apresenta fugas. 	6-27, 6-29
Punho do acelerador	<ul style="list-style-type: none"> • Certifique-se de que o funcionamento é suave. • Verifique a folga do punho do acelerador. • Se necessário, solicite a um concessionário Yamaha que ajuste a folga do punho do acelerador e lubrifique o cabo e o compartimento do punho. 	6-22, 6-32
Cabos de controlo	<ul style="list-style-type: none"> • Certifique-se de que o funcionamento é suave. • Se necessário, lubrifique-a. 	6-31
Rodas e pneus	<ul style="list-style-type: none"> • Verifique se apresentam danos. • Verifique o estado dos pneus e a profundidade da face de rolamento. • Verifique a pressão do ar. • Se necessário, corrija. 	6-23, 6-26
Pedais do travão e de mudança de velocidade	<ul style="list-style-type: none"> • Certifique-se de que o funcionamento é suave. • Se necessário, lubrifique os pontos de articulação dos pedais. 	6-32
Alavancas do travão e da embraiagem	<ul style="list-style-type: none"> • Certifique-se de que o funcionamento é suave. • Se necessário, lubrifique os pontos de articulação da alavanca. 	6-33
Descanso central, descanso lateral	<ul style="list-style-type: none"> • Certifique-se de que o funcionamento é suave. • Se necessário, lubrifique os pivôs. 	6-33
Fixadores do chassis	<ul style="list-style-type: none"> • Certifique-se de que todas as porcas, cavilhas e parafusos estão devidamente alinhados. • Se necessário, aperte-os. 	—
Instrumentos, luzes, sinais e interruptores	<ul style="list-style-type: none"> • Verifique o funcionamento. • Se necessário, corrija. 	—

Para sua segurança – verificações prévias à utilização

ITEM	VERIFICAÇÕES	PÁGINA
Interruptor do descanso lateral	<ul style="list-style-type: none">• Verifique o funcionamento do sistema de corte do circuito de ignição.• Se o sistema não estiver a funcionar corretamente, solicite a um concessionário Yamaha que verifique o veículo.	3-44

Utilização e questões importantes relativas à condução

PAU15952

PAU73451

Leia atentamente o Manual do Utilizador para se familiarizar com todos os controlos. Se não compreender algum controlo ou função, pergunte ao seu concessionário Yamaha.

PWA10272

AVISO

Se não se familiarizar com os controlos, poderá perder o controlo do veículo, o que pode causar um acidente ou ferimentos.

NOTA

Este modelo está equipado com:

- sensor de ângulo de inclinação para desligar o motor no caso de capotagem. Desligue o interruptor principal uma vez antes de tentar voltar a ligar o motor. Se não o fizer, o motor não ligará, apesar de dar sinal quando o interruptor de arranque é premido.
 - um sistema de paragem automática do motor. O motor desliga-se automaticamente se for deixado em ralenti durante 20 minutos. Neste caso, basta premir o interruptor de arranque para voltar a ligar o motor.
-

Colocar o motor em funcionamento

Para que o sistema de corte do circuito de ignição (página 3-44) permita o arranque, tem de haver conformidade com uma das seguintes condições:

- a transmissão está em ponto morto.
- a alavanca da embraiagem está a ser puxada e o descanso lateral está para cima.

Colocar o motor em funcionamento

1. Rode o interruptor principal para a posição "ON" e coloque o interruptor de paragem do motor em "○".
2. Confirme que as seguintes luzes acendem durante alguns segundos e depois se apagam.
 - Luz de advertência do nível de óleo
 - Luz de advertência de problema no motor
 - Indicador luminoso TCS
 - Indicadores luminosos do controlo de cruzeiro
 - Indicador luminoso do sistema imobilizador
 - Luz de advertência do ABS*
 - Indicador luminoso de ponto morto*

NOTA

- A luz de advertência do ABS deve apagar-se quando o veículo atingir uma velocidade de circulação de 10 km/h (6 mi/h).
- O indicador luminoso de ponto morto deve estar aceso quando a transmissão está em ponto morto.

PRECAUÇÃO

Se uma luz de advertência ou um indicador luminoso não funcionarem da forma acima descrita, solicite a um concessionário Yamaha que verifique o veículo.

3. Coloque a transmissão em ponto morto.
4. Prima o interruptor de arranque e solte-o quando o motor estiver em funcionamento.

Se o motor não arrancar dentro de 5 segundos após premir o interruptor de arranque, aguarde 10 segundos antes de voltar a premir o interruptor para permitir a reposição da tensão da bateria.

PCA11043

PRECAUÇÃO

Para uma maior duração do motor, nunca acelere profundamente com o motor frio!

Utilização e questões importantes relativas à condução

Mudança de velocidades

PAU16673

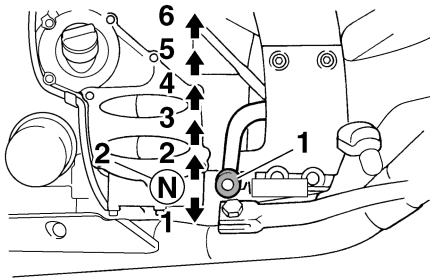

1. Pedal de mudança de velocidades
2. Ponto morto

A mudança de velocidades permite-lhe controlar o nível de potência do motor disponível para o arranque, aceleração, subida de encostas, etc.

As posições das velocidades estão ilustradas na imagem.

NOTA

Para colocar a transmissão em ponto morto, pressione repetidamente o pedal de mudança de velocidades até este atingir o fim do percurso e, finalmente, suba-o ligeiramente.

que não estão concebidos para suportar o choque de uma mudança de velocidade forçada.

PAU82400

Pontos de mudança de velocidade ecológicos

Os pontos de mudança de velocidade recomendados durante a aceleração e a desaceleração estão ilustrados na seguinte tabela.

Pontos de aumento de velocidade:

- 1.^a → 2.^a: 20 km/h (12 mph)
- 2.^a → 3.^a: 30 km/h (19 mph)
- 3.^a → 4.^a: 40 km/h (25 mph)
- 4.^a → 5.^a: 50 km/h (31 mph)
- 5.^a → 6.^a: 60 km/h (37 mph)

Pontos de diminuição de velocidade:

- 6.^a → 5.^a: 45 km/h (28 mph)
- 5.^a → 4.^a: 35 km/h (22 mph)
- 4.^a → 3.^a: 25 km/h (16 mph)

PCA10261

PRECAUÇÃO

- Mesmo com a transmissão em ponto morto, não deslize o motociclo durante longos períodos de tempo com o motor desligado e não o reboque durante grandes distâncias. A transmissão é devidamente lubrificada apenas quando o motor está a funcionar. Uma lubrificação inadequada poderá danificar a transmissão.
- Utilize sempre a embraiagem para mudar de velocidade de modo a evitar danos no motor, na transmissão e no sistema de transmissão,

Sugestões para a redução do consumo de combustível

O consumo de combustível depende muito do seu tipo de condução. Considere as seguintes sugestões para reduzir o consumo de combustível:

- Mude rapidamente para uma velocidade superior e evite velocidades elevadas do motor durante a aceleração.
- Não embale o motor enquanto muda para uma velocidade inferior e evite velocidades elevadas do motor sem carga no mesmo.
- Em vez de deixar o motor ao ralenti durante um longo período de tempo (ex., em engarrafamentos, em semáforos ou em passagens de nível), desligue-o.

Rodagem do motor

Nunca existe um período tão importante na vida útil do motor do seu veículo como o período entre os 0 e os 1600 km (1000 mi). Por esse motivo, deverá ler cuidadosamente o seguinte material.

Uma vez que o motor é completamente novo, não o sobrecarregue demasiado nos primeiros 1600 km (1000 mi). As diferentes peças do motor desgastam-se e obtêm um polimento por si próprias até que atinjam as folgas de funcionamento adequadas. Durante este período, deve-se evitar o funcionamento prolongado em aceleração máxima ou qualquer condição que possa resultar no sobreaquecimento do motor.

0–1000 km (0–600 mi)

Evite o funcionamento prolongado acima de 4500 rpm. **PRECAUÇÃO:** Após ter percorrido 1000 km (600 mi), o óleo do motor e o óleo da engrenagem final deverão ser mudados e o cartucho ou elemento do filtro de óleo substituído.

[PCA10333]

1000–1600 km (600–1000 mi)

Evite o funcionamento prolongado acima de 5400 rpm.

1600 km (1000 mi) e mais

O veículo pode agora ser utilizado normalmente.

PRECAUÇÃO

- Não permita que a velocidade do motor atinja a zona vermelha do taquímetro.

Utilização e questões importantes relativas à condução

- **Caso surja algum problema no motor durante o período de rodagem do motor, solicite imediatamente a um concessionário Yamaha que verifique o veículo.**
-

PAU17214

Estacionamento

Para estacionar, desligue o motor e retire a chave do interruptor principal.

PWA10312



- **Dado que o motor e o sistema de escape podem ficar muito quentes, estacione num local onde não haja probabilidade de peões ou crianças lhes tocarem e queimarem-se.**
 - **Não estacione num declive ou num piso macio, pois o veículo pode tombar, aumentando o risco de fuga de combustível e de incêndio.**
 - **Não estacione perto de erva ou de outros materiais inflamáveis que possam incendiar-se.**
-

Manutenção periódica e ajustes

PAU17246

A inspeção, ajuste e lubrificação periódicos manterão o seu veículo no estado mais seguro e eficiente possível. A segurança é uma obrigação do proprietário/conductor do veículo. Os pontos mais importantes de inspeção, ajuste e lubrificação do veículo são explicados nas páginas a seguir.

Os intervalos especificados na tabela de manutenção periódica deverão ser apenas considerados como um guia geral em condições normais de condução. No entanto, dependendo das condições climáticas, do terreno, da localização geográfica e da utilização individual, os intervalos de manutenção poderão ter de ser reduzidos.

PWA10322

AVISO

Se o veículo não for mantido em condições ou se a manutenção for efetuada incorretamente, o risco de ferimentos ou morte pode ser maior durante os procedimentos de assistência ou a utilização do veículo. Se não estiver familiarizado com a assistência ao veículo, solicite este serviço a um concessionário Yamaha.

PWA15123

AVISO

Salvo especificação em contrário, desligue o motor durante os procedimentos de manutenção.

- **Um motor em funcionamento tem peças em movimento que podem prender-se a partes do corpo ou ao vestuário e componentes elétricos que podem provocar choques ou incêndios.**
- **Se o motor estiver em funcionamento durante os procedimentos de assistência pode provocar ferimentos oculares, queimaduras, incêndio ou intoxicação por monóxido de carbono – podendo**

provocar a morte. Consulte a página 1-2 para obter mais informações sobre o monóxido de carbono.

PWA15461

AVISO

Os discos, pinças, cilindros e revestimentos dos travões podem ficar muito quentes durante a utilização. Para evitar eventuais queimaduras, deixe os componentes dos travões arrefecer antes de lhes tocar.

Manutenção periódica e ajustes

PAU17303

PAU17362

O controlo das emissões não funciona apenas para garantir um ar mais limpo, como também é vital para um funcionamento adequado do motor e o máximo de desempenho. Nas tabelas de manutenção periódica que se seguem, os serviços relacionados com o controlo de emissões são agrupados separadamente. Estes serviços requerem dados, conhecimentos e equipamentos especializados. A manutenção, substituição ou reparação dos dispositivos e sistemas de controlo de emissões podem ser realizadas por qualquer profissional ou estabelecimento de reparação devidamente certificado (caso aplicável). Os concessionários Yamaha possuem a formação e o equipamento necessários para realizar estes serviços em particular.

Jogo de ferramentas do proprietário

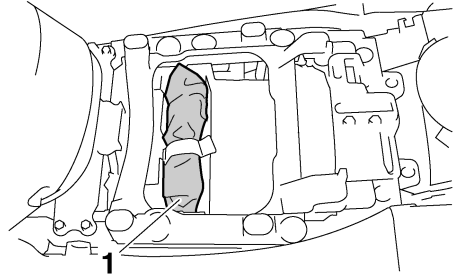

1. Jogo de ferramentas do proprietário

O jogo de ferramentas do proprietário encontra-se por baixo do assento do condutor. (Consulte a página 3-32.)

As informações relativas à assistência incluídas neste manual e as ferramentas fornecidas no jogo de ferramentas do proprietário destinam-se a ajudá-lo na realização da manutenção preventiva e de pequenas reparações. No entanto, poderão ser necessárias ferramentas adicionais, tal como uma chave de binário, para realizar corretamente determinados trabalhos de manutenção.

NOTA

Caso não possua as ferramentas nem a experiência necessárias para um determinado trabalho, solicite a um concessionário Yamaha que o faça por si.

Manutenção periódica e ajustes

PAU71031

NOTA

- As verificações anuais deverão ser efetuadas todos os anos, exceto se for efetuada uma manutenção com base na distância percorrida.
- A partir dos 50000 km (30000 mi), repita os intervalos de manutenção, começando a partir dos 10000 km (6000 mi).
- Os itens marcados com um asterisco devem ser efetuados por um concessionário Yamaha na medida em que são necessárias ferramentas especiais, dados e capacidades técnicas.

PAU71071

Tabela de manutenção periódica para o sistema de controlo de emissões

N.º	ITEM	TRABALHO DE VERIFICAÇÃO OU MANUTENÇÃO	LEITURA DO CONTA-QUILÓMETROS					VERIFICAÇÃO ANUAL		
			X 1000 km							
			1	10	20	30	40			
X 1000 mi					0.6	6	12	18	24	
1	* Tubo de combustível	<ul style="list-style-type: none"> • Verifique se os tubos de combustível apresentam fendas ou danos. • Se necessário, substitua-os. 		√	√	√	√	√	√	√
2	* Velas de ignição	<ul style="list-style-type: none"> • Verifique o estado. • Ajuste a folga e limpe. 		√		√				
		<ul style="list-style-type: none"> • Substitua. 			√		√			
3	* Folga das válvulas	<ul style="list-style-type: none"> • Verifique e ajuste. 	Cada 40000 km (24000 mi)							
4	* Injeção de combustível	<ul style="list-style-type: none"> • Verificação da velocidade de ralenti do motor. 	√	√	√	√	√	√	√	
		<ul style="list-style-type: none"> • Verifique e ajuste a sincronização. 		√	√	√	√	√	√	
5	* Sistema de escape	<ul style="list-style-type: none"> • Verificar se existem fugas. • Se necessário, aperte-os. • Se necessário, substitua as anilhas. 	√	√	√	√	√			
6	* Sistema de controlo de emissões evaporativas	<ul style="list-style-type: none"> • Verifique a existência de danos no sistema de controlo. • Se necessário, substitua-os. 			√		√			

Manutenção periódica e ajustes

N.º	ITEM	TRABALHO DE VERIFICAÇÃO OU MANUTENÇÃO	LEITURA DO CONTA-QUILÔMETROS					VERIFICAÇÃO ANUAL
			X 1000 km					
			1	10	20	30	40	
			X 1000 mi					
			0.6	6	12	18	24	
7	* Sistema de indução de ar	<ul style="list-style-type: none"> • Verifique se a válvula de corte de ar, a válvula por diapasão e o tubo possuem danos. • Substitua eventuais peças danificadas, caso seja necessário. 		√	√	√	√	√

Manutenção periódica e ajustes

PAU71372

Tabela de lubrificação e manutenção geral

N.º	ITEM	TRABALHO DE VERIFICAÇÃO OU MANUTENÇÃO	LEITURA DO CONTA-QUILÔMETROS					VERIFICAÇÃO ANUAL		
			X 1000 km							
			1	10	20	30	40			
X 1000 mi					0.6	6	12	18	24	
1	* Verificação do sistema de diagnóstico	<ul style="list-style-type: none"> Realize a inspeção dinâmica com a ferramenta de diagnóstico da Yamaha. Verifique os códigos de erro. 	√	√	√	√	√	√	√	√
2	* Elemento do filtro de ar	• Limpe.		√		√				
		• Substitua.			√		√			
3	* Embraiagem	• Verifique o funcionamento, o nível de líquido e se existem fugas de líquidos no veículo.	√	√	√	√	√	√	√	√
4	* Travão dianteiro	<ul style="list-style-type: none"> Verifique o funcionamento, o nível de líquido e se existem fugas de líquidos. Substitua as pastilhas do travão, se necessário. 	√	√	√	√	√	√	√	√
5	* Travão traseiro	<ul style="list-style-type: none"> Verifique o funcionamento, o nível de líquido e se existem fugas de líquidos. Substitua as pastilhas do travão, se necessário. 	√	√	√	√	√	√	√	√
6	* Tubos dos travões	• Verifique se apresentam fendas ou danos.		√	√	√	√	√	√	√
		• Substitua.	Cada 4 anos							
7	* Líquido dos travões	• Mude.	Cada 2 anos							
8	* Rodas	<ul style="list-style-type: none"> Verifique se apresentam desgaste ou danos. Se necessário, substitua-os. 		√	√	√	√	√	√	√
9	* Pneus	<ul style="list-style-type: none"> Verifique a profundidade do piso e se existem danos. Se necessário, substitua-os. Verifique a pressão do ar. Se necessário, corrija. 		√	√	√	√	√	√	√
10	* Rolamentos de roda	• Verifique se os rolamentos estão soltos ou se apresentam danos.		√	√	√	√	√	√	√

Manutenção periódica e ajustes

N.º	ITEM	TRABALHO DE VERIFICAÇÃO OU MANUTENÇÃO	LEITURA DO CONTA-QUILÔMETROS					VERIFICAÇÃO ANUAL		
			X 1000 km							
			1	10	20	30	40			
X 1000 mi					0.6	6	12	18	24	
11	* Rolamentos do pivô do braço oscilante	• Verifique o funcionamento e se apresenta uma folga excessiva.		√	√	√	√			
12	* Rolamentos da direção	• Verifique se os rolamentos estão soltos.	√	√		√				
		• Aplique novamente uma quantidade moderada de massa de lubrificação de sabão de lítio.			√		√			
13	* Fixadores do chasis	• Certifique-se de que todas as porcas, cavilhas e parafusos estão devidamente alinhados.		√	√	√	√	√	√	
14	Eixo de pivô da alavanca do travão	• Lubrifique com graxa de silicone.		√	√	√	√	√	√	
15	Eixo de pivô do pedal do travão	• Lubrifique com massa de lubrificação de sabão de lítio.		√	√	√	√	√	√	
16	Eixo de pivô da alavanca da embraagem	• Lubrifique com graxa de silicone.		√	√	√	√	√	√	
17	Eixo de pivô do pedal de mudança de velocidades	• Lubrifique com massa de lubrificação de sabão de lítio.		√	√	√	√	√	√	
18	Descanso lateral, descanso central	• Verifique o funcionamento. • Lubrifique com massa de lubrificação de sabão de lítio.		√	√	√	√	√	√	
19	* Interruptor do descanso lateral	• Verifique o funcionamento e substitua, se necessário.	√	√	√	√	√	√	√	
20	* Forquilha dianteira	• Verifique o funcionamento e se apresenta fuga de óleo. • Se necessário, substitua-os.		√	√	√	√			
21	* Amortecedor	• Verifique o funcionamento e se apresenta fuga de óleo. • Se necessário, substitua-os.		√	√	√	√			
22	* Braço do relé de suspensão traseira e pontos de articulação do braço de ligação	• Verifique o funcionamento.		√	√	√	√			

Manutenção periódica e ajustes

N.º	ITEM	TRABALHO DE VERIFICAÇÃO OU MANUTENÇÃO	LEITURA DO CONTA-QUILÓMETROS					VERIFICAÇÃO ANUAL		
			X 1000 km							
			1	10	20	30	40			
X 1000 mi					0.6	6	12	18	24	
23	Óleo do motor	<ul style="list-style-type: none"> • Substitua (aqueça o motor antes de drenar). • Verifique o nível do óleo e se o veículo apresenta fugas de óleo. 	√	√	√	√	√	√		
24	Cartucho do filtro de óleo do motor	<ul style="list-style-type: none"> • Substitua. 	√		√		√			
25	* Sistema de refrigeração	<ul style="list-style-type: none"> • Verifique o nível de refrigerante e se o veículo apresenta fuga de refrigerante. • Mude. 		√	√	√	√	√		
			Cada 3 anos							
26	* Óleo da engrenagem final	<ul style="list-style-type: none"> • Mude. • Verifique se o veículo apresenta fugas de óleo. 	√	√	√	√	√			
27	* Interruptores dos travões dianteiro e traseiro	<ul style="list-style-type: none"> • Verifique o funcionamento. 	√	√	√	√	√	√		
28	* Peças de movimento e cabos	<ul style="list-style-type: none"> • Lubrifique. 		√	√	√	√	√		
29	* Compartimento e cabo do punho do acelerador	<ul style="list-style-type: none"> • Verifique o funcionamento e a folga. • Ajuste a folga do cabo do acelerador, se necessário. • Lubrifique o compartimento, o cabo e o fio de aquecimento do punho do acelerador. 		√	√	√	√	√		
30	* Luzes, sinais e interruptores	<ul style="list-style-type: none"> • Verifique o funcionamento. • Ajuste o feixe do farol dianteiro. 	√	√	√	√	√	√		

PAU72820

NOTA

- O filtro de ar exige uma assistência mais frequente se a condução for feita em áreas invulgarmente húmidas ou poeirentas.
- Manutenção da embraiagem e travões hidráulicos
 - Verifique regularmente e, se necessário, ajuste o nível dos líquidos dos travões e da embraiagem.

Manutenção periódica e ajustes

- Substitua os componentes internos dos cilindros mestre e pinças dos travões, assim como os cilindros mestre e de desengate da embraiagem e mude o líquido dos travões e da embraiagem de dois em dois anos.
 - Substitua os tubos dos travões e o tubo flexível da embraiagem de quatro em quatro anos e caso apresentem fendas ou estejam danificados.
-

Remoção e instalação dos painéis

Os painéis ilustrados têm de ser retirados para se efetuarem alguns dos trabalhos de manutenção descritos neste capítulo. Consulte esta secção sempre que precisar de retirar e instalar um painel.

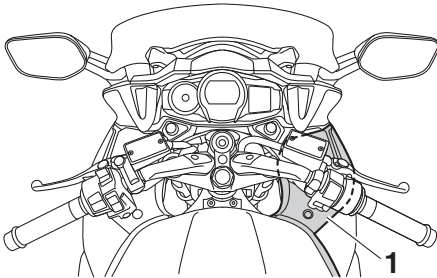

1. Painel A

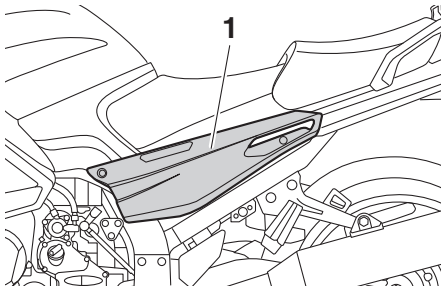

1. Painel B

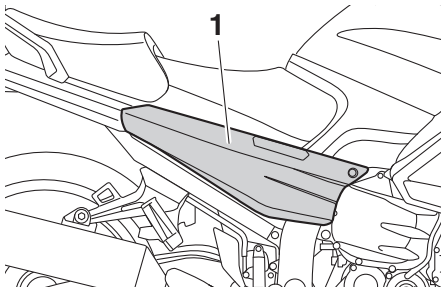

1. Painel C

Painel A

Remoção do painel

1. Retire as cavilhas e os fixadores rápidos.

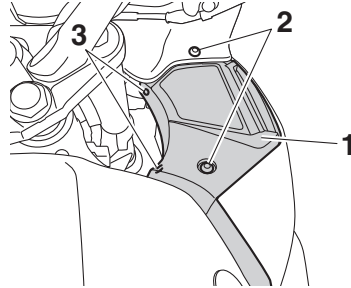

1. Painel A
2. Cavilha
3. Fixador rápido

2. Desencaixe a fenda na traseira do painel do prolongamento da carenagem lateral do lado direito.

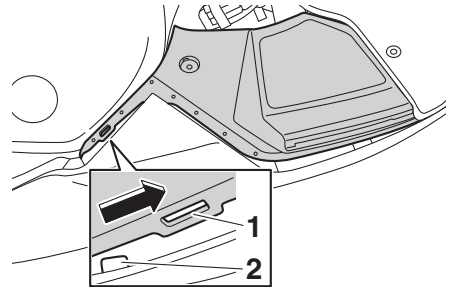

1. Fenda
2. Prolongamento

3. Desencaixe a fenda na frente do painel do prolongamento da carenagem dianteira e, depois, puxe o painel para fora conforme ilustrado.

Manutenção periódica e ajustes

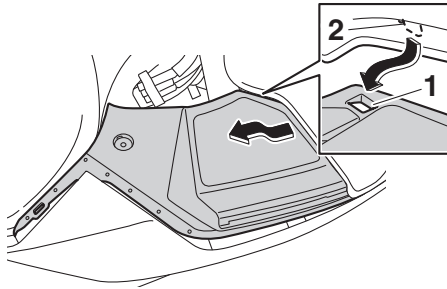

1. Fenda
2. Prolongamento

Instalação do painel

1. Encaixe a fenda da frente do painel sob o prolongamento da carenagem frontal e, depois, encaixe a fenda na traseira do painel sobre o prolongamento da carenagem lateral do lado direito conforme ilustrado.

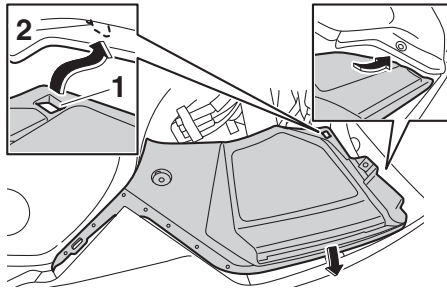

1. Fenda
2. Prolongamento

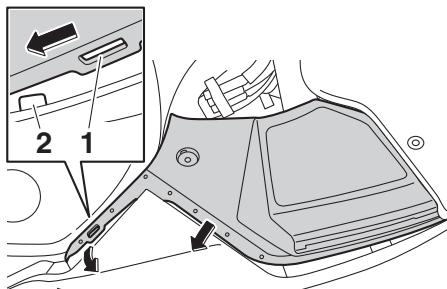

1. Fenda
2. Prolongamento

NOTA

Verifique se os fusíveis estão cobertos e virados para dentro da borda do painel.

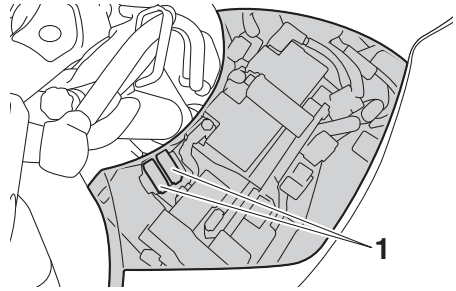

1. Fusível
2. Instale as cavilhas e os fixadores rápidos.

Painéis B e C

Remoção de um painel

1. Retire os assentos. (Consulte a página 3-32.)
2. Retire as cavilhas e os fixadores rápidos (tipo parafuso).

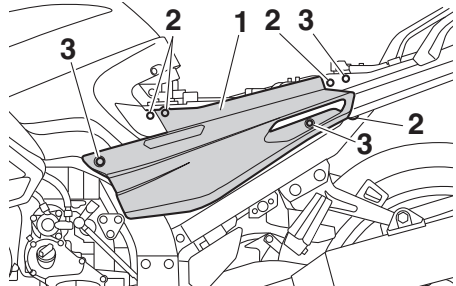

1. Painel B
2. Fixador rápido (tipo parafuso)
3. Cavilha

Manutenção periódica e ajustes

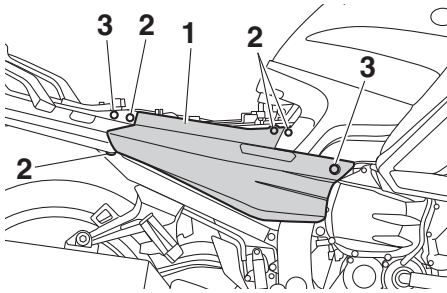

2. Instale os assentos.

1. Painel C
 2. Fixador rápido (tipo parafuso)
 3. Cavilha
3. Puxe a parte inferior do painel para fora, a parte frontal para baixo e, em seguida, deslize-o para a frente para o soltar atrás conforme a ilustração.

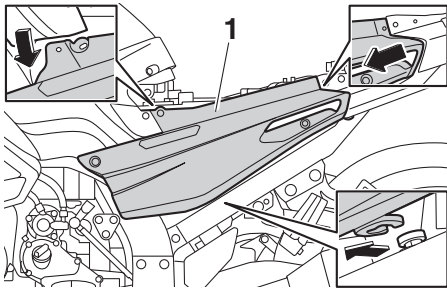

1. Painel B

Para instalar um painel

1. Coloque o painel na posição original e, depois, coloque as cavilhas e os fixadores rápidos (tipo parafuso).

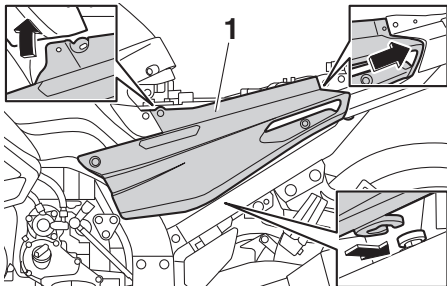

1. Painel B

Manutenção periódica e ajustes

PAU19653

Verificação das velas de ignição

As velas de ignição são componentes importantes do motor que devem ser verificados periodicamente, preferivelmente por um concessionário Yamaha. Uma vez que o calor e os resíduos provocam a erosão lenta da vela de ignição, estes devem ser removidos e verificados em conformidade com a tabela de lubrificação e manutenção periódica. Para além disso, o estado das velas de ignição pode revelar o estado do motor.

O isolador de porcelana à volta do eléctrodo central de cada vela de ignição deve apresentar uma cor acastanhada entre média a leve (a cor ideal quando o veículo é conduzido normalmente), e todas as velas de ignição instaladas no motor devem apresentar a mesma cor. Se qualquer uma das velas apresentar uma cor claramente diferente, o motor poderá estar a funcionar de modo inapropriado. Não tente diagnosticar por si mesmo este tipo de problemas. Em vez disso, solicite a um concessionário Yamaha que verifique o veículo.

Se a vela de ignição mostrar sinais de erosão do eléctrodo e excesso de carbono ou outros resíduos, deverá ser substituída.

Vela de ignição especificada:
NGK/CPR8EA-9

Antes de instalar uma vela de ignição, deverá medir a distância do eléctrodo da vela de ignição com um indicador de espessura do fio e, se necessário, esta deverá ser ajustada em conformidade com a especificação.

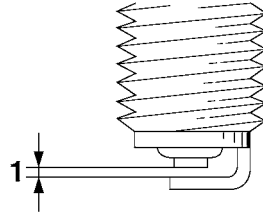

1. Distância do eléctrodo da vela de ignição

Distância do eléctrodo da vela de ignição:
0.8–0.9 mm (0.031–0.035 in)

Limpe a superfície da anilha da vela de ignição e a superfície correspondente, e depois limpe quaisquer impurezas existentes nas roscas da vela.

Binário de aperto:
Vela de ignição:
13 N·m (1.3 kgf·m, 9.6 lb·ft)

NOTA

Se não houver uma chave de binário disponível quando instalar uma vela de ignição, uma boa estimativa do momento de aperto correto é 1/4–1/2 volta além do aperto manual. No entanto, a vela de ignição deverá ser apertada com o momento de aperto especificado logo que possível.

PCA10841

PRECAUÇÃO

Não utilize ferramentas para retirar ou instalar a tampa da vela de ignição, caso contrário o acoplador da bobina de ignição pode ser danificado. Poderá ser difícil retirar a tampa da vela de ignição, uma vez que o vedante de borracha do rebordo da tampa encaixa firmemente. Para retirar a tampa da vela de ignição, basta rodá-la para a frente e para trás

enquanto puxa a mesma para fora; para a instalar, rode-a para a frente e para trás enquanto a empurra para dentro.

Lata

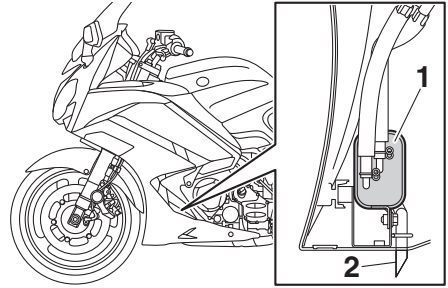

1. Lata
2. Respiradouro da lata

Este modelo está equipado com uma lata para prevenir a descarga de vapor de combustível para a atmosfera. Antes de operar este veículo, verifique sem falta o seguinte:

- Verifique as ligações dos tubos.
- Verifique todos os tubos e latas quanto a fendas ou danos. Substitua-a se estiver danificada.
- Certifique-se de que o respiro da lata não está bloqueado e limpe-o, se necessário.

Manutenção periódica e ajustes

PAU19889

Óleo do motor e cartucho do filtro de óleo

O nível de óleo do motor deve ser verificado antes de cada viagem. Para além disso, o óleo e o cartucho do filtro de óleo devem ser substituídos nos intervalos especificados na tabela de lubrificação e manutenção periódica.

Verificação do nível de óleo do motor

1. Coloque o veículo no descanso central. Uma ligeira inclinação lateral poderá resultar numa falsa leitura.
2. Coloque o motor em funcionamento, deixe-o aquecer durante alguns minutos e depois desligue-o.
3. Aguarde alguns minutos até que o óleo assente e verifique o nível do óleo através da janela de verificação situada no lado inferior esquerdo do cárter.

NOTA

O óleo do motor deverá situar-se entre as marcas de nível máximo e mínimo.

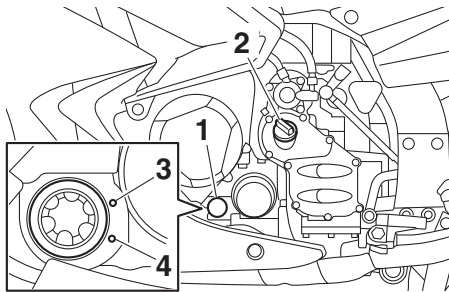

1. Janela de verificação do nível de óleo do motor
 2. Tampa de enchimento de óleo do motor
 3. Marca do nível máximo
 4. Marca do nível mínimo
4. Caso o óleo do motor se situe abaixo da marca do nível mínimo, adicione óleo suficiente do tipo recomendado para corrigir o nível.

NOTA

Verifique se existem danos no anel de vedação em O e, se necessário, substitua-o.

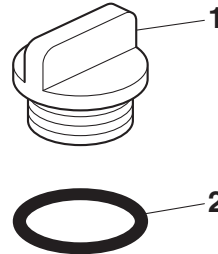

1. Tampa de enchimento de óleo do motor
2. Anel de vedação em O

Mudança do óleo do motor (com ou sem substituição do cartucho do filtro de óleo)

1. Coloque o veículo numa superfície nivelada.
2. Coloque o motor em funcionamento, deixe-o aquecer durante alguns minutos e depois desligue-o.
3. Coloque um tabuleiro de recolha do óleo por baixo do motor para recolher o óleo usado.
4. Retire a tampa de enchimento de óleo, a cavilha de drenagem de óleo do motor e a respetiva anilha, para drenar o óleo do cárter.

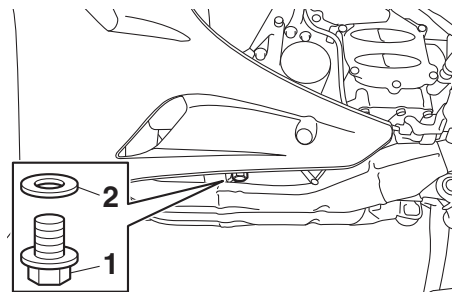

1. Cavilha de drenagem do óleo do motor
2. Anilha

Manutenção periódica e ajustes

NOTA

Ignore os passos 5-7 se não desejar substituir o cartucho do filtro de óleo.

5. Retire o cartucho do filtro de óleo com uma chave inglesa do filtro de óleo.

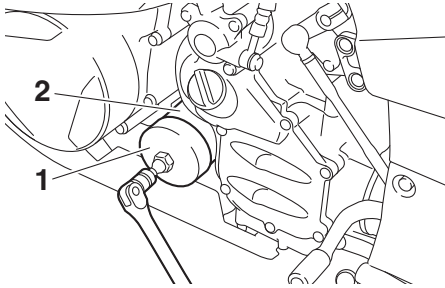

1. Chave inglesa do filtro de óleo
2. Cartucho do filtro de óleo

NOTA

Poderá obter uma chave inglesa do filtro de óleo num concessionário Yamaha.

6. Aplique uma camada pouco espessa de óleo do motor limpo no anel de vedação em O do novo cartucho do filtro de óleo.

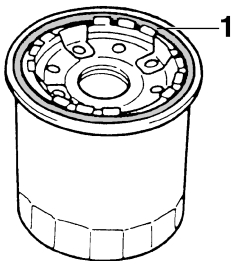

1. Anel de vedação em O

NOTA

Certifique-se de que o anel de vedação em O está bem encaixado.

7. Instale o novo cartucho do filtro de óleo e aperte-o em conformidade com o binário especificado, utilizando uma chave de binário.

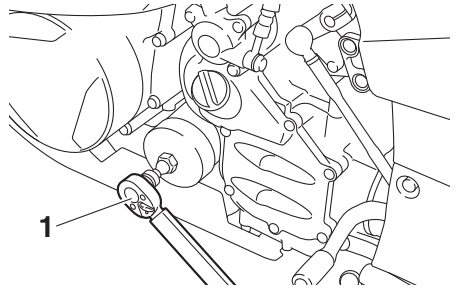

1. Chave de binário

Binário de aperto:

Cartucho do filtro de óleo:
17 N·m (1.7 kgf·m, 13 lb·ft)

8. Instale a cavilha de drenagem de óleo do motor e a respetiva nova anilha e, depois, aperte a cavilha em conformidade com o binário especificado.

Binário de aperto:

Cavilha de drenagem de óleo do motor:
43 N·m (4.3 kgf·m, 32 lb·ft)

9. Reabasteça com a quantidade especificada de óleo do motor recomendado.

Óleo do motor recomendado:

Consulte a página 8-1.

Quantidade de óleo:

Mudança de óleo:

3.80 L (4.02 US qt, 3.34 Imp.qt)

Com remoção do filtro de óleo:

4.00 L (4.23 US qt, 3.52 Imp.qt)

Manutenção periódica e ajustes

NOTA

Depois do motor e do sistema de escape terem arrefecido, certifique-se de que limpa o óleo eventualmente derramado sobre quaisquer componentes.

PCA11621

PRECAUÇÃO

- Para evitar o patinar da embraiagem (uma vez que o óleo do motor também lubrifica a embraiagem), não misture quaisquer aditivos químicos. Não utilize óleos com a especificação para diesel de “CD” nem óleos de qualidade superior à especificada. Para além disso, não utilize óleos denominados “ENERGY CONSERVING II” ou superiores.
- Certifique-se de que não entra nenhum material estranho no cárter.

10. Verifique se existem danos no anel de vedação em O e, se necessário, substitua-o.

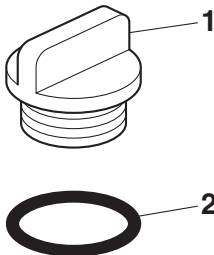

1. Tampa de enchimento de óleo do motor
 2. Anel de vedação em O
11. Instale e aperte a tampa de enchimento de óleo.
 12. Coloque o motor em funcionamento e deixe-o ao ralenti durante alguns minutos enquanto verifica se existem fugas de óleo. Caso haja uma fuga de óleo, desligue imediatamente o motor e procure a causa.

NOTA

Depois de ligar o motor, a luz de advertência do nível de óleo do motor deverá desligar-se se o nível de óleo for suficiente.

PCA10402

PRECAUÇÃO

Se a luz de advertência do nível de óleo tremeluzir ou permanecer acesa, mesmo que o nível de óleo esteja correto, desligue imediatamente o motor e solicite a um concessionário Yamaha que verifique o veículo.

13. Desligue o motor, verifique o nível do óleo e, se necessário, corrija-o.

PAU20017

Óleo da engrenagem final

Antes de cada viagem, deve verificar se a caixa de engrenagem final apresenta fugas de óleo. Se for encontrada alguma fuga, solicite a um concessionário Yamaha que verifique e repare o veículo. Além disso, o nível do óleo da engrenagem final tem de ser verificado e o óleo mudado como se segue, nos intervalos especificados na tabela de lubrificação e manutenção periódica.

PWA10371

AVISO

- **Certifique-se de que não entra nenhum material estranho na caixa de engrenagem final.**
- **Certifique-se de não vai nenhum óleo para o pneu ou roda.**

Verificação do nível do óleo da engrenagem final

1. Coloque o veículo no descanso central.

NOTA

Durante a verificação do nível do óleo, certifique-se de que o veículo está numa posição totalmente vertical. Uma ligeira inclinação lateral poderá resultar numa falsa leitura.

2. Retire a cavilha de enchimento de óleo da engrenagem final e a respetiva anilha e, depois, verifique o nível do óleo na caixa de engrenagem final.

NOTA

O nível do óleo deverá estar na borda do orifício de enchimento.

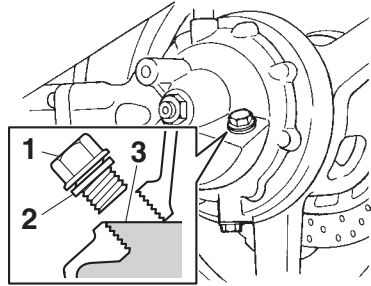

1. Cavilha de enchimento do óleo da engrenagem final
2. Anilha
3. Corrija o nível do óleo
3. Caso o óleo se encontre abaixo da borda do orifício de enchimento, adicione óleo suficiente do tipo recomendado para corrigir o nível.
4. Verifique se existem danos na anilha e, se necessário, substitua-a.
5. Instale a cavilha de enchimento de óleo da engrenagem final e a respetiva anilha e, depois, aperte a cavilha em conformidade com o binário especificado.

Binário de aperto:

Cavilha de enchimento de óleo da engrenagem final:
23 N·m (2.3 kgf·m, 17 lb·ft)

Mudança do óleo da engrenagem final

1. Coloque o veículo numa superfície nivelada.
2. Coloque um tabuleiro de recolha do óleo por baixo da caixa de engrenagem final para recolher o óleo usado.
3. Retire a cavilha de enchimento de óleo da engrenagem final e a cavilha de drenagem da engrenagem final, bem como as respetivas anilhas, para drenar o óleo da caixa de engrenagem final.

Manutenção periódica e ajustes

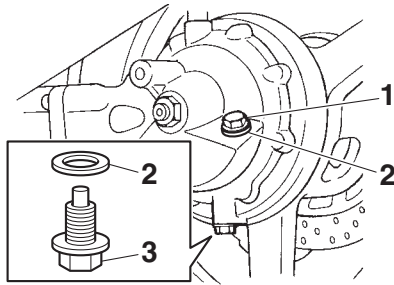

1. Cavilha de enchimento do óleo da engrenagem final
2. Anilha
3. Cavilha de drenagem do óleo da engrenagem final
4. Instale a cavilha de drenagem da engrenagem final e a respetiva nova anilha e, depois, aperte a cavilha em conformidade com o binário especificado.

Binário de aperto:

Cavilha de drenagem do óleo da engrenagem final:
23 N·m (2.3 kgf·m, 17 lb·ft)

5. Reabasteça com o óleo da engrenagem final recomendado até à borda do orifício de enchimento.

Óleo da engrenagem final recomendado:

Óleo da engrenagem da transmissão do eixo SAE 80W-90 API GL-5 genuínos da Yamaha

Quantidade de óleo:

0.20 L (0.21 US qt, 0.18 Imp.qt)

6. Verifique se existem danos na anilha da cavilha de enchimento de óleo e, caso necessário, substitua-a.
7. Instale a cavilha de enchimento de óleo e a respetiva anilha e, depois, aperte a cavilha em conformidade com o binário especificado.

Binário de aperto:

Cavilha de enchimento de óleo da engrenagem final:
23 N·m (2.3 kgf·m, 17 lb·ft)

8. Verifique se existem fugas de óleo na caixa de engrenagem final. Se existirem, procure a causa.

PAUS1203

Refrigerante

O nível de líquido refrigerante deve ser verificado regularmente. Para além disso, o líquido refrigerante deve ser substituído nos intervalos especificados na tabela de manutenção periódica.

Líquido refrigerante recomendado:

Líquido refrigerante YAMALUBE

Quantidade de líquido refrigerante:

Reservatório de refrigerante (marca do nível máx.):

0.25 L (0.26 US qt, 0.22 Imp.qt)

Radiador (incluindo todas as vias):

2.60 L (2.75 US qt, 2.29 Imp.qt)

NOTA

Se não estiver disponível líquido refrigerante Yamaha genuíno, utilize um anticongelante de etilenoglicol com anticorrosivos para motores em alumínio e misture com água destilada numa proporção de 1:1.

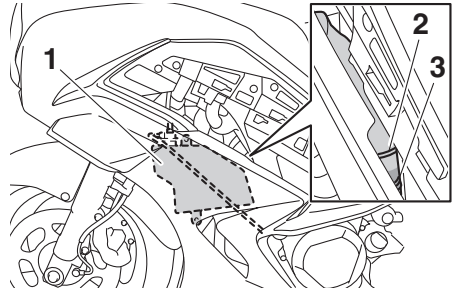

1. Reservatório de refrigerante
2. Marca do nível máximo
3. Marca do nível mínimo

5. Se o refrigerante estiver na marca de nível mínimo ou abaixo desta, retire a tampa do reservatório de refrigerante.

AVISO! Retire apenas a tampa do reservatório de refrigerante. Nunca tente retirar a tampa do radiador enquanto o motor estiver quente.

[PWA15162]

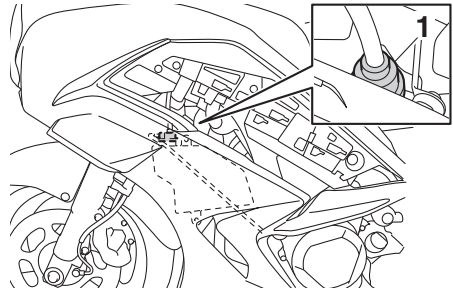

1. Tampa do reservatório de refrigerante

6. Adicione refrigerante ou água destilada para fazer subir o refrigerante até à marca de nível máximo, e instale a tampa do reservatório de refrigerante.

PRECAUÇÃO: Caso não tenha líquido refrigerante, utilize água destilada ou água macia. Não utilize água dura nem água salgada pois danificam o motor. Caso tenha utilizado água em vez de líquido refrigerante, substitua-a por líquido refrigerante logo que possível, caso

Verificação do nível de líquido refrigerante

PAU54164

1. Aguarde que o motor arrefeça. O nível de líquido refrigerante varia consoante a temperatura do motor.
2. Coloque o veículo no descanso central.
3. Retire o painel esquerdo da entrada de ar da carenagem. (Consulte a página 3-38.)
4. Verifique o reservatório de refrigerante.

Manutenção periódica e ajustes

contrário o sistema de refrigeração não ficará protegido contra congelação e corrosão. Se tiver sido acrescentada água ao líquido refrigerante, solicite a um concessionário Yamaha que verifique o teor de anticongelante do líquido refrigerante logo que possível, caso contrário a eficácia do líquido refrigerante será reduzida. [PCA10473]

7. Instale o painel.

PAU33032

Mudança do refrigerante

O refrigerante deve ser substituído nos intervalos especificados na tabela de lubrificação e manutenção periódica. Solicite a um concessionário Yamaha que mude o refrigerante. **AVISO! Nunca tente retirar a tampa do radiador enquanto o motor estiver quente.** [PWA10382]

6

Limpeza do elemento do filtro de ar

PAU72990

O elemento do filtro de ar deve ser limpo ou substituído nos intervalos especificados na tabela de lubrificação e manutenção periódica. Limpe ou, se necessário, substitua o elemento do filtro de ar mais frequentemente se a condução for feita em áreas invulgarmente húmidas ou poeirentas.

1. Retire o painel B. (Consulte a página 6-9.)
2. Remova a blindagem da entrada de ar retirando o parafuso e os fixadores rápidos (tipo parafuso).

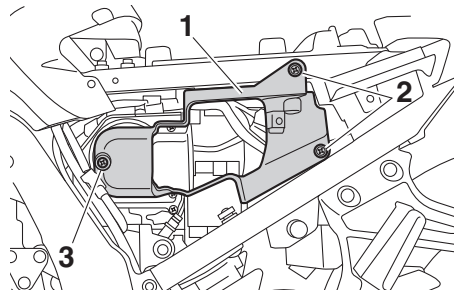

1. Blindagem da entrada de ar
2. Fixador rápido (tipo parafuso)
3. Parafuso

3. Retire a tampa da caixa do filtro de ar, retirando os respetivos parafusos.

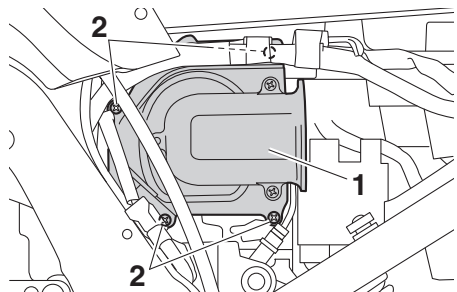

1. Tampa da caixa do filtro de ar
2. Parafuso

4. Puxe o elemento do filtro de ar para fora.

Manutenção periódica e ajustes

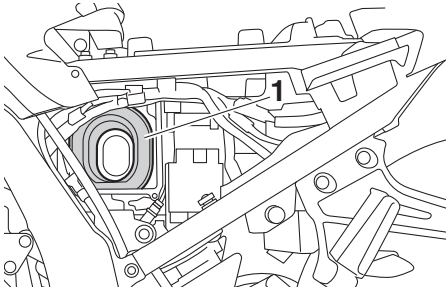

1. Elemento do filtro de ar

5. Bata levemente no elemento do filtro de ar de modo a remover a maior parte do pó e sujeira e, de seguida, utilize ar comprimido para eliminar o resto da sujeira, tal como ilustrado. Se o elemento do filtro de ar estiver danificado, substitua-o.

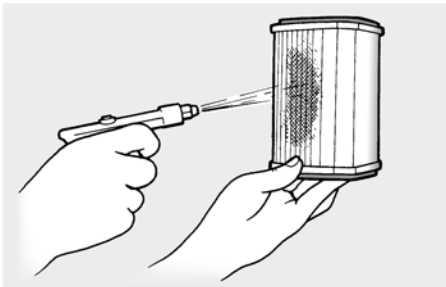

6. Introduza o elemento do filtro de ar na respetiva caixa. **PRECAUÇÃO: Certifique-se de que o elemento do filtro de ar está devidamente fixo na caixa do filtro de ar. O motor nunca deve ser colocado em funcionamento sem o elemento do filtro de ar instalado, caso contrário o(s) pistão(ões) e/ou cilindro(s) poderão desgastar-se excessivamente.**

[PCA10482]

7. Instale a tampa da caixa do filtro de ar, colocando os respetivos parafusos. **PRECAUÇÃO: Certifique-se de que o tubo de descarga do depósito de combustível não está trilhado.**

[PCA23280]

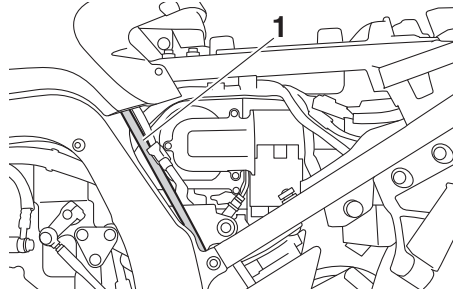

1. Tubo de descarga do depósito de combustível

8. Instale a blindagem da entrada de ar, instalando o parafuso e os fixadores rápidos (tipo parafuso).
9. Instale o painel.

Manutenção periódica e ajustes

PAU44735

PAU21386

Verificação da velocidade de ralenti do motor

Verifique a velocidade de ralenti do motor e, se necessário, solicite a um concessionário Yamaha que a retifique.

Velocidade de ralenti do motor:
1000–1100 rpm

Verificação da folga do punho do acelerador

Meça a folga do punho do acelerador conforme ilustrado.

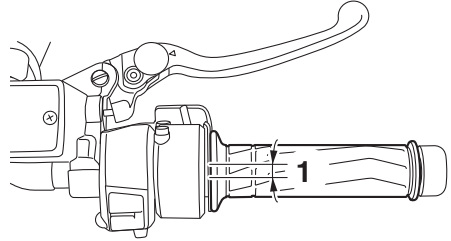

1. Folga do punho do acelerador

Folga do punho do acelerador:
1.0–3.0 mm (0.04–0.12 in)

Verifique periodicamente a folga do punho do acelerador e, se necessário, solicite a um concessionário Yamaha que a ajuste.

Folga das válvulas

As válvulas são um componente importante do motor que sofre alterações na folga com o uso, por isso, têm de ser verificadas e ajustadas nos intervalos especificados na tabela de manutenção periódica. Válvulas não ajustadas podem provocar uma mistura incorreta do ar com o combustível, ruído do motor e até danos no motor. Para impedir que isso aconteça, solicite ao seu concessionário Yamaha que verifique e ajuste a folga das válvulas periodicamente.

NOTA

Este serviço tem de ser realizado quando o motor está frio.

Pneus

Os pneus são o único contacto entre o veículo e a estrada. A segurança em todas as condições de condução depende de uma área relativamente pequena de contacto com a estrada. Por conseguinte, é essencial manter os pneus sempre em bom estado e substituí-los na altura apropriada pelos pneus especificados.

Pressão de ar dos pneus

A pressão de ar dos pneus deverá ser verificada e, se necessário, ajustada antes de cada viagem.

PWA10504



A utilização deste veículo com a pressão dos pneus incorreta pode causar ferimentos graves ou morte devido à perda de controlo.

- **A pressão de ar dos pneus deve ser verificada e ajustada com os pneus frios (isto é, quando a temperatura dos pneus é igual à temperatura ambiente).**
 - **A pressão de ar dos pneus tem de ser ajustada de acordo com a velocidade de condução e o peso total do condutor, passageiro, carga e acessórios aprovados para este modelo.**
-

Manutenção periódica e ajustes

Pressão de ar dos pneus (medida com os pneus frios):

1 pessoa:

Frente:

250 kPa (2.50 kgf/cm², 36 psi)

Trás:

290 kPa (2.90 kgf/cm², 42 psi)

2 pessoas:

Frente:

250 kPa (2.50 kgf/cm², 36 psi)

Trás:

290 kPa (2.90 kgf/cm², 42 psi)

Carga máxima*:

215 kg (474 lb)

* Peso total com condutor, passageiro, carga e acessórios

Profundidade mínima do piso do pneu (frente e trás):

1.6 mm (0.06 in)

NOTA

Os limites de profundidade do piso dos pneus poderão diferir de país para país. Cumpra sempre os regulamentos locais.

PWA10472

AVISO

- Solicite a um concessionário Yamaha que substitua os pneus excessivamente gastos. Para além de ser ilegal, utilizar o veículo com pneus excessivamente gastos diminui a estabilidade de condução e pode levar a perda de controlo.
- A tarefa de substituição de todas as peças relacionadas com as rodas e os travões, incluindo os pneus, deve ser executada por um concessionário Yamaha, que possui os conhecimentos e experiência profissionais necessários para o fazer.
- Após a substituição de um pneu, conduza a velocidades moderadas, uma vez que a superfície do pneu deverá primeiro ser “rodada” para que desenvolva as respetivas características ótimas.

AVISO

PWA10512

Nunca sobrecarregue o seu veículo. A utilização de um veículo sobrecarregado pode provocar um acidente.

6

Inspeção dos pneus

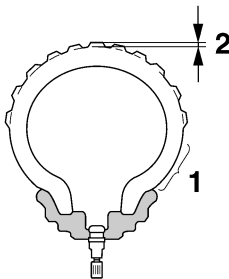

1. Flanco do pneu
2. Profundidade do piso do pneu

Os pneus devem ser verificados antes de cada viagem. Se a profundidade da face de rolamento central atingir o limite especificado, se o pneu tiver um prego ou fragmentos de vidro, ou se o flanco estiver rachado, solicite a um concessionário Yamaha que substitua o pneu imediatamente.

Manutenção periódica e ajustes

Informações relativas aos pneus

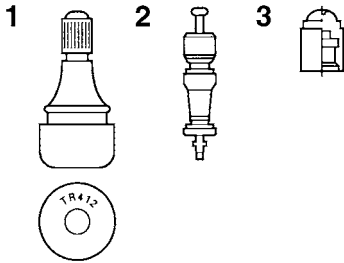

1. Válvula de ar do pneu
2. Núcleo da válvula de ar do pneu
3. Tampa da válvula de ar do pneu com vedante

Este modelo está equipado com pneus sem câmara de ar e válvulas de ar do pneu. Os pneus desgastam-se, mesmo que não sejam usados ou tenham sido usados apenas ocasionalmente. Uma prova de desgaste são as fendas no piso do pneu e na borracha do flanco, por vezes acompanhadas de deformação da carcaça. Os pneus velhos e desgastados devem ser verificados por especialistas em pneus para garantir que estão em condições para continuarem a ser usados.

PWA10902

AVISO

- Os pneus da frente e de trás devem ser da mesma marca e modelo; caso contrário, as características de condução do motociclo podem ser diferentes, o que poderia causar um acidente.
- Certifique-se sempre de que as tampas das válvulas estão bem instaladas para evitar a fuga de pressão de ar.
- Utilize apenas as válvulas para pneus e os núcleos de válvula indicados na lista abaixo para evitar o esvaziamento dos pneus durante a condução.

Depois de testes extensivos, apenas os pneus abaixo listados foram aprovados para este modelo pela Yamaha.

Pneu da frente:

Tamanho:
120/70ZR17M/C (58W)
Fabricante/modelo:
BRIDGESTONE/BT023F F

Pneu de trás:

Tamanho:
180/55ZR17M/C(73W)
Fabricante/modelo:
BRIDGESTONE/BT023R F

DIANTEIRO e TRASEIRO:

Válvula de ar do pneu:
TR412
Núcleo de válvula:
#9100 (original)

PWA10601

AVISO

Este motociclo está equipado com pneus para velocidade super alta. Verifique os pontos seguintes de modo a tirar o máximo partido da eficiência destes pneus.

- Utilize apenas os pneus sobresselentes especificados. Outro tipo de pneus poderá rebentar a velocidades super altas.
- Os pneus completamente novos podem ter uma aderência relativamente fraca em certas superfícies de estrada até terem sido “rodados”. Portanto, depois de instalar um pneu novo, é aconselhável conduzir moderadamente durante aproximadamente 100 km (60 mi) antes de fazer qualquer viagem a alta velocidade.
- Os pneus têm de ser aquecidos antes de uma viagem a alta velocidade.

Manutenção periódica e ajustes

PAU21963

- **Ajuste sempre a pressão de ar dos pneus em conformidade com as condições de utilização.**
-

Rodas de liga

Para maximizar o desempenho, durabilidade e funcionamento seguro do seu veículo, tenha atenção aos seguintes pontos relativos às rodas especificadas.

- Antes de cada viagem, deverá verificar se os aros das rodas apresentam fendas, dobras, deformações ou danos. Caso encontre qualquer tipo de danos, solicite a um concessionário Yamaha que substitua a roda. Não tente fazer qualquer tipo de reparação na roda, por pequena que seja. Uma roda que esteja deformada ou rachada deverá ser substituída.
- A roda deve ser equilibrada sempre que o pneu ou a roda sejam trocados ou substituídos. Uma roda desequilibrada pode resultar num fraco desempenho, características de manuseamento adversas e uma vida reduzida do pneu.

Alavanca da embraiagem

Uma vez que este modelo está equipado com uma embraiagem hidráulica, não é necessário ajustar a folga da alavanca da embraiagem. No entanto, é necessário verificar o nível de líquido da embraiagem e verificar se o sistema hidráulico apresenta fugas. (Consulte a página 6-29.)

NOTA

Se a folga da alavanca da embraiagem se tornar excessiva, a mudança de velocidades se tornar mais dura ou a embraiagem patinar, poderá existir ar no sistema da embraiagem. Solicite a purga ou a substituição do líquido da embraiagem hidráulica num concessionário Yamaha.

Verificação da folga da alavanca do travão

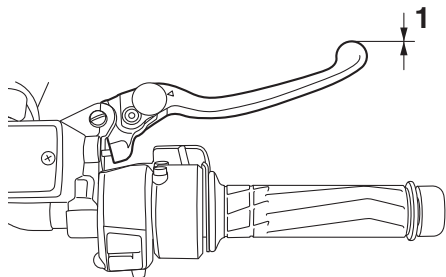

1. Sem folga da alavanca do travão

Não deve haver folga na extremidade da alavanca do travão. Caso haja folga, solicite a um concessionário Yamaha que inspecione o sistema de travagem.

PWA14212

**AVISO**

Uma sensação suave ou esponjosa na alavanca do travão pode indicar a presença de ar no sistema hidráulico. Se houver ar no sistema hidráulico, solicite a um concessionário Yamaha que sangre o sistema antes de utilizar o veículo. O ar no sistema hidráulico diminuirá o desempenho dos travões, o que poderá resultar na perda de controlo e num acidente.

Manutenção periódica e ajustes

Interruptores das luzes dos travões

PAU36505

A luz do travão deverá acender imediatamente antes de a travagem produzir efeito. A luz do travão é ativada por interruptores ligados à alavanca do travão ou ao pedal do travão. Uma vez que os interruptores das luzes dos travões são componentes do sistema de travão antibloqueio, a sua manutenção deverá ser apenas realizada por um concessionário Yamaha.

Verificação das pastilhas dos travões da frente e de trás

PAU22393

Deverá verificar se existe desgaste nas pastilhas dos travões da frente e de trás nos intervalos especificados na tabela de lubrificação e manutenção periódica.

Pastilhas do travão da frente

PAU43432

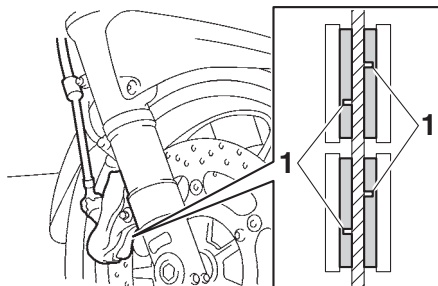

1. Ranhura indicadora de desgaste da pastilha do travão

As pinças do travão da frente estão equipadas com dois conjuntos de pastilhas do travão.

Cada uma das pastilhas do travão da frente está equipada com uma ranhura indicadora de desgaste, que lhe permite verificar o respetivo desgaste sem ter de desmontar o travão. Para verificar o nível de desgaste da pastilha do travão, verifique a ranhura indicadora de desgaste. Caso uma pastilha do travão se tenha gasto até ao ponto em que a ranhura indicadora de desgaste tenha quase desaparecido, solicite a um concessionário Yamaha que substitua as pastilhas do travão como um conjunto.

PAU22501

PAU40272

Pastilhas do travão de trás

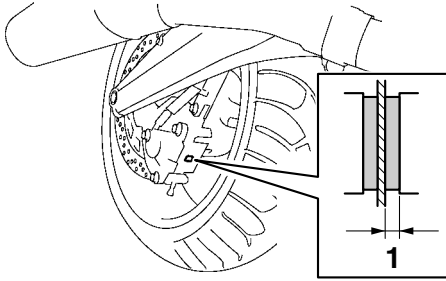

1. Espessura do revestimento

Verifique se existem danos em cada uma das pastilhas do travão traseiro e meça a espessura do revestimento. Se uma das pastilhas do travão estiver danificada ou se a espessura do revestimento for inferior a 0,8 mm (0,03 in), solicite a um concessionário Yamaha que substitua as pastilhas como um conjunto.

Verificação dos níveis dos líquidos dos travões e da embraiagem

Antes de conduzir, verifique se os líquidos dos travões e da embraiagem se encontram acima das marcas de nível mínimo. Ao verificar os níveis do líquido dos travões e da embraiagem, certifique-se de que os topos dos reservatórios se encontram na horizontal. Reabasteça os líquidos dos travões e da embraiagem, se necessário.

Travão dianteiro

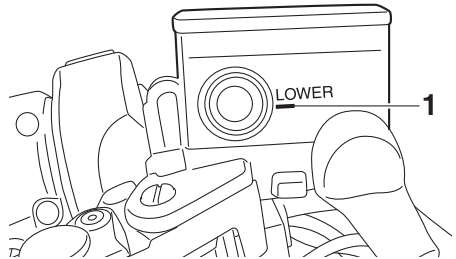

1. Marca do nível mínimo

Travão traseiro

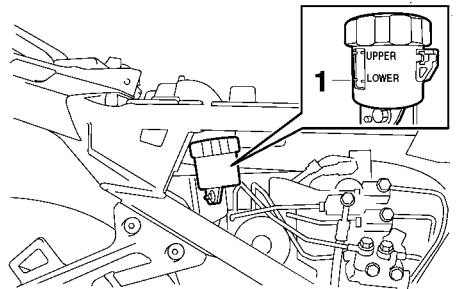

1. Marca do nível mínimo

Manutenção periódica e ajustes

Embraiagem

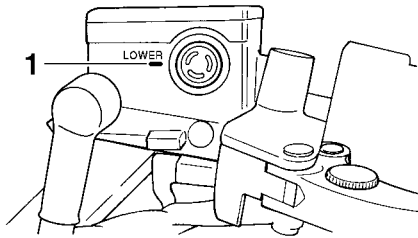

1. Marca do nível mínimo

NOTA

O reservatório do líquido do travão traseiro encontra-se por trás do painel C. (Consulte a página 6-9.)

Líquido dos travões e da embraiagem especificado:

Líquido dos travões DOT 4

PWA16031

AVISO

Uma manutenção inadequada pode resultar em perda de capacidade de travagem ou funcionamento da embraiagem. Cumpra as seguintes precauções:

- Se o líquido dos travões ou da embraiagem for insuficiente, poderá ocorrer entrada de ar no sistema de travagem ou da embraiagem, reduzindo o desempenho da travagem ou da embraiagem.
- Limpe as tampas de enchimento antes de remover. Utilize apenas líquido dos travões DOT 4 de um recipiente selado.
- Utilize apenas o líquido dos travões especificado, caso contrário os vedantes de borracha podem deteriorar-se, causando fugas.

- Reabasteça com o mesmo tipo de líquido de travões. A adição de líquido dos travões diferente de DOT 4 pode resultar numa reação química nociva.
- Durante o reabastecimento, tenha cuidado para que não entre água ou pó no reservatório de líquido dos travões ou da embraiagem. A água reduzirá significativamente o ponto de ebulição do líquido e poderá causar bloqueio de vapor, e a sujidade poderá obstruir as válvulas da unidade hidráulica do ABS.

PCA17641

PRECAUÇÃO

O líquido dos travões poderá danificar superfícies pintadas ou peças plásticas. Limpe sempre de imediato o líquido derramado.

O diafragma do reservatório de líquido dos travões ou da embraiagem deformar-se-á pela pressão negativa se o nível de líquido descer demasiado rápido. Certifique-se de que volta a dar a forma original ao diafragma antes de o instalar no reservatório de líquido dos travões ou da embraiagem.

À medida que as pastilhas do travão se desgastam, é normal que o nível de líquido dos travões desça gradualmente. Um nível reduzido de líquido dos travões pode indicar que as pastilhas dos travões estão gastas e/ou fuga no sistema de travagem. Por conseguinte, verifique se as pastilhas dos travões estão gastas e se o sistema de travagem apresenta fugas. Um nível baixo de líquido da embraiagem pode indicar uma fuga no sistema da embraiagem, pelo que deve verificar se o sistema da embraiagem apresenta fugas. Se o nível de líquido dos travões ou da embraiagem descer repentinamente, solicite a um concessionário Yamaha que verifique qual a causa antes de conduzir.

Mudança dos líquidos dos travões e da embraiagem

Solicite a um concessionário Yamaha que substitua os líquidos dos travões e da embraiagem nos intervalos especificados na tabela de lubrificação e manutenção periódica. Para além disso, mande substituir os vedantes de óleo dos cilindros mestre dos travões e da embraiagem e das pinças, assim como os tubos dos travões e da embraiagem, nos intervalos especificados a seguir ou sempre que apresentem danos ou fugas.

- Vedantes de óleo: Substitua de dois em dois anos.
- Tubos dos travões e da embraiagem: Substitua de quatro em quatro anos.

Verificação e lubrificação dos cabos

Antes de cada viagem, deverá verificar o funcionamento e o estado de todos os cabos de controlo e, se necessário, deverá lubrificar os cabos e as respetivas extremidades. Se um cabo estiver danificado ou não se deslocar suavemente, solicite a um concessionário Yamaha que o verifique ou substitua. **AVISO! Eventuais danos no recetáculo exterior dos cabos podem resultar no aparecimento de ferrugem no interior e provocar interferência com o movimento dos cabos. Substitua os cabos danificados assim que possível, para evitar situações de insegurança.** [PWA10712]

Lubrificante recomendado:

Lubrificante para cabos Yamaha ou outro lubrificante para cabos adequado

Manutenção periódica e ajustes

PAU23115

PAU44276

Verificação e lubrificação do punho e do cabo do acelerador

O funcionamento do punho do acelerador deverá ser verificado antes de cada viagem. Além disso, o cabo deverá ser lubrificado por um concessionário Yamaha nos intervalos especificados na tabela de manutenção periódica.

O cabo do acelerador possui uma cobertura de borracha. Verifique se a cobertura está firmemente instalada. Mesmo que a cobertura se encontre corretamente instalada, ela não protege completamente o cabo contra a entrada de água. Por conseguinte, quando lavar o veículo, tenha cuidado para não deitar água diretamente na cobertura nem no cabo. Se houver sujidade no cabo ou na cobertura, limpe com um pano húmido.

Verificação e lubrificação dos pedais do travão e de mudança de velocidades

Antes de cada viagem, deverá verificar o funcionamento dos pedais do travão e de mudança de velocidades e, se necessário, deverá lubrificar os pivôs dos pedais.

Pedal do travão

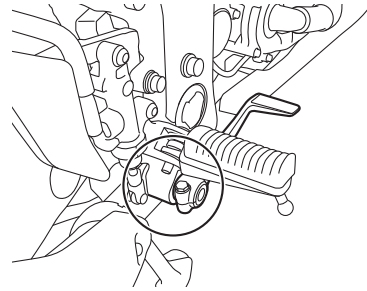

Pedal de mudança de velocidades

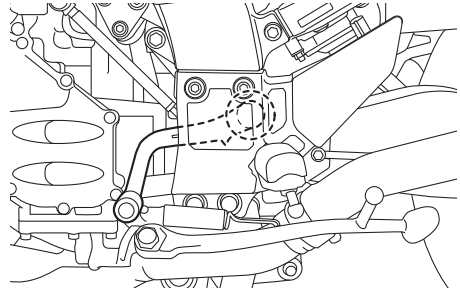

Lubrificante recomendado:

Massa de lubrificação de sabão de lítio

Manutenção periódica e ajustes

PAU43602

Verificação e lubrificação das alavancas do travão e da embraiagem

Antes de cada viagem, deverá verificar o funcionamento das alavancas do travão e da embraiagem e, se necessário, deverá lubrificar os pivôs da alavanca.

Alavanca do travão

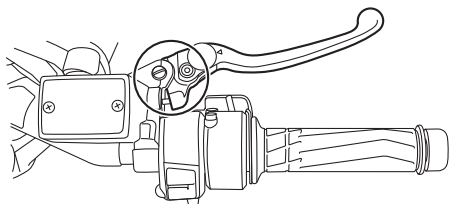

Alavanca da embraiagem

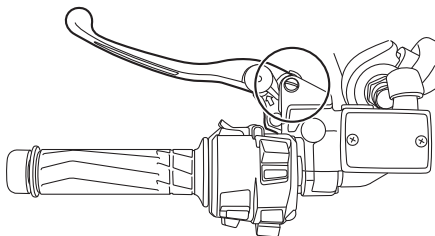

Lubrificante recomendado:
Massa de lubrificação de silicone

PAU23215

Verificação e lubrificação do descanso central e do descanso lateral

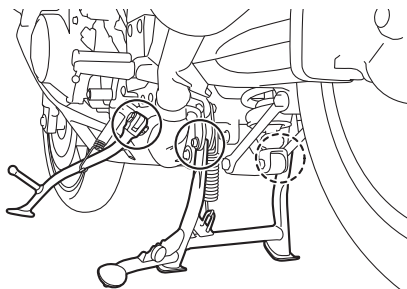

Antes de cada viagem, deverá verificar o funcionamento dos descansos central e lateral e, se necessário, deverá lubrificar os pivôs e as superfícies de contacto de metal com metal.

PWA10742



AVISO

Caso o descanso central ou o descanso lateral não se desloquem suavemente para cima e para baixo, solicite a um concessionário Yamaha que os verifique ou repare. Caso contrário, o descanso central ou lateral podem bater no chão e distrair o condutor, resultando numa possível perda de controlo.

Lubrificante recomendado:
Massa de lubrificação de sabão de lítio

Manutenção periódica e ajustes

Lubrificação da suspensão traseira

PAU23252

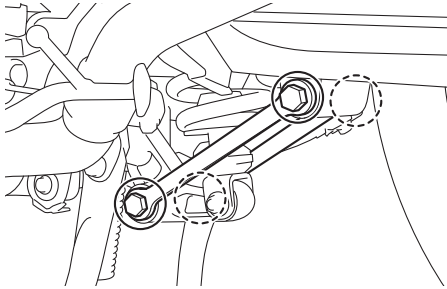

Os pontos de articulação da suspensão traseira devem ser lubrificados por um concessionário Yamaha nos intervalos especificados na tabela de lubrificação e manutenção periódica.

Lubrificação dos pivôs do braço oscilante

PAUM1653

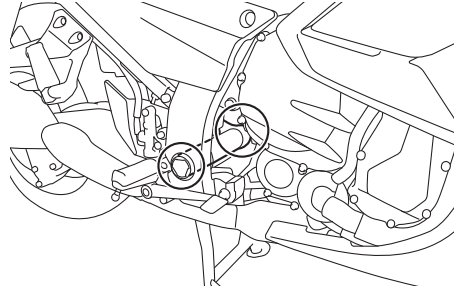

Os pivôs do braço oscilante devem ser lubrificados por um concessionário Yamaha nos intervalos especificados na tabela de lubrificação e manutenção periódica.

6

Lubrificante recomendado:

Massa de lubrificação de sabão de lítio

Lubrificante recomendado:

Massa de lubrificação de sabão de lítio

PAU23273

PAU45512

Verificação da forquilha dianteira

O estado e funcionamento da forquilha dianteira deverão ser verificados como se segue, nos intervalos especificados na tabela de lubrificação e manutenção periódica.

Verificação do estado

Verifique se os tubos internos estão arranhados, danificados ou perdem óleo em excesso.

Verificação do funcionamento

1. Coloque o veículo numa superfície nivelada e segure-o numa posição vertical. **AVISO! Para evitar ferimentos, apoie bem o veículo para que não haja o perigo de este tombar.**

[PWA10752]

2. Com o travão dianteiro acionado, empurre várias vezes o guidador com força para baixo para verificar se a forquilha dianteira se comprime e recua suavemente.

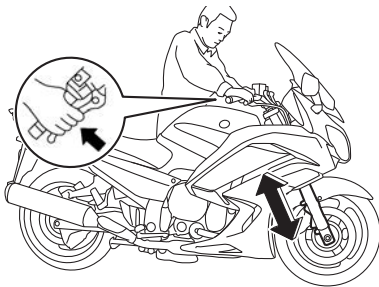

PCA10591

PRECAUÇÃO

Se encontrar quaisquer danos na forquilha dianteira ou se esta não funcionar devidamente, solicite a um concessionário Yamaha que a verifique ou repare.

Verificação da direção

Os rolamentos da direção gastos ou soltos podem provocar situações de perigo. Portanto, o funcionamento da direção deverá ser verificado do modo que se segue e nos intervalos de tempo especificados na tabela de lubrificação e manutenção periódica.

1. Coloque o veículo no descanso central. **AVISO! Para evitar ferimentos, apoie bem o veículo para que não haja o perigo de este tombar.**

[PWA10752]

2. Segure as extremidades inferiores das pernas da forquilha dianteira e tente deslocá-las para a frente e para trás. Se sentir alguma folga, solicite a um concessionário Yamaha que verifique e repare a direção.

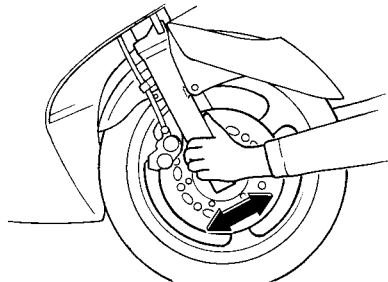

Manutenção periódica e ajustes

PAU23292

PAU39527

Verificação dos rolamentos de roda

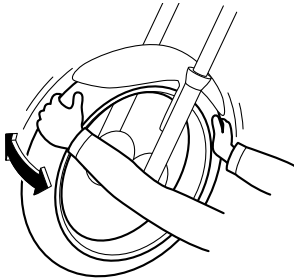

Os rolamentos de roda dianteiros e traseiros têm de ser verificados nos intervalos de tempo especificados na tabela de lubrificação e manutenção periódica. Se houver uma folga no cubo da roda ou se a roda não virar suavemente, solicite a um concessionário Yamaha que verifique os rolamentos de roda.

6

Bateria

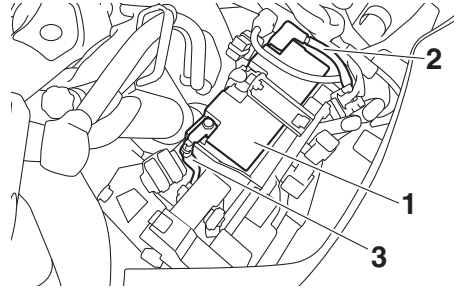

1. Bateria
2. Fio de bateria positivo (vermelho)
3. Fio de bateria negativo (preto)

A bateria encontra-se por baixo do painel A. (Consulte a página 6-9.)

Este modelo está equipado com uma bateria VRLA (chumbo-ácido com regulação por válvula). Não é necessário verificar o eletrólito nem acrescentar água destilada. No entanto, as ligações dos fios para bateria devem ser verificadas e, se necessário, apertadas.

PWA10761

AVISO

- **O eletrólito é venenoso e perigoso pois contém ácido sulfúrico, o qual provoca queimaduras graves. Evite o contacto com a pele, os olhos ou o vestuário e proteja sempre os olhos quando trabalhar perto de baterias. Em caso de contacto, efetue os seguintes PRIMEIROS SOCORROS.**
 - **EXTERNOS:** Lave com água abundante.
 - **INTERNOS:** Beba grandes quantidades de água ou leite e chame imediatamente um médico.
 - **OLHOS:** Lave com água durante 15 minutos e procure imediatamente cuidados médicos.

Manutenção periódica e ajustes

- As baterias produzem hidrogénio explosivo. Por conseguinte, mantenha a bateria afastada de faíscas, chamas, cigarros, etc. e assegure ventilação suficiente quando a estiver a carregar num espaço fechado.
- **MANTENHA TODAS AS BATERIAS FORA DO ALCANCE DAS CRIANÇAS.**

Carregamento da bateria

Solicite a um concessionário Yamaha que carregue a bateria o mais rapidamente possível se lhe parecer descarregada. Não se esqueça de que a bateria tende a descarregar mais rapidamente se o veículo estiver equipado com acessórios elétricos opcionais.

PCA16522

PRECAUÇÃO

Para carregar uma bateria VRLA (chumbo-ácido com regulação por válvula), é necessário um carregador de baterias especial (tensão constante). A utilização de um carregador de baterias convencional danificará a bateria.

Acondicionamento da bateria

1. Caso não pretenda conduzir o veículo durante mais de um mês, retire a bateria, carregue-a totalmente e coloque-a num local fresco e seco. **PRECAUÇÃO:** Para remover a bateria, deve verificar se o interruptor principal está desligado e, em seguida, desligar o fio negativo antes do positivo. [PCA16304]
2. Caso a bateria fique guardada durante mais de dois meses, verifique-a pelo menos uma vez por mês e, se necessário, carregue-a totalmente.
3. Carregue totalmente a bateria antes de a instalar. **PRECAUÇÃO:** Para instalar a bateria, deve verificar se o

interruptor principal está desligado e, em seguida, ligar o fio positivo antes do negativo. [PCA16842]

4. Após a instalação, certifique-se de que os fios para bateria estão devidamente ligados aos terminais de bateria.

PCA16531

PRECAUÇÃO

Mantenha sempre a bateria carregada. Guardar uma bateria descarregada poderá provocar danos permanentes na mesma.

Manutenção periódica e ajustes

PAU54515

Substituição dos fusíveis

As caixas de fusíveis e os fusíveis individuais encontram-se por baixo do painel A. (Consulte a página 6-9.)

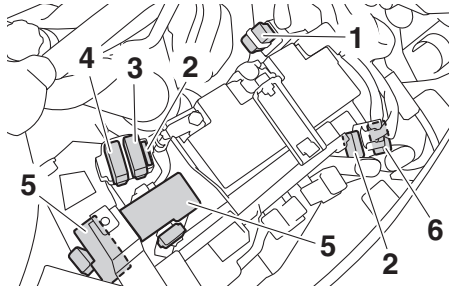

1. Fusível principal
2. Fusível de substituição
3. Fusível do controle de cruzeiro
4. Fusível da luz dos travões
5. Caixa de fusíveis
6. Fusível principal 2

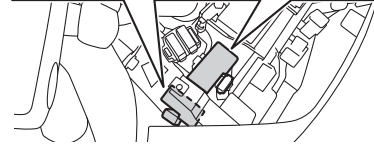
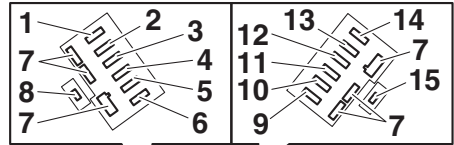

1. Fusível do motor do ABS
2. Fusível de solenóide ABS
3. Fusível do sistema de injeção
4. Fusível de reserva (para o relógio e o sistema imobilizador)
5. Fusível da válvula eletrónica do acelerador
6. Fusível do farol dianteiro
7. Fusível de substituição
8. Fusível de perigo
9. Fusível do sistema de sinalização
10. Fusível do terminal 1 (para tomada CC auxiliar)
11. Fusível da unidade de controlo ABS
12. Fusível da ignição
13. Fusível do motor da ventoinha do radiador direito
14. Fusível do motor da ventoinha do radiador esquerdo
15. Fusível do motor do para-vento

Se um fusível estiver queimado, substitua-o do modo seguinte.

1. Rode a chave para “OFF” e desligue o circuito elétrico em questão.
2. Retire o fusível queimado e instale um novo fusível com a amperagem especificada. **AVISO! Não utilize um fusível com uma amperagem superior à recomendada, para evitar causar grandes danos no sistema elétrico e possivelmente um incêndio.**

[PWA15132]

Fusíveis especificados:

Fusível principal:	50.0 A
Fusível principal 2:	30.0 A
Fusível para terminal 1:	3.0 A
Fusível do farol dianteiro:	7.5 A
Fusível luz freio:	1.0 A
Fusível do sistema de sinalização:	7.5 A
Fusível da ignição:	20.0 A
Fusível do motor da ventoinha do radiador:	10.0 A × 2
Fusível de reserva:	7.5 A
Fusível da luz de perigo:	7.5 A
Fusível do sistema de injeção:	15.0 A
Fusível da unidade de controlo ABS:	7.5 A
Fusível motor ABS:	30.0 A
Fusível de solenóide ABS:	20.0 A
Fusível do sistema de controlo de cruzeiro:	1.0 A
Fusível do motor do pára-vento:	20.0 A
Fusível da válvula eléctrica do acelerador:	7.5 A

Luzes do veículo

Este modelo está equipado com luzes LED. Não há lâmpadas passíveis de serem substituídas pelo utilizador.

Se uma luz não se acender, verifique os fusíveis e, em seguida, solicite a um concessionário Yamaha que verifique o veículo.

PCA16581

PRECAUÇÃO

Não cole nenhum tipo de película colorida nem autocolantes na lente do farol dianteiro.

3. Rode a chave para "ON" e ligue o circuito eléctrico em questão para verificar se o dispositivo funciona.
4. Caso o fusível se volte imediatamente a queimar, solicite a um concessionário Yamaha que verifique o sistema eléctrico.

Manutenção periódica e ajustes

PAU25872

Deteção e resolução de problemas

Embora os motocicletos Yamaha sejam submetidos a uma inspeção minuciosa antes do envio da fábrica, poderão ocorrer alguns problemas durante a sua utilização. Qualquer problema nos sistemas de combustível, compressão ou ignição, por exemplo, poderá provocar um fraco arranque e perda de potência.

As seguintes tabelas de deteção e resolução de problemas apresentam procedimentos fáceis e rápidos, para verificar você mesmo estes sistemas vitais. No entanto, caso o seu motociclo precise de qualquer reparação, leve-o a um concessionário Yamaha, cujos técnicos habilitados possuem as ferramentas, experiência e conhecimentos necessários para assistir devidamente o motociclo.

Utilize apenas peças sobresselentes genuínas da Yamaha. As peças não originais poderão parecer-se com as da Yamaha, mas são frequentemente inferiores, possuem um tempo de duração mais curto e podem levar a despesas de reparação elevadas.

PWA15142



AVISO

Não fume durante a verificação do sistema de combustível e verifique se não há chamas desprotegidas nem faíscas na área, incluindo luzes piloto de esquentadores ou caldeiras. A gasolina ou os vapores de gasolina podem incendiar-se ou explodir e causar ferimentos graves ou danos materiais.

Tabelas de deteção e resolução de problemas

Problemas no arranque ou fraco desempenho do motor

1. Combustível

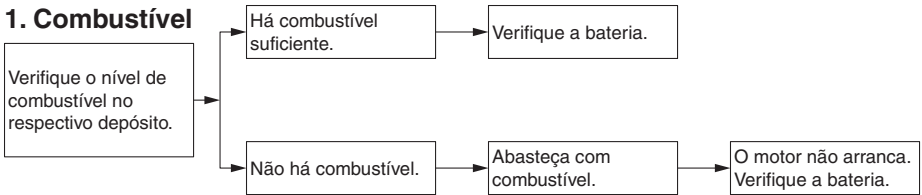

2. Bateria

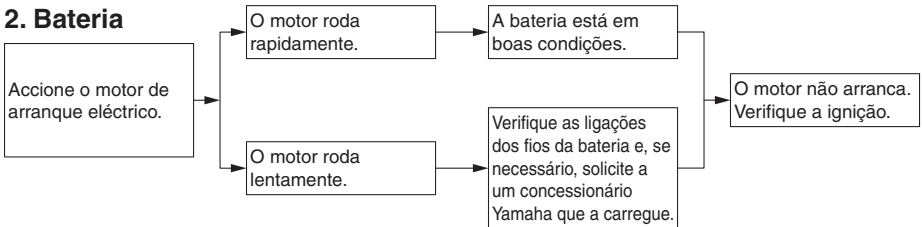

3. Ignição

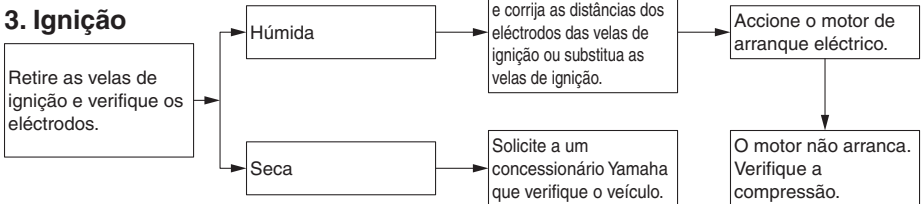

4. Compressão

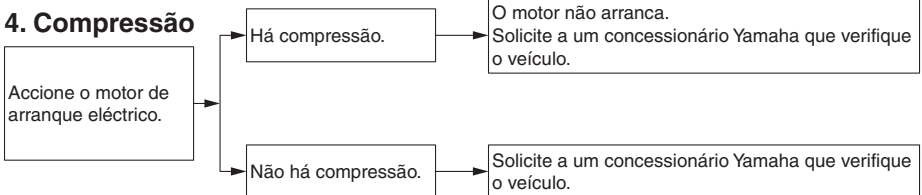

Manutenção periódica e ajustes

Sobreaquecimento do motor

PWAT1041

AVISO

- Não retire a tampa do radiador enquanto o motor e o radiador estiverem quentes. O fluido e o vapor muito quentes podem ser expelidos sob pressão, podendo provocar graves ferimentos. Não se esqueça de aguardar até que o motor tenha arrefecido.
- Coloque um pedaço de pano espesso, tal como uma toalha, sobre a tampa do radiador, e depois rode lentamente a tampa no sentido contrário ao dos ponteiros do relógio até esta parar para permitir o escape de qualquer pressão residual. Quando o ruído sibilante parar, prima a tampa enquanto a roda no sentido contrário ao dos ponteiros do relógio e, de seguida, retire a tampa.

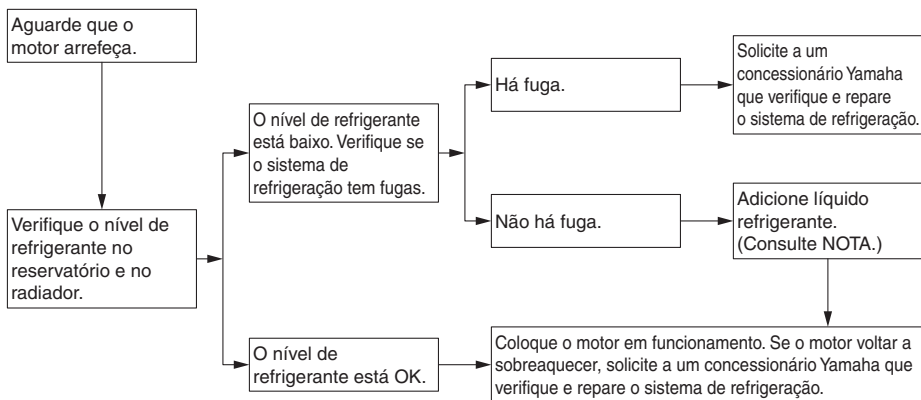

NOTA

Caso não tenha líquido refrigerante, pode utilizar temporariamente água da torneira, desde que seja substituída pelo líquido refrigerante recomendado logo que possível.

Cor mate cuidado

PAU37834

PAU54671

PRECAUÇÃO

PCA15193

Alguns modelos estão equipados com peças com acabamento em cor mate. Consulte um concessionário Yamaha para obter conselhos sobre quais os produtos a utilizar antes de limpar o veículo. Se utilizar uma escova, produtos químicos agressivos ou compostos de limpeza para limpar estas peças vai riscar ou danificar a superfície das mesmas. Também não deve aplicar cera em nenhuma peça com acabamento em cor mate.

Cuidados

Embora a conceção aberta de um motociclo revele o encanto da tecnologia, torna-o também mais vulnerável. Poderá desenvolver-se ferrugem e corrosão mesmo que sejam utilizados componentes de alta qualidade. Embora um tubo de escape enferrujado possa passar despercebido num carro, este influencia negativamente o aspeto geral de um motociclo. Um cuidado frequente e adequado não só vai ao encontro dos termos da garantia, como também influencia na manutenção de um bom aspeto do seu motociclo, aumentando o tempo de vida e otimizando o desempenho.

Antes da limpeza

1. Cubra as saídas do silencioso com sacos de plástico depois de o motor ter arrefecido.
2. Certifique-se de que todas as tampas e coberturas, assim como todos os acopladores e conectores elétricos, incluindo as tampas da vela de ignição, estão bem fixos.
3. Retire a sujidade extremamente entranhada, como por exemplo óleo queimado no cárter, com um desengordurante e uma escova, mas nunca aplique este tipo de produto nos vedantes, anilhas e eixos da roda. Enxague sempre a sujidade e o desengordurante com água.

7

Limpeza

PCA10773

PRECAUÇÃO

- Evite utilizar agentes de limpeza das rodas demasiado ácidos, especialmente em rodas de raio. Se este tipo de produtos for utilizado em sujidade de difícil remoção, não deixe o agente de limpeza sobre a área afetada durante mais tempo do que o recomendado. Além disso,

Cuidados e arrumação do motociclo

enxague minuciosamente a área com água, seque-a imediatamente e aplique um spray anti-corrosão.

- Uma limpeza inadequada pode danificar as peças plásticas (como as carenagens, painéis, para-ventos, lentes do farol dianteiro, lentes dos indicadores, etc.) e os silenciosos. Utilize um pano ou esponja macia e limpa com água para limpar os plásticos. Contudo, se as partes plásticas não puderem ser bem limpas com água, pode utilizar um detergente suave diluído na água. Enxague bem todos os resíduos de detergente usando bastante água, uma vez que o mesmo é prejudicial para os plásticos.
- Não utilize nenhum produto químico forte nas peças em plástico. Evite utilizar panos ou esponjas que tenham estado em contacto com produtos de limpeza fortes ou abrasivos, solvente ou diluente, combustível (gasolina), produtos anti-ferrugem ou de remoção da ferrugem, líquido dos travões, anti-congelante ou eletrólito.
- Não utilize sistemas de lavagem a alta pressão ou dispositivos de limpeza a jato de vapor, uma vez que podem causar infiltração de água e deterioração nas seguintes zonas: vedantes (dos rolamentos da roda e do braço oscilante, forquilha e travões), componentes elétricos (acopladores, conectores, instrumentos, interruptores e luzes), tubos de respiração e respiradouros.
- Para os motociclos equipados com para-vento: Não utilize produtos de limpeza fortes ou esponjas duras, uma vez que podem causar perda de cor ou riscos. Alguns compostos de limpeza para plásticos podem

deixar riscos no para-vento. Teste o produto numa pequena parte oculta do para-vento, para se assegurar de que não deixa ficar marcas. Se o para-vento ficar riscado, utilize um composto de polimento de qualidade para plástico após a lavagem.

Após a utilização normal

Retire a sujidade com água morna, um detergente suave e uma esponja macia limpa e, finalmente, enxague totalmente com água limpa. Utilize uma escova de dentes ou uma escova para limpar garrafas nas áreas de difícil acesso. A sujidade de difícil remoção e os insetos serão facilmente removidos se a área for coberta por um pano húmido durante alguns minutos antes de fazer a limpeza.

Após a condução do veículo à chuva, perto do mar ou em estradas nas quais foi espalhado sal

Uma vez que o sal do mar ou o sal espalhado nas estradas durante o Inverno é extremamente corrosivo quando misturado com água, realize os passos a seguir explicados após cada viagem à chuva, perto do mar ou em estradas nas quais foi espalhado sal.

NOTA

O sal espalhado nas estradas durante o Inverno, poderá permanecer no piso até à Primavera.

1. Limpe o motociclo com água fria e um detergente suave, depois do motor ter arrefecido. **PRECAUÇÃO: Não utilize água morna pois esta aumenta a ação corrosiva do sal.** [PCA10792]
2. Depois de secar o motociclo, aplique um spray anti-corrosão em todas as superfícies metálicas, incluindo as cromadas e niqueladas, para evitar a corrosão.

Cuidados e arrumação do motociclo

Limpeza do para-vento

Evite utilizar qualquer produto de limpeza alcalino ou de ácido forte, gasolina, líquido dos travões ou qualquer outro solvente. Limpe o para-vento com um pano ou esponja humedecidos com um detergente neutro e, depois da limpeza, retire-o bem com água. Para limpezas adicionais, utilize o Produto de Limpeza de Para-ventos Yamaha ou outros produtos de limpeza de qualidade. Alguns compostos de limpeza para plásticos podem deixar riscos nas superfícies do para-vento. Antes de os utilizar, faça um teste polindo uma área que não afete a sua visibilidade.

Após a limpeza

1. Seque o motociclo com uma camurça ou um pano absorvente.
2. Utilize um produto de polir crómio para dar brilho a peças de crómio, alumínio e aço inoxidável, incluindo o sistema de escape. (Mesmo a descoloração dos sistemas de escape em aço inoxidável induzida termicamente pode ser removida através de polimento.)
3. Para evitar a corrosão, é recomendada a aplicação de um spray anti-corrosão em todas as superfícies metálicas, incluindo as cromadas e niqueladas.
4. Utilize um óleo em spray como produto de limpeza universal para remover qualquer sujidade remanescente.
5. Retoque pequenos danos na pintura provocados por pedras, etc.
6. Encere todas as superfícies pintadas.
7. Deixe o motociclo secar completamente antes de o guardar ou tapar.

PWA11132

AVISO

A presença de contaminantes nos travões ou nos pneus pode provocar a perda de controlo.

- **Certifique-se de que não existe óleo ou cera nos travões ou nos pneus.**
- **Caso necessário, limpe os discos do travão e os revestimentos do travão com um agente de limpeza de discos do travão normal ou acetona, e lave os pneus com água morna e um detergente suave. Antes de conduzir a velocidades superiores, teste o motociclo quanto ao desempenho dos travões e ao comportamento nas curvas.**

PCA10801

PRECAUÇÃO

- **Aplique óleo em spray ou cera com moderação e certifique-se de que limpa qualquer excesso.**
- **Nunca aplique óleo nem cera em peças de borracha e plástico, trate-as com um produto de tratamento adequado.**
- **Evite utilizar compostos de polimento abrasivos, pois estes desgastam a pintura.**

NOTA

- Consulte um concessionário Yamaha para obter conselhos sobre quais os produtos a utilizar.
- As lavagens, o tempo de chuva ou os climas húmidos podem causar o embaciamento da lente do farol dianteiro. Ligar o farol dianteiro durante um pequeno período de tempo ajudará a remover a humidade da lente.

Cuidados e arrumação do motociclo

PAU26244

Armazenagem

Curto prazo

Guarde sempre o seu motociclo num local fresco e seco e, se necessário, utilize uma cobertura porosa para o proteger do pó. Antes de cobrir o motociclo, verifique se o motor e o sistema de escape estão frios.

PCA10811

PRECAUÇÃO

- Guardar o motociclo num compartimento com fraca ventilação ou tapá-lo com um oleado, enquanto este se encontra ainda molhado, permitirá a infiltração de água e humidade, o que provocará o aparecimento de ferrugem.
- Para prevenir a corrosão, evite caves húmidas, estâbulos (devido à presença de amónia) e áreas onde estejam armazenados químicos fortes.

Longo prazo

Antes de guardar o seu motociclo durante vários meses:

1. Siga todas as instruções da secção “Cuidados” deste capítulo.
2. Encha o depósito de combustível e adicione estabilizador de combustível (se disponível) para evitar que o depósito enferruje e que o combustível se deteriore.
3. Execute os passos que se seguem para proteger os cilindros, os anéis do pistão, etc. da corrosão.
 - a. Retire as tampas das velas de ignição e as velas.
 - b. Verta uma colher de chá de óleo do motor na cavidade de cada uma das velas de ignição.
 - c. Coloque as tampas das velas de ignição nas respetivas velas, e coloque as velas na cabeça de cilin-

dros de modo a que os eletrodos fiquem ligados à terra. (Isto limitará a produção de faíscas durante o passo seguinte.)

- d. Coloque várias vezes o motor em funcionamento, utilizando o motor de arranque. (Esta ação revestirá as paredes do cilindro com óleo.)
AVISO! Para evitar danos ou ferimentos provocados por faíscas, certifique-se de que liga os eletrodos da vela de ignição à terra enquanto liga o motor.

[PWA10952]

- e. Retire as tampas das velas de ignição e, de seguida, instale as velas de ignição e as respetivas tampas.
4. Lubrifique todos os cabos de controlo e pontos articulados de todas as alavancas e pedais, assim como do descanso lateral/descanso central.
 5. Verifique e, se necessário, corrija a pressão de ar dos pneus, e finalmente levante o motociclo de modo a que ambas as rodas fiquem afastadas do chão. Como alternativa, rode um pouco as rodas todos os meses para evitar que os pneus se degradem num determinado ponto.
 6. Cubra as saídas do silencioso com sacos de plástico para impedir a entrada de humidade nas mesmas.
 7. Retire a bateria e carregue-a totalmente. Guarde-a num local fresco e seco e carregue-a uma vez por mês. Não guarde a bateria num local excessivamente frio ou quente [menos de 0 °C (30 °F) ou mais de 30 °C (90 °F)]. Para obter mais informações relativamente ao acondicionamento da bateria, consulte a página 6-36.

Cuidados e arrumação do motociclo

NOTA

Antes de guardar o motociclo, deverá fazer todas as reparações necessárias.

Especificações

Dimensões:

Comprimento total:
2230 mm (87.8 in)
Largura total:
750 mm (29.5 in)
Altura total:
1325/1455 mm (52.2/57.3 in)
Altura do assento:
805/825 mm (31.7/32.5 in)
Distância entre os eixos:
1545 mm (60.8 in)
Distância mínima do chão:
130 mm (5.12 in)
Raio de viragem mínimo:
3.1 m (10.17 ft)

Peso:

Massa em vazio:
289 kg (637 lb)

Motor:

Ciclo de combustão:
4 tempos
Sistema de refrigeração:
Refrigerado por circulação de líquido
Comando de válvulas:
DOHC
Disposição do cilindro:
Em linha
Número de cilindros:
4 cilindro
Cilindrada:
1298 cm³
Diâmetro × curso:
79,0 × 66,2 mm (3,11 × 2,61 in)
Relação de compressão:
10,8 : 1
Sistema de arranque:
Arrancador eléctrico
Sistema de lubrificação:
Cárter húmido

Óleo de motor:

Marca recomendada:
YAMALUBE
Graus de viscosidade SAE:
10W-40
Grau recomendado do óleo de motor:
Tipo SG de Serviço API ou superior, norma
JASO MA
Quantidade de óleo de motor:
Mudança de óleo:
3.80 L (4.02 US qt, 3.34 Imp.qt)

Com remoção do filtro de óleo:
4.00 L (4.23 US qt, 3.52 Imp.qt)

Óleo da engrenagem final:

Tipo:
Óleo da engrenagem da transmissão do eixo SAE 80W-90 API GL-5 genuínos da Yamaha
Quantidade:
0.20 L (0.21 US qt, 0.18 Imp.qt)

Quantidade de líquido refrigerante:

Reservatório de refrigerante (até à marca de nível máximo):
0.25 L (0.26 US qt, 0.22 Imp.qt)
Radiador (incluindo todas as vias):
2.60 L (2.75 US qt, 2.29 Imp.qt)

Filtro de ar:

Elemento do filtro de ar:
Elemento seco

Combustível:

Combustível recomendado:
Gasolina normal sem chumbo (mistura de gasolina com álcool [E10] aceitável)
Capacidade do depósito de combustível:
25 L (6.6 US gal, 5.5 Imp.gal)
Volume da reserva de combustível:
5.5 L (1.45 US gal, 1.21 Imp.gal)

Injecção de combustível:

Corpo do acelerador:
Marca da identificação:
B881 00

Vela(s) de ignição:

Fabricante/modelo:
NGK/CPR8EA-9
Distância do eléctrodo da vela de ignição:
0.8–0.9 mm (0.031–0.035 in)

Embraiagem:

Tipo de embraiagem:
Molhado, multidisco

Sistema de transmissão:

Relação primária de redução:
1.563 (75/48)
Transmissão final:
Eixo
Relação secundária de redução:
2.693 (34/36 x 21/27 x 33/9)
Tipo de transmissão:
Permanentemente engrenada, 6 velocidades

Relação das velocidades:

- 1.^a:
2.500 (35/14)
- 2.^a:
1.722 (31/18)
- 3.^a:
1.350 (27/20)
- 4.^a:
1.111 (30/27)
- 5.^a:
0.963 (26/27)
- 6.^a:
0.846 (22/26)

Quadro:

- Tipo de quadro:
Diamond
- Ângulo de avanço:
26.0 graus
- Cauda:
109 mm (4.3 in)

Pneu dianteiro:

- Tipo:
Sem câmara de ar
- Dimensão:
120/70ZR17M/C (58W)
- Fabricante/modelo:
BRIDGESTONE/BT023F F

Pneu traseiro:

- Tipo:
Sem câmara de ar
- Dimensão:
180/55ZR17M/C(73W)
- Fabricante/modelo:
BRIDGESTONE/BT023R F

Carga:

- Carga máxima:
215 kg (474 lb)
(Peso total com condutor, passageiro,
carga e acessórios)

Pressão de ar do pneu (medida com pneus frios):

- 1 pessoa:
 - Dianteiro:
250 kPa (2.50 kgf/cm², 36 psi)
 - Traseiro:
290 kPa (2.90 kgf/cm², 42 psi)
- 2 pessoas:
 - Dianteiro:
250 kPa (2.50 kgf/cm², 36 psi)

Traseiro:

290 kPa (2.90 kgf/cm², 42 psi)

Roda dianteira:

- Tipo de roda:
Roda de liga
- Dimensão do aro:
17M/C x MT3.50

Roda traseira:

- Tipo de roda:
Roda de liga
- Dimensão do aro:
17M/C x MT5.50

Sistema de travões unificado:

- Operação:
Activado pelo travão traseiro

Travão dianteiro:

- Tipo:
Travão hidráulico com dois discos
- Líquido recomendado:
DOT 4

Travão traseiro:

- Tipo:
Travão hidráulico com um disco
- Líquido recomendado:
DOT 4

Suspensão dianteira:

- Tipo:
Forquilha telescópica
- Mola:
Mola helicoidal
- Amortecedor:
Amortecedor hidráulico
- Curso da roda:
135 mm (5.3 in)

Suspensão traseira:

- Tipo:
Braço oscilante (suspensão de elo)
- Mola:
Mola helicoidal
- Amortecedor:
Amortecedor hidráulico a gás
- Curso da roda:
125 mm (4.9 in)

Sistema eléctrico:

- Tensão do sistema:
12 V
- Sistema de ignição:
TCI
- Sistema de carregamento:
Magneto de C.A.

Especificações

Bateria:

Modelo:

GT14B-4

Voltagem, capacidade:

12 V, 12.0 Ah (10 HR)

Potência da lâmpada:

Farol dianteiro:

LED

Luz do travão/farolim traseiro:

LED

Sinal de mudança de direcção dianteiro:

LED

Sinal de mudança de direcção traseiro:

LED

Mínimos:

LED

Luz da chapa de matrícula:

LED

Iluminação do contador:

LED

Indicador luminoso de ponto morto:

LED

Indicador luminoso de máximos:

LED

Luz de advertência do nível de óleo:

LED

Indicador luminoso de mudança de direcção:

LED

Luz de advertência de problema no motor:

LED

Luz de advertência do ABS:

LED

Indicador luminoso de "SET" (regulação) do controlo de cruzeiro:

LED

Indicador luminoso de "ON" (ligado) do controlo de cruzeiro:

LED

Indicador luminoso do sistema imobilizador:

LED

Indicador luminoso do sistema de controlo de tração:

LED

Fusível:

Fusível principal:

50.0 A

Fusível principal 2:

30.0 A

Fusível para terminal 1:

3.0 A

Fusível do farol dianteiro:

7.5 A

Fusível luz freio:

1.0 A

Fusível do sistema de sinalização:

7.5 A

Fusível da ignição:

20.0 A

Fusível do motor da ventoinha do radiador:

10.0 A × 2

Fusível da luz de perigo:

7.5 A

Fusível do sistema de injeção:

15.0 A

Fusível da unidade de controlo ABS:

7.5 A

Fusível motor ABS:

30.0 A

Fusível de solenóide ABS:

20.0 A

Fusível do sistema de controlo de cruzeiro:

1.0 A

Fusível de reserva:

7.5 A

Fusível do motor do pára-vento:

20.0 A

Fusível da válvula eléctrica do acelerador:

7.5 A

Informações para o consumidor

Números de identificação

PAU53562

Registe o número de identificação do veículo, o número de série do motor e a informação da etiqueta do modelo nos espaços fornecidos a seguir. Estes números de identificação são necessários quando registar o veículo nas autoridades da sua área e sempre que encomende peças sobresselentes a um concessionário Yamaha.

NÚMERO DE IDENTIFICAÇÃO DO VEÍCULO:

NÚMERO DE SÉRIE DO MOTOR:

INFORMAÇÃO DA ETIQUETA DO MODELO:

Número de identificação do veículo

PAU26401

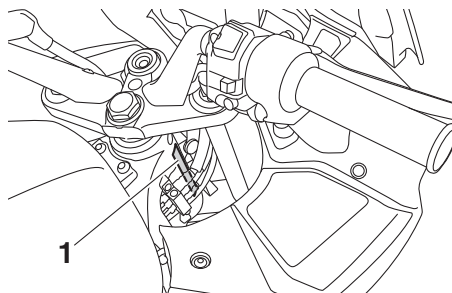

1. Número de identificação do veículo

O número de identificação do veículo está gravado no tubo dianteiro da direção. Registe este número no espaço fornecido para esse efeito neste manual.

NOTA

O número de identificação do veículo é utilizado para identificar o seu motociclo e pode ser utilizado para registá-lo na direção-geral de viação da sua área.

Número de série do motor

PAU26442

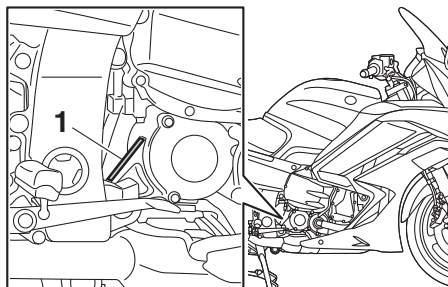

1. Número de série do motor

O número de série do motor está gravado no cárter.

Etiqueta do modelo

PAU26521

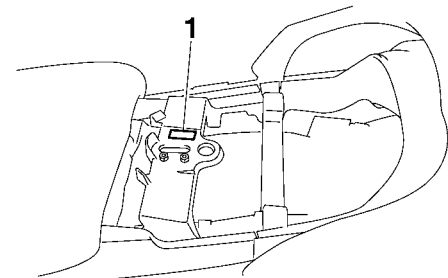

1. Etiqueta do modelo

A etiqueta do modelo está colocada no chassi por baixo do assento do passageiro. (Consulte a página 3-32.) Registe a informação constante nesta etiqueta no espaço providenciado para esse efeito

Informações para o consumidor

neste manual. Esta informação será necessária para encomendar peças sobresselentes a um concessionário Yamaha.

PAU69910

Conector de diagnóstico

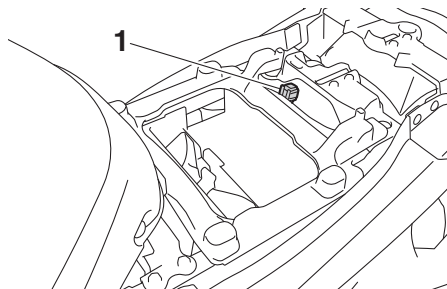

1. Conector de diagnóstico

O conector de diagnóstico encontra-se no sítio ilustrado.

- A**
- ABS 3-26
 - Alavanca da embraiagem 3-24, 6-27
 - Alavanca do travão 3-25
 - Alavancas do travão e da embraiagem, verificação e lubrificação 6-33
 - Altura do assento do condutor, ajuste 3-33
 - Amortecedor, ajuste 3-42
 - Armazenagem 7-4
 - Assentos 3-32
- B**
- Bateria 6-36
- C**
- Cabos, verificação e lubrificação 6-31
 - Caixa acessória 3-37
 - Colocar o motor em funcionamento 5-2
 - Combustível 3-29
 - Compartimentos de armazenagem 3-36
 - Conector de diagnóstico 9-2
 - Consumo de combustível, sugestões para a redução 5-4
 - Contador multifuncional 3-10
 - Conversores catalíticos 3-31
 - Cor mate, cuidado 7-1
 - Cuidados 7-1
- D**
- Descanso central e descanso lateral, verificação e lubrificação 6-33
 - Descanso lateral 3-44
 - Deteção e resolução de problemas 6-40
 - Direção, verificação 6-35
- E**
- Elemento do filtro de ar, limpeza 6-20
 - Entradas de ar da carenagem, abrir e fechar 3-38
 - Especificações 8-1
 - Espelhos retrovisores 3-40
 - Estacionamento 5-5
 - Etiqueta do modelo 9-1
- F**
- Feixes do farol dianteiro, regulação 3-37
 - Folga da alavanca do travão, verificação 6-27
 - Folga das válvulas 6-23
 - Folga do punho do acelerador, verificação 6-22
 - Forquilha dianteira, ajuste 3-40
 - Forquilha dianteira, verificação 6-35
 - Fusíveis, substituição 6-38
- I**
- Indicadores luminosos de mudança de direção 3-4
 - Indicadores luminosos do controlo de cruzeiro 3-4
 - Indicadores luminosos e luzes de advertência 3-4
 - Indicador luminoso de máximos 3-4
 - Indicador luminoso de ponto morto 3-4
 - Indicador luminoso do sistema de controlo de tração 3-5
 - Indicador luminoso do sistema imobilizador 3-5
 - Informações relativas à segurança 1-1
 - Interruptor da buzina 3-23
 - Interruptor de farol alto/baixo/ultrapassagem 3-22
 - Interruptor de menu 3-23
 - Interruptor de paragem/andamento/arranque 3-23
 - Interruptor de perigo 3-23
 - Interruptor de seleção 3-23
 - Interruptor do sinal de mudança de direção 3-23
 - Interruptores das luzes dos travões 6-28
 - Interruptores do guiador 3-22
 - Interruptores do sistema de controlo de cruzeiro 3-23
 - Interruptor principal/bloqueio da direção 3-2
- J**
- Jogo de ferramentas 6-2
- L**
- Lata 6-13
 - Líquidos dos travões e da embraiagem, mudança 6-31
 - Localizações das peças 2-1
 - Lubrificação e manutenção, periódica 6-5
 - Luz de advertência de problema no motor 3-4
 - Luz de advertência do ABS 3-5
 - Luz de advertência do nível de óleo 3-4
 - Luzes do veículo 6-39
- M**
- Manutenção, sistema de controlo das emissões 6-3
 - Modo D (modo de transmissão) 3-22
 - Mudança de velocidades 5-3

Índice remissivo

N

- Níveis dos líquidos dos travões e da embraiagem, verificação 6-29
- Número de identificação do veículo 9-1
- Número de série do motor 9-1
- Números de identificação 9-1

O

- Óleo da engrenagem final 6-17
- Óleo do motor e cartucho do filtro de óleo 6-14

P

- Painéis, remoção e instalação 6-9
- Pastilhas dos travões da frente e de trás, verificação 6-28
- Pedais do travão e de mudança de velocidades, verificação e lubrificação 6-32
- Pedal de mudança de velocidades 3-24
- Pedal do travão 3-25
- Pivôs do braço oscilante, lubrificação 6-34
- Pneus 6-23
- Posição do guiador, ajuste 3-38
- Punho e cabo do acelerador, verificação e lubrificação 6-32

R

- Refrigerante 6-19
- Rodagem do motor 5-4
- Rodas 6-26
- Rolamentos de roda, verificação 6-36

S

- Sistema de controlo de cruzeiro 3-6
- Sistema de controlo de tração 3-27
- Sistema de corte do circuito de ignição 3-44
- Sistema imobilizador 3-1
- Suspensão traseira, lubrificação 6-34

T

- Tabelas de deteção e resolução de problemas 6-41
- Tampa do depósito de combustível 3-28
- Tomada CC auxiliar 3-46
- Tubo de descarga do depósito de combustível 3-31

V

- Velas de ignição, verificação 6-12
- Velocidade de ralenti do motor, verificação 6-22

