



⚠ Leia atentamente este manual antes de utilizar este veículo.

MANUAL DO UTILIZADOR

XVS950CR

B33-F8199-P0

⚠ Leia atentamente este manual antes de utilizar este veículo. Se o veículo for vendido, este manual deve acompanhá-lo.



YAMAHA MOTOR ELECTRONICS CO., LTD.
1450-6, Mori, Mori-machi, Shuchi-gun, Shizuoka-ken, 437-0292 Japan

DECLARATION of CONFORMITY

We

Company: YAMAHA MOTOR ELECTRONICS CO., LTD.
Address: 1450-6, Mori, Mori-Machi, Shuchi-gun, Shizuoka-Ken, 437-0292 Japan

Hereby declare that the product:

Kind of equipment: IMMOBILIZER
Type-designation: SSL-00

is in compliance with following norm(s) or documents:

R&TTE Directive(1999/5/CE)
EN300 330-2 v1.3.1(2006-01), EN300 330-2 v1.5.1(2010-02)
EN60950-1:2006/A11:2009
Two or Three-Wheel Motor Vehicles Directive(97/24/EC: Chapter 8, EMC)

Place of issue: Shizuoka, Japan

Date of issue: 1 Aug. 2002

Revision record

No.	Contents	Date
1	To change contact person and integrate type-designation.	9 Jun. 2005
2	Version up the norm of EN60950 to EN60950-1	27 Feb. 2006
3	To change company name	1 Mar. 2007
4	version up of the following norm: • EN300 330-2 v1.1.1 to EN300 330-2 v1.3.1 and EN300 330-2 v1.5.1 • EN60950-1:2001 to EN60950-1:2006/A11:2009	8 Jul. 2010

General manager of quality assurance div.



YAMAHA MOTOR ELECTRONICS CO., LTD.
1450-6, Mori, Mori-machi, Shuchi-gun, Shizuoka-ken, 437-0292 Japão

DECLARAÇÃO de CONFORMIDADE

Nós

Empresa: YAMAHA MOTOR ELECTRONICS CO., LTD.
Endereço: 1450-6, Mori, Mori-machi, Shuchi-gun, Shizuoka-ken, 437-0292 Japão

Declaramos pela presente que o produto:

Tipo de equipamento: IMOBILIZADOR
Designação do tipo: SSL-00

está em conformidade com as seguintes normas ou documentos:

Directiva R&TTE(1999/5/CE)
EN300 330-2 v1.3.1(2006-01), EN300 330-2 v1.5.1(2010-02)
EN60950-1:2006/A11:2009
Directiva relativa aos veículos a motor de duas e três rodas (97/24/CE: Capítulo 8, CEM)

Local de emissão: Shizuoka, Japão

Data da emissão: 1 de Agosto de 2002

Registo histórico

N.º	Índice	Data
1	Alterar pessoa de contacto e integrar designação de tipo.	9 de Junho de 2005
2	Versão acima da norma de EN60950 a EN60950-1	27 de Fev. de 2006
3	Alterar o nome da empresa	1 de Março de 2007
4	versão acima da norma que se segue: • EN300 330-2 v1.1.1 a EN300 330-2 v1.3.1 e EN300 330-2 v1.5.1 • EN60950-1:2001 a EN60950-1:2006/A11:2009	8 de Julho de 2010

Director Geral da Div. de Garantia de Qualidade



Bem-vindo ao mundo do motociclismo da Yamaha!

Como proprietário da XVS950CR, está a beneficiar da vasta experiência da Yamaha e da mais recente tecnologia relativa ao design e fabrico de produtos de alta qualidade, as quais concederam à Yamaha uma reputação de fiabilidade.

Por favor leia atentamente este manual para que possa desfrutar de todas as vantagens da sua XVS950CR. O Manual do Utilizador não só lhe dá instruções relativas ao funcionamento, inspecção e manutenção do seu motociclo, como também lhe indica como se proteger a si próprio e aos outros de problemas e ferimentos.

Além disso, as diversas sugestões apresentadas neste manual, ajudá-lo-ão a manter o seu motociclo nas melhores condições possíveis.

Caso tenha quaisquer outras questões, não hesite em contactar o seu concessionário Yamaha.

A equipa da Yamaha deseja-lhe muitas viagens seguras e agradáveis. Por isso, nunca se esqueça de que a segurança é o factor mais importante!

A Yamaha procura continuamente desenvolver o design e a qualidade do produto. Consequentemente, embora este manual contenha as informações mais actuais disponíveis sobre o produto na altura da impressão, poderão existir ligeiras discrepâncias entre o seu motociclo e este manual. Se tiver qualquer questão sobre este manual, consulte um concessionário Yamaha.





Por favor leia este manual cuidadosamente e na totalidade antes de utilizar este motociclo.

INFORMAÇÕES IMPORTANTES DO MANUAL

PAU10134

As informações particularmente importantes são distinguidas neste manual pelas notas seguintes:

	Este é o símbolo de alerta de segurança. É usado para alertá-lo para potenciais perigos de ferimentos. Respeite todas as mensagens de segurança assinaladas com este símbolo para evitar possíveis ferimentos ou morte.
 AVISO	Um AVISO indica uma situação perigosa que, se não for evitada, pode resultar em morte ou ferimentos graves.
PRECAUÇÃO	Uma PRECAUÇÃO indica precauções especiais que devem ser adoptadas para evitar danos no veículo ou outros danos materiais.
NOTA	Uma NOTA fornece informações importantes para esclarecer ou simplificar os procedimentos.

*O produto e as especificações estão sujeitos a alterações sem aviso prévio.

INFORMAÇÕES IMPORTANTES DO MANUAL

PAU36391

**XVS950CR
MANUAL DO UTILIZADOR
©2014 pela Yamaha Motor Co., Ltd.
1ª edição, novembro 2014
Reservados todos os direitos.
Qualquer reimpressão ou utilização
não autorizada sem
o consentimento escrito da
Yamaha Motor Co., Ltd.
estão expressamente proibidas.
Impresso na Holanda.**

ÍNDICE

INFORMAÇÕES RELATIVAS À

SEGURANÇA 1-1

DESCRIÇÃO 2-1

Vista esquerda..... 2-1

Vista direita..... 2-2

Controlos e instrumentos 2-3

FUNÇÕES DOS CONTROLOS E

INSTRUMENTOS 3-1

Sistema imobilizador 3-1

Interruptor principal..... 3-2

Indicadores luminosos e luzes de

advertência 3-3

Contador multifuncional 3-5

Interruptores do guiador..... 3-8

Alavanca da embraiagem..... 3-9

Pedal de mudança de

velocidades..... 3-9

Alavanca do travão..... 3-10

Pedal do travão 3-10

ABS 3-10

Tampa do depósito de

combustível..... 3-11

Combustível 3-12

Tubo de respiração/descarga do

depósito de combustível..... 3-13

Conversor catalítico..... 3-14

Bloqueio da direcção 3-15

Assento..... 3-15

Ajuste dos amortecedores 3-16

Descanso lateral 3-17

Sistema de corte do circuito de

ignição 3-18

PARA SUA SEGURANÇA –

VERIFICAÇÕES PRÉVIAS À

UTILIZAÇÃO 4-1

UTILIZAÇÃO E QUESTÕES

IMPORTANTES RELATIVAS À

CONDUÇÃO 5-1

Colocação do motor em

funcionamento..... 5-1

Mudança de velocidades..... 5-2

Sugestões para a redução do

consumo de combustível 5-4

Rodagem do motor..... 5-4

Estacionamento 5-5

MANUTENÇÃO PERIÓDICA E

AJUSTES 6-1

Jogo de ferramentas do

proprietário 6-2

Tabela de manutenção periódica

para o sistema de controlo das

emissões..... 6-3

Tabela de lubrificação e

manutenção geral..... 6-4

Remoção e instalação do painel..... 6-8

Verificação das velas de ignição..... 6-9

Óleo do motor e cartucho do

filtro de óleo 6-10

Substituição do elemento do

filtro de ar 6-12

Verificação da folga do punho do

acelerador 6-13

Folga das válvulas 6-13

Pneus..... 6-14

Rodas de liga..... 6-16

Ajuste da folga da alavanca da

embraiagem 6-16

Verificação da folga da alavanca

do travão 6-17

Interruptores das luzes dos

travões..... 6-17

Verificação das pastilhas dos

travões da frente e de trás 6-18

Verificação do nível de líquido

dos travões..... 6-18

Mudança do líquido dos

travões..... 6-20

Folga da correia de

transmissão..... 6-20

Verificação e lubrificação dos

cabos..... 6-21

Verificação e lubrificação do

punho e do cabo do

acelerador 6-21

Verificação e lubrificação dos

pedais do travão e de mudança

de velocidades 6-22

Verificação e lubrificação das alavancas do travão e da embraiagem	6-22
Verificação e lubrificação do descanso lateral	6-23
Lubrificação dos pivôs do braço oscilante	6-24
Verificação da forquilha dianteira	6-24
Verificação da direcção	6-25
Verificação dos rolamentos de roda	6-25
Bateria	6-25
Substituição dos fusíveis	6-27
Substituição da lâmpada do farol dianteiro	6-28
Substituição da lâmpada dos mínimos	6-29
Luz do travão/farolim traseiro	6-30
Substituição de uma lâmpada do sinal de mudança de direcção	6-30
Luz da chapa de matrícula	6-31
Suporte do motociclo	6-31
Detecção e resolução de problemas	6-32
Tabela de detecção e resolução de problemas	6-33

CUIDADOS E ARRUMAÇÃO DO MOTOCICLO	7-1
Cor mate cuidado	7-1
Cuidados	7-1
Armazenagem	7-4

ESPECIFICAÇÕES	8-1
-----------------------------	-----

INFORMAÇÕES PARA O CONSUMIDOR	9-1
Números de identificação	9-1

ÍNDICE REMISSIVO	10-1
-------------------------------	------

INFORMAÇÕES RELATIVAS À SEGURANÇA

1

PAU1028B

Seja um Proprietário Responsável

Como proprietário do veículo, é responsável pela segurança e funcionamento correcto do seu motociclo.

Os motociclos são veículos de duas rodas. A sua utilização e manuseamento seguros dependem da adopção de técnicas de condução adequadas, bem como da perícia do condutor. Todos os condutores deverão ter conhecimento dos seguintes requisitos antes de conduzir este motociclo.

O condutor deverá:

- obter instruções completas de uma entidade competente sobre todos os aspectos da utilização do motociclo;
- observar os avisos e os requisitos de manutenção apresentados neste Manual do utilizador;
- obter formação qualificada sobre as técnicas de condução correctas e seguras;
- obter serviços técnicos profissionais, conforme indicado neste Manual do utilizador e/ou sempre que se torne necessário devido a problemas mecânicos.

- Nunca conduza um motociclo sem formação ou instrução adequada. Faça um curso de formação. Os principiantes devem fazer formação com um instrutor certificado. Contacte um concessionário de motociclos autorizado para obter informações sobre os cursos de formação mais próximos de si.

Condução segura

Efectue as verificações prévias sempre que utilizar o veículo para garantir que se encontra em perfeitas condições de funcionamento. Se o veículo não for inspeccionado ou mantido em condições, há mais possibilidades de ocorrer um acidente ou danos no equipamento. Consulte a página 4-1 para obter uma lista de verificações prévias à utilização.

- Este motociclo está concebido para transportar o condutor e um passageiro.
- O facto dos automobilistas não detectarem nem reconhecerem os motociclos no trânsito é a principal causa dos acidentes entre automóveis e motociclos. Muitos acidentes são causados por automobilistas que não vêem o motociclo. É importante assegurar-

se que seja visto para reduzir as hipóteses de ocorrência deste tipo de acidente.

Por isso:

- Use um casaco de cor viva.
- Redobre a atenção ao aproximar-se e ao passar por cruzamentos, uma vez que estes são os locais mais prováveis para a ocorrência de acidentes com motociclos.
- Conduza onde os outros condutores o possam ver. Evite conduzir no ângulo morto de outro condutor.
- Nunca realize operações de manutenção num motociclo sem os conhecimentos adequados. Contacte um concessionário de motociclos autorizado para se informar sobre as operações básicas de manutenção do motociclo. Algumas operações de manutenção só podem ser efectuadas por pessoal certificado.
- Muitos acidentes envolvem condutores inexperientes. De facto, muitos condutores envolvidos em acidentes nem sequer têm carta de condução de motociclos actual.
 - É importante que esteja qualificado para conduzir um motociclo e que só o empreste a outros condutores qualificados.



INFORMAÇÕES RELATIVAS À SEGURANÇA

1

- Conheça as suas capacidades e as suas limitações. Não tentar exceder as suas limitações é um factor que pode ajudá-lo a evitar um acidente.
- Recomendamos que pratique a condução do seu motociclo em locais onde não haja trânsito, até que esteja bem familiarizado com o mesmo e com todos os seus mecanismos de controlo.
- Muitos acidentes são causados por um erro cometido pelo condutor do motociclo. Um erro tipicamente cometido pelo condutor é fazer uma curva fora-de-mão devido a velocidade excessiva ou a um ângulo de inclinação insuficiente em relação à velocidade.
- Obedeça sempre ao limite de velocidade e nunca ande mais depressa do que o permitido pelas condições da estrada e do trânsito.
- Sinalize sempre qualquer mudança de direcção ou ultrapassagem. Assegure-se de que os outros condutores o conseguem ver.
- A postura do condutor e do passageiro é importante para um controlo adequado.
 - Durante a condução, o condutor deverá manter as mãos no guiador e os pés nos apoios de pés, a fim de manter o controlo do motociclo.
 - O passageiro deve segurar-se sempre no condutor, na correia do assento ou na barra de manobra (se o veículo os possuir), com ambas as mãos, e deve manter os pés nos apoios de pés para o passageiro. Nunca transporte um passageiro, excepto se ele ou ela puderem colocar, com firmeza, ambos os pés nos apoios de pés do passageiro.
- Nunca conduza sob a influência de álcool ou outras drogas.
- Este motociclo está concebido para utilização apenas em estrada. Não de se destina a utilização todo-o-terreno.
- Use sempre um capacete aprovado.
- Use uma viseira ou óculos protectores. O vento direccionado para os olhos desprotegidos pode contribuir para uma deficiência da visão que pode atrasar a visualização de uma situação de perigo.
- O uso de um casaco, botas, calças e luvas resistentes, etc., é um meio eficaz na prevenção ou redução de escoriações ou lacerações.
- Nunca use roupas largas, caso contrário estas poderão prender-se nas alavancas de controlo, nos apoios de pés ou nas rodas, causando ferimentos ou até um acidente.
- Use sempre vestuário de protecção que cubra as pernas, os tornozelos e os pés. O motor ou o sistema de escape ficam muito quentes durante ou após a utilização e podem provocar queimaduras.
- As precauções acima referidas aplicam-se também ao passageiro.

Artigos de protecção

A maioria das fatalidades ocorridas em acidentes com motociclos resultam de ferimentos na cabeça. O uso de um capacete de segurança é o factor mais importante para a prevenção ou redução de ferimentos na cabeça.

Evitar a intoxicação por monóxido de carbono

Qualquer sistema de escape do motor produz monóxido de carbono, um gás mortífero. A inalação de monóxido de carbono

INFORMAÇÕES RELATIVAS À SEGURANÇA

1

pode provocar dores de cabeça, tonturas, sonolência, náuseas, incapacidade de raciocínio e, eventualmente, a morte.

O monóxido de carbono é um gás incolor, inodoro e insípido que pode estar presente mesmo que não consiga ver nem cheirar qualquer gás do escape do motor. Um nível mortífero de monóxido de carbono pode acumular-se rapidamente e a pessoa pode perder os sentidos e não conseguir salvar-se. Além disso, em locais fechados ou com má ventilação, um nível mortífero de monóxido de carbono pode manter-se durante horas ou dias. Se tiver algum sintoma de intoxicação por monóxido de carbono, abandone imediatamente o local, apanhe ar fresco e PROCURE CUIDADOS MÉDICOS.

- Não coloque o motor em funcionamento em locais fechados. Mesmo que tente ventilar os gases de escape do motor com ventiladores ou abrindo portas e janelas, o monóxido de carbono pode atingir rapidamente níveis perigosos.
- Não coloque o motor em funcionamento em locais com má ventilação ou parcialmente fechados, como celeiros, garagens ou alpendres.

- Não coloque o motor em funcionamento no exterior em zonas onde os gases de escape do motor possam introduzir-se num edifício através de portas ou janelas.

Carga

O acréscimo de acessórios ou carga ao seu motociclo pode afectar adversamente a estabilidade e o manuseamento se a distribuição de peso no seu motociclo for alterada. Para evitar a possibilidade de um acidente, tenha bastante cuidado ao adicionar carga ou acessórios ao seu motociclo. Redobre o cuidado quando conduzir um motociclo que tenha mais carga ou acessórios. Aqui, juntamente com as informações sobre acessórios apresentadas em seguida, encontram-se algumas recomendações gerais a seguir se colocar carga no seu motociclo:

O peso total do operador, passageiro, acessórios e carga não devem exceder o limite máximo de carga. **A utilização de um veículo sobrecarregado pode provocar um acidente.**

Carga máxima:
206 kg (454 lb)

Quando carregar dentro deste limite de peso, mantenha em mente o seguinte:

- A carga e os acessórios devem ser reduzidas ao mínimo indispensável, devendo os mesmos ser colocados tão chegados ao motociclo quanto possível. Acondicione bem os artigos mais pesados o mais perto possível do centro do veículo e distribua o peso o mais uniformemente possível por ambos os lados do motociclo para minimizar o desequilíbrio ou a instabilidade.
- A deslocação dos pesos pode criar um desequilíbrio súbito. Antes de conduzir, certifique-se de que os acessórios e a carga estão bem presos ao motociclo. Verifique com frequência os suportes dos acessórios e os prendedores da carga.
- Ajuste a suspensão em função da carga (apenas modelos com suspensão regulável) e verifique o estado e a pressão dos pneus.
- Nunca prenda artigos grandes ou pesados ao guiador, à forquilha dianteira ou ao guarda-lamas dianteiro. Estes artigos, incluindo alguma carga, tal como sacos-cama, sacos grossos de lã ou tendas, podem criar um manuseamento instável ou uma fraca resposta da direcção.



INFORMAÇÕES RELATIVAS À SEGURANÇA

1

- **Este veículo não foi concebido para puxar um reboque nem para ser conjugado com um sidecar.**

Acessórios Yamaha genuínos

A escolha de acessórios para o seu veículo é uma decisão importante. Os acessórios Yamaha genuínos, disponíveis apenas em concessionários Yamaha, foram concebidos, testados e aprovados pela Yamaha para utilização no seu veículo.

Muitas empresas sem ligação à Yamaha fabricam peças e acessórios ou oferecem outros tipos de modificações para veículos Yamaha. A Yamaha não está numa posição que permita testar os produtos que estas empresas do mercado de reposição fabricam. Por este motivo, a Yamaha não pode aprovar nem recomendar a utilização de acessórios não comercializados pela Yamaha, nem modificações não recomendadas especificamente pela Yamaha, mesmo que a venda e a instalação seja efectuada por um concessionário Yamaha.

Peças, acessórios e modificações do mercado de reposição

Embora possa encontrar produtos do mercado de reposição idênticos a acessórios Yamaha genuínos ao nível de design e qualidade, deve reconhecer que alguns aces-

sórios ou modificações do mercado de reposição não são adequados devido aos potenciais perigos para a sua segurança e a de terceiros. A instalação de produtos do mercado de reposição ou a implementação de modificações no veículo que alterem qualquer uma das suas características de design e de funcionamento podem expô-lo a si e a terceiros a um maior risco de ferimentos graves ou morte. O proprietário do veículo é responsável por ferimentos relacionados com alterações do mesmo.

Quando montar acessórios, tenha em mente as seguintes linhas de orientação, bem como as apresentadas na secção “Carga”.

- Nunca instale acessórios nem transporte carga que possam prejudicar o desempenho do seu motociclo. Inspeccione cuidadosamente o acessório antes de o utilizar, para se certificar de que este não vai, de modo algum, afectar a visibilidade para a estrada ou a visibilidade nas curvas, limitar o percurso da suspensão, o percurso da direcção ou o funcionamento dos controlos, nem ocultar luzes ou reflectores.
- Os acessórios instalados na área do guidador ou da forquilha dianteira podem criar instabilidade devido à

distribuição de peso inapropriada ou alterações aerodinâmicas. Se forem colocados acessórios na área do guidador ou da forquilha dianteira, estes devem reduzidos ao número indispensável e devem ser tão leves quanto possível.

- Os acessórios volumosos ou grandes podem afectar seriamente a estabilidade do motociclo devido aos efeitos aerodinâmicos. O vento pode fazer o motociclo levantar da estrada, ou este pode ficar instável em zonas com ventos cruzados. Estes acessórios também podem causar instabilidade ao ultrapassar ou ao ser ultrapassado por veículos de grandes dimensões.
- Alguns acessórios podem deslocar o condutor da sua posição normal de condução. Esta posição inapropriada limita a liberdade de movimentos do condutor e pode limitar a capacidade de controlo, pelo que tais acessórios não são recomendados.
- Tenha cuidado ao acrescentar acessórios eléctricos. Se os acessórios eléctricos excederem a capacidade do sistema eléctrico do motociclo



INFORMAÇÕES RELATIVAS À SEGURANÇA

1

pode ocorrer uma falha eléctrica, a qual pode causar uma perda perigosa de potência das luzes ou do motor.

Pneus e jantes do mercado de reposição

Os pneus e as jantes fornecidos com o seu motociclo foram concebidos para corresponder às capacidades de desempenho e para garantir a melhor combinação possível de condução, travagem e conforto. Outros pneus, jantes, dimensões e combinações podem não ser apropriados. Consulte a página 6-14 para obter mais informações sobre as especificações dos pneus e a substituição dos mesmos.

Transporte do Motociclo

Certifique-se de que segue as instruções que se seguem antes de transportar o motociclo noutra veículo.

- Retire todos os itens soltos do motociclo.
- Certifique-se de que a torneira de combustível (se fizer parte do equipamento) está na posição “OFF” e de que não existem fugas de combustível.

- Aponte a roda dianteira para a frente no reboque ou na caixa do camião e prenda-a num carril para impedir o movimento.
- Engrene a transmissão (para os modelos equipados com transmissão manual).
- Prenda o motociclo com cabos de retenção ou prendedores adequados que estejam presos a partes sólidas do motociclo, tal como o chassis ou o triplo grampo da forquilha dianteira superior (e não, por exemplo, a guias montados em borracha ou sinais de mudança de direcção, ou peças que possam partir). Escolha cuidadosamente o local para os prendedores, de modo que estes não friccionem contra superfícies pintadas durante o transporte.
- A suspensão deve ser ligeiramente comprimida pelos cabos de retenção, se possível, para que o motociclo não ressalte excessivamente durante o transporte.

Vista esquerda

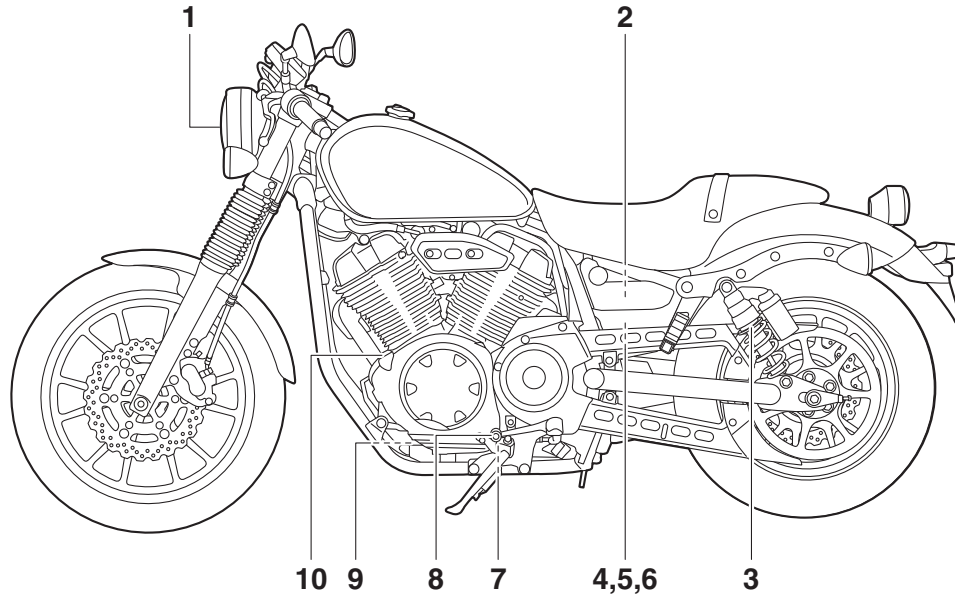

1. Farol dianteiro (página 6-28)
2. Jogo de ferramentas do proprietário (página 6-2)
3. Anel ajustador de pré-carga da mola do amortecedor (página 3-16)
4. Fusível principal (página 6-27)
5. Caixa de fusíveis (página 6-27)
6. Fusível do motor do ABS (página 6-27)
7. Cavilha de drenagem do óleo do motor (página 6-10)
8. Pedal de mudança de velocidades (página 3-9)

9. Cartucho do filtro de óleo do motor (página 6-10)
10. Tampa de enchimento de óleo do motor (página 6-10)

Vista direita

2

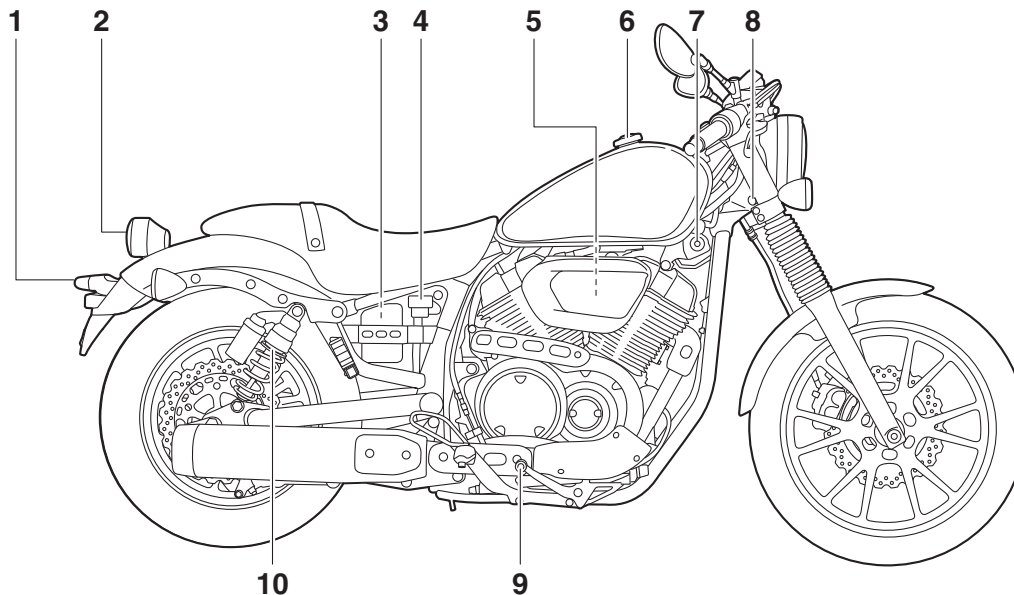

1. Luz da chapa de matrícula (página 6-31)

2. Luz do travão/farolim traseiro (página 6-30)

3. Bateria (página 6-25)

4. Reservatório de líquido do travão traseiro (página 6-18)

5. Elemento do filtro de ar (página 6-12)

6. Tampa do depósito de combustível (página 3-11)

7. Interruptor principal (página 3-2)

8. Bloqueio da direcção (página 3-15)

9. Pedal do travão (página 3-10)

10. Anel ajustador de pré-carga da mola do amortecedor (página 3-16)

Controlos e instrumentos

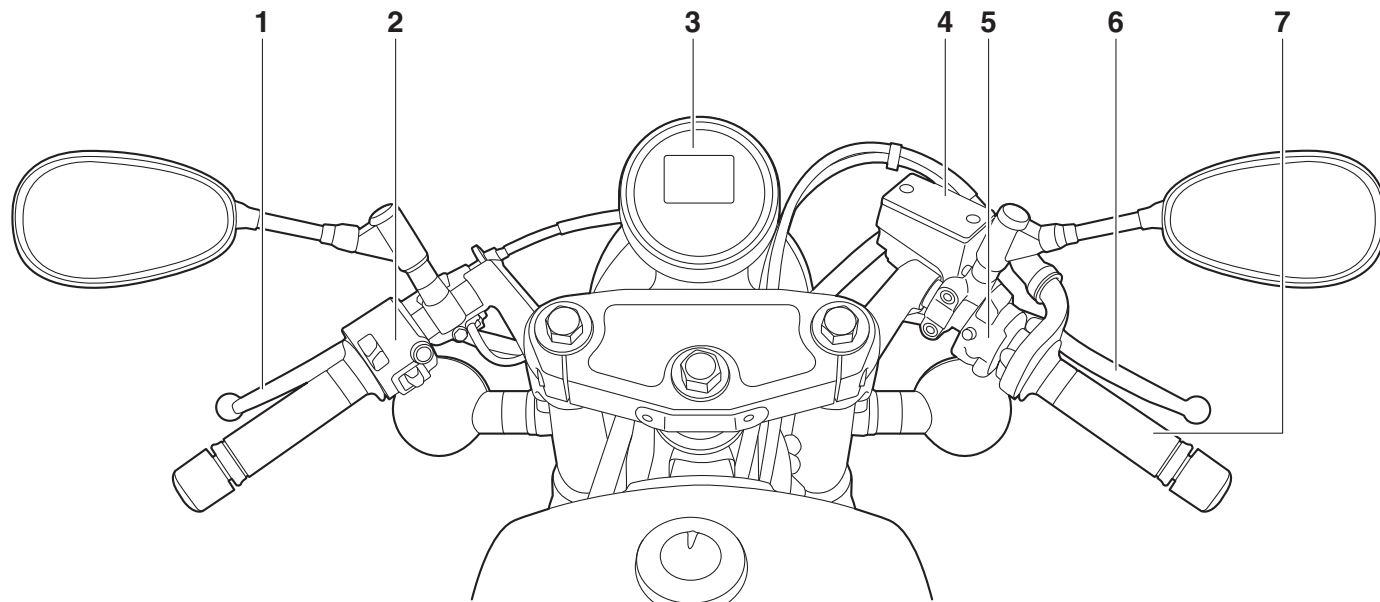

1. Alavanca da embraiagem (página 3-9)
2. Interruptores do guidão esquerdo (página 3-8)
3. Módulo do contador multifuncional (página 3-5)
4. Reservatório de líquido do travão dianteiro (página 6-18)
5. Interruptores do guidão direito (página 3-8)
6. Alavanca do travão (página 3-10)
7. Punho do acelerador (página 6-13)

FUNÇÕES DOS CONTROLOS E INSTRUMENTOS

Sistema imobilizador

PAU10978

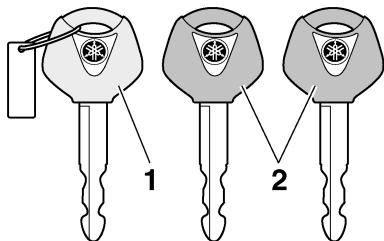

1. Chave de reconfiguração do código (vermelha)
2. Chaves standard (pretas)

Este veículo está equipado com um sistema imobilizador para evitar o roubo através da reconfiguração de códigos nas chaves normais. Este sistema é composto pelo seguinte:

- uma chave de reconfiguração do código (com um arco vermelho)
- duas chaves de série (com um arco preto) que podem ser reconfiguradas com novos códigos
- um transmissor-receptor (instalado na chave de reconfiguração do código)
- uma unidade imobilizadora
- uma ECU (Unidade de Controlo Electrónico)

- um indicador luminoso do sistema imobilizador (Consulte a página 3-5.)

A chave com o arco vermelho é utilizada para registar códigos em cada uma das chaves de série. Dado que a reconfiguração é um processo difícil, leve o veículo, bem como as três chaves, a um concessionário Yamaha, para que aí sejam reconfiguradas. Não use a chave com o arco vermelho para conduzir o veículo. Esta chave destina-se apenas a ser utilizada para a reconfiguração das chaves de série. Use sempre uma chave de série para a condução do veículo.

PCA11822

PRECAUÇÃO

- **NÃO PERCA A CHAVE DE RECONFIGURAÇÃO DO CÓDIGO! SE A PERDER CONTACTE O CONCESSIONÁRIO IMEDIATAMENTE!** Se perder a chave de reconfiguração do código, é impossível registar novos códigos nas chaves normais. As chaves normais podem continuar a ser utilizadas para ligar o veículo, no entanto, se a reconfiguração do código for necessária (isto é, se for feita uma nova chave normal ou se se perderem todas as chaves) deve substituir-se a totalidade do sistema imobilizador. Assim, é alta-

mente recomendável utilizar a chave normal e manter a chave de reconfiguração do código num lugar seguro.

- Não mergulhe as chaves na água.
- Não exponha as chaves a temperaturas excessivamente altas.
- Não coloque as chaves junto a ímãs (incluindo, entre outros, produtos tais como altifalantes, etc.).
- Não coloque as chaves junto a objectos que transmitam sinais eléctricos.
- Não coloque objectos pesados sobre as chaves.
- Não rectifique nem altere o formato das chaves.
- Não desmonte a peça plástica das chaves.
- Não coloque duas chaves de um sistema imobilizador no mesmo porta-chaves.
- Mantenha as chaves normais e as chaves do sistema imobilizador afastadas da chave de reconfiguração do código do veículo.
- Mantenha as chaves de outro sistema imobilizador afastadas do interruptor principal, uma vez que podem causar interferência no sinal.

Interruptor principal

PAU57670

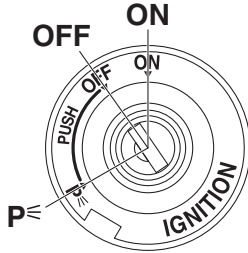

O interruptor principal controla os sistemas de ignição e iluminação. As várias posições do interruptor principal são descritas a seguir.

PCA17961

PRECAUÇÃO

Não utilize chaveiros metálicos nem coloque mais de uma chave na mesma argola. Quando o veículo está em movimento, um chaveiro metálico, argolas metálicas ou chaves adicionais podem entrar em contacto com os componentes adjacentes e riscá-los. Por estes motivos, recomenda-se a utilização de um pano ou de um chaveiro em pele.

NOTA

Use a chave de série (arco preto) para a utilização normal do veículo. Para minimizar o risco de perder a chave de reconfiguração do código (arco vermelho), mantenha-a num local seguro e utilize-a apenas para reconfigurar códigos.

PAU38531

LIGADO (ON)

Todos os circuitos eléctricos são alimentados, as luzes dos contadores, do farolim traseiro, da chapa de matrícula e dos mínimos acendem-se, e o motor pode ser colocado em funcionamento. A chave não pode ser retirada.

NOTA

O farol dianteiro acende-se automaticamente quando o motor é colocado em funcionamento e permanece aceso até a chave ser rodada para "OFF", mesmo que o motor pare.

PAU45752

DESLIGADO (OFF)

Todos os sistemas eléctricos estão desligados. A chave pode ser retirada.

PWA10073

AVISO

Nunca rode a chave para "OFF" com o veículo em movimento, caso contrário os sistemas eléctricos serão desactivados, o que poderá resultar na perda de controlo ou num acidente.

3

PAU62271

P< (Estacionamento)

As luzes de perigo e os sinais de mudança de direcção podem ser ligadas, mas todos os outros sistemas eléctricos estão desligados. A chave pode ser retirada. A chave tem de ser introduzida a partir da posição "OFF" para poder ser rodada para "P<".

PCA20760

PRECAUÇÃO

Utilizar a lâmpada do sinal de perigo ou de mudança de direcção durante um longo período de tempo pode causar um descarregamento da bateria.

FUNÇÕES DOS CONTROLOS E INSTRUMENTOS

3

Indicadores luminosos e luzes de advertência

PAU49398

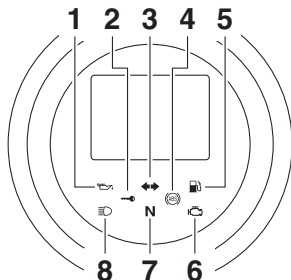

1. Luz de advertência do nível de óleo “”
2. Indicador luminoso do sistema imobilizador “”
3. Indicador luminoso de mudança de direcção “”
4. Luz de advertência do sistema de travão antibloqueio (ABS) “”
5. Luz de advertência do nível de combustível “”
6. Luz de advertência de problema no motor “”
7. Indicador luminoso de ponto morto “**N**”
8. Indicador luminoso de máximos “”

Indicador luminoso de mudança de direcção “”

PAU11022

Este indicador luminoso fica intermitente quando um sinal de mudança de direcção está a piscar.

Indicador luminoso de ponto morto “**N**”

PAU11061

Este indicador luminoso acende-se quando a transmissão está em ponto morto.

Indicador luminoso de máximos “”

PAU11081

Este indicador acende-se quando são utilizados os máximos do farol dianteiro.

Luz de advertência do nível de óleo “”

PAU11255

Esta luz de advertência acende-se se o nível do óleo do motor estiver baixo. O circuito eléctrico da luz de advertência pode ser verificado rodando a chave para “ON”. A luz de advertência deverá acender-se durante alguns segundos e depois apagar-se.

Se a luz de advertência não se acender logo quando a chave é rodada para “ON” ou se permanecer acesa, solicite a um concessionário Yamaha que verifique o circuito eléctrico.

NOTA

- Mesmo que o nível do óleo seja suficiente, a luz de advertência pode tremeluzir quando conduzir num declive ou durante uma aceleração ou desaceleração súbita, o que não significa uma avaria.
- Este modelo está também equipado com um dispositivo de auto-diagnóstico para o circuito de detecção do nível de óleo. Se for detectado um problema no circuito de detecção do nível do óleo, o ciclo seguinte será repetido até que a avaria seja corrigida: A luz de advertência do nível do óleo piscará dez vezes e depois apagar-se-á durante 2.5 segundos. Se isto acontecer, solicite a um concessionário Yamaha que verifique o veículo.

Luz de advertência do nível de combustível “”

PAU11367

Esta luz de advertência acende-se quando o nível de combustível desce abaixo de 2.8 L (0.74 US gal, 0.62 Imp.gal) aproximadamente. Quando isto acontece, reabasteça o mais brevemente possível.

FUNÇÕES DOS CONTROLOS E INSTRUMENTOS

O circuito eléctrico da luz de advertência pode ser verificado rodando a chave para “ON”. A luz de advertência deverá acender-se durante alguns segundos e depois apagar-se.

Se a luz de advertência não se acender logo quando a chave é rodada para “ON” ou se permanecer acesa, solicite a um concessionário Yamaha que verifique o circuito eléctrico.

NOTA

Este modelo está também equipado com um dispositivo de auto-diagnóstico para o circuito de detecção do nível de combustível. Se for detetado um problema no circuito de detecção do nível do combustível, o ciclo seguinte será repetido até que a avaria seja corrigida: A luz de advertência do nível de combustível piscará oito vezes e depois apagar-se-á durante 3.0 segundos. Se isto acontecer, solicite a um concessionário Yamaha que verifique o veículo.

PAU46443

Luz de advertência de problema no motor “”

Esta luz de advertência acende-se quando é detectado um problema no circuito eléctrico de supervisão do motor. Se isto acontecer, solicite a um concessionário Yamaha que verifique o sistema de auto-diagnósti-

co. (Consulte a página 3-7 para obter explicações sobre o dispositivo de auto-diagnóstico.)

O circuito eléctrico da luz de advertência pode ser verificado rodando a chave para “ON”. A luz de advertência deverá acender-se durante alguns segundos e depois apagar-se.

Se a luz de advertência não se acender logo quando a chave é rodada para “ON” ou se permanecer acesa, solicite a um concessionário Yamaha que verifique o circuito eléctrico.

NOTA

Esta luz de advertência acende-se quando a chave é rodada para “ON” e o interruptor de arranque é premido, mas isto não indica qualquer avaria.

PAU51662

Luz de advertência do ABS “”

Em funcionamento normal, a luz de advertência do ABS acende-se quando a chave é rodada para “ON” e desliga-se após ser atingida uma velocidade de 10 km/h (6 mi/h) ou superior.

Se a luz de advertência do ABS:

- não se acender quando a chave é rodada para “ON”
- se acender ou ficar intermitente durante a condução

- não se apagar após ser atingida uma velocidade de 10 km/h (6 mi/h) ou superior

O sistema ABS pode não funcionar correctamente. Se acontecer alguma das situações acima, solicite a um concessionário Yamaha que verifique o sistema logo que possível. (Consulte uma explicação do sistema ABS na página 3-10.)

PWA16041



AVISO

Se a luz de advertência do ABS não se desligar depois de ser atingida uma velocidade de 10 km/h (6 mi/h) ou superior, ou se a luz de advertência se acender ou ficar intermitente durante a condução, o sistema de travagem passa para travagem convencional. Se ocorrer alguma das situações acima, ou se a luz de advertência nem sequer se acender, seja extremamente cuidadoso para evitar a possibilidade de bloqueio das rodas durante uma travagem de emergência. Solicite a um concessionário Yamaha que verifique o sistema de travagem e os circuitos eléctricos logo que possível.

FUNÇÕES DOS CONTROLOS E INSTRUMENTOS

NOTA

Se o interruptor de arranque for premido com o motor em funcionamento, a luz de advertência do ABS acende-se, mas isto não é uma avaria.

3

Indicador luminoso do sistema imobilizador “—”

PAU54682

Depois de a chave ser rodada para “OFF” e terem passado 30 segundos, o indicador luminoso ficará intermitente indicando que o sistema imobilizador está activado. Passadas 24 horas, o indicador luminoso pára de piscar, mas o sistema imobilizador continua activado.

O circuito eléctrico do indicador luminoso pode ser verificado rodando a chave para “ON”. O indicador luminoso deverá acender-se durante alguns segundos e depois apagar-se.

Se o indicador luminoso não se acender logo quando a chave é rodada para “ON” ou se permanecer aceso, solicite a um concessionário Yamaha que verifique o circuito eléctrico.

O dispositivo de autodiagnóstico também detecta problemas nos circuitos do sistema imobilizador. (Consulte a página 3-7 para obter explicações sobre o dispositivo de auto-diagnóstico.)

Contador multifuncional

PAU66640

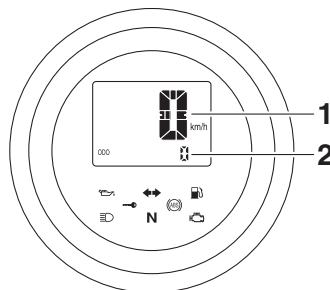

1. Velocímetro
2. Conta-quilómetros/contador de percurso/contador de percurso da reserva de combustível/relógio

PWA12423



Pare o veículo antes de fazer ajustes ao módulo do contador multifuncional. A alteração dos ajustes durante a condução pode distrair o condutor e aumentar o risco de acidente.

O módulo do contador multifuncional está equipado com o seguinte:

- um velocímetro
- um conta-quilómetros

- dois contadores de percurso (que exibem a distância percorrida desde que foram colocados a zero pela última vez)
- um contador de percurso de reserva de combustível (que exibe a distância percorrida com o combustível na reserva)
- um relógio
- um dispositivo de autodiagnóstico

NOTA

- Certifique-se de que roda a chave para “ON” antes de utilizar o interruptor “SELECT”.
- Só para o RU: Para alternar os visores do velocímetro e conta-quilómetros/contador de percurso entre quilómetros e milhas, seleccione o modo de conta-quilómetros e, depois, prima o interruptor “SELECT” durante, pelo menos, 5 segundos.

FUNÇÕES DOS CONTROLOS E INSTRUMENTOS

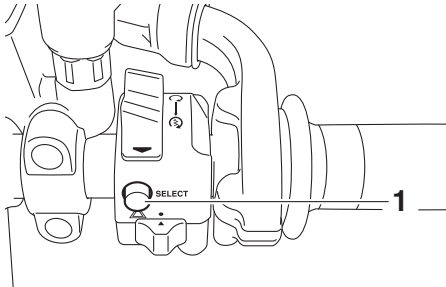

1. Interruptor “SELECT”

Velocímetro

O velocímetro mostra a velocidade de deslocação do veículo.

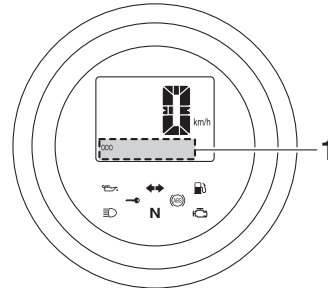

1. Conta-quilómetros/contador de percurso/contador de percurso da reserva de combustível/relógio

Prima o interruptor “SELECT” para mudar o visor entre o modo de conta-quilómetros “ODO”, os modos de contador de percurso “TRIP 1” e “TRIP 2” e o modo de relógio pela ordem seguinte:

ODO → TRIP 1 → TRIP 2 → relógio → ODO
Se a luz de advertência do nível de combustível se acender (consulte a página 3-3), o visor do conta-quilómetros mudará automaticamente para o modo de contador de percurso de reserva de combustível “TRIP F” e começará a contar a distância percorrida a partir desse ponto. Nesse caso, prima o interruptor “SELECT” para mudar o

visor entre os diversos modos de contador de percurso e conta-quilómetros pela ordem seguinte:

TRIP F → TRIP 1 → TRIP 2 → relógio → ODO → TRIP F

Para reiniciar um contador de percurso, selecione-o premindo o interruptor “SELECT” e prima depois o interruptor “SELECT” durante, pelo menos, um segundo. Se não reiniciar o contador de percurso da reserva de combustível manualmente, este reiniciar-se-á automaticamente e o visor voltará para o modo anterior após reabastecer e percorrer 5 km (3 mi).

Para acertar o relógio

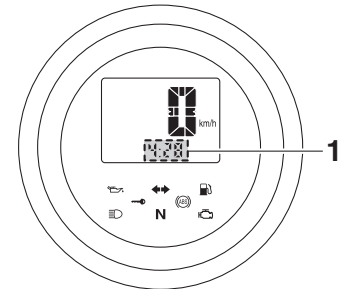

1. Relógio

1. Prima o interruptor “SELECT” durante, pelo menos, 5 segundos.

FUNÇÕES DOS CONTROLOS E INSTRUMENTOS

3

2. Quando os dígitos da hora ficarem intermitentes, prima o interruptor “SELECT” para acertar a hora.
3. Prima o interruptor “SELECT” durante, pelo menos, um segundo e os dígitos dos minutos ficarão intermitentes.
4. Prima o interruptor “SELECT” para acertar os minutos.
5. Prima o interruptor “SELECT” durante, pelo menos, um segundo para iniciar o relógio.

Dispositivo de autodiagnóstico

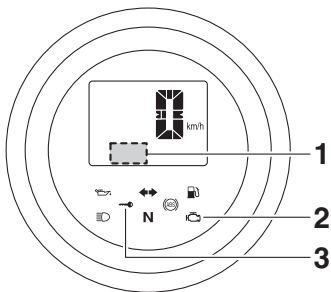

1. Exibição de código de erro
2. Luz de advertência de problema no motor “”
3. Indicador luminoso do sistema imobilizador “”

Este modelo está equipado com um dispositivo de autodiagnóstico para vários circuitos eléctricos.

Se for detectado algum problema num desses circuitos, a luz de advertência de problema no motor acender-se-á e o visor indicará um código de erro.

Se o visor exibir qualquer código de erro, anote o número do código e, de seguida, solicite a um concessionário Yamaha que verifique o veículo.

O dispositivo de autodiagnóstico também detecta problemas nos circuitos do sistema imobilizador.

Se for detectado algum problema nos circuitos do sistema imobilizador, o indicador luminoso deste sistema irá piscar e o visor indicará um código de erro.

NOTA

Se o visor exibir o código de erro 52, este poderá ter sido provocado por interferência do transmissor-receptor. Se este erro aparecer, tente o seguinte:

1. Utilize a chave de reconfiguração do código para colocar o motor em funcionamento.

NOTA

Certifique-se de que não existem quaisquer outras chaves do imobilizador próximas do interruptor principal, e não guarde mais do que uma chave deste tipo no mes-

mo porta-chaves! As chaves do sistema imobilizador podem provocar interferência, o que poderá impedir o motor de funcionar.

2. Se o motor funcionar, desligue-o e tente colocá-lo em funcionamento com as chaves normais.
3. Se uma das chaves normais ou ambas não colocarem o motor em funcionamento, leve o veículo, a chave de reconfiguração do código e as duas chaves normais a um concessionário Yamaha para reconfigurar as chaves normais.

PCA11591

PRECAUÇÃO

Quando o visor exibe um código de erro, o veículo deverá ser verificado logo que possível de modo a evitar danos no motor.

FUNÇÕES DOS CONTROLOS E INSTRUMENTOS

Interruptores do guidador

Esquerda

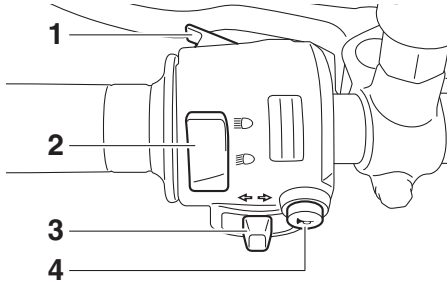

1. Interruptor de ultrapassagem “≡○”
2. Interruptor de farol alto/baixo “≡○/≡○”
3. Interruptor do sinal de mudança de direcção “↔/↔”
4. Interruptor da buzina “📢”

PAU1234H

Direita

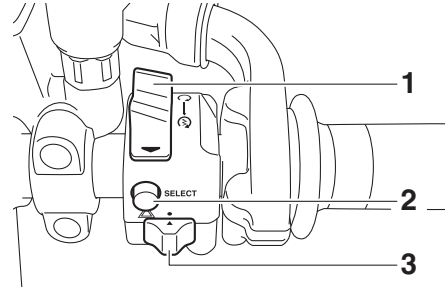

1. Interruptor de arranque/paragem do motor “⊕/○/⊗”
2. Interruptor “SELECT”
3. Interruptor de perigo “▲”

PAU1235I

Interruptor de ultrapassagem “≡○”

Prima este interruptor para acender e apagar o farol dianteiro.

PAU1240I

Interruptor de farol alto/baixo “≡○/≡○”

Regule este interruptor para “≡○” para acender os máximos e para “≡○” para acender os médios.

PAU1246I

Interruptor do sinal de mudança de direcção “↔/↔”

Para sinalizar uma mudança de direcção para a direita, empurre este interruptor para “↔”. Para sinalizar uma mudança de

direcção para a esquerda, empurre este interruptor para “↔”. Assim que libertado, o interruptor volta para a posição central. Para desligar o sinal de mudança de direcção, prima o interruptor depois deste ter voltado para a posição central.

PAU1250I

Interruptor da buzina “📢”

Prima este interruptor para buzinar.

PAU5421I

Interruptor de arranque/paragem do motor “⊕/○/⊗”

Para ligar o motor com o motor de arranque, coloque este interruptor em “○” e, depois, prima a parte “⊕” do interruptor. Consulte a página 5-1 para obter instruções relativas ao arranque, antes de colocar o motor em funcionamento. Coloque este interruptor em “⊗” para desligar o motor em caso de emergência, tal como quando o veículo se vira ou o cabo do acelerador fica preso.

PAU4170I

A luz de advertência de problema no motor acende-se quando a chave é rodada para “ON” e o interruptor de arranque é premido, mas isto não indica qualquer avaria.

FUNÇÕES DOS CONTROLOS E INSTRUMENTOS

3

Interruptor de perigo “ \triangle ”

PAU12735

Com a chave na posição “ON” ou “P_{ON}”, utilize este interruptor para acender as luzes de perigo (intermitência simultânea de todos os sinais de mudança de direcção).

As luzes de perigo são utilizadas em caso de emergência ou para avisar outros condutores quando o seu veículo está parado num local onde possa representar um perigo para o trânsito.

PCA10062

PRECAUÇÃO

Não utilize as luzes de perigo durante um longo período de tempo com o motor desligado, caso contrário a bateria pode descarregar.

PAU55701

Interruptor “SELECT”

Este interruptor é utilizado para executar selecções no conta-quilómetros e nos contadores de percurso e para acertar o relógio do módulo do contador multifuncional. Consulte “Módulo do contador multifuncional” na página 3-5 para obter informações detalhadas.

Alavanca da embraiagem

PAU12821

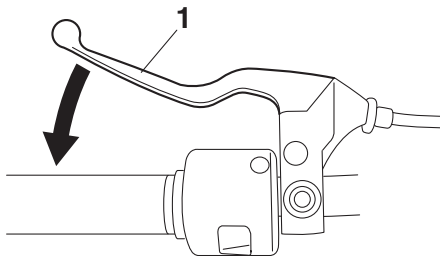

1. Alavanca da embraiagem

A alavanca da embraiagem situa-se no punho esquerdo do guidador. Para desengatar a embraiagem, puxe a alavanca em direcção ao punho do guidador. Para engatar a embraiagem, liberte a alavanca. A alavanca deverá ser premeida rapidamente e libertada lentamente, para obter uma utilização suave da mesma.

A alavanca da embraiagem está equipada com um interruptor, o qual faz parte do sistema de corte do circuito de ignição. (Consulte a página 3-18.)

Pedal de mudança de velocidades

PAU12872

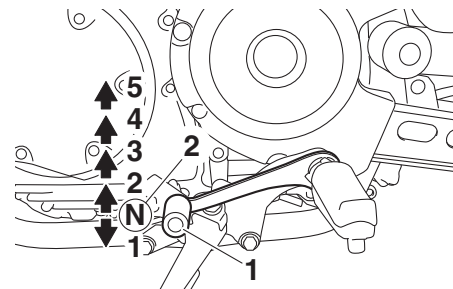

1. Pedal de mudança de velocidades
2. Ponto morto

O pedal de mudança de velocidades encontra-se no lado esquerdo do motociclo e é utilizado em conjunto com a alavanca da embraiagem para mudar as velocidades na caixa de transmissão contínua de 5 velocidades instalada neste motociclo.

Alavanca do travão

PAU12892

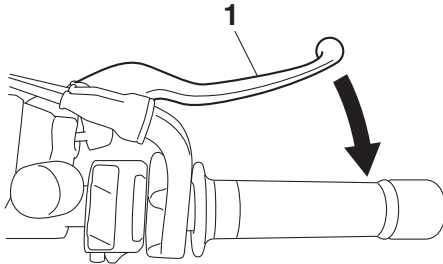

1. Alavanca do travão

A alavanca do travão situa-se no lado direito do guiador. Para accionar o travão da frente, puxe a alavanca em direcção ao punho do acelerador.

Pedal do travão

PAU12944

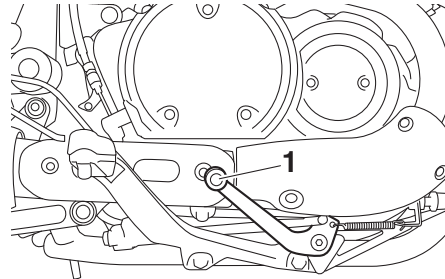

1. Pedal do travão

O pedal do travão situa-se no lado direito do motorciclo. Para acionar o travão traseiro, pressione o pedal do travão.

ABS

PAU67580

O ABS (Sistema de Travão Antibloqueio) da Yamaha possui um sistema de controlo electrónico duplo, o qual age nos travões dianteiro e traseiro independentemente. Utilize os travões com ABS tal como utilizaria os travões convencionais. Se o ABS estiver ativado, pode ser sentido um efeito pulsante na alavanca do travão ou no pedal do travão. Nesta situação, continue a aplicar os travões e deixe o ABS desempenhar a sua função; não “bombeie” os travões para não reduzir a eficácia de travagem.

PWA16051

AVISO

Mesmo com ABS, mantenha sempre uma distância suficiente em relação ao veículo da frente, em conformidade com a velocidade de condução.

- **O sistema ABS funciona melhor em grandes distâncias de travagem.**
- **Em certas superfícies, como em estradas irregulares ou de cascalho, a distância de travagem poderá ser maior com o ABS do que sem este.**

O ABS é controlado por uma ECU, que altera o sistema para travagem convencional caso ocorra uma avaria.

FUNÇÕES DOS CONTROLOS E INSTRUMENTOS

PAU13125

NOTA

- O ABS efectua um teste de autodiagnóstico sempre que o veículo arranca depois de a chave ter sido rodada para “ON” e após ser atingida uma velocidade igual ou superior a 10 km/h (6 mi/h). Durante este teste, pode ouvir-se um ruído tipo “estalido” na unidade de controlo hidráulica, e se for aplicada a alavanca ou o pedal do travão, ainda que ligeiramente, pode sentir-se uma vibração na alavanca e no pedal, mas nada disto indica uma avaria.
- Este ABS possui um modo de teste que permite ao proprietário experimentar a sensação pulsante na alavanca do travão ou no pedal do travão quando o ABS está a funcionar. No entanto, são necessárias ferramentas especiais, pelo que deve consultar o seu concessionário Yamaha.

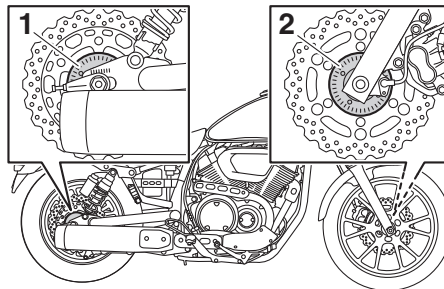

1. Cubo da roda de trás
2. Cubo da roda da frente

Tampa do depósito de combustível

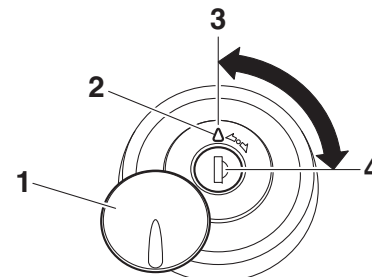

1. Cobertura da fechadura da tampa do depósito de combustível
2. Marca “ Δ ”
3. Fecho.
4. Desbloquear.

Remoção da tampa do depósito de combustível

Deslize a cobertura da fechadura da tampa do depósito de combustível para a abrir, introduza a chave na fechadura e rode-a 1/4 de volta no sentido dos ponteiros do relógio. A fechadura abrir-se-á e a tampa do depósito de combustível pode ser removida.

PCA20100

PRECAUÇÃO

Tenha cuidado para não danificar o sensor da roda ou o rotor do sensor da roda; caso contrário pode resultar num incorrecto desempenho do sistema de ABS.

FUNÇÕES DOS CONTROLOS E INSTRUMENTOS

Instalação da tampa do depósito de combustível

1. Introduza a tampa do depósito de combustível na abertura existente no depósito com a chave inserida na fechadura e com a marca “△” virada para a frente.
2. Rode a chave no sentido contrário ao dos ponteiros do relógio para a posição original, retire-a e feche a cobertura da fechadura.

NOTA

A tampa do depósito de combustível não poderá ser colocada a não ser que a chave esteja na respetiva fechadura. Para além disso, a chave não pode ser removida se a tampa não estiver devidamente colocada e fechada.

PWA10132



AVISO

Certifique-se de que a tampa do depósito de combustível está devidamente instalada antes de conduzir o veículo. As fugas de combustível constituem um perigo de incêndio.

Combustível

Verifique se há gasolina suficiente no depósito.

PAU13222

PWA10882



A gasolina e os vapores de gasolina são extremamente inflamáveis. Para evitar incêndios e explosões, bem como reduzir o risco de ferimentos durante o reabastecimento, siga estas instruções.

1. Antes de reabastecer, desligue o motor e não permita que ninguém se sente no veículo. O reabastecimento nunca deve ser efectuado se estiver a fumar, perto de faíscas, de chamas desprotegidas ou de outras fontes de ignição, como as luzes piloto de esquentadores e de máquinas de secar roupa.
2. Não encha demasiado o depósito de combustível. Quando reabastecer, certifique-se de que insere o bocal da bomba no orifício de enchimento do depósito de combustível. Pare de abastecer quando o combustível chegar à parte inferior do tubo de enchimento. Visto que o combustível expande quando aquece, este pode sair do depósito de combustível devido ao calor do motor ou do sol.

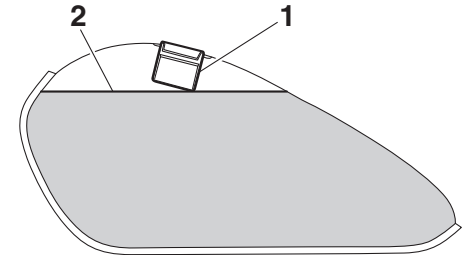

1. Tubo de enchimento de depósito de combustível
2. Nível de combustível máximo
3. Limpe imediatamente qualquer combustível derramado. **PRECAUÇÃO: Limpe imediatamente qualquer combustível derramado com um pano macio, seco e limpo, uma vez que o combustível poderá deteriorar as superfícies pintadas ou plásticas.** [PCA10072]
4. Certifique-se de que fecha bem a tampa do depósito de combustível.

PWA15152



A gasolina é tóxica e pode causar ferimentos ou morte. Tenha cuidado ao lidar com gasolina. Nunca puxe a gasolina com a boca. Se engolir gasolina, inalar muito vapor de gasolina ou se esta entrar em contacto com os olhos,

FUNÇÕES DOS CONTROLOS E INSTRUMENTOS

consulte imediatamente um médico. Se saltar gasolina para a sua pele, lave com sabão e água. Se saltar gasolina para o seu vestuário, mude de roupa.

PAU57691

Combustível recomendado:

Gasolina sem chumbo normal (Mistura de gasolina com álcool (E10) aceitável)

Capacidade do depósito de combustível:

12 L (3.2 US gal, 2.6 Imp.gal)

Quantidade de combustível de reserva (quando a luz de advertência do nível de combustível se acende):

2.8 L (0.74 US gal, 0.62 Imp.gal)

PCA11401

PRECAUÇÃO

Utilize apenas gasolina sem chumbo. A utilização de gasolina com chumbo provocará danos graves nas peças internas do motor como, por exemplo, nas válvulas, anéis do pistão, sistema de escape, etc.

O motor Yamaha foi concebido para usar gasolina sem chumbo regular com um índice de octano obtido pelo método “Resear-

ch” de 95 ou mais. Se ouvir um som de batimento (ou sibilante), utilize gasolina de uma marca diferente ou com um índice de octano superior. A utilização de combustível sem chumbo prolongará a vida útil da vela de ignição e reduzirá os custos de manutenção.

Mistura de gasolina com álcool

Existem dois tipos de mistura de gasolina com álcool: um contém etanol e outro contém metanol. A mistura de gasolina com etanol pode ser utilizada se o conteúdo deste não exceder os 10% (E10). A mistura de gasolina com metanol não é recomendada pela Yamaha, pois pode danificar o sistema de combustível ou causar problemas ao nível das prestações do veículo.

PAUB1302 Tubo de respiração/descarga do depósito de combustível

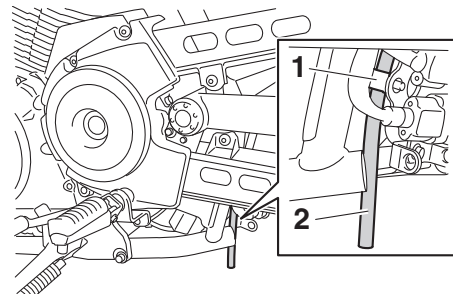

1. Presilha
2. Tubo de respiração/descarga do depósito de combustível

Antes de utilizar o motociclo:

- Verifique a ligação do tubo de respiração/descarga do depósito de combustível.
- Verifique se existem fendas ou danos no tubo de respiração/descarga do depósito de combustível e substitua-o se necessário.
- Certifique-se de que a extremidade do tubo de respiração/descarga do depósito de combustível não está bloqueada e limpe-a, se necessário.

- Certifique-se de que o tubo de respiração/descarga do depósito de combustível está encaminhado pelo grampo.

PAU13434

Convertor catalítico

Este modelo está equipado com um conversor catalítico no sistema de escape.

PWA10863



AVISO

O sistema de escape fica quente depois da utilização. Para evitar risco de incêndio ou queimaduras:

- não estacione o veículo junto de materiais que possam constituir um risco de incêndio, tais como erva ou outros materiais que ardam facilmente;
- estacione o veículo num local onde não haja probabilidade de peões ou crianças tocarem no sistema de escape quente;
- certifique-se de que o sistema de escape arrefeceu antes de efectuar qualquer trabalho de manutenção;
- não deixe o motor em ralenti por mais de alguns minutos. O ralenti prolongado pode causar sobreaquecimento.

PCA10702

PRECAUÇÃO

Utilize apenas gasolina sem chumbo. A utilização de gasolina com chumbo causará danos irreparáveis no conversor catalítico.

FUNÇÕES DOS CONTROLOS E INSTRUMENTOS

Bloqueio da direcção

PAU56662

Para bloquear a direcção

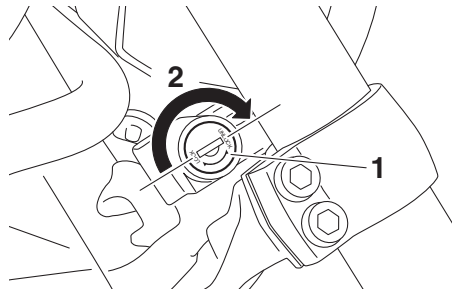

1. Bloqueio da direcção
2. Fecho.
 1. Vire o guiador completamente para a esquerda.
 2. Introduza a chave no bloqueio da direcção, que está perto do tubo dianteiro e, depois, rode-a 1/2 volta no sentido dos ponteiros do relógio.
 3. Verifique se a direcção está bloqueada e, depois, retire a chave do bloqueio.

Para desbloquear a direcção

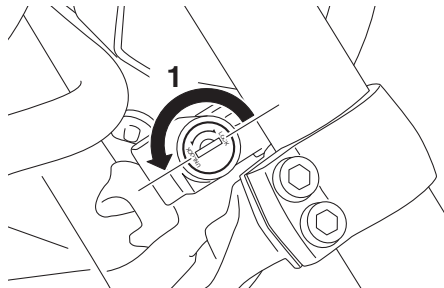

1. Desbloquear.
 1. Introduza a chave no bloqueio da direcção.
 2. Rode a chave 1/2 de volta no sentido contrário ao dos ponteiros do relógio.
 3. Retire a chave.

Assento

PAU66400

Remoção do assento

1. Retire o painel A. (Consulte a página 6-8.)
2. Retire a cavilha.

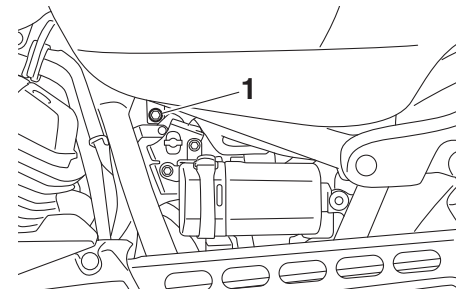

1. Cavilha
3. Levante a parte dianteira do assento e puxe-o para a frente.

Instalação do assento

1. Introduza os prolongamentos nos suportes do assento, conforme ilustrado.

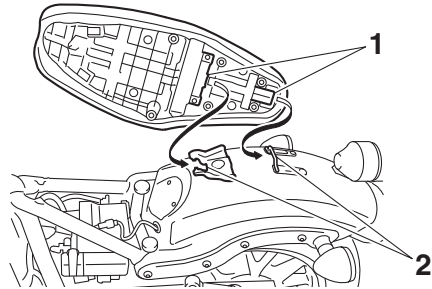

1. Prolongamento
2. Suporte do assento

2. Coloque o assento na posição original.
3. Enquanto empurra a frente do assento para baixo para não deixar espaço entre os amortecedores de borracha e o chassis, aperte a cavilha em conformidade com o binário especificado.

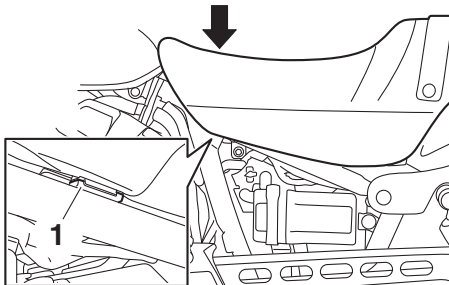

1. Amortecedor de borracha

Binário de aperto:

Cavilha de instalação do assento:
16 Nm (1.6 m·kgf, 12 ft·lbf)

4. Instale o painel.

NOTA

Certifique-se de que o assento está devidamente fixo antes de conduzir o veículo.

Ajuste dos amortecedores

PAU66950

PWA10211



AVISO

Ajuste sempre ambos os amortecedores de forma igual, caso contrário poderá resultar numa fraca capacidade de manobra e perda de estabilidade.

3

Cada um dos amortecedores está equipado com um anel ajustador de pré-carga da mola.

É recomendável ser um concessionário Yamaha a fazer o ajuste da pré-carga da mola. Contudo, se optar por fazer pessoalmente este ajuste, adquira a chave inglesa especial necessária num concessionário Yamaha.

PCA10102

PRECAUÇÃO

Para evitar danificar o mecanismo, não tente efetuar ajustes além dos limites máximo ou mínimo.

Ajuste a pré-carga da mola como se segue: Para aumentar a pré-carga da mola e assim tornar a suspensão mais dura, rode o anel ajustador em cada um dos amortecedores na direcção (a). Para reduzir a pré-carga da mola e assim tornar a suspensão mais mole, rode o anel ajustador em cada um dos amortecedores na direcção (b).

FUNÇÕES DOS CONTROLOS E INSTRUMENTOS

3

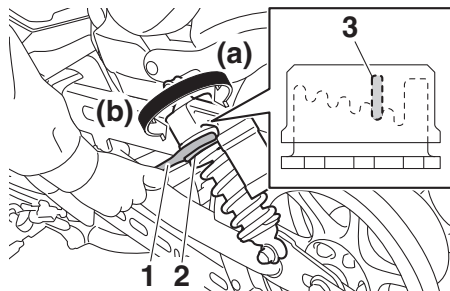

1. Chave inglesa especial
2. Anel ajustador de pré-carga da mola
3. Bujão

Ponto de afinação da pré-carga da mola:

Mínimo (suave):

0 ranhura(s) na direcção (a)*

Normal:

1 ranhura(s) na direcção (a)*

Máximo (dura):

4 ranhura(s) na direcção (a)*

* Com o anel ajustador totalmente rodado na direcção (b)

PWA10232



AVISO

Estes amortecedores contêm nitrogénio altamente pressurizado. Antes de manusear os amortecedores, deve ler e compreender as informações que se seguem.

- Não mexa nem tente abrir os cilindros.
- Não submeta os amortecedores a uma chama desprotegida ou outras fontes de calor intenso. Caso contrário, o amortecedor pode explodir devido a pressão excessiva do gás.
- Não deforme nem danifique os cilindros de forma alguma. Qualquer dano nos cilindros pode causar um fraco desempenho do amortecimento.
- Não descarte o amortecedor danificado ou gasto por si próprio. Leve o amortecedor a um concessionário Yamaha para qualquer serviço.

PAU15306

Descanso lateral

O descanso lateral situa-se no lado esquerdo do chassis. Suba ou desça o descanso lateral com o pé enquanto segura o veículo direito.

NOTA

O interruptor incorporado do descanso lateral faz parte do sistema de corte do circuito de ignição, que corta a ignição em determinadas situações. (Consulte a secção seguinte para obter uma explicação sobre o sistema de corte do circuito de ignição.)

PWA10242



AVISO

O veículo não deve ser conduzido com o descanso lateral para baixo, nem se o descanso lateral não puder ser devidamente recolhido para cima (ou não fique em cima), caso contrário o descanso lateral pode entrar em contacto com o solo e distrair o condutor, resultando numa possível perda de controlo. O sistema de corte do circuito de ignição da Yamaha foi concebido para lembrar ao utilizador que lhe cabe levantar o descanso lateral antes de arrancar. Por conseguinte, verifique este sistema re-

gularmente e se não funcionar bem, solicite a sua reparação a um concessionário Yamaha.

PAU57950

Sistema de corte do circuito de ignição

O sistema de corte do circuito de ignição (composto pelo interruptor do descanso lateral, o interruptor da embraiagem e o interruptor de ponto morto) apresenta as seguintes funções.

- Evita o arranque quando a transmissão está engrenada e o descanso lateral está para cima, mas a alavanca da embraiagem não está a ser premiada.
- Evita o arranque quando a transmissão está engrenada e a alavanca da embraiagem está a ser premiada, mas o descanso lateral ainda está para baixo.
- Corta o funcionamento do motor quando a transmissão está engrenada e o descanso lateral é colocado para baixo.

Verifique periodicamente o funcionamento do sistema de corte do circuito de ignição em conformidade com o procedimento que se segue.

FUNÇÕES DOS CONTROLOS E INSTRUMENTOS

3

Com o motor desligado:
1. Mova o descanso lateral para baixo.
2. Certifique-se de que o interruptor de arranque/paragem do motor está regulado para “○”.
3. Rode a chave para “ON”.
4. Mude a transmissão para ponto morto.
5. Prima a parte “⊗” do interruptor de arranque/paragem do motor.
O motor começa a trabalhar?

SIM NÃO

Com o motor ainda a trabalhar:
6. Mova o descanso lateral para cima.
7. Mantenha a alavanca da embraiagem puxada.
8. Engrene uma velocidade.
9. Mova o descanso lateral para baixo.
O motor pára?

SIM NÃO

Depois de o motor ter parado:
10. Mova o descanso lateral para cima.
11. Mantenha a alavanca da embraiagem puxada.
12. Prima a parte “⊗” do interruptor de arranque/paragem do motor.
O motor começa a trabalhar?

SIM NÃO

O sistema está OK. **O motociclo pode ser conduzido.**



AVISO

Caso se verifique uma avaria, solicite a um concessionário Yamaha que verifique o sistema antes de conduzir o veículo.

O interruptor de ponto morto pode não estar a funcionar correctamente.
O motociclo não deverá ser conduzido até que seja inspeccionado por um concessionário Yamaha.

O interruptor do descanso lateral pode não estar a funcionar correctamente.
O motociclo não deverá ser conduzido até que seja inspeccionado por um concessionário Yamaha.

O interruptor da embraiagem pode não estar a funcionar correctamente.
O motociclo não deverá ser conduzido até que seja inspeccionado por um concessionário Yamaha.

PARA SUA SEGURANÇA – VERIFICAÇÕES PRÉVIAS À UTILIZAÇÃO

PAU15599

Inspeccione o seu veículo sempre que o utilizar para garantir que se encontra em perfeitas condições de funcionamento. Cumpra sempre os procedimentos e intervalos de inspeção e manutenção descritos no Manual do Utilizador.

PWA11152

AVISO

Se o veículo não for inspeccionado ou mantido em condições, há mais possibilidades de ocorrer um acidente ou danos no equipamento. Não utilize o veículo se detectar algum problema. Se não for possível corrigir um problema através dos procedimentos deste manual, solicite a um concessionário Yamaha que inspeccione o veículo.

4

Antes de utilizar este veículo, verifique os pontos que se seguem:

ITEM	VERIFICAÇÕES	PÁGINA
Combustível	<ul style="list-style-type: none">• Verifique o nível de combustível no respectivo depósito.• Se necessário, reabasteça.• Verifique se o tubo de combustível apresenta fuga.• Verifique se existem obstruções, fendas ou danos no tubo de respiração/descarga do depósito de combustível e verifique a ligação do tubo.	3-12, 3-13
Óleo do motor	<ul style="list-style-type: none">• Verifique o nível de óleo no motor.• Se necessário, adicione óleo recomendado até ao nível especificado.• Verifique se o veículo apresenta fugas de óleo.	6-10
Travão dianteiro	<ul style="list-style-type: none">• Verifique o funcionamento.• Se o travão estiver mole ou esponjoso, solicite a um concessionário Yamaha que sangre o sistema hidráulico.• Verifique se as pastilhas do travão apresentam desgaste.• Se necessário, substitua-os.• Verifique o nível de líquido no reservatório.• Se necessário, adicione o líquido dos travões especificado até ao nível especificado.• Verifique se o sistema hidráulico apresenta fugas.	6-18, 6-18

PARA SUA SEGURANÇA – VERIFICAÇÕES PRÉVIAS À UTILIZAÇÃO

ITEM	VERIFICAÇÕES	PÁGINA
Travão traseiro	<ul style="list-style-type: none">• Verifique o funcionamento.• Se o travão estiver mole ou esponjoso, solicite a um concessionário Yamaha que sangre o sistema hidráulico.• Verifique se as pastilhas do travão apresentam desgaste.• Se necessário, substitua-os.• Verifique o nível de líquido no reservatório.• Se necessário, adicione o líquido dos travões especificado até ao nível especificado.• Verifique se o sistema hidráulico apresenta fugas.	6-18, 6-18
Embraiagem	<ul style="list-style-type: none">• Verifique o funcionamento.• Se necessário, lubrifique o cabo.• Verifique a folga da alavanca.• Se necessário, ajuste-a.	6-16
Punho do acelerador	<ul style="list-style-type: none">• Certifique-se de que o funcionamento é suave.• Verifique a folga do punho do acelerador.• Se necessário, solicite a um concessionário Yamaha que ajuste a folga do punho do acelerador e lubrifique o cabo e o compartimento do punho.	6-13, 6-21
Cabos de controlo	<ul style="list-style-type: none">• Certifique-se de que o funcionamento é suave.• Se necessário, lubrifique-a.	6-21
Rodas e pneus	<ul style="list-style-type: none">• Verifique se apresentam danos.• Verifique o estado dos pneus e a profundidade da face de rolamento.• Verifique a pressão do ar.• Se necessário, corrija.	6-14, 6-16
Pedais do travão e de mudança de velocidade	<ul style="list-style-type: none">• Certifique-se de que o funcionamento é suave.• Se necessário, lubrifique os pontos de articulação dos pedais.	6-22
Alavancas do travão e da embraiagem	<ul style="list-style-type: none">• Certifique-se de que o funcionamento é suave.• Se necessário, lubrifique os pontos de articulação da alavanca.	6-22
Descanso lateral	<ul style="list-style-type: none">• Certifique-se de que o funcionamento é suave.• Se necessário, lubrifique o pivô.	6-23
Fixadores do chassis	<ul style="list-style-type: none">• Certifique-se de que todas as porcas, cavilhas e parafusos estão devidamente alinhados.• Se necessário, aperte-os.	—

PARA SUA SEGURANÇA – VERIFICAÇÕES PRÉVIAS À UTILIZAÇÃO

ITEM	VERIFICAÇÕES	PÁGINA
Instrumentos, luzes, sinais e interruptores	<ul style="list-style-type: none">• Verifique o funcionamento.• Se necessário, corrija.	—
Interruptor do descanso lateral	<ul style="list-style-type: none">• Verifique o funcionamento do sistema de corte do circuito de ignição.• Se o sistema não estiver a funcionar correctamente, solicite a um concessionário Yamaha que verifique o veículo.	3-17

UTILIZAÇÃO E QUESTÕES IMPORTANTES RELATIVAS À CONDUÇÃO

PAU15952

Leia atentamente o Manual do Utilizador para se familiarizar com todos os controlos. Se não compreender algum controlo ou função, pergunte ao seu concessionário Yamaha.

PWA10272



AVISO

Se não se familiarizar com os controlos, poderá perder o controlo do veículo, o que pode causar um acidente ou ferimentos.

5

PAU48712

NOTA

Este modelo está equipado com:

- sensor de ângulo de inclinação para desligar o motor no caso de capotagem. Neste caso, o visor indicará o código de erro 30 mas isto não é uma avaria. Rode a chave para “OFF” e depois para “ON” para eliminar o código de erro. Se não o fizer, o motor não ligará, apesar de este dar sinal quando é premido o interruptor de arranque.
- um sistema de paragem automática do motor. O motor desliga-se automaticamente se for deixado em ralenti durante 20 minutos. Se o motor deixar de funcionar, basta premir o interruptor de arranque para o voltar a ligar.

PAU67591

Colocação do motor em funcionamento

Para que o sistema de corte do circuito de ignição permita o arranque, tem de haver conformidade com uma das seguintes condições:

- A transmissão está em ponto morto.
- A transmissão está engrenada com a alavanca da embraiagem accionada e o descanso lateral para cima.

Consulte a página 3-18 para obter mais informações.

1. Rode a chave para “ON” e certifique-se de que o interruptor de arranque/paragem do motor está regulado para “○”.

As seguintes luzes de advertência e indicador luminoso deverão acender-se durante alguns segundos e depois apagar-se.

- Luz de advertência do nível de óleo
- Luz de advertência do nível de combustível
- Luz de advertência de problema no motor
- Indicador luminoso do sistema imobilizador

UTILIZAÇÃO E QUESTÕES IMPORTANTES RELATIVAS À CONDUÇÃO

PCA11834

PRECAUÇÃO

Se não se acender nenhum indicador ou luz de advertência inicialmente, quando a chave é rodada para “ON”, ou se um indicador ou luz de advertência permanecer aceso, consulte a página 3-3 para obter informações sobre a verificação do circuito do indicador e luz de advertência correspondente.

A luz de advertência do ABS deve acender-se quando a chave é rodada para “ON” e desligar-se depois de ser atingida uma velocidade de 10 km/h (6 mi/h) ou superior.

PCA17682

PRECAUÇÃO

Se a luz de advertência do ABS não se acender e depois se apagar conforme explicado acima, consulte a página 3-3 para obter informações sobre a verificação do circuito da luz de advertência.

2. Mude a transmissão para ponto morto. O indicador luminoso de ponto morto deve acender-se. Se não acender, solicite a um concessionário Yamaha que verifique o circuito elétrico.

3. Coloque o motor em funcionamento premindo a parte “(⊖)” do interruptor de arranque/paragem do motor. Se o motor não arrancar, solte o interruptor de arranque/paragem do motor, aguarde alguns segundos e tente novamente. Cada tentativa de arranque deve ser o mais pequena possível para preservar a bateria. Não tente fazer o motor arrancar durante mais de 10 segundos por tentativa.

PCA11043

PRECAUÇÃO

Para uma maior duração do motor, nunca acelere profundamente com o motor frio!

Mudança de velocidades

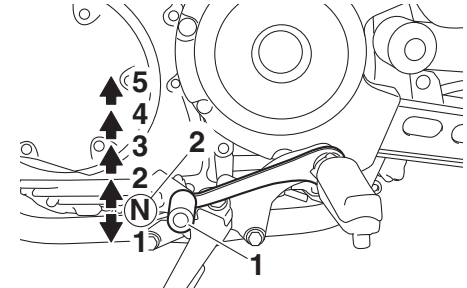

1. Pedal de mudança de velocidades
2. Ponto morto

A mudança de velocidades permite-lhe controlar o nível de potência do motor disponível para o arranque, aceleração, subida de encostas, etc.

As posições das velocidades estão ilustradas na imagem.

NOTA

Para colocar a transmissão em ponto morto, pressione repetidamente o pedal de mudança de velocidades até este atingir o fim do percurso e, finalmente, suba-o ligeiramente.

UTILIZAÇÃO E QUESTÕES IMPORTANTES RELATIVAS À CONDUÇÃO

5

PRECAUÇÃO

PCA10261

- Mesmo com a transmissão em ponto morto, não deslize o motociclo durante longos períodos de tempo com o motor desligado e não o reboque durante grandes distâncias. A transmissão é devidamente lubrificada apenas quando o motor está a funcionar. Uma lubrificação inadequada poderá danificar a transmissão.
- Utilize sempre a embraiagem para mudar de velocidade de modo a evitar danos no motor, na transmissão e no sistema de transmissão, que não estão concebidos para suportar o choque de uma mudança de velocidade forçada.

PAU16682

Para arrancar e acelerar

1. Puxe a alavanca da embraiagem para desengatar a embraiagem.
2. Engrene a transmissão em primeira velocidade. O indicador luminoso de ponto morto deve apagar-se.
3. Abra o acelerador gradualmente e, simultaneamente, liberte lentamente a alavanca da embraiagem.

4. Nos pontos de mudança de velocidade recomendados na tabela a seguir, feche o acelerador e, simultaneamente, aperte rapidamente a alavanca da embraiagem.
5. Engrene a transmissão em segunda velocidade. (Verifique se não engrena a transmissão em ponto morto.)
6. Abra parcialmente o acelerador e liberte gradualmente a alavanca da embraiagem.
7. Execute o mesmo procedimento para engrenar a transmissão na mudança superior seguinte.

NOTA

Para mudança de velocidades em condições normais de operação, use os pontos de mudança de velocidade recomendados.

PAU16701

Para desacelerar

1. Accione os travões dianteiros e traseiros para abrandar o motociclo.
2. Engrene a transmissão em primeira velocidade quando o motociclo atingir 25 km/h (16 mi/h). Se o motor estiver prestes a parar ou se funcionar muito irregularmente, aperte a alavanca da embraiagem e use os travões para parar o motociclo.

3. Mude a transmissão para ponto morto quando o motociclo estiver quase completamente parado. O indicador luminoso de ponto morto deve acender-se.

PAU16721

Pontos de mudança de velocidade recomendados

Os pontos de mudança de velocidade recomendados durante a aceleração e a desaceleração estão ilustrados na seguinte tabela.

Pontos de aumento de velocidade:

- 1.^a → 2.^a: 20 km/h (12 mi/h)
- 2.^a → 3.^a: 30 km/h (19 mi/h)
- 3.^a → 4.^a: 40 km/h (25 mi/h)
- 4.^a → 5.^a: 50 km/h (31 mi/h)

Pontos de diminuição de velocidade:

- 5.^a → 4.^a: 25 km/h (16 mi/h)
- 4.^a → 3.^a: 25 km/h (16 mi/h)
- 3.^a → 2.^a: 25 km/h (16 mi/h)
- 2.^a → 1.^a: 25 km/h (16 mi/h)

UTILIZAÇÃO E QUESTÕES IMPORTANTES RELATIVAS À CONDUÇÃO

Sugestões para a redução do consumo de combustível

PAU16811

O consumo de combustível depende muito do seu tipo de condução. Considere as seguintes sugestões para reduzir o consumo de combustível:

- Mude rapidamente para uma velocidade superior e evite velocidades elevadas do motor durante a aceleração.
- Não embale o motor enquanto muda para uma velocidade inferior e evite velocidades elevadas do motor sem carga no mesmo.
- Em vez de deixar o motor ao ralenti durante um longo período de tempo (ex., em engarrafamentos, em semáforos ou em passagens de nível), desligue-o.

Rodagem do motor

PAU16842

Nunca existe um período tão importante na vida útil do motor do seu veículo como o período entre os 0 e os 1600 km (1000 mi). Por esse motivo, deverá ler cuidadosamente o seguinte material.

Uma vez que o motor é completamente novo, não o sobrecarregue demasiado nos primeiros 1600 km (1000 mi). As diferentes peças do motor desgastam-se e obtêm um polimento por si próprias até que atinjam as folgas de funcionamento adequadas. Durante este período, deve-se evitar o funcionamento prolongado em aceleração máxima ou qualquer condição que possa resultar no sobreaquecimento do motor.

PAU17024

0–1000 km (0–600 mi)

Evite o funcionamento prolongado acima de 1/3 de aceleração. **PRECAUÇÃO:** Após ter percorrido 1000 km (600 mi), o óleo do motor deverá ser mudado e o cartucho ou elemento do filtro de óleo substituído. [PCA11283]

1000–1600 km (600–1000 mi)

Evite o funcionamento prolongado acima de 1/2 de aceleração.

1600 km (1000 mi) e mais

O veículo pode agora ser utilizado normalmente.

PCA10271

PRECAUÇÃO

Caso surja algum problema no motor durante o período de rodagem do motor, solicite imediatamente a um concessionário Yamaha que verifique o veículo.

UTILIZAÇÃO E QUESTÕES IMPORTANTES RELATIVAS À CONDUÇÃO

PAU17214

Estacionamento

Para estacionar, desligue o motor e retire a chave do interruptor principal.

PWA10312

⚠ AVISO

- **Dado que o motor e o sistema de escape podem ficar muito quentes, estacione num local onde não haja probabilidade de peões ou crianças lhes tocarem e queimarem-se.**
- **Não estacione num declive ou num piso macio, pois o veículo pode tombar, aumentando o risco de fuga de combustível e de incêndio.**
- **Não estacione perto de erva ou de outros materiais inflamáveis que possam incendiar-se.**

PAU17245

A inspecção, ajuste e lubrificação periódicos manterão o seu veículo no estado mais seguro e eficiente possível. A segurança é uma obrigação do proprietário/conductor do veículo. Os pontos mais importantes de inspecção, ajuste e lubrificação do veículo são explicados nas páginas a seguir.

Os intervalos especificados na tabela de manutenção periódica deverão ser apenas considerados como um guia geral em condições normais de condução. No entanto, dependendo das condições climáticas, do terreno, da localização geográfica e da utilização individual, os intervalos de manutenção poderão ter de ser reduzidos.

PWA10322



AVISO

Se o veículo não for mantido em condições ou se a manutenção for efectuada incorrectamente, o risco de ferimentos ou morte pode ser maior durante os procedimentos de assistência ou a utilização do veículo. Se não estiver familiarizado com a assistência ao veículo, solicite este serviço a um concessionário Yamaha.

PWA15123



AVISO

Salvo especificação em contrário, desligue o motor durante os procedimentos de manutenção.

- **Um motor em funcionamento tem peças em movimento que podem prender-se a partes do corpo ou ao vestuário e componentes eléctricos que podem provocar choques ou incêndios.**
- **Se o motor estiver em funcionamento durante os procedimentos de assistência pode provocar ferimentos oculares, queimaduras, incêndio ou intoxicação por monóxido de carbono – podendo provocar a morte. Consulte a página 1-2 para obter mais informações sobre o monóxido de carbono.**

PWA15461



AVISO

Os discos, pinças, cilindros e revestimentos dos travões podem ficar muito quentes durante a utilização. Para evitar eventuais queimaduras, deixe os componentes dos travões arrefecer antes de lhes tocar.

PAU17303

O controlo das emissões não funciona apenas para garantir um ar mais limpo, como também é vital para um funcionamento adequado do motor e o máximo de desempenho. Nas tabelas de manutenção periódica que se seguem, os serviços relacionados com o controlo de emissões são agrupados separadamente. Estes serviços requerem dados, conhecimentos e equipamentos especializados. A manutenção, substituição ou reparação dos dispositivos e sistemas de controlo de emissões podem ser realizadas por qualquer profissional ou estabelecimento de reparação devidamente certificado (caso aplicável). Os concessionários Yamaha possuem a formação e o equipamento necessários para realizar estes serviços em particular.

MANUTENÇÃO PERIÓDICA E AJUSTES

PAU5631

Jogo de ferramentas do proprietário

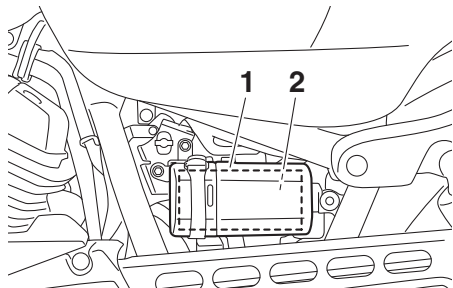

1. Caixa de ferramentas do proprietário
2. Jogo de ferramentas do proprietário

O jogo de ferramentas do proprietário encontra-se dentro da caixa de ferramentas do proprietário atrás do painel A. (Consulte a página 6-8.)

As informações relativas à assistência incluídas neste manual e as ferramentas fornecidas no jogo de ferramentas do proprietário destinam-se a ajudá-lo na realização da manutenção preventiva e de pequenas reparações. No entanto, poderão ser necessárias ferramentas adicionais, tal como uma chave de binário, para realizar correctamente determinados trabalhos de manutenção.

NOTA

- Caso não possua as ferramentas nem a experiência necessárias para um determinado trabalho, solicite a um concessionário Yamaha que o faça por si.
- Instale a caixa de ferramentas do proprietário com a marca “INSIDE” virada para dentro.

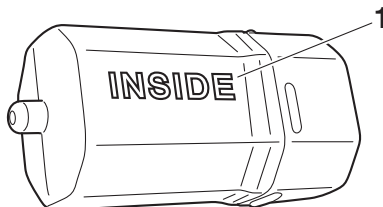

1. Marca “INSIDE”

MANUTENÇÃO PERIÓDICA E AJUSTES

PAU46862

NOTA

- As verificações anuais deverão ser efectuadas todos os anos, excepto se for efectuada uma manutenção com base nos quilómetros percorridos, ou no caso do Reino Unido, se for efectuada uma manutenção com base nas milhas percorridas.
- A partir dos 50000 km (30000 mi), repita os intervalos de manutenção, começando a partir dos 10000 km (6000 mi).
- Os itens marcados com um asterisco devem ser efectuados por um concessionário Yamaha na medida em que são necessárias ferramentas especiais, dados e capacidades técnicas.

Tabela de manutenção periódica para o sistema de controlo das emissões

PAU46911

N.º	ITEM	TRABALHO DE VERIFICAÇÃO OU MANUTENÇÃO	LEITURA DO CONTA-QUILÓMETROS					VERIFICAÇÃO ANUAL
			1000 km (600 mi)	10000 km (6000 mi)	20000 km (12000 mi)	30000 km (18000 mi)	40000 km (24000 mi)	
1	* Tubo de combustível	• Verifique se os tubos de combustível apresentam fendas ou danos.		√	√	√	√	√
2	* Velas de ignição	• Verifique o estado. • Limpe e corrija a distância. • Substitua.		√	√	√	√	√
3	* Válvulas	• Verifique a folga das válvulas. • Ajuste.			√	√	√	√
4	* Sistema de injeção de combustível	• Ajuste a sincronização.	√	√	√	√	√	√
5	* Silencioso e tubo de escape	• Verifique se o(s) grampo(s) de parafuso está(estão) solto(s).	√	√	√	√	√	√

MANUTENÇÃO PERIÓDICA E AJUSTES

PAU1770M

Tabela de lubrificação e manutenção geral

N.º	ITEM	TRABALHO DE VERIFICAÇÃO OU MANUTENÇÃO	LEITURA DO CONTA-QUILÓMETROS					VERIFICAÇÃO ANUAL
			1000 km (600 mi)	10000 km (6000 mi)	20000 km (12000 mi)	30000 km (18000 mi)	40000 km (24000 mi)	
1	Elemento do filtro de ar	• Substitua.					√	
2	Embraiagem	• Verifique o funcionamento. • Ajuste.	√	√	√	√	√	
3	* Travão dianteiro	• Verifique o funcionamento, o nível de líquido e se existem fugas de líquidos no veículo.	√	√	√	√	√	√
		• Substitua as pastilhas do travão.	Sempre que estiverem gastas até ao limite					
4	* Travão traseiro	• Verifique o funcionamento, o nível de líquido e se existem fugas de líquidos no veículo.	√	√	√	√	√	√
		• Substitua as pastilhas do travão.	Sempre que estiverem gastas até ao limite					
5	* Tubos dos travões	• Verifique se apresentam fendas ou danos. • Verifique se o direccionamento e a articulação estão correctos.		√	√	√	√	√
		• Substitua.	Cada 4 anos					
6	* Líquido dos travões	• Substitua.	Cada 2 anos					
7	* Rodas	• Verifique se apresentam desgaste ou danos.		√	√	√	√	
8	* Pneus	• Verifique a profundidade da face de rolamento e se existem danos. • Se necessário, substitua-os. • Verifique a pressão do ar. • Se necessário, corrija.		√	√	√	√	√

6

MANUTENÇÃO PERIÓDICA E AJUSTES

N.º	ITEM	TRABALHO DE VERIFICAÇÃO OU MANUTENÇÃO	LEITURA DO CONTA-QUILÓMETROS					VERIFICAÇÃO ANUAL
			1000 km (600 mi)	10000 km (6000 mi)	20000 km (12000 mi)	30000 km (18000 mi)	40000 km (24000 mi)	
9	* Rolamentos de roda	<ul style="list-style-type: none"> • Verifique se os rolamentos estão soltos ou se apresentam danos. 		√	√	√	√	
10	* Braço oscilante	<ul style="list-style-type: none"> • Verifique o funcionamento e se apresenta uma folga excessiva. 		√	√	√	√	
		<ul style="list-style-type: none"> • Lubrifique com massa de lubrificação de sabão de lítio. 	Cada 50000 km (30000 mi)					
11	* Correia de transmissão	<ul style="list-style-type: none"> • Verifique o estado da correia. • Substitua-a se estiver danificada. • Verifique a tensão da correia. • Certifique-se de que a roda de trás está devidamente alinhada. 	Cada 4000 km (2500 mi)					
12	* Rolamentos da direcção	<ul style="list-style-type: none"> • Verifique a folga dos rolamentos e se a direcção está dura. 	√	√	√	√	√	
		<ul style="list-style-type: none"> • Lubrifique com massa de lubrificação de sabão de lítio. 	Cada 20000 km (12000 mi)					
13	* Fixadores do chassis	<ul style="list-style-type: none"> • Certifique-se de que todas as porcas, cavilhas e parafusos estão devidamente alinhados. 		√	√	√	√	√
14	Eixo de pivô da alavanca do travão	<ul style="list-style-type: none"> • Lubrifique com graxa de silicone. 		√	√	√	√	√
15	Eixo de pivô do pedal do travão	<ul style="list-style-type: none"> • Lubrifique com massa de lubrificação de sabão de lítio. 		√	√	√	√	√
16	Eixo de pivô da alavanca da embraagem	<ul style="list-style-type: none"> • Lubrifique com massa de lubrificação de sabão de lítio. 		√	√	√	√	√
17	Eixo de pivô do pedal de mudança de velocidades	<ul style="list-style-type: none"> • Lubrifique com massa de lubrificação de sabão de lítio. 		√	√	√	√	√

MANUTENÇÃO PERIÓDICA E AJUSTES

N.º	ITEM	TRABALHO DE VERIFICAÇÃO OU MANUTENÇÃO	LEITURA DO CONTA-QUILÓMETROS					VERIFICAÇÃO ANUAL
			1000 km (600 mi)	10000 km (6000 mi)	20000 km (12000 mi)	30000 km (18000 mi)	40000 km (24000 mi)	
18	Descanso lateral	<ul style="list-style-type: none"> • Verifique o funcionamento. • Lubrifique com massa de lubrificação de sabão de lítio. 		√	√	√	√	√
19	* Interruptor do descanso lateral	<ul style="list-style-type: none"> • Verifique o funcionamento. 	√	√	√	√	√	√
20	* Forquilha dianteira	<ul style="list-style-type: none"> • Verifique o funcionamento e se apresenta fuga de óleo. 		√	√	√	√	
21	* Amortecedores de choques	<ul style="list-style-type: none"> • Verifique o funcionamento e se os amortecedores têm fuga de óleo. 		√	√	√	√	
22	Óleo do motor	<ul style="list-style-type: none"> • Mude. • Verifique o nível do óleo e se o veículo apresenta fugas de óleo. 	√	√	√	√	√	√
23	Cartucho do filtro de óleo do motor	<ul style="list-style-type: none"> • Substitua. 	√		√		√	
24	* Interruptores dos travões dianteiro e traseiro	<ul style="list-style-type: none"> • Verifique o funcionamento. 	√	√	√	√	√	√
25	Peças de movimento e cabos	<ul style="list-style-type: none"> • Lubrifique. 		√	√	√	√	√
26	* Punho do acelerador	<ul style="list-style-type: none"> • Verifique o funcionamento. • Verifique a folga do punho do acelerador e ajuste se necessário. • Lubrifique o cabo e o compartimento do punho. 		√	√	√	√	√
27	* Luzes, sinais e interruptores	<ul style="list-style-type: none"> • Verifique o funcionamento. • Ajuste o feixe do farol dianteiro. 	√	√	√	√	√	√

NOTA

- Filtro de ar
 - O filtro de ar deste modelo está equipado com um elemento de papel descartável revestido a óleo, que não pode ser limpo com ar comprimido para evitar que seja danificado.
 - O elemento do filtro de ar tem de ser substituído mais frequentemente se a condução for feita em áreas invulgarmente húmidas ou poeirentas.
 - Assistência do travão hidráulico
 - Verifique regularmente e, se necessário, corrija o nível de líquidos do travões.
 - Substitua os componentes internos dos cilindros mestres e pinças do travão, e mude o líquido dos travões de dois em dois anos.
 - Substitua os tubos do travões de quatro em quatro anos e caso apresentem fendas ou estejam danificados.
-

MANUTENÇÃO PERIÓDICA E AJUSTES

Remoção e instalação do painel

PAU18752

O painel ilustrado tem de ser retirado para se efectuarem alguns dos trabalhos de manutenção descritos neste capítulo. Consulte esta secção sempre que precisar de retirar e instalar o painel.

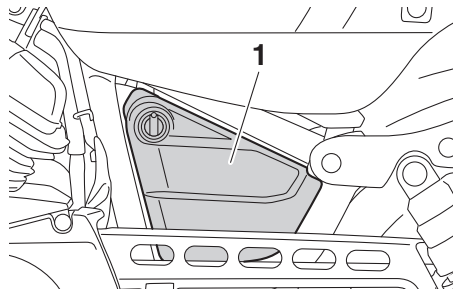

1. Painel A

Painel A

PAU54942

Remoção do painel

1. Abra a cobertura da fechadura do painel, introduza a chave na fechadura e rode-a 1/4 de volta no sentido dos ponteiros do relógio.

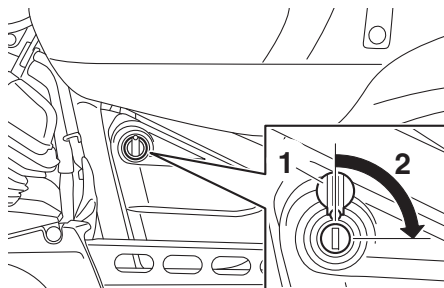

1. Cobertura da fechadura do painel
2. Desbloquear.

2. Puxe o painel para fora conforme ilustrado.

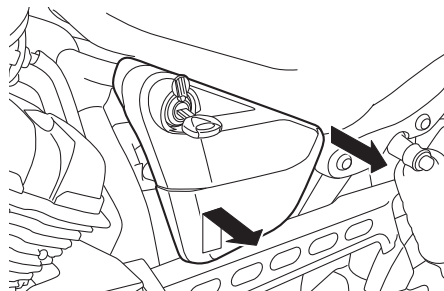

Instalação do painel

1. Coloque o painel na posição original.

2. Rode a chave 1/4 no sentido contrário ao dos ponteiros do relógio, retire-a e faça deslizar a cobertura da fechadura do painel para a fechar.

Verificação das velas de ignição

PAU19643

As velas de ignição são componentes importantes do motor que devem ser verificados periodicamente, preferivelmente por um concessionário Yamaha. Uma vez que o calor e os resíduos provocam a erosão lenta da vela de ignição, estes devem ser removidos e verificados em conformidade com a tabela de lubrificação e manutenção periódica. Para além disso, o estado das velas de ignição pode revelar o estado do motor.

O isolador de porcelana à volta do eléctrodo central de cada vela de ignição deve apresentar uma cor acastanhada entre média a leve (a cor ideal quando o veículo é conduzido normalmente), e todas as velas de ignição instaladas no motor devem apresentar a mesma cor. Se qualquer uma das velas apresentar uma cor claramente diferente, o motor poderá estar a funcionar de modo inapropriado. Não tente diagnosticar por si mesmo este tipo de problemas. Em vez disso, solicite a um concessionário Yamaha que verifique o veículo.

Se a vela de ignição mostrar sinais de erosão do eléctrodo e excesso de carbono ou outros resíduos, deverá ser substituída.

Vela de ignição especificada:
NGK/CPR7EA-9

Antes de instalar uma vela de ignição, deverá medir a distância do eléctrodo da vela de ignição com um indicador de espessura do fio e, se necessário, esta deverá ser ajustada em conformidade com a especificação.

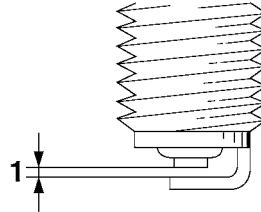

1. Distância do eléctrodo da vela de ignição

Distância do eléctrodo da vela de ignição:
0.8–0.9 mm (0.031–0.035 in)

Limpe a superfície da anilha da vela de ignição e a superfície correspondente, e depois limpe quaisquer impurezas existentes nas rosas da vela.

Binário de aperto:

Vela de ignição:
13 Nm (1.3 m·kgf, 9.4 ft·lbf)

NOTA

Se não houver uma chave de binário disponível quando instalar uma vela de ignição, uma boa estimativa do momento de aperto correcto é 1/4–1/2 volta além do aperto manual. No entanto, a vela de ignição deverá ser apertada com o momento de aperto especificado logo que possível.

MANUTENÇÃO PERIÓDICA E AJUSTES

Óleo do motor e cartucho do filtro de óleo

PAU47114

O nível de óleo do motor deve ser verificado antes de cada viagem. Para além disso, o óleo e o cartucho do filtro de óleo devem ser substituídos nos intervalos especificados na tabela de lubrificação e manutenção periódica.

Verificação do nível de óleo do motor

1. Coloque o veículo numa superfície nivelada e segure-o numa posição vertical. Uma ligeira inclinação lateral poderá resultar numa falsa leitura.
2. Coloque o motor em funcionamento, deixe-o aquecer durante alguns minutos e depois desligue-o.
3. Aguarde alguns minutos, até o óleo assentar.
4. Remova a tampa de enchimento de óleo do motor, limpe a vareta medidora de nível do óleo do motor, volte a inseri-la no orifício de enchimento de óleo (sem a apertar) e, em seguida, retire-a novamente para verificar o nível do óleo.

NOTA

O óleo do motor deverá situar-se entre as marcas de nível máximo e mínimo.

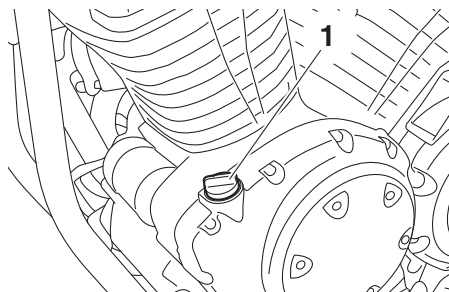

1. Tampa de enchimento de óleo do motor

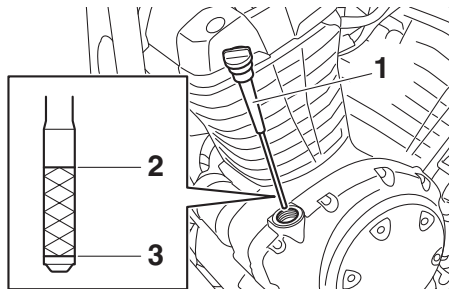

1. Vareta medidora do nível de óleo
2. Marca do nível máximo
3. Marca do nível mínimo

5. Caso o óleo do motor se situe na marca de nível mínimo ou abaixo desta, adicione óleo suficiente do tipo recomendado para corrigir o nível.

6. Introduza a vareta medidora de nível no orifício de enchimento de óleo e depois aperte a tampa de enchimento do óleo.

Mudança do óleo do motor (com ou sem substituição do cartucho do filtro de óleo)

1. Coloque o motor em funcionamento, deixe-o aquecer durante alguns minutos e depois desligue-o.
2. Coloque um tabuleiro de recolha do óleo por baixo do motor para recolher o óleo usado.
3. Retire a tampa de enchimento de óleo, a cavilha de drenagem de óleo do motor e a respetiva anilha, para drenar o óleo do cárter.

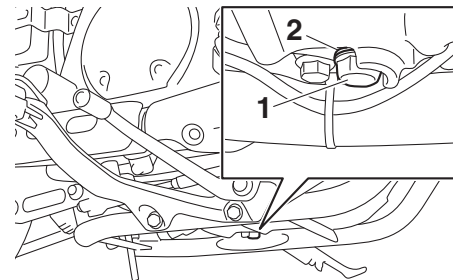

1. Cavilha de drenagem do óleo do motor
2. Anilha

MANUTENÇÃO PERIÓDICA E AJUSTES

NOTA

Ignore os passos 4–6 se não desejar substituir o cartucho do filtro de óleo.

4. Retire o cartucho do filtro de óleo com uma chave inglesa do filtro de óleo.

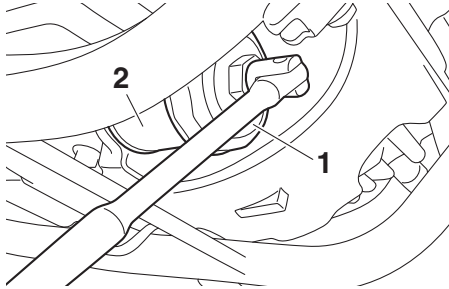

1. Chave inglesa do filtro de óleo
2. Cartucho do filtro de óleo

NOTA

Poderá obter uma chave inglesa do filtro de óleo num concessionário Yamaha.

5. Aplique uma camada pouco espessa de óleo do motor limpo no anel de vedação em O do novo cartucho do filtro de óleo.

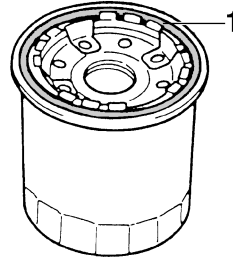

1. Anel de vedação em O

NOTA

Certifique-se de que o anel de vedação em O está bem encaixado.

6. Instale o novo cartucho do filtro de óleo com uma chave inglesa do filtro de óleo e aperte-o em conformidade com o binário especificado, utilizando uma chave de binário.

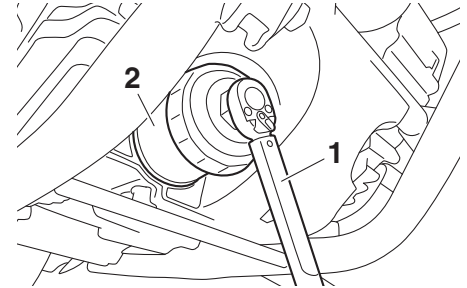

1. Chave de binário
2. Cartucho do filtro de óleo

Binário de aperto:

Cartucho do filtro de óleo:
17 Nm (1.7 m·kgf, 12 ft·lbf)

7. Instale a cavilha de drenagem de óleo do motor e a respetiva nova anilha e, depois, aperte a cavilha em conformidade com o binário especificado.

Binário de aperto:

Cavilha de drenagem de óleo do motor:
43 Nm (4.3 m·kgf, 31 ft·lbf)

8. Reabasteça com a quantidade especificada de óleo do motor recomendado e, depois, instale e aperte a tampa de enchimento de óleo.

MANUTENÇÃO PERIÓDICA E AJUSTES

Óleo do motor recomendado:

Consulte a página 8-1.

Quantidade de óleo:

Sem substituição do cartucho do filtro de óleo:

3.70 L (3.91 US qt, 3.26 Imp.qt)

Com substituição do cartucho do filtro de óleo:

4.00 L (4.23 US qt, 3.52 Imp.qt)

NOTA

Depois do motor e do sistema de escape terem arrefecido, certifique-se de que limpa o óleo eventualmente derramado sobre quaisquer componentes.

PCA11621

PRECAUÇÃO

- Para evitar o patinar da embraiagem (uma vez que o óleo do motor também lubrifica a embraiagem), não misture quaisquer aditivos químicos. Não utilize óleos com a especificação para diesel de “CD” nem óleos de qualidade superior à especificada. Para além disso, não utilize óleos denominados “ENERGY CONSERVING II” ou superiores.
- Certifique-se de que não entra nenhum material estranho no cárter.

9. Coloque o motor em funcionamento e deixe-o ao ralenti durante alguns minutos enquanto verifica se existem fugas de óleo. Caso haja uma fuga de óleo, desligue imediatamente o motor e procure a causa.

NOTA

Depois de ligar o motor, a luz de advertência do nível de óleo do motor deverá desligar-se se o nível de óleo for suficiente.

PCA10402

PRECAUÇÃO

Se a luz de advertência do nível de óleo tremeluzir ou permanecer acesa, mesmo que o nível de óleo esteja correcto, desligue imediatamente o motor e solicite a um concessionário Yamaha que verifique o veículo.

10. Desligue o motor, aguarde alguns minutos até o óleo assentar e, depois, verifique o nível do óleo e, se necessário, corrija-o.

PAU47081

Substituição do elemento do filtro de ar

O elemento do filtro de ar deve ser substituído nos intervalos especificados na tabela de lubrificação e manutenção periódica. Substitua o elemento do filtro de ar mais frequentemente se a condução for feita em áreas invulgarmente húmidas ou poeirentas.

Substituição do elemento do filtro de ar

1. Retire a tampa da caixa do filtro de ar, retirando as respectivas cavilhas.

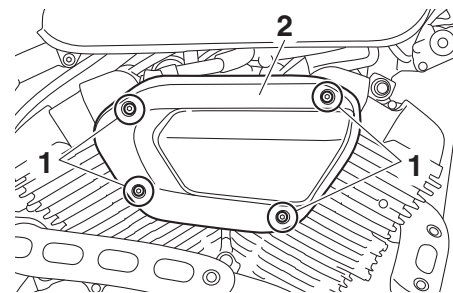

1. Cavilha
2. Tampa da caixa do filtro de ar

2. Puxe o elemento do filtro de ar para fora.

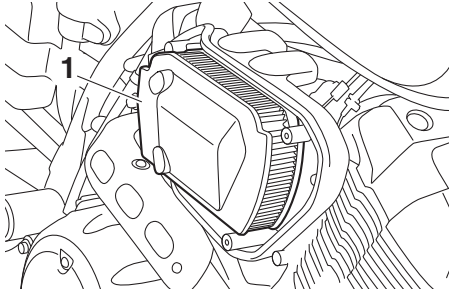

1. Elemento do filtro de ar

3. Introduza um elemento do filtro de ar na respectiva caixa. **PRECAUÇÃO:** **Certifique-se de que o elemento do filtro de ar está devidamente fixo na caixa do filtro de ar. O motor nunca deve ser colocado em funcionamento sem o elemento do filtro de ar instalado, caso contrário o(s) pistão(ões) e/ou cilindro(s) poderão desgastar-se excessivamente.**

[PCA10482]

4. Instale a tampa da caixa do filtro de ar, colocando as respectivas cavilhas.

PAU21385

Verificação da folga do punho do acelerador

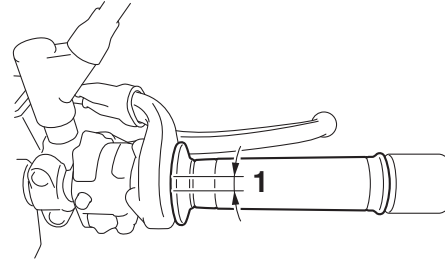

1. Folga do punho do acelerador

A folga do punho do acelerador deverá medir 4.0–6.0 mm (0.16–0.24 in) na borda interior do punho do acelerador. Verifique periodicamente a folga do punho do acelerador e, se necessário, solicite a um concessionário Yamaha que a ajuste.

PAU21402

Folga das válvulas

A folga das válvulas muda com a utilização, resultando numa mistura inadequada de ar/combustível e/ou ruído no motor. Para evitar que isto ocorra, a folga das válvulas deverá ser regulada por um concessionário Yamaha nos intervalos especificados na tabela de lubrificação e manutenção periódica.

MANUTENÇÃO PERIÓDICA E AJUSTES

PAU61710

Pneus

Os pneus são o único contacto entre o veículo e a estrada. A segurança em todas as condições de condução depende de uma área relativamente pequena de contacto com a estrada. Por conseguinte, é essencial manter os pneus sempre em bom estado e substituí-los na altura apropriada pelos pneus especificados.

Pressão de ar dos pneus

A pressão de ar dos pneus deverá ser verificada e, se necessário, ajustada antes de cada viagem.

PWA10504



AVISO

A utilização deste veículo com a pressão dos pneus incorrecta pode causar ferimentos graves ou morte devido à perda de controlo.

- A pressão de ar dos pneus deve ser verificada e ajustada com os pneus frios (isto é, quando a temperatura dos pneus é igual à temperatura ambiente).
- A pressão de ar dos pneus tem de ser ajustada de acordo com a velocidade de condução e o peso total

do condutor, passageiro, carga e acessórios aprovados para este modelo.

Pressão de ar dos pneus (medida com os pneus frios):

Carga até 90 kg (198 lb):

Frente:

225 kPa (2.25 kgf/cm², 33 psi)

Trás:

250 kPa (2.50 kgf/cm², 36 psi)

90 kg (198 lb) até carga máxima:

Frente:

250 kPa (2.50 kgf/cm², 36 psi)

Trás:

280 kPa (2.80 kgf/cm², 41 psi)

Carga máxima*:

206 kg (454 lb)

* Peso total com condutor, passageiro, carga e acessórios

PWA10512



AVISO

Nunca sobrecarregue o seu veículo. A utilização de um veículo sobrecarregado pode provocar um acidente.

Inspeção dos pneus

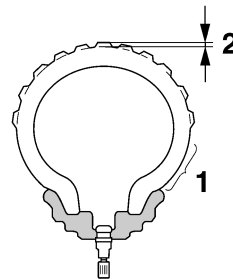

1. Flanco do pneu
2. Profundidade do piso do pneu

Os pneus devem ser verificados antes de cada viagem. Se a profundidade da face de rolamento central atingir o limite especificado, se o pneu tiver um prego ou fragmentos de vidro, ou se o flanco estiver rachado, solicite a um concessionário Yamaha que substitua o pneu imediatamente.

Profundidade mínima do piso do pneu (frente e trás):

1.6 mm (0.06 in)

NOTA

O limite de profundidade do piso dos pneus poderá diferir de país para país. Cumpra sempre os regulamentos locais.

PWA10472

AVISO

- **Solicite a um concessionário Yamaha que substitua os pneus excessivamente gastos. Para além de ser ilegal, utilizar o veículo com pneus excessivamente gastos diminui a estabilidade de condução e pode levar a perda de controlo.**
- **A tarefa de substituição de todas as peças relacionadas com as rodas e os travões, incluindo os pneus, deve ser executada por um concessionário Yamaha, que possui os conhecimentos e experiência profissionais necessários para o fazer.**
- **Após a substituição de um pneu, conduza a velocidades moderadas, uma vez que a superfície do pneu deverá primeiro ser “rodada” para que desenvolva as respectivas características óptimas.**

Informações relativas aos pneus

Este modelo está equipado com pneus sem câmara de ar e válvulas de ar do pneu. Os pneus desgastam-se, mesmo que não sejam usados ou tenham sido usados apenas ocasionalmente. Uma prova de desgaste são as fendas no piso do pneu e na borracha do flanco, por vezes acompanhadas de deformação da carcaça. Os pneus velhos e desgastados devem ser verificados por especialistas em pneus para garantir que estão em condições para continuarem a ser usados.

PWA10462

AVISO

Os pneus da frente e de trás devem ser da mesma marca e modelo; caso contrário, as características de condução do veículo podem ser diferentes, o que poderia causar um acidente.

Depois de testes extensivos, apenas os pneus abaixo listados foram aprovados para este modelo pela Yamaha.

Pneu da frente:

Tamanho:

100/90B19M/C 57H

Fabricante/modelo:

MICHELIN/COMMANDER 2

Pneu de trás:

Tamanho:

150/80B16M/C 71H

Fabricante/modelo:

MICHELIN/COMMANDER 2

MANUTENÇÃO PERIÓDICA E AJUSTES

PAU21963

Rodas de liga

Para maximizar o desempenho, durabilidade e funcionamento seguro do seu veículo, tenha atenção aos seguintes pontos relativos às rodas especificadas.

- Antes de cada viagem, deverá verificar se os aros das rodas apresentam fendas, dobras, deformações ou danos. Caso encontre qualquer tipo de danos, solicite a um concessionário Yamaha que substitua a roda. Não tente fazer qualquer tipo de reparação na roda, por pequena que seja. Uma roda que esteja deformada ou rachada deverá ser substituída.
- A roda deve ser equilibrada sempre que o pneu ou a roda sejam trocados ou substituídos. Uma roda desequilibrada pode resultar num fraco desempenho, características de manuseamento adversas e uma vida reduzida do pneu.

6

PAU33892

Ajuste da folga da alavanca da embraiagem

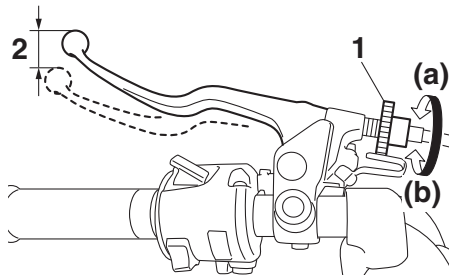

1. Cavilha ajustadora da folga da alavanca da embraiagem
2. Folga da alavanca da embraiagem

A folga da alavanca da embraiagem deverá medir 5.0–10.0 mm (0.20–0.39 in) como ilustrado. Verifique periodicamente a folga da alavanca da embraiagem e, se necessário, ajuste como se segue.

Para aumentar a folga da alavanca da embraiagem, rode a respectiva cavilha ajustadora na alavanca da embraiagem na direcção (a). Para reduzir a folga da alavanca da embraiagem, rode a cavilha ajustadora na direcção (b).

NOTA

Caso não consiga obter a folga especificada para a alavanca da embraiagem seguindo os procedimentos descritos acima, faça o seguinte.

1. Rode a cavilha ajustadora na alavanca da embraiagem totalmente na direcção (a) para desapear o cabo da embraiagem.
2. Desapearte a contraporca situada no cárter.
3. Para aumentar a folga da alavanca da embraiagem, rode a respectiva porca ajustadora na direcção (a). Para reduzir a folga da alavanca da embraiagem, rode a porca ajustadora na direcção (b).

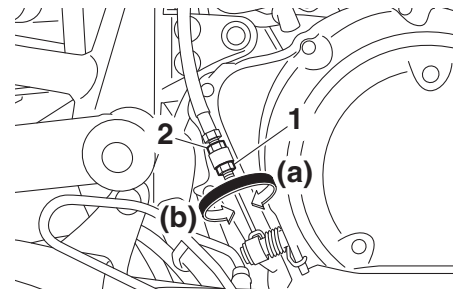

1. Contraporca
2. Porca ajustadora da folga da alavanca da embraiagem

4. Aperte a contraporca.

Verificação da folga da alavanca do travão

PAU37914

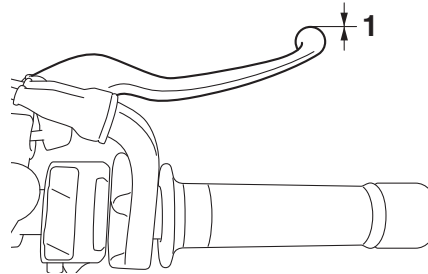

1. Sem folga da alavanca do travão

Não deve haver folga na extremidade da alavanca do travão. Caso haja folga, solicite a um concessionário Yamaha que inspecione o sistema de travagem.

PWA14212



Uma sensação suave ou esponjosa na alavanca do travão pode indicar a presença de ar no sistema hidráulico. Se houver ar no sistema hidráulico, solicite a um concessionário Yamaha que sanse o sistema antes de utilizar o veículo. O ar no sistema hidráulico diminuirá o desempenho dos travões, o que poderá resultar na perda de controlo e num acidente.

Interruptores das luzes dos travões

PAU36504

A luz do travão, que é activada pelo pedal do travão e pela alavanca do travão, deve acender-se imediatamente antes da travagem se concluir. Se necessário, solicite a um concessionário Yamaha que ajuste os interruptores da luz do travão.

MANUTENÇÃO PERIÓDICA E AJUSTES

Verificação das pastilhas dos travões da frente e de trás

PAU22393

Deverá verificar se existe desgaste nas pastilhas dos travões da frente e de trás nos intervalos especificados na tabela de lubrificação e manutenção periódica.

Pastilhas do travão da frente

PAU22432

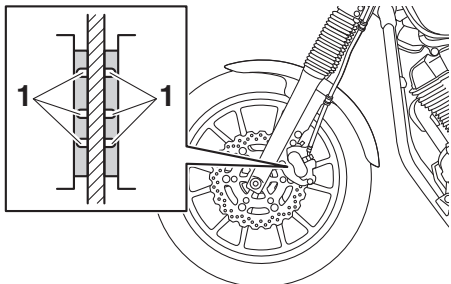

1. Ranhura indicadora de desgaste da pastilha do travão

Cada uma das pastilhas do travão da frente está equipada com ranhuras indicadoras de desgaste, que lhe permitem verificar o desgaste da pastilha do travão sem ter de desmontar o travão. Para verificar o desgaste da pastilha do travão, verifique as ranhuras indicadoras do desgaste. Caso uma pastilha do travão se tenha gasto até ao ponto em que as ranhuras indicadoras de

desgaste tenham quase desaparecido, solicite a um concessionário Yamaha que substitua as pastilhas do travão como um conjunto.

Pastilhas do travão de trás

PAU22501

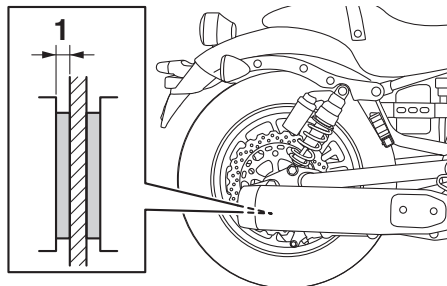

1. Espessura do revestimento

Verifique se existem danos em cada uma das pastilhas do travão traseiro e meça a espessura do revestimento. Se uma das pastilhas do travão estiver danificada ou se a espessura do revestimento for inferior a 0,8 mm (0,03 in), solicite a um concessionário Yamaha que substitua as pastilhas como um conjunto.

Verificação do nível de líquido dos travões

PAU40262

Antes de conduzir, verifique se o líquido dos travões se encontra acima da marca de nível mínimo. Ao verificar o nível do líquido, certifique-se de que o topo do reservatório se encontra na horizontal. Reabasteça o líquido dos travões, se necessário.

Travão dianteiro

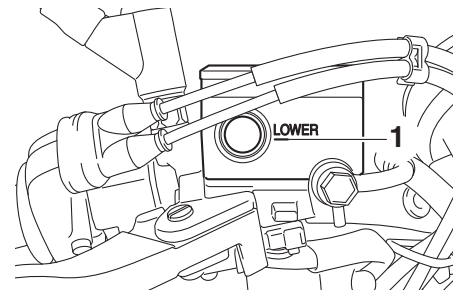

1. Marca do nível mínimo

Travão traseiro

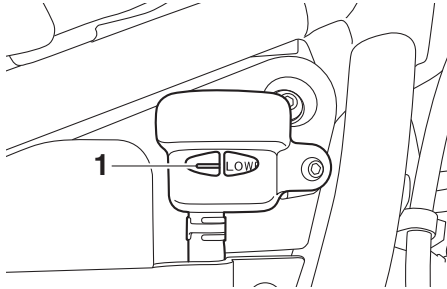

1. Marca do nível mínimo

Líquido dos travões especificado:
DOT 4

PWA16011



AVISO

Uma manutenção inadequada pode resultar em perda de capacidade de travagem. Cumpra as seguintes precauções:

- Se o líquido dos travões for insuficiente, poderá ocorrer entrada de ar no sistema de travagem, reduzindo o desempenho da travagem.
- Limpe a tampa de enchimento antes de remover. Utilize apenas líquido dos travões DOT 4 de um recipiente selado.

- Utilize apenas o líquido dos travões especificado, caso contrário os vedantes de borracha podem deteriorar-se, causando fugas.
- Reabasteça com o mesmo tipo de líquido de travões. A adição de líquido dos travões diferente de DOT 4 pode resultar numa reacção química nociva.
- Durante o reabastecimento, tenha cuidado para que não entre água ou pó no reservatório de líquido dos travões. A água reduzirá significativamente o ponto de ebulição do líquido e poderá causar bloqueio de vapor, e a sujidade poderá obstruir as válvulas da unidade hidráulica do ABS.

PCA17641

PRECAUÇÃO

O líquido dos travões poderá danificar superfícies pintadas ou peças plásticas. Limpe sempre de imediato o líquido derramado.

À medida que as pastilhas do travão se desgastam, é normal que o nível de líquido dos travões desça gradualmente. Um nível reduzido de líquido dos travões pode indicar que as pastilhas dos travões estão gas-

tas e/ou fuga no sistema de travagem. Por conseguinte, verifique se as pastilhas dos travões estão gastas e se o sistema de travagem apresenta fugas. Se o nível de líquido dos travões descer repentinamente, solicite a um concessionário Yamaha que verifique qual a causa antes de conduzir.

MANUTENÇÃO PERIÓDICA E AJUSTES

Mudança do líquido dos travões

PAU22733

Solicite a um concessionário Yamaha que substitua o líquido dos travões nos intervalos especificados na tabela de lubrificação e manutenção periódica. Para além disso, mande substituir os vedantes de óleo dos cilindros mestre e das pinças, assim como os tubos dos travões, nos intervalos especificados a seguir ou sempre que apresentem danos ou fugas.

- Vedantes de óleo: Substitua de dois em dois anos.
- Tubos dos travões: Substitua de quatro em quatro anos.

Folga da correia de transmissão

PAU23041

A folga da correia de transmissão deve ser verificada e ajustada nos intervalos especificados na tabela de lubrificação e manutenção periódica.

Verificação da folga da correia de transmissão

PAU5572

1. Coloque o veículo no descanso lateral.
2. Observe a posição actual da correia de transmissão, utilizando as marcas próximas do orifício de verificação da correia de transmissão.

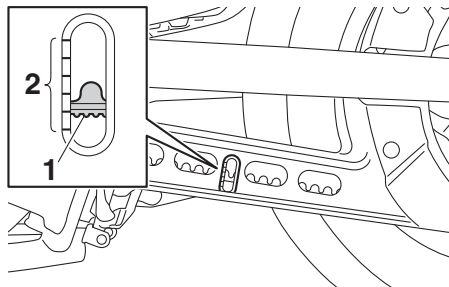

1. Correia de transmissão
2. Marcas

3. Observe a posição da correia de transmissão após aplicação de uma força de 45 N (4.5 kgf, 10 lbf) na correia com um calibrador da tensão da correia, como ilustrado.

NOTA

Poderá obter um calibrador da tensão da correia num concessionário Yamaha.

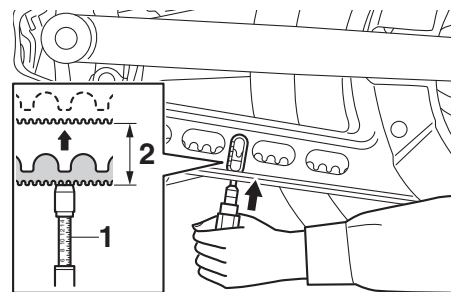

1. Calibrador da tensão da correia
2. Folga da correia de transmissão

4. Calcule a folga da correia de transmissão, subtraindo a medição observada no passo 2 da medição observada no passo 3.

Folga da correia de transmissão:
6.0–8.0 mm (0.24–0.31 in)

5. Se a folga da correia de transmissão estiver incorreta, solicite o ajuste a um concessionário Yamaha.

Verificação e lubrificação dos cabos

PAU23098

Antes de cada viagem, deverá verificar o funcionamento e o estado de todos os cabos de controlo e, se necessário, deverá lubrificar os cabos e as respectivas extremidades. Se um cabo estiver danificado ou não se deslocar suavemente, solicite a um concessionário Yamaha que o verifique ou substitua. **AVISO! Eventuais danos no receptáculo exterior dos cabos podem resultar no aparecimento de ferrugem no interior e provocar interferência com o movimento dos cabos. Substitua os cabos danificados assim que possível, para evitar situações de insegurança.** [PWA10712]

Lubrificante recomendado:

Lubrificante para cabos Yamaha ou outro lubrificante para cabos adequado

Verificação e lubrificação do punho e do cabo do acelerador

PAU23115

O funcionamento do punho do acelerador deverá ser verificado antes de cada viagem. Além disso, o cabo deverá ser lubrificado por um concessionário Yamaha nos intervalos especificados na tabela de manutenção periódica.

O cabo do acelerador possui uma cobertura de borracha. Verifique se a cobertura está firmemente instalada. Mesmo que a cobertura se encontre correctamente instalada, ela não protege completamente o cabo contra a entrada de água. Por conseguinte, quando lavar o veículo, tenha cuidado para não deitar água directamente na cobertura nem no cabo. Se houver sujidade no cabo ou na cobertura, limpe com um pano húmido.

MANUTENÇÃO PERIÓDICA E AJUSTES

Verificação e lubrificação dos pedais do travão e de mudança de velocidades

PAU44275

Antes de cada viagem, deverá verificar o funcionamento dos pedais do travão e de mudança de velocidades e, se necessário, deverá lubrificar os pivôs dos pedais.

Pedal do travão

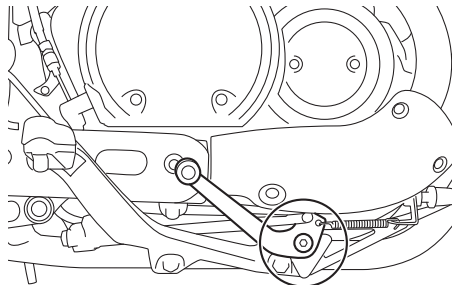

Pedal de mudança de velocidades

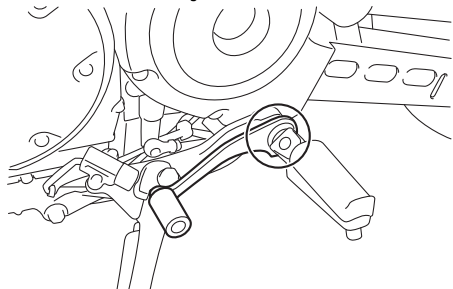

Lubrificante recomendado:

Massa de lubrificação de sabão de lítio

Verificação e lubrificação das alavancas do travão e da embraiagem

PAU23144

Antes de cada viagem, deverá verificar o funcionamento das alavancas do travão e da embraiagem e, se necessário, deverá lubrificar os pivôs da alavanca.

Alavanca do travão

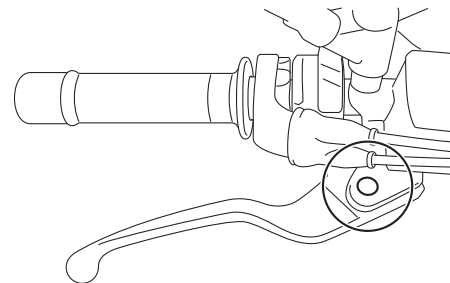

Alavanca da embraiagem

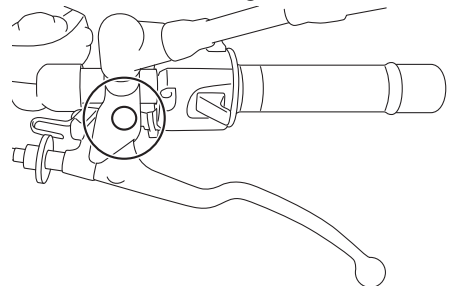

Lubrificantes recomendados:

Alavanca do travão:

Massa de lubrificação de silicone

Alavanca da embraiagem:

Massa de lubrificação de sabão de lítio

Verificação e lubrificação do descanso lateral

PAU23203

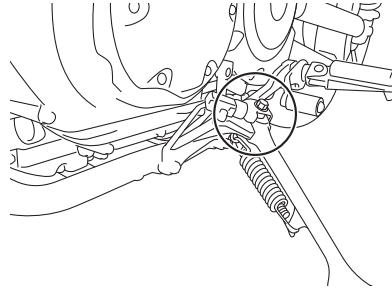

Lubrificante recomendado:

Massa de lubrificação de sabão de lítio

Antes de cada viagem, deverá verificar o funcionamento do descanso lateral e, se necessário, deverá lubrificar o pivô do descanso lateral e as superfícies de contacto de metal com metal.

PWA10732



AVISO

Caso o descanso lateral não se desloque suavemente para cima e para baixo, solicite a um concessionário Yamaha que o verifique ou repare. Caso contrário, o descanso lateral pode bater no chão e distrair o condutor, resultando numa possível perda de controlo.

MANUTENÇÃO PERIÓDICA E AJUSTES

Lubrificação dos pivôs do braço oscilante

PAUM1653

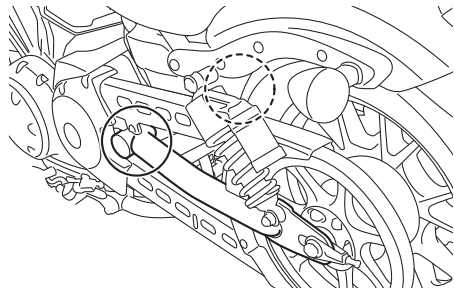

6

Os pivôs do braço oscilante devem ser lubrificados por um concessionário Yamaha nos intervalos especificados na tabela de lubrificação e manutenção periódica.

Lubrificante recomendado:

Massa de lubrificação de sabão de lítio

Verificação da forquilha dianteira

PAU51951

O estado e funcionamento da forquilha dianteira deverão ser verificados como se segue, nos intervalos especificados na tabela de lubrificação e manutenção periódica.

Verificação do estado

Verifique se a forquilha dianteira está danificada ou perde óleo em excesso.

Verificação do funcionamento

1. Coloque o veículo numa superfície nivelada e segure-o numa posição vertical. **AVISO! Para evitar ferimentos, apoie bem o veículo para que não haja o perigo de este tombar.**

[PWA10752]

2. Com o travão dianteiro accionado, empurre várias vezes o guidador com força para baixo para verificar se a forquilha dianteira se comprime e recua suavemente.

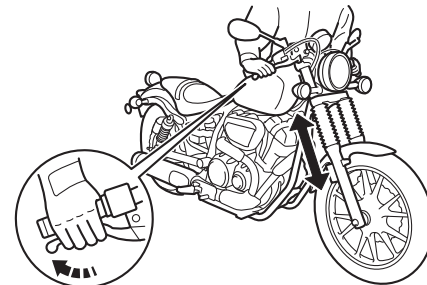

PCA10591

PRECAUÇÃO

Se encontrar quaisquer danos na forquilha dianteira ou se esta não funcionar devidamente, solicite a um concessionário Yamaha que a verifique ou repare.

Verificação da direcção

PAU23285

Os rolamentos da direcção gastos ou soltos podem provocar situações de perigo. Portanto, o funcionamento da direcção deverá ser verificado do modo que se segue e nos intervalos de tempo especificados na tabela de lubrificação e manutenção periódica.

1. Levante a roda dianteira do chão. (Consulte a página 6-31.) **AVISO!** Para evitar ferimentos, apoie bem o veículo para que não haja o perigo de este tombar. [PWA10752]
2. Segure as extremidades inferiores das pernas da forquilha dianteira e tente deslocá-las para a frente e para trás. Se sentir alguma folga, solicite a um concessionário Yamaha que verifique e repare a direcção.

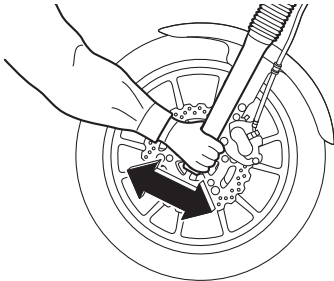

Verificação dos rolamentos de roda

PAU23292

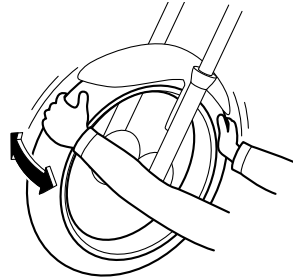

Os rolamentos de roda dianteiros e traseiros têm de ser verificados nos intervalos de tempo especificados na tabela de lubrificação e manutenção periódica. Se houver uma folga no cubo da roda ou se a roda não virar suavemente, solicite a um concessionário Yamaha que verifique os rolamentos de roda.

Bateria

PAU50291

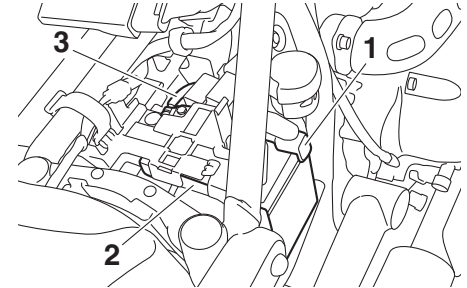

1. Fio de bateria positivo (vermelho)
2. Bateria
3. Fio de bateria negativo (preto)

A bateria encontra-se por baixo do assento. (Consulte a página 3-15.)

Este modelo está equipado com uma bateria VRLA (chumbo-ácido com regulação por válvula). Não é necessário verificar o electrólito nem acrescentar água destilada. No entanto, as ligações dos fios da bateria devem ser verificadas e, se necessário, apertadas.

PWA10761



AVISO

- O electrólito é venenoso e perigoso pois contém ácido sulfúrico, o qual provoca queimaduras graves. Evite o contacto com a pele, os olhos ou o vestuário e proteja sempre os

MANUTENÇÃO PERIÓDICA E AJUSTES

olhos quando trabalhar perto de baterias. Em caso de contacto, efectue os seguintes PRIMEIROS SOCORROS.

- **EXTERNOS:** Lave com água abundante.
- **INTERNOS:** Beba grandes quantidades de água ou leite e chame imediatamente um médico.
- **OLHOS:** Lave com água durante 15 minutos e procure imediatamente cuidados médicos.
- **As baterias produzem hidrogénio explosivo. Por conseguinte, mantenha a bateria afastada de faíscas, chamas, cigarros, etc. e assegure ventilação suficiente quando a estiver a carregar num espaço fechado.**
- **MANTENHA TODAS AS BATERIAS FORA DO ALCANCE DAS CRIANÇAS.**

Carregamento da bateria

Solicite a um concessionário Yamaha que carregue a bateria o mais rapidamente possível se lhe parecer descarregada. Não se esqueça de que a bateria tende a descarregar mais rapidamente se o veículo estiver equipado com acessórios eléctricos opcionais.

PCA16522

PRECAUÇÃO

Para carregar uma bateria VRLA (chumbo-ácido com regulação por válvula), é necessário um carregador de baterias especial (tensão constante). A utilização de um carregador de baterias convencional danificará a bateria.

Acondicionamento da bateria

1. Caso não pretenda conduzir o veículo durante mais de um mês, retire a bateria, carregue-a totalmente e coloque-a num local fresco e seco. **PRECAUÇÃO:** Para remover a bateria, deve verificar se a chave está rodada para “OFF”, e, em seguida, desligue o fio negativo antes de desligar o fio positivo. [PCA16303]
2. Caso a bateria fique guardada durante mais de dois meses, verifique-a pelo menos uma vez por mês e, se necessário, carregue-a totalmente.
3. Carregue totalmente a bateria antes de a instalar. **PRECAUÇÃO:** Para instalar a bateria, deve verificar se a chave está rodada para “OFF”, e, em seguida, ligue o fio positivo antes de ligar o fio negativo. [PCA16841]

4. Após a instalação, certifique-se de que os fios para bateria estão devidamente ligados aos terminais de bateria.

PCA16531

PRECAUÇÃO

Mantenha sempre a bateria carregada. Guardar uma bateria descarregada poderá provocar danos permanentes na mesma.

PAU57711

Substituição dos fusíveis

O fusível principal, o fusível do motor ABS e as caixas de fusíveis, que contêm os fusíveis para os diferentes circuitos, encontram-se sob a caixa de ferramentas do proprietário atrás do painel A. (Consulte a página 6-8.)

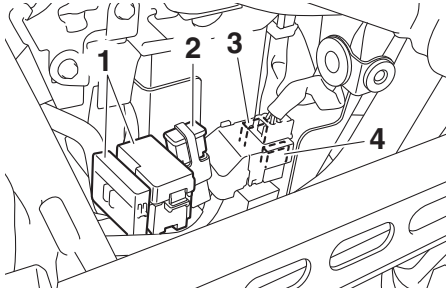

1. Caixa de fusíveis
2. Fusível principal
3. Fusível do motor do ABS
4. Fusível de substituição do motor do ABS

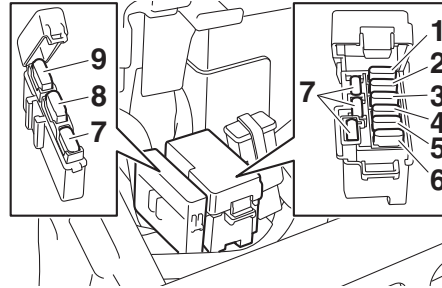

1. Fusível da ignição
2. Fusível da unidade de controlo ABS
3. Fusível do sistema de sinalização
4. Fusível da luz de estacionamento
5. Fusível de reserva (para o relógio e o sistema imobilizador)
6. Fusível do farol dianteiro
7. Fusível de substituição
8. Fusível do sistema de injeção
9. Fusível de solenóide ABS

NOTA

Para aceder ao fusível do motor ABS, remova a cobertura do relé do motor de arranque puxando-a para cima.

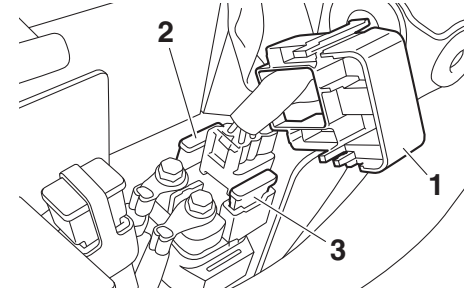

1. Cobertura do relé do motor de arranque
2. Fusível do motor do ABS
3. Fusível de substituição do motor do ABS

Se um fusível estiver queimado, substitua-o do modo seguinte.

1. Rode a chave para “OFF” e desligue o circuito eléctrico em questão.
2. Retire o fusível queimado e instale um novo fusível com a amperagem especificada. **AVISO! Não utilize um fusível com uma amperagem superior à recomendada, para evitar causar grandes danos no sistema eléctrico e possivelmente um incêndio.**

[PWA15132]

MANUTENÇÃO PERIÓDICA E AJUSTES

Fusíveis especificados:

- Fusível principal:
40.0 A
- Fusível do farol dianteiro:
20.0 A
- Fusível do sistema de sinalização:
7.5 A
- Fusível da ignição:
15.0 A
- Fusível da luz de estacionamento:
15.0 A
- Fusível motor ABS:
30.0 A
- Fusível do sistema de injeção:
10.0 A
- Fusível de solenóide ABS:
15.0 A
- Fusível da unidade de controlo ABS:
7.5 A
- Fusível de reserva:
7.5 A

3. Rode a chave para "ON" e ligue o circuito eléctrico em questão para verificar se o dispositivo funciona.
4. Caso o fusível se volte imediatamente a queimar, solicite a um concessionário Yamaha que verifique o sistema eléctrico.

Substituição da lâmpada do farol dianteiro

PAU63180

Este modelo está equipado com uma lâmpada do farol dianteiro de halogéneo. Se a lâmpada do farol dianteiro se fundir, substitua-a do modo que se segue.

PCA10661

PRECAUÇÃO

Não toque na parte em vidro da lâmpada do farol dianteiro para evitar que se suje com óleo, caso contrário a transparência do vidro, a luminosidade da lâmpada e o seu tempo de duração serão adversamente afectados. Limpe minuciosamente quaisquer vestígios de sujidade e de marcas de dedos, utilizando um pano humedecido com álcool ou diluente.

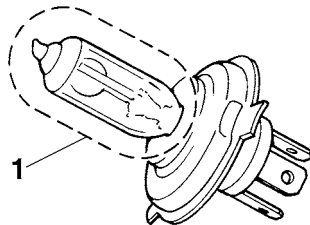

1. Não toque na parte em vidro da lâmpada.

1. Retire a unidade do farol dianteiro, retirando os respetivos parafusos.

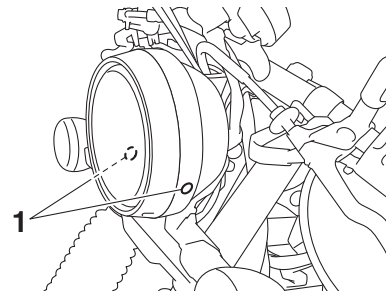

1. Parafuso

2. Desligue o acoplador do farol dianteiro e retire a cobertura da lâmpada do farol dianteiro.

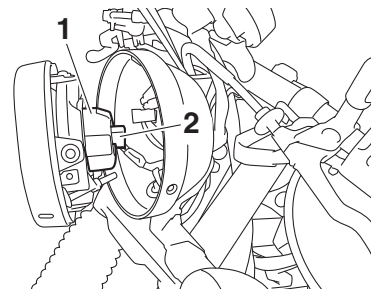

1. Cobertura da lâmpada do farol dianteiro
2. Acoplador do farol dianteiro

MANUTENÇÃO PERIÓDICA E AJUSTES

PAU45226

3. Desprenda o suporte da lâmpada do farol dianteiro e retire a lâmpada fundida.

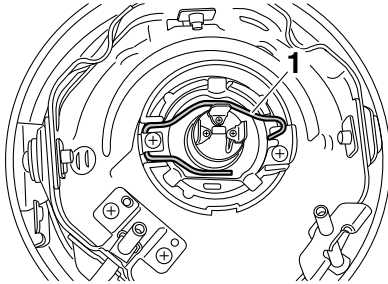

1. Suporte da lâmpada do farol dianteiro

4. Coloque uma nova lâmpada do farol dianteiro e fixe-a com o respectivo suporte.
5. Instale a cobertura da lâmpada e ligue o acoplador.

NOTA

Quando instalar a cobertura da lâmpada do farol dianteiro, certifique-se de que a marca "TOP" fica virada para cima.

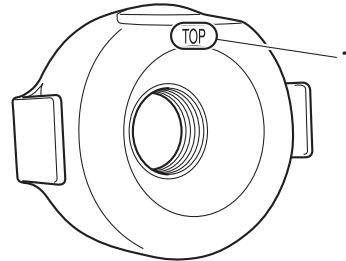

1. Marca "TOP"

6. Instale a unidade do farol dianteiro, colocando os respectivos parafusos.
7. Solicite a um concessionário Yamaha que ajuste o feixe do farol dianteiro, caso necessário.

Substituição da lâmpada dos mínimos

Se a lâmpada dos mínimos se fundir, substitua-a do modo seguinte:

1. Remova a unidade do farol dianteiro. (Consulte a página 6-28.)
2. Retire o receptáculo da lâmpada dos mínimos (em conjunto com a lâmpada), puxando-o para fora.

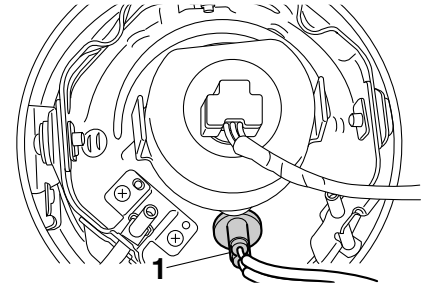

1. Receptáculo da lâmpada dos mínimos
3. Puxe a lâmpada fundida para removê-la.

MANUTENÇÃO PERIÓDICA E AJUSTES

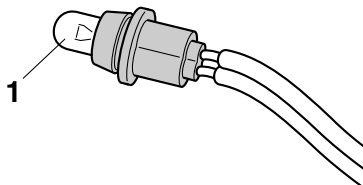

1. Lâmpada dos mínimos
4. Introduza uma nova lâmpada no receptáculo.
5. Instale o receptáculo (em conjunto com a lâmpada), empurrando-o para dentro.
6. Instale a unidade do farol dianteiro.

6

Luz do travão/farolim traseiro

PAU24182

Este modelo está equipado com uma luz do travão/farolim traseiro tipo LED. Se a luz do travão/farolim traseiro não se acender, solicite a um concessionário Yamaha que a verifique.

Substituição de uma lâmpada do sinal de mudança de direcção

PAU24215

1. Retire a lente do sinal de mudança de direcção, removendo os respectivos parafusos.

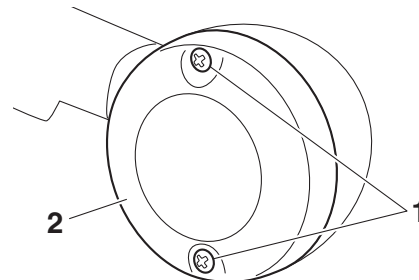

1. Parafuso
 2. Lente do sinal de mudança de direcção
2. Retire a lâmpada fundida, empurrando-a para dentro e rodando-a no sentido contrário ao dos ponteiros do relógio.

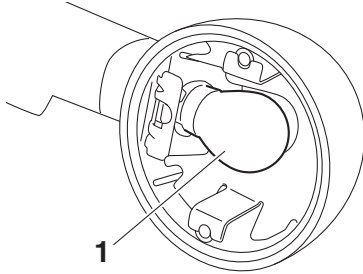

1. Lâmpada do sinal de mudança de direcção
3. Introduza uma lâmpada nova no receptáculo, empurre-a para dentro e rode-a no sentido dos ponteiros do relógio até que pare.
4. Instale a lente, colocando os respectivos parafusos. **PRECAUÇÃO: Não aperte demasiado os parafusos pois a lente poderá partir.** [PCA10682]

PAU24331

Luz da chapa de matrícula

Se a luz da chapa de matrícula não se acender, solicite a um concessionário Yamaha que verifique o circuito eléctrico ou que substitua a lâmpada.

PAU24351

Suporte do motociclo

Uma vez que este modelo não está equipado com um descanso central, tenha em consideração as seguintes precauções quando remover a roda dianteira e a roda traseira ou quando efectuar outro tipo de manutenção para a qual seja necessário colocar o motociclo na posição vertical. Assegure-se de que o motociclo se encontra numa posição estável e nivelada, antes de iniciar qualquer procedimento de manutenção. Para obter uma maior estabilidade, pode ser colocada uma caixa robusta em madeira por baixo do motor.

Realização de serviços na roda dianteira

1. Estabilize a traseira do motociclo através da utilização de um cavalete para motociclo ou, se não possuir um cavalete adicional, através da colocação de um macaco por baixo do chassis à frente da roda traseira.
2. Levante a roda dianteira do chão, utilizando um cavalete de motociclo.

Realização de serviços na roda traseira

Levante a roda traseira do chão através da utilização de um cavalete de motociclo ou, se não possuir um cavalete adicional, através da colocação de um macaco, quer por

MANUTENÇÃO PERIÓDICA E AJUSTES

baixo de cada um dos lados do chassis à frente da roda traseira, quer por baixo de cada um dos lados do braço oscilante.

PAU25852

PWA15142

Detecção e resolução de problemas

Embora os motociclos Yamaha sejam submetidos a uma inspecção minuciosa antes do envio da fábrica, poderão ocorrer alguns problemas durante a sua utilização. Qualquer problema nos sistemas de combustível, compressão ou ignição, por exemplo, poderá provocar um fraco arranque e perda de potência.

A seguinte tabela de detecção e resolução de problemas apresenta um procedimento fácil e rápido para verificar você mesmo estes sistemas vitais. No entanto, caso o seu motociclo precise de qualquer reparação, leve-o a um concessionário Yamaha, cujos técnicos habilitados possuem as ferramentas, experiência e conhecimentos necessários para assistir devidamente o motociclo. Utilize apenas peças sobresselentes genuínas da Yamaha. As peças não originais poderão parecer-se com as da Yamaha, mas são frequentemente inferiores, possuem um tempo de duração mais curto e podem levar a despesas de reparação elevadas.



Não fume durante a verificação do sistema de combustível e verifique se não há chamas desprotegidas nem faíscas na área, incluindo luzes piloto de esquentadores ou caldeiras. A gasolina ou os vapores de gasolina podem incendiar-se ou explodir e causar ferimentos graves ou danos materiais.

Tabela de detecção e resolução de problemas

1. Combustível

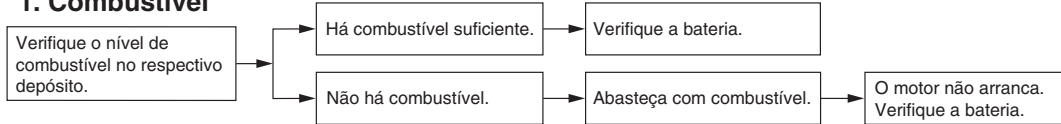

2. Bateria

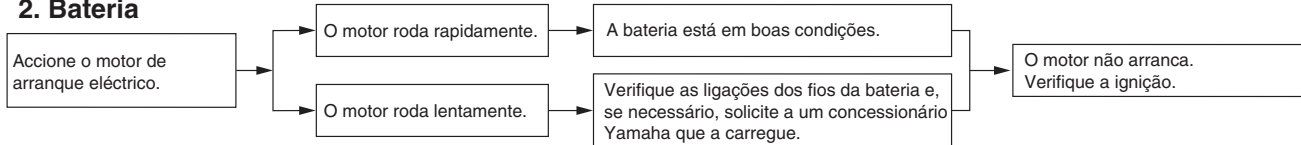

3. Ignição

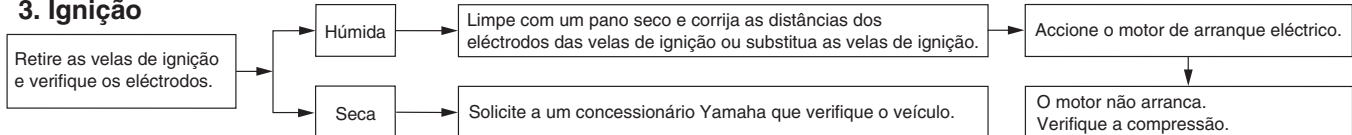

4. Compressão

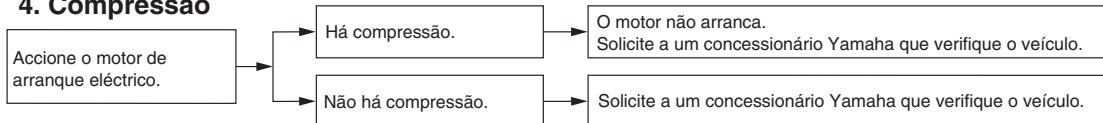

CUIDADOS E ARRUMAÇÃO DO MOTOCICLO

Cor mate cuidado

PAU37834

PCA15193

PRECAUÇÃO

Alguns modelos estão equipados com peças com acabamento em cor mate. Consulte um concessionário Yamaha para obter conselhos sobre quais os produtos a utilizar antes de limpar o veículo. Se utilizar uma escova, produtos químicos agressivos ou compostos de limpeza para limpar estas peças vai riscar ou danificar a superfície das mesmas. Também não deve aplicar cera em nenhuma peça com acabamento em cor mate.

Cuidados

PAU26075

Embora a concepção aberta de um motociclo revele o encanto da tecnologia, torna-o também mais vulnerável. Poderá desenvolver-se ferrugem e corrosão mesmo que sejam utilizados componentes de alta qualidade. Embora um tubo de escape enferrujado possa passar despercebido num carro, este influencia negativamente o aspecto geral de um motociclo. Um cuidado frequente e adequado não só vai ao encontro dos termos da garantia, como também influencia na manutenção de um bom aspecto do seu motociclo, aumentando o tempo de vida e optimizando o desempenho.

Antes da limpeza

1. Tape a saída do silencioso com um saco de plástico depois do motor ter arrefecido.
2. Certifique-se de que todas as tampas e coberturas, assim como todos os acopladores e conectores eléctricos, incluindo as tampas da vela de ignição, estão bem fixos.
3. Retire a sujidade extremamente entranhada, como por exemplo óleo queimado no cárter, com um desengordurante e uma escova, mas nunca aplique este tipo de produto

nos vedantes, anilhas, correia de transmissão e eixos das rodas. Enxágue sempre a sujidade e o desengordurante com água.

Limpeza

PCA10773

PRECAUÇÃO

- Evite utilizar agentes de limpeza das rodas demasiado ácidos, especialmente em rodas de raio. Se este tipo de produtos for utilizado em sujidade de difícil remoção, não deixe o agente de limpeza sobre a área afectada durante mais tempo do que o recomendado. Além disso, enxágue minuciosamente a área com água, seque-a imediatamente e aplique um spray anti-corrosão.
- Uma limpeza inadequada pode danificar as peças plásticas (como as carenagens, painéis, pára-ventos, lentes do farol dianteiro, lentes dos indicadores, etc.) e os silenciosos. Utilize um pano ou esponja macia e limpa com água para limpar os plásticos. Contudo, se as partes plásticas não puderem ser bem limpas com água, pode utilizar um detergente suave diluído na água. Enxágue bem todos os resíduos de

CUIDADOS E ARRUMAÇÃO DO MOTOCICLO

detergente usando bastante água, uma vez que o mesmo é prejudicial para os plásticos.

- Não utilize nenhum produto químico forte nas peças em plástico. Evite utilizar panos ou esponjas que tenham estado em contacto com produtos de limpeza fortes ou abrasivos, solvente ou diluente, combustível (gasolina), produtos anti-ferrugem ou de remoção da ferrugem, líquido dos travões, anti-congelante ou electrólito.
- Não utilize sistemas de lavagem a alta pressão ou dispositivos de limpeza a jacto de vapor, uma vez que podem causar infiltração de água e deterioração nas seguintes zonas: vedantes (dos rolamentos da roda e do braço oscilante, forquilha e travões), componentes eléctricos (acopladores, conectores, instrumentos, interruptores e luzes), tubos de respiração e respiradouros.
- Para os motociclos equipados com pára-vento: Não utilize produtos de limpeza fortes ou esponjas duras, uma vez que podem causar perda de cor ou riscos. Alguns compostos de limpeza para plásticos podem deixar riscos no pára-vento. Teste o

produto numa pequena parte oculta do pára-vento, para se assegurar de que não deixa ficar marcas. Se o pára-vento ficar riscado, utilize um composto de polimento de qualidade para plástico após a lavagem.

Após a utilização normal

Retire a sujidade com água morna, um detergente suave e uma esponja macia limpa e, finalmente, enxagúe totalmente com água limpa. Utilize uma escova de dentes ou uma escova para limpar garrafas nas áreas de difícil acesso. A sujidade de difícil remoção e os insectos serão facilmente removidos se a área for coberta por um pano húmido durante alguns minutos antes de fazer a limpeza.

Após a condução do veículo à chuva, perto do mar ou em estradas nas quais foi espalhado sal

Uma vez que o sal do mar ou o sal espalhado nas estradas durante o Inverno é extremamente corrosivo quando misturado com água, realize os passos a seguir explicados após cada viagem à chuva, perto do mar ou em estradas nas quais foi espalhado sal.

NOTA

O sal espalhado nas estradas durante o Inverno, poderá permanecer no piso até à Primavera.

1. Limpe o motociclo com água fria e um detergente suave, depois do motor ter arrefecido. **PRECAUÇÃO: Não utilize água morna pois esta aumenta a acção corrosiva do sal.** [PCA10792]
2. Depois de secar o motociclo, aplique um spray anti-corrosão em todas as superfícies metálicas, incluindo as cromadas e niqueladas, para evitar a corrosão.

Após a limpeza

1. Seque o motociclo com uma camurça ou um pano absorvente.
2. Utilize um produto de polir crómio para dar brilho a peças de crómio, alumínio e aço inoxidável, incluindo o sistema de escape. (Mesmo a descoloração dos sistemas de escape em aço inoxidável induzida termicamente pode ser removida através de polimento.)

CUIDADOS E ARRUMAÇÃO DO MOTOCICLO

3. Para evitar a corrosão, é recomendada a aplicação de um spray anti-corrosão em todas as superfícies metálicas, incluindo as cromadas e niqueladas.
4. Utilize um óleo em spray como produto de limpeza universal para remover qualquer sujidade remanescente.
5. Retoque pequenos danos na pintura provocados por pedras, etc.
6. Passe cera em todas as superfícies pintadas e cromadas. Evite combinações de produtos de limpeza com cera, muitas das quais contêm abrasivos que podem deteriorar a pintura ou o acabamento protector.
7. Deixe o motociclo secar completamente antes de o guardar ou tapar.

PWA11132

AVISO

A presença de contaminantes nos travões ou nos pneus pode provocar a perda de controlo.

- **Certifique-se de que não existe óleo ou cera nos travões ou nos pneus.**
- **Caso necessário, limpe os discos do travão e os revestimentos do travão com um agente de limpeza de discos do travão normal ou acetona, e lave os pneus com água**

morna e um detergente suave. Antes de conduzir a velocidades superiores, teste o motociclo quanto ao desempenho dos travões e ao comportamento nas curvas.

PCA10951

PRECAUÇÃO

- **Aplique óleo em spray ou cera com moderação e certifique-se de que limpa qualquer excesso.**
- **Nunca aplique óleo nem cera na correia de transmissão.**
- **Nunca aplique óleo nem cera em peças de borracha e plástico, tratadas com um produto de tratamento adequado.**
- **Evite utilizar compostos de polimento abrasivos, pois estes desgastam a pintura.**

NOTA

- Consulte um concessionário Yamaha para obter conselhos sobre quais os produtos a utilizar.
- As lavagens, o tempo de chuva ou os climas húmidos podem causar o embaciamento da lente do farol dianteiro.

ro. Ligar o farol dianteiro durante um pequeno período de tempo ajudará a remover a humidade da lente.

Armazenagem

PAU26283

Curto prazo

Guarde sempre o seu motociclo num local fresco e seco e, se necessário, utilize uma cobertura porosa para o proteger do pó. Antes de cobrir o motociclo, verifique se o motor e o sistema de escape estão frios.

PCA10811

PRECAUÇÃO

- **Guardar o motociclo num compartimento com fraca ventilação ou tapá-lo com um oleado, enquanto este se encontra ainda molhado, permitirá a infiltração de água e humidade, o que provocará o aparecimento de ferrugem.**
- **Para prevenir a corrosão, evite caves húmidas, estábulo (devido à presença de amónia) e áreas onde estejam armazenados químicos fortes.**

Longo prazo

Antes de guardar o seu motociclo durante vários meses:

1. Siga todas as instruções da secção “Cuidados” deste capítulo.

2. Encha o depósito de combustível e adicione estabilizador de combustível (se disponível) para evitar que o depósito enferruje e que o combustível se deteriore.
3. Execute os passos que se seguem para proteger os cilindros, os anéis do pistão, etc. da corrosão.
 - a. Retire as tampas das velas de ignição e as velas.
 - b. Verta uma colher de chá de óleo do motor na cavidade de cada uma das velas de ignição.
 - c. Coloque as tampas das velas de ignição nas respectivas velas, e coloque as velas na cabeça de cilindros de modo a que os eléctrodos fiquem ligados à terra. (Isto limitará a produção de faíscas durante o passo seguinte.)
 - d. Coloque várias vezes o motor em funcionamento, utilizando o motor de arranque. (Esta acção revestirá as paredes do cilindro com óleo.)
- AVISO! Para evitar danos ou ferimentos provocados por faíscas, certifique-se de que liga os eléctrodos da vela de ignição à terra enquanto liga o motor.**
- e. Retire as tampas das velas de ignição e, de seguida, instale as velas de ignição e as respectivas tampas.
4. Lubrifique todos os cabos de controlo e pontos articulados de todas as alavancas e pedais, assim como do descanso lateral/descanso central.
5. Verifique e, se necessário, corrija a pressão de ar dos pneus, e finalmente levante o motociclo de modo a que ambas as rodas fiquem afastadas do chão. Como alternativa, rode um pouco as rodas todos os meses para evitar que os pneus se degradem num determinado ponto.
6. Tape a saída do silencioso com um saco de plástico para evitar a entrada de humidade.
7. Retire a bateria e carregue-a totalmente. Guarde-a num local fresco e seco e carregue-a uma vez por mês. Não guarde a bateria num local excessivamente frio ou quente [menos de 0 °C (30 °F) ou mais de 30 °C (90 °F)]. Para obter mais informações relativamente ao acondicionamento da bateria, consulte a página 6-25.

[PWA10952]

CUIDADOS E ARRUMAÇÃO DO MOTOCICLO

NOTA

Antes de guardar o motociclo, deverá fazer todas as reparações necessárias.

Dimensões:

- Comprimento total:
2295 mm (90.4 in)
- Largura total:
775 mm (30.5 in)
- Altura total:
1160 mm (45.7 in)
- Altura do assento:
765 mm (30.1 in)
- Distância entre os eixos:
1570 mm (61.8 in)
- Distância mínima do chão:
135 mm (5.3 in)
- Raio de viragem mínimo:
3300 mm (129.9 in)

Peso:

- Massa em vazio:
251 kg (553 lb)

Motor:

- Tipo:
Arrefecido por circulação de ar a quatro tempos, um veio de excêntrico em cada cabeça (SOHC)
- Disposição do cilindro:
2 cilindros em V
- Cilindrada:
942 cm³
- Diâmetro × curso:
85.0 × 83.0 mm (3.35 × 3.27 in)
- Relação de compressão:
9.0 : 1
- Sistema de arranque:
Arrancador eléctrico

Sistema de lubrificação:

Cárter húmido

Óleo de motor:

- Marca recomendada:
YAMALUBE
- Tipo:
SAE 10W-30, 10W-40, 10W-50, 15W-40,
20W-40 ou 20W-50

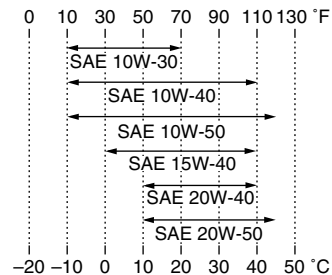

Grau recomendado do óleo de motor:

Tipo SG de Serviço API ou superior, norma JASO MA

Quantidade de óleo de motor:

- Sem substituição do cartucho do filtro de óleo:
3.70 L (3.91 US qt, 3.26 Imp.qt)
- Com substituição do cartucho do filtro de óleo:
4.00 L (4.23 US qt, 3.52 Imp.qt)

Filtro de ar:

- Elemento do filtro de ar:
Elemento de papel revestido a óleo

Combustível:

- Combustível recomendado:
Gasolina sem chumbo normal (Mistura de gasolina com álcool (E10) aceitável)
- Capacidade do depósito de combustível:
12 L (3.2 US gal, 2.6 Imp.gal)
- Volume da reserva de combustível:
2.8 L (0.74 US gal, 0.62 Imp.gal)

Injecção de combustível:

- Corpo do acelerador:
Marca da identificação:
1TP1 01

Vela(s) de ignição:

- Fabricante/modelo:
NGK/CPR7EA-9
- Distância do eléctrodo da vela de ignição:
0.8–0.9 mm (0.031–0.035 in)

Embraiagem:

- Tipo de embraiagem:
Em óleo, multi-disco

Transmissão:

- Relação primária de redução:
1.674 (72/43)
- Transmissão final:
Correia
- Relação secundária de redução:
2.333 (70/30)
- Tipo de transmissão:
Permanentemente engrenada, 5 velocidades
- Operação:
Accionamento com o pé esquerdo

ESPECIFICAÇÕES

Relação das velocidades:

- 1.^a:
3.067 (46/15)
- 2.^a:
2.063 (33/16)
- 3.^a:
1.579 (30/19)
- 4.^a:
1.259 (34/27)
- 5.^a:
1.042 (25/24)

Quadro:

- Tipo de quadro:
Suporte duplo
- Ângulo de avanço:
29.00 grau
- Cauda:
130 mm (5.1 in)

Pneu dianteiro:

- Tipo:
Sem câmara de ar
- Dimensão:
100/90B19M/C 57H
- Fabricante/modelo:
MICHELIN/COMMANDER 2

Pneu traseiro:

- Tipo:
Sem câmara de ar
- Dimensão:
150/80B16M/C 71H
- Fabricante/modelo:
MICHELIN/COMMANDER 2

Carga:

- Carga máxima:
206 kg (454 lb)
(Peso total com condutor, passageiro,
carga e acessórios)

Pressão de ar do pneu (medida com pneus frios):

- Condição de carga:
0–90 kg (0–198 lb)
- Dianteiro:
225 kPa (2.25 kgf/cm², 33 psi)
- Traseiro:
250 kPa (2.50 kgf/cm², 36 psi)
- Condição de carga:
90–206 kg (198–454 lb)
- Dianteiro:
250 kPa (2.50 kgf/cm², 36 psi)
- Traseiro:
280 kPa (2.80 kgf/cm², 41 psi)

Roda dianteira:

- Tipo de roda:
Roda de liga
- Dimensão do ar:
19M/C x MT2.50

Roda traseira:

- Tipo de roda:
Roda de liga
- Dimensão do ar:
16M/C x MT3.50

Travão dianteiro:

- Tipo:
Travão de disco
- Operação:
Accionamento com a mão direita

Líquido recomendado:

DOT 4

Travão traseiro:

- Tipo:
Travão de disco
- Operação:
Accionamento com o pé direito

Líquido recomendado:

DOT 4

Suspensão dianteira:

- Tipo:
Forquilha telescópica
- Tipo de mola/amortecedor:
Amortecedor a óleo/mola helicoidal
- Curso da roda:
120 mm (4.7 in)

Suspensão traseira:

- Tipo:
Braço oscilante
- Tipo de mola/amortecedor:
Amortecedor a óleo de gás/mola helicoidal
- Curso da roda:
70 mm (2.8 in)

Sistema elétrico:

- Sistema de ignição:
Ignição por bobina transistorizada
- Sistema de carregamento:
Magneto de C.A.

Bateria:

- Modelo:
YTZ14S
- Voltagem, capacidade:
12 V, 11.2 Ah

Farol dianteiro:

Tipo de lâmpada:

Lâmpada de halogénio

Voltagem, consumo em watts x quantidade das lâmpadas:

Farol dianteiro:

12 V, 60.0 W/55.0 W x 1

Luz do travão/farolim traseiro:

LED

Sinal de mudança de direcção dianteiro:

12 V, 21.0 W x 2

Sinal de mudança de direcção traseiro:

12 V, 21.0 W x 2

Mínimos:

12 V, 5.0 W x 1

Luz da chapa de matrícula:

12 V, 5.0 W x 1

Iluminação do contador:

EL (Electroluminescente)

Indicador luminoso de ponto morto:

LED

Indicador luminoso de máximos:

LED

Luz de advertência do nível de óleo:

LED

Indicador luminoso de mudança de direcção:

LED

Luz de advertência do nível de combustível:

LED

Luz de advertência de problema no motor:

LED

Luz de advertência do ABS:

LED

Indicador luminoso do sistema imobilizador:

LED

Fusíveis:

Fusível principal:

40.0 A

Fusível do farol dianteiro:

20.0 A

Fusível do sistema de sinalização:

7.5 A

Fusível da ignição:

15.0 A

Fusível da luz de estacionamento:

15.0 A

Fusível do sistema de injeção:

10.0 A

Fusível da unidade de controlo ABS:

7.5 A

Fusível motor ABS:

30.0 A

Fusível de solenóide ABS:

15.0 A

Fusível de reserva:

7.5 A

INFORMAÇÕES PARA O CONSUMIDOR

Números de identificação

PAU53562

Registe o número de identificação do veículo, o número de série do motor e a informação da etiqueta do modelo nos espaços fornecidos a seguir. Estes números de identificação são necessários quando registar o veículo nas autoridades da sua área e sempre que encomende peças sobresselentes a um concessionário Yamaha.

NÚMERO DE IDENTIFICAÇÃO DO VEÍCULO:

NÚMERO DE SÉRIE DO MOTOR:

INFORMAÇÃO DA ETIQUETA DO MODELO:

Número de identificação do veículo

PAU26401

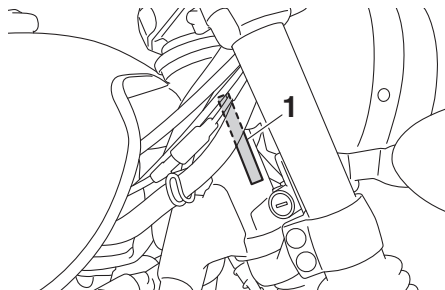

1. Número de identificação do veículo

O número de identificação do veículo está gravado no tubo dianteiro da direcção. Registe este número no espaço fornecido para esse efeito neste manual.

NOTA

O número de identificação do veículo é utilizado para identificar o seu motociclo e pode ser utilizado para registá-lo na direcção-geral de viação da sua área.

Número de série do motor

PAU26442

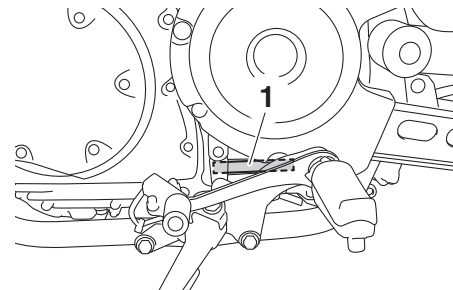

1. Número de série do motor

O número de série do motor está gravado no cárter.

Etiqueta do modelo

PAU26481

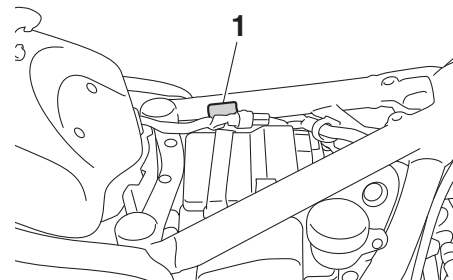

1. Etiqueta do modelo

INFORMAÇÕES PARA O CONSUMIDOR

A etiqueta do modelo está colocada no chassi, por baixo do assento. (Consulte a página 3-15.) Registre a informação constante nesta etiqueta no espaço providenciado para esse efeito neste manual. Esta informação será necessária para encomendar peças sobresselentes a um concessionário Yamaha.

ÍNDICE REMISSIVO

A

ABS.....	3-10
Alavanca da embraiagem	3-9
Alavanca da embraiagem, ajuste da folga.....	6-16
Alavanca do travão.....	3-10
Alavancas do travão e da embraiagem, verificação e lubrificação.....	6-22
Amortecedores, ajuste.....	3-16
Armazenagem.....	7-4
Assento.....	3-15

B

Bateria.....	6-25
Bloqueio da direcção.....	3-15

C

Cabos, verificação e lubrificação.....	6-21
Colocação do motor em funcionamento.....	5-1
Combustível.....	3-12
Consumo de combustível, sugestões para a redução	5-4
Contador multifuncional	3-5
Conversor catalítico	3-14
Cor mate, cuidado	7-1
Cuidados	7-1

D

Descanso lateral	3-17
Descanso lateral, verificação e lubrificação	6-23
Deteção e resolução de problemas....	6-32
Direcção, verificação	6-25

E

Elemento do filtro de ar, substituição ...	6-12
Especificações.....	8-1

Estacionamento.....	5-5
Etiqueta do modelo	9-1

F

Folga da alavanca do travão, verificação	6-17
Folga da correia de transmissão	6-20
Folga das válvulas.....	6-13
Folga do punho do acelerador, verificação.....	6-13
Forquilha dianteira, verificação	6-24
Fusíveis, substituição	6-27

I

Indicadores luminosos e luzes de advertência.....	3-3
Indicador luminoso de máximos	3-3
Indicador luminoso de mudança de direcção	3-3
Indicador luminoso de ponto morto.....	3-3
Indicador luminoso do sistema imobilizador.....	3-5
Informações relativas à segurança	1-1
Interruptor da buzina.....	3-8
Interruptor de arranque/paragem do motor.....	3-8
Interruptor de farol alto/baixo.....	3-8
Interruptor de perigo	3-9
Interruptor de ultrapassagem.....	3-8
Interruptor do sinal de mudança de direcção	3-8
Interruptores das luzes dos travões	6-17
Interruptores do guiador	3-8
Interruptor principal.....	3-2
Interruptor SELECT	3-9

J

Jogo de ferramentas.....	6-2
--------------------------	-----

L

Lâmpada de mínimos, substituição.....	6-29
Lâmpada do farol dianteiro, substituição	6-28
Lâmpada do sinal de mudança de direcção, substituição	6-30
Líquido dos travões, mudança	6-20
Localizações das peças.....	2-1
Luz da chapa de matrícula.....	6-31
Luz de advertência de problema no motor	3-4
Luz de advertência do ABS	3-4
Luz de advertência do nível de combustível	3-3
Luz de advertência do nível de óleo	3-3
Luz do travão/farolim traseiro.....	6-30

M

Manutenção e lubrificação, periódica....	6-4
Manutenção, sistema de controlo das emissões.....	6-3
Mudança de velocidades.....	5-2

N

Nível de líquido dos travões, verificação	6-18
Número de identificação do veículo	9-1
Número de série do motor.....	9-1
Números de identificação	9-1

O

Óleo do motor e cartucho do filtro de óleo.....	6-10
--	------

P

Painel, remoção e instalação	6-8
------------------------------------	-----

Pastilhas dos travões da frente e de trás, verificação	6-18
Pedais do travão e de mudança de velocidades, verificação e lubrificação	6-22
Pedal de mudança de velocidades	3-9
Pedal do travão	3-10
Pivôs do braço oscilante, lubrificação	6-24
Pneus	6-14
Punho e cabo do acelerador, verificação e lubrificação	6-21
R	
Rodagem do motor	5-4
Rodas	6-16
Rolamentos de roda, verificação	6-25
S	
Sistema de corte do circuito de ignição	3-18
Sistema immobilizador	3-1
Suporte do motociclo	6-31
T	
Tabela de detecção e resolução de problemas	6-33
Tampa do depósito de combustível	3-11
Tubo de respiração/descarga do depósito de combustível	3-13
V	
Velas de ignição, verificação	6-9

