



⚠ Leia atentamente este manual antes de utilizar este veículo.

MANUAL DO UTILIZADOR

**TRACER**

**MTT850D**

B1J-F8199-P2

**⚠ Leia atentamente este manual antes de utilizar este veículo. Se o veículo for vendido, este manual deve acompanhá-lo.**

## **Para a Europa**

Declaração de Conformidade:

A YAMAHA MOTOR ELECTRONICS Co., Ltd declara por este meio que o tipo de equipamento de rádio, IMOBILIZADOR, 1RC-00 está em conformidade com a Diretiva 2014/53/UE.

O texto integral da declaração de conformidade está disponível no seguinte endereço de Internet:

[https://global.yamaha-motor.com/eu\\_doc/](https://global.yamaha-motor.com/eu_doc/)

Banda de frequências: 134.2 kHz

Potência máxima de radiofrequência: 49.0 [dB $\mu$ V/m]

Fabricante:

YAMAHA MOTOR ELECTRONICS Co., Ltd

1450-6 Mori, Mori-machi, Shuchi-Gun, Shizuoka, 437-0292 Japão

Importador:

YAMAHA MOTOR EUROPE N.V.

Koolhovenlaan 101, 1119 NC Schiphol-Rijk, 1117 ZN, Schiphol, Países Baixos

## **Para a África do Sul**



Bem-vindo ao mundo do motociclismo da Yamaha!

Como proprietário da MTT850D, está a beneficiar da vasta experiência da Yamaha e da mais recente tecnologia relativa ao design e fabrico de produtos de alta qualidade, as quais concederam à Yamaha uma reputação de fiabilidade.

Por favor leia atentamente este manual para que possa desfrutar de todas as vantagens da sua MTT850D. O Manual do Utilizador não só lhe dá instruções relativas ao funcionamento, inspeção e manutenção do seu motociclo, como também lhe indica como se proteger a si próprio e aos outros de problemas e ferimentos.

Além disso, as diversas sugestões apresentadas neste manual, ajudá-lo-ão a manter o seu motociclo nas melhores condições possíveis.

Caso tenha quaisquer outras questões, não hesite em contactar o seu concessionário Yamaha.

A equipa da Yamaha deseja-lhe muitas viagens seguras e agradáveis. Por isso, nunca se esqueça de que a segurança é o fator mais importante!

A Yamaha procura continuamente desenvolver o design e a qualidade do produto. Consequentemente, embora este manual contenha as informações mais atuais disponíveis sobre o produto na altura da impressão, poderão existir ligeiras discrepâncias entre o seu motociclo e este manual. Se tiver qualquer questão sobre este manual, consulte um concessionário Yamaha.



---



**Por favor leia este manual cuidadosamente e na totalidade antes de utilizar este motociclo.**

---

# Informações importantes do manual

PAU10134

As informações particularmente importantes são distinguidas neste manual pelas notas seguintes:

	<b>Este é o símbolo de alerta de segurança. É usado para alertá-lo para potenciais perigos de ferimentos. Respeite todas as mensagens de segurança assinaladas com este símbolo para evitar possíveis ferimentos ou morte.</b>
 <b>AVISO</b>	<b>Um AVISO indica uma situação perigosa que, se não for evitada, pode resultar em morte ou ferimentos graves.</b>
<b>PRECAUÇÃO</b>	<b>Uma PRECAUÇÃO indica precauções especiais que devem ser adotadas para evitar danos no veículo ou outros danos materiais.</b>
<b>NOTA</b>	<b>Uma NOTA fornece informações importantes para esclarecer ou simplificar os procedimentos.</b>

\*O produto e as especificações estão sujeitos a alterações sem aviso prévio.

PAU36391

**MTT850D**  
**MANUAL DO UTILIZADOR**  
©2020 pela Yamaha Motor Co., Ltd.  
1ª edição, agosto 2019  
Reservados todos os direitos.  
Qualquer reimpressão ou utilização  
não autorizada sem  
o consentimento escrito da  
Yamaha Motor Co., Ltd.  
estão expressamente proibidas.  
Impresso na Holanda.

# Índice

---

## **Informações relativas à**

**segurança** ..... 1-1

**Descrição** ..... 2-1

Vista esquerda ..... 2-1

Vista direita ..... 2-2

Controlos e instrumentos ..... 2-3

## **Funções dos controlos e**

**instrumentos** ..... 3-1

Sistema imobilizador ..... 3-1

Interruptor principal/bloqueio da  
direção ..... 3-2

Interruptores do guiador ..... 3-3

Indicadores luminosos e luzes de  
advertência ..... 3-5

Sistema de controlo de cruzeiro .... 3-8

Visor ..... 3-11

Ecrã MENU ..... 3-15

Modo D (modo de transmissão) ... 3-25

Alavanca da embraiagem ..... 3-25

Pedal de mudança de  
velocidades ..... 3-26

Sistema de mudança rápida de  
velocidade ..... 3-26

Alavanca do travão ..... 3-27

Pedal do travão ..... 3-27

ABS ..... 3-27

Sistema de controlo de tração ..... 3-28

Tampa do depósito de  
combustível ..... 3-30

Combustível ..... 3-31

Tubo de descarga do depósito de  
combustível ..... 3-33

Conversor catalítico ..... 3-33

Assentos ..... 3-34

Ajuste da altura do assento do  
condutor ..... 3-35

Suporte de capacete ..... 3-37

Compartimento de  
armazenagem ..... 3-38

Para-vento ..... 3-38

Regulação dos feixes do farol  
dianteiro ..... 3-38

Posição do guiador ..... 3-39

Ajuste da forquilha dianteira ..... 3-39

Ajuste do amortecedor ..... 3-41

Tomada CC auxiliar ..... 3-43

Conector CC auxiliar ..... 3-43

Descanso lateral ..... 3-44

Sistema de corte do circuito de  
ignição ..... 3-44

## **Para sua segurança – verificações**

**prévias à utilização** ..... 4-1

## **Utilização e questões importantes**

**relativas à condução** ..... 5-1

Colocar o motor em  
funcionamento ..... 5-1

Mudança de velocidades ..... 5-2

Sugestões para a redução do

consumo de combustível ..... 5-4

Rodagem do motor ..... 5-4

Estacionamento ..... 5-5

## **Manutenção periódica e ajustes** .... 6-1

Jogo de ferramentas ..... 6-2

Tabelas de manutenção  
periódica ..... 6-3

Tabela de manutenção periódica  
para o sistema de controlo das  
emissões ..... 6-3

Tabela de lubrificação e  
manutenção geral ..... 6-5

Remoção e instalação do  
painel ..... 6-10

Verificação das velas de  
ignição ..... 6-11

Lata ..... 6-12

Óleo do motor ..... 6-12

Porquê Yamalube ..... 6-15

Refrigerante ..... 6-15

Elemento do filtro de ar ..... 6-16

Verificação da velocidade de  
ralenti do motor ..... 6-17

Verificação da folga do punho do  
acelerador ..... 6-17

Folga das válvulas ..... 6-17

Pneus ..... 6-18

Rodas de liga ..... 6-20

Ajuste da folga da alavanca da embraiagem .....	6-21	Lubrificação dos pivôs do braço oscilante .....	6-29	<b>Índice remissivo</b> .....	10-1
Verificação da folga da alavanca do travão .....	6-21	Verificação da forquilha dianteira .....	6-30		
Interruptores das luzes dos travões .....	6-22	Verificação da direção .....	6-30		
Verificação das pastilhas dos travões da frente e de trás .....	6-22	Verificação dos rolamentos de roda .....	6-31		
Verificação do nível de líquido dos travões .....	6-23	Bateria .....	6-31		
Mudança do líquido dos travões .....	6-24	Substituição dos fusíveis .....	6-32		
Folga da corrente de transmissão .....	6-24	Luzes do veículo .....	6-35		
Limpeza e lubrificação da corrente de transmissão .....	6-26	Substituição de uma lâmpada do sinal de mudança de direção ....	6-35		
Verificação e lubrificação dos cabos .....	6-27	Substituição da lâmpada da luz da chapa de matrícula .....	6-36		
Verificação e lubrificação do punho e do cabo do acelerador .....	6-27	Deteção e resolução de problemas .....	6-36		
Verificação e lubrificação dos pedais do travão e de mudança de velocidades .....	6-27	Tabelas de deteção e resolução de problemas .....	6-38		
Verificação e lubrificação das alavancas do travão e da embraiagem .....	6-28				
Verificação e lubrificação do descanso central e do descanso lateral .....	6-29				
		<b>Cuidados e arrumação do motociclo</b> .....	7-1		
		Cor mate cuidado .....	7-1		
		Cuidados .....	7-1		
		Armazenagem .....	7-3		
		<b>Especificações</b> .....	8-1		
		<b>Informações para o consumidor</b> ....	9-1		
		Números de identificação .....	9-1		
		Conector de diagnóstico .....	9-2		
		Registo de dados do veículo .....	9-2		

# Informações relativas à segurança

PAU1028C

1

## Seja um Proprietário Responsável

Como proprietário do veículo, é responsável pela segurança e funcionamento correto do seu motociclo.

Os motociclos são veículos de duas rodas. A sua utilização e manuseamento seguros dependem da adoção de técnicas de condução adequadas, bem como da perícia do condutor. Todos os condutores deverão ter conhecimento dos seguintes requisitos antes de conduzir este motociclo.

O condutor deverá:

- obter instruções completas de uma entidade competente sobre todos os aspetos da utilização do motociclo;
- observar os avisos e os requisitos de manutenção apresentados neste Manual do utilizador;
- obter formação qualificada sobre as técnicas de condução corretas e seguras;
- obter serviços técnicos profissionais, conforme indicado neste Manual do utilizador e/ou sempre que se torne necessário devido a problemas mecânicos.
- Nunca conduza um motociclo sem formação ou instrução adequada. Faça um curso de formação. Os prin-

cipiantes devem fazer formação com um instrutor certificado. Contacte um concessionário de motociclos autorizado para obter informações sobre os cursos de formação mais próximos de si.

## Condução segura

Efetue as verificações prévias sempre que utilizar o veículo para garantir que se encontra em perfeitas condições de funcionamento. Se o veículo não for inspecionado ou mantido em condições, há mais possibilidades de ocorrer um acidente ou danos no equipamento. Consulte a página 4-1 para obter uma lista de verificações prévias à utilização.

- Este motociclo está concebido para transportar o condutor e um passageiro.
- O facto dos automobilistas não detetarem nem reconhecerem os motociclos no trânsito é a principal causa dos acidentes entre automóveis e motociclos. Muitos acidentes são causados por automobilistas que não veem o motociclo. É importante assegurar-

se que seja visto para reduzir as hipóteses de ocorrência deste tipo de acidente.

## Por isso:

- Use um casaco de cor viva.
- Redobre a atenção ao aproximar-se e ao passar por cruzamentos, uma vez que estes são os locais mais prováveis para a ocorrência de acidentes com motociclos.
- Conduza onde os outros condutores o possam ver. Evite conduzir no ângulo morto de outro condutor.
- Nunca realize operações de manutenção num motociclo sem os conhecimentos adequados. Contacte um concessionário de motociclos autorizado para se informar sobre as operações básicas de manutenção do motociclo. Algumas operações de manutenção só podem ser efetuadas por pessoal certificado.
- Muitos acidentes envolvem condutores inexperientes. De facto, muitos condutores envolvidos em acidentes nem sequer têm carta de condução de motociclos atual.
  - É importante que esteja qualificado para conduzir um motociclo e que só o empreste a outros condutores qualificados.





- Conheça as suas capacidades e as suas limitações. Não tentar exceder as suas limitações é um fator que pode ajudá-lo a evitar um acidente.
- Recomendamos que pratique a condução do seu motociclo em locais onde não haja trânsito, até que esteja bem familiarizado com o mesmo e com todos os seus mecanismos de controlo.
- Muitos acidentes são causados por um erro cometido pelo condutor do motociclo. Um erro tipicamente cometido pelo condutor é fazer uma curva fora-de-mão devido a velocidade excessiva ou a um ângulo de inclinação insuficiente em relação à velocidade.
- Obedeça sempre ao limite de velocidade e nunca ande mais depressa do que o permitido pelas condições da estrada e do trânsito.
- Sinalize sempre qualquer mudança de direção ou ultrapassagem. Assegure-se de que os outros condutores o conseguem ver.
- A postura do condutor e do passageiro é importante para um controlo adequado.
  - Durante a condução, o condutor deverá manter as mãos no guiador e os pés nos apoios de pés, a fim de manter o controlo do motociclo.
  - O passageiro deve segurar-se sempre no condutor, na correia do assento ou na barra de manobra (se o veículo os possuir), com ambas as mãos, e deve manter os pés nos apoios de pés para o passageiro. Nunca transporte um passageiro, exceto se ele ou ela puderem colocar, com firmeza, ambos os pés nos apoios de pés do passageiro.
- Nunca conduza sob a influência de álcool ou outras drogas.
- Este motociclo está concebido para utilização apenas em estrada. Não de se destina a utilização todo-o-terreno.
- Use sempre um capacete aprovado.
- Use uma viseira ou óculos protetores. O vento direcionado para os olhos desprotegidos pode contribuir para uma deficiência da visão que pode atrasar a visualização de uma situação de perigo.
- O uso de um casaco, botas, calças e luvas resistentes, etc., é um meio eficaz na prevenção ou redução de escoriações ou lacerações.
- Nunca use roupas largas, caso contrário estas poderão prender-se nas alavancas de controlo, nos apoios de pés ou nas rodas, causando ferimentos ou até um acidente.
- Use sempre vestuário de proteção que cubra as pernas, os tornozelos e os pés. O motor ou o sistema de escape ficam muito quentes durante ou após a utilização e podem provocar queimaduras.
- As precauções acima referidas aplicam-se também ao passageiro.

## Artigos de proteção

A maioria das fatalidades ocorridas em acidentes com motociclos resultam de ferimentos na cabeça. O uso de um capacete de segurança é o fator mais importante para a prevenção ou redução de ferimentos na cabeça.

## Evitar a intoxicação por monóxido de carbono

Qualquer sistema de escape do motor produz monóxido de carbono, um gás mortífero. A inalação de monóxido de carbono

# Informações relativas à segurança

1

pode provocar dores de cabeça, tonturas, sonolência, náuseas, incapacidade de raciocínio e, eventualmente, a morte.

O monóxido de carbono é um gás incolor, inodoro e insípido que pode estar presente mesmo que não consiga ver nem cheirar qualquer gás do escape do motor. Um nível mortífero de monóxido de carbono pode acumular-se rapidamente e a pessoa pode perder os sentidos e não conseguir salvar-se. Além disso, em locais fechados ou com má ventilação, um nível mortífero de monóxido de carbono pode manter-se durante horas ou dias. Se tiver algum sintoma de intoxicação por monóxido de carbono, abandone imediatamente o local, apanhe ar fresco e PROCURE CUIDADOS MÉDICOS.

- Não coloque o motor em funcionamento em locais fechados. Mesmo que tente ventilar os gases de escape do motor com ventiladores ou abrindo portas e janelas, o monóxido de carbono pode atingir rapidamente níveis perigosos.
- Não coloque o motor em funcionamento em locais com má ventilação ou parcialmente fechados, como celeiros, garagens ou alpendres.

- Não coloque o motor em funcionamento no exterior em zonas onde os gases de escape do motor possam introduzir-se num edifício através de portas ou janelas.

## Carga

O acréscimo de acessórios ou carga ao seu motociclo pode afetar adversamente a estabilidade e o manuseamento se a distribuição de peso no seu motociclo for alterada. Para evitar a possibilidade de um acidente, tenha bastante cuidado ao adicionar carga ou acessórios ao seu motociclo. Redobre o cuidado quando conduzir um motociclo que tenha mais carga ou acessórios. Aqui, juntamente com as informações sobre acessórios apresentadas em seguida, encontram-se algumas recomendações gerais a seguir se colocar carga no seu motociclo:

O peso total do operador, passageiro, acessórios e carga não devem exceder o limite máximo de carga. **A utilização de um veículo sobrecarregado pode provocar um acidente.**

**Carga máxima:**  
179 kg (395 lb)

Quando carregar dentro deste limite de peso, mantenha em mente o seguinte:

- A carga e os acessórios devem ser reduzidas ao mínimo indispensável, devendo os mesmos ser colocados tão chegados ao motociclo quanto possível. Acondicione bem os artigos mais pesados o mais perto possível do centro do veículo e distribua o peso o mais uniformemente possível por ambos os lados do motociclo para minimizar o desequilíbrio ou a instabilidade.
- A deslocação dos pesos pode criar um desequilíbrio súbito. Antes de conduzir, certifique-se de que os acessórios e a carga estão bem presos ao motociclo. Verifique com frequência os suportes dos acessórios e os prendedores da carga.
- Ajuste a suspensão em função da carga (apenas modelos com suspensão regulável) e verifique o estado e a pressão dos pneus.
- Nunca prenda artigos grandes ou pesados ao guiador, à forquilha dianteira ou ao guarda-lamas dianteiro. Estes artigos, incluindo alguma carga, tal como sacos-cama, sacos grossos de lã ou tendas, podem criar um manuseamento instável ou uma fraca resposta da direção.



- **Este veículo não foi concebido para puxar um reboque nem para ser conjugado com um sidecar.**

## **Acessórios Yamaha genuínos**

A escolha de acessórios para o seu veículo é uma decisão importante. Os acessórios Yamaha genuínos, disponíveis apenas em concessionários Yamaha, foram concebidos, testados e aprovados pela Yamaha para utilização no seu veículo.

Muitas empresas sem ligação à Yamaha fabricam peças e acessórios ou oferecem outros tipos de modificações para veículos Yamaha. A Yamaha não está numa posição que permita testar os produtos que estas empresas do mercado de reposição fabricam. Por este motivo, a Yamaha não pode aprovar nem recomendar a utilização de acessórios não comercializados pela Yamaha, nem modificações não recomendadas especificamente pela Yamaha, mesmo que a venda e a instalação seja efetuada por um concessionário Yamaha.

## **Peças, acessórios e modificações do mercado de reposição**

Embora possa encontrar produtos do mercado de reposição idênticos a acessórios Yamaha genuínos ao nível de design e qualidade, deve reconhecer que alguns aces-

sórios ou modificações do mercado de reposição não são adequados devido aos potenciais perigos para a sua segurança e a de terceiros. A instalação de produtos do mercado de reposição ou a implementação de modificações no veículo que alterem qualquer uma das suas características de design e de funcionamento podem expô-lo a si e a terceiros a um maior risco de ferimentos graves ou morte. O proprietário do veículo é responsável por ferimentos relacionados com alterações do mesmo.

Quando montar acessórios, tenha em mente as seguintes linhas de orientação, bem como as apresentadas na secção “Carga”.

- Nunca instale acessórios nem transporte carga que possam prejudicar o desempenho do seu motociclo. Inspeccione cuidadosamente o acessório antes de o utilizar, para se certificar de que este não vai, de modo algum, afetar a visibilidade para a estrada ou a visibilidade nas curvas, limitar o percurso da suspensão, o percurso da direção ou o funcionamento dos controlos, nem ocultar luzes ou refletores.
- Os acessórios instalados na área do guiador ou da forquilha dianteira podem criar instabilidade devido à distribuição de peso inapropriada

ou alterações aerodinâmicas. Se forem colocados acessórios na área do guiador ou da forquilha dianteira, estes devem ser reduzidos ao número indispensável e devem ser tão leves quanto possível.

- Os acessórios volumosos ou grandes podem afetar seriamente a estabilidade do motociclo devido aos efeitos aerodinâmicos. O vento pode fazer o motociclo levantar da estrada, ou este pode ficar instável em zonas com ventos cruzados. Estes acessórios também podem causar instabilidade ao ultrapassar ou ao ser ultrapassado por veículos de grandes dimensões.
- Alguns acessórios podem deslocar o condutor da sua posição normal de condução. Esta posição inapropriada limita a liberdade de movimentos do condutor e pode limitar a capacidade de controlo, pelo que tais acessórios não são recomendados.
- Tenha cuidado ao acrescentar acessórios elétricos. Se os acessórios elétricos excederem a capacidade do sistema elétrico do motociclo pode

# Informações relativas à segurança

---

1

ocorrer uma falha elétrica, a qual pode causar uma perda perigosa de potência das luzes ou do motor.

## **Pneus e jantes do mercado de reposição**

Os pneus e as jantes fornecidos com o seu motociclo foram concebidos para corresponder às capacidades de desempenho e para garantir a melhor combinação possível de condução, travagem e conforto. Outros pneus, jantes, dimensões e combinações podem não ser apropriados. Consulte a página 6-18 para saber as especificações dos pneus e obter mais informações sobre a manutenção e a substituição dos mesmos.

## **Transporte do Motociclo**

Certifique-se de que segue as instruções que se seguem antes de transportar o motociclo noutra veículo.

- Retire todos os itens soltos do motociclo.
- Certifique-se de que a torneira de combustível (se fizer parte do equipamento) está na posição OFF e de que não existem fugas de combustível.
- Engrene a transmissão (para os modelos equipados com transmissão manual).

- Prenda o motociclo com cabos de retenção ou prendedores adequados que estejam presos a partes sólidas do motociclo, tal como o chassis ou o triplo grampo da forquilha dianteira superior (e não, por exemplo, a guias montados em borracha ou sinais de mudança de direção, ou peças que possam partir). Escolha cuidadosamente o local para os prendedores, de modo que estes não friccionem contra superfícies pintadas durante o transporte.
- A suspensão deve ser ligeiramente comprimida pelos cabos de retenção, se possível, para que o motociclo não ressalte excessivamente durante o transporte.

## Vista esquerda

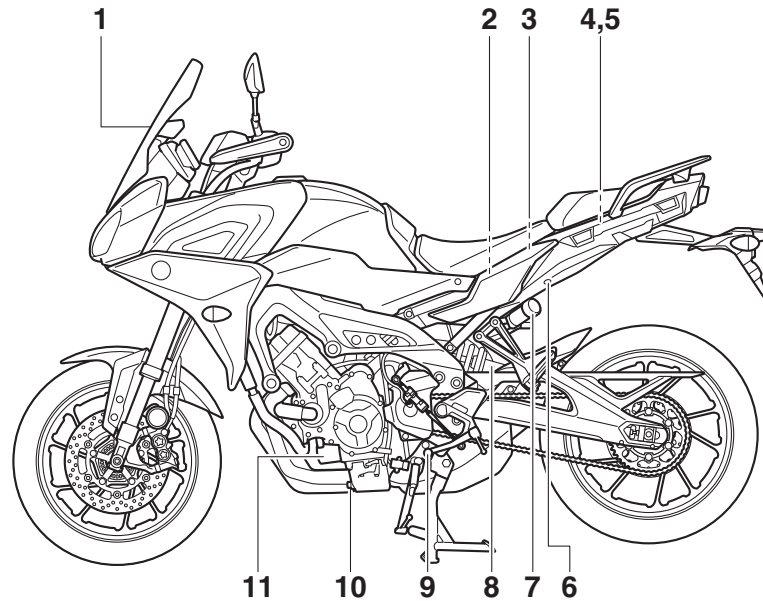

1. Para-vento (página 3-38)

2. Bateria (página 6-31)

3. Fusíveis (página 6-32)

4. Compartimento de armazenagem (página 3-38)

5. Jogo de ferramentas (página 6-2)

6. Fechadura do assento (página 3-34)

7. Ajustador de pré-carga da mola (página 3-41)

8. Ajustador da força amortecedora de recuo (página 3-41)

9. Pedal de mudança de velocidades (página 3-26)

10. Cavilha de drenagem do óleo do motor (página 6-12)

11. Cartucho do filtro de óleo do motor (página 6-12)

## Vista direita

2

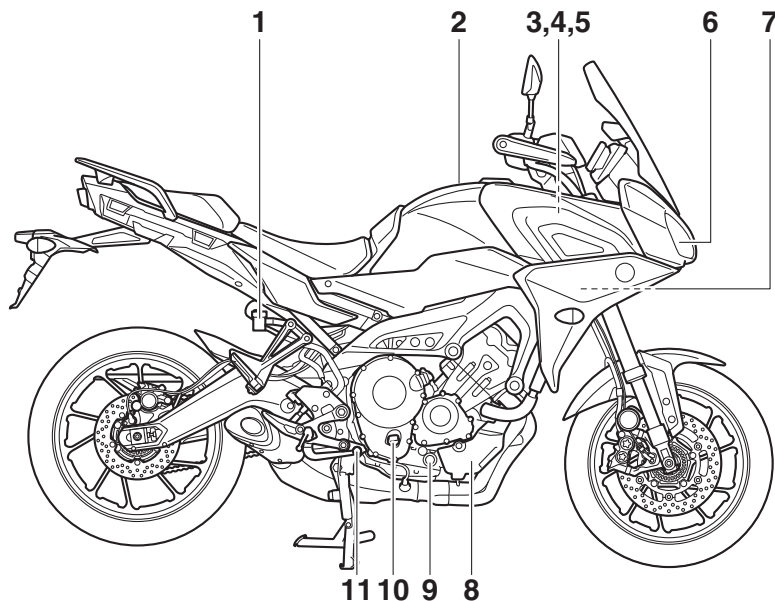

1. Reservatório de líquido do travão traseiro (página 6-23)
2. Tampa do depósito de combustível (página 3-30)
3. Ajustador da força amortecedora de recuo (página 3-39)
4. Ajustador de pré-carga da mola (página 3-39)
5. Ajustador da força amortecedora de compressão (página 3-39)
6. Farol dianteiro (página 6-35)
7. Fusíveis (página 6-32)
8. Reservatório de refrigerante (página 6-15)
9. Janela de verificação do nível de óleo do motor (página 6-12)
10. Tampa de enchimento de óleo do motor (página 6-12)
11. Pedal do travão (página 3-27)

## Controlos e instrumentos

2

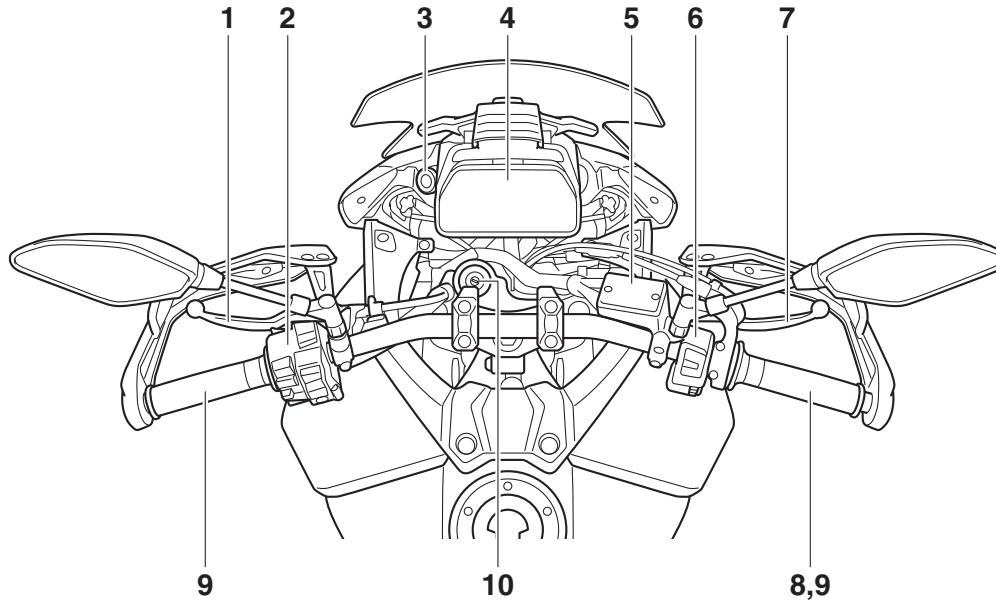

1. Alavanca da embraiagem (página 3-25)
2. Interruptores do guiador esquerdo (página 3-3)
3. Tomada CC auxiliar (página 3-43)
4. Painel de instrumentos (página 3-5, 3-11)
5. Reservatório de líquido do travão dianteiro (página 6-23)
6. Interruptores do guiador direito (página 3-3)
7. Alavanca do travão (página 3-27)
8. Punho do acelerador (página 6-17)
9. Aquecedor de punho (página 3-14)
10. Interruptor principal/bloqueio da direção (página 3-2)

# Funções dos controlos e instrumentos

3

## Sistema imobilizador

PAU10979

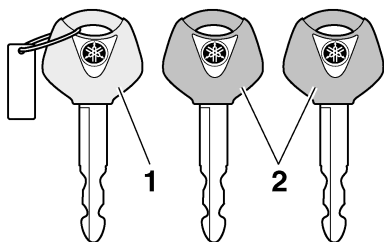

1. Chave de reconfiguração do código (vermelha)
2. Chaves standard (pretas)

Este veículo está equipado com um sistema imobilizador para evitar o roubo através da reconfiguração de códigos nas chaves normais. Este sistema é composto pelo seguinte:

- uma chave de reconfiguração do código
- duas chaves normais
- um transmissor-recetor (em cada chave)
- uma unidade imobilizadora (no veículo)
- uma ECU (no veículo)
- um indicador luminoso do sistema (página 3-6)

## Sobre as chaves

A chave com o arco vermelho é utilizada para registar códigos em cada uma das chaves de série. Guarde a chave de reconfiguração do código num local seguro. Se necessário, leve o veículo e as três chaves a um concessionário Yamaha para as reconfigurar.

Não use a chave com o arco vermelho para conduzir o veículo. Esta chave destina-se apenas a ser utilizada para a reconfiguração das chaves de série. Use sempre uma chave de série para a condução do veículo.

## NOTA

- Mantenha as chaves normais e as chaves de outros sistemas imobilizadores afastadas da chave de reconfiguração do código.
- Mantenha as chaves de outro sistema imobilizador afastadas do interruptor principal, uma vez que podem causar interferência no sinal.

PCA11823

## PRECAUÇÃO

**NÃO PERCA A CHAVE DE RECONFIGURAÇÃO DO CÓDIGO! SE A PERDER CONTACTE O CONCESSIONÁRIO IMEDIATAMENTE! Se perder a chave de reconfiguração do código, as chaves padrão existentes continuam a poder**

ser utilizadas para ligar o veículo. No entanto, não é possível configurar uma nova chave padrão. Se todas as chaves tiverem sido perdidas ou danificadas, será necessário substituir todo o sistema imobilizador. Por isso, as chaves devem ser tratadas com cuidado.

- Não mergulhar em água.
- Não expor a temperaturas elevadas.
- Não colocar próximo de ímanes.
- Não colocar junto de objetos que emitam sinais elétricos.
- Não tratar de forma descuidada.
- Não esmagar ou alterar.
- Não desmontar.
- Não coloque duas chaves de um sistema imobilizador no mesmo porta-chaves.



## Interruptor principal/bloqueio da direção

PAU10474

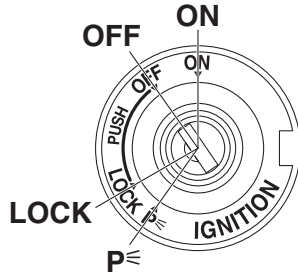

O interruptor principal/bloqueio da direção controla os sistemas de ignição e iluminação, e é utilizado para bloquear a direção. As várias posições são descritas a seguir.

### NOTA

Use a chave de série (arco preto) para a utilização normal do veículo. Para minimizar o risco de perder a chave de reconfiguração do código (arco vermelho), mantenha-a num local seguro e utilize-a apenas para reconfigurar códigos.

## LIGADO (ON)

PAU84031

Todos os circuitos elétricos são alimentados e as luzes do veículo são ligadas. O motor pode ser ligado. A chave não pode ser retirada.

### NOTA

- Os faróis dianteiros acendem-se quando o motor é colocado em funcionamento.
- Para evitar a drenagem da bateria, não deixe a chave na posição ON sem o motor estar em funcionamento.

## DESLIGADO (OFF)

PAU10662

Todos os sistemas elétricos estão desligados. A chave pode ser retirada.



**Nunca rode a chave para a posição "OFF" ou "LOCK" com o veículo em movimento. Se o fizer, os sistemas elétricos serão desligados, o que pode resultar na perda de controlo ou num acidente.**

PWA10062

PAU1068B

## BLOQUEIO (LOCK)

A direção está bloqueada e todos os sistemas elétricos estão desligados. A chave pode ser retirada.

## Para bloquear a direção

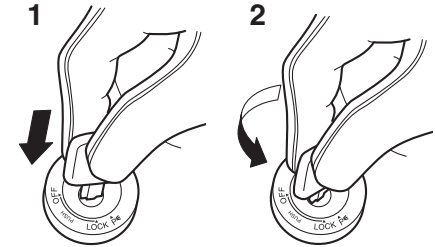

1. Premir.
2. Mudança de direção.

1. Vire o guidador completamente para a esquerda.
2. Com a chave na posição "OFF", empurre-a para dentro e rode-a para "LOCK".
3. Retire a chave.

### NOTA

Se a direção não bloquear, tente virar o guidador ligeiramente para a direita.

# Funções dos controlos e instrumentos

Para desbloquear a direção

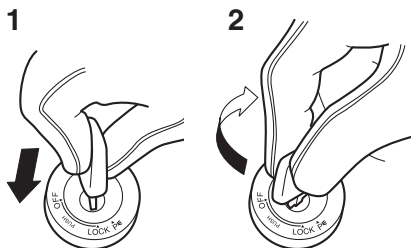

1. Premir.
2. Mudança de direção.

A partir da posição “LOCK”, empurre a chave para dentro e rode-a para “OFF”.

PAU59680

## **P** (Estacionamento)

As luzes de perigo e os sinais de mudança de direção podem ser ligadas, mas todos os outros sistemas elétricos estão desligados. A chave pode ser retirada.

A direção tem de ser bloqueada antes da chave poder ser colocada em “P”.

PCA20760

## **PRECAUÇÃO**

Utilizar a lâmpada do sinal de perigo ou de mudança de direção durante um longo período de tempo pode causar um descarregamento da bateria.

## Interruptores do guidador

PAU66055

### Esquerdo

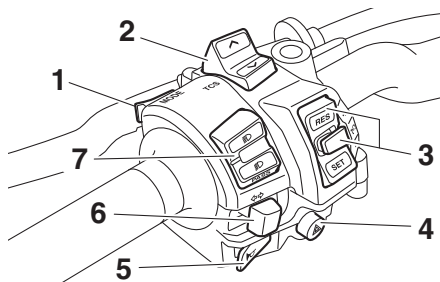

1. Interruptor do modo de transmissão “MODE”
2. Interruptor TCS “ $\wedge/\vee$ ”
3. Interruptores do sistema de controlo de cruzeiro
4. Interruptor de perigo “ $\triangle$ ”
5. Interruptor da buzina “ $\blacksquare$ ”
6. Interruptor do sinal de mudança de direção “ $\leftarrow/\rightarrow$ ”
7. Interruptor de farol alto/baixo/ultrapassagem “ $\equiv/\equiv/\text{PASS}$ ”

### Direito

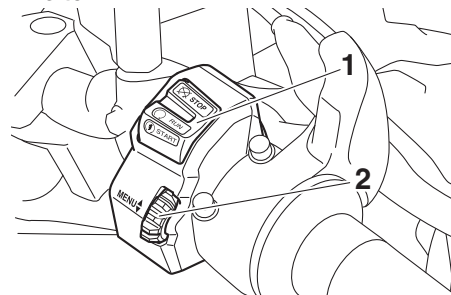

1. Interruptor de paragem/andamento/arranque “ $\otimes/\circ/\otimes$ ”
2. Interruptor de roda “MENU  $\blacklozenge$ ”

PAU73924

## Interruptor de farol alto/baixo/ultrapassagem “ $\equiv/\equiv/\text{PASS}$ ”

Regule este interruptor para “ $\equiv/\equiv$ ” para acender os máximos e para “ $\equiv$ ” para acender o farol de médios.

Para acionar momentaneamente os máximos, prima o interruptor para “PASS” enquanto os faróis dianteiros estão em médios.

## NOTA

Se o interruptor estiver regulado para farol de médios, acende-se apenas o farol dianteiro esquerdo. Se o interruptor estiver regulado para máximos, acendem-se os dois faróis dianteiros.

## Interruptor do sinal de mudança de direção

PAU66040

Para sinalizar uma mudança de direção para a direita, empurre este interruptor para “↗”. Para sinalizar uma mudança de direção para a esquerda, empurre este interruptor para “↖”. Assim que libertado, o interruptor volta para a posição central. Para desligar os sinais de mudança de direção, prima o interruptor depois deste ter voltado para a posição central.

## Interruptor da buzina

PAU66030

Prima este interruptor para buzinar.

## Interruptor TCS

PAU84240

Consulte uma explicação do sistema de controlo de tração na página 3-28.

## Interruptor de paragem/andamento/ arranque

PAU66060

Para ligar o motor com o motor de arranque, coloque este interruptor em “○” e depois prima o interruptor em direção a “⊗”. Consulte a página 5-1 para obter instruções relativas ao arranque, antes de colocar o motor em funcionamento.

Coloque este interruptor em “⊗” para desligar o motor em caso de emergência, tal como quando o veículo se vira ou o cabo do acelerador fica preso.

## Interruptor de perigo

PAU66010

Com a chave na posição “ON” ou “P”, utilize este interruptor para acender as luzes de perigo (intermitência simultânea de todos os sinais de mudança de direção). As luzes de perigo são utilizadas em caso de emergência ou para avisar outros condutores quando o seu veículo está parado num local onde possa representar um perigo para o trânsito.

## PRECAUÇÃO

PCA10062

**Não utilize as luzes de perigo durante um longo período de tempo com o motor desligado, caso contrário a bateria pode descarregar.**

## Interruptores de controlo de cruzeiro

PAU84250

Consulte uma explicação do sistema de controlo de cruzeiro na página 3-8.

## Interruptor do modo de transmissão “MODE”

PAU84260

Consulte a página 3-25 para obter explicações sobre o modo de transmissão.

## Botão rotativo “MENU”

PAU84271

Quando o visor estiver definido como ecrã principal, utilize o botão rotativo para desligar e repor os itens de visualização de informações e para definir os aquecedores de punho.

Quando voltar para o ecrã do MENU do visor, utilize o botão rotativo para navegar pelos módulos de pontos de afinação e alterar os pontos de afinação.

Acione o botão rotativo da seguinte forma.

**Rodar para cima** - rode o botão para cima para deslocar para cima ou aumentar o valor de um ponto de afinação.

**Rodar para baixo** - rode o botão para baixo para deslocar para baixo ou diminuir o valor de um ponto de afinação.

**Premir rápido** - prima o botão por breves instantes para selecionar e confirmar as suas seleções.

# Funções dos controlos e instrumentos

**Premir longo** - prima o botão durante um segundo para repor um item de visualização de informações ou para aceder e sair do ecrã do MENU.

## NOTA

3

- É possível aceder ao ecrã MENU premindo longamente o botão rotativo exceto quando o ecrã do aquecedor de punho estiver selecionado ou quando for apresentado o contador de percurso do combustível (F-TRIP).
- Para mais informações sobre o ecrã principal e as suas funções, consulte a página 3-11.
- Para mais informações sobre o ecrã do MENU e sobre como alterar os pontos de afinação, consulte a página 3-15.

## Indicadores luminosos e luzes de advertência

PAU4939G

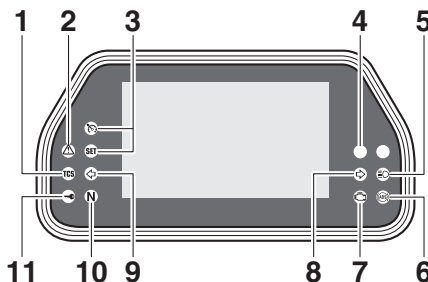

1. Indicador luminoso do sistema de controlo de tração "TCS"
2. Luz de advertência do óleo do motor e do líquido refrigerante "△"
3. Indicadores luminosos de controlo de cruzeiro "Ⓢ" "SET"
4. Indicador luminoso de mudança de velocidade
5. Indicador luminoso de máximos "≡○"
6. Luz de advertência do ABS "Ⓢ"
7. Luz de advertência de problema no motor "Ⓢ"
8. Indicador luminoso de mudança de direção direita "⇨"
9. Indicador luminoso de mudança de direção esquerda "⇨"
10. Indicador luminoso de ponto morto "N"
11. Indicador luminoso do sistema imobilizador "Ⓢ"

## Indicadores luminosos de mudança de direção "⇨" e "⇨"

PAU11032

Cada indicador luminoso ficará intermitente quando os sinais de mudança de direção correspondentes estiverem a piscar.

## Indicador luminoso de ponto morto "N"

PAU11061

Este indicador luminoso acende-se quando a transmissão está em ponto morto.

## Indicador luminoso de máximos "≡○"

PAU11081

Este indicador acende-se quando são utilizados os máximos do farol dianteiro.

## Indicadores luminosos de controlo de cruzeiro "Ⓢ" e "SET"

PAU58402

Estes indicadores luminosos acendem-se quando o sistema de controlo de cruzeiro é ativado. (Consulte a página 3-8.)

## NOTA

Quando o veículo é ligado, estas luzes deverão acender-se durante alguns segundos e depois apagar-se. Se as luzes não se acenderem, solicite a um concessionário Yamaha que verifique o veículo.

## Luz de advertência de problema no motor “”

PAU79310

Esta luz de advertência acende-se caso seja detetado um problema no motor. Se isto acontecer, solicite a um concessionário Yamaha que verifique o sistema de diagnóstico a bordo.

O circuito elétrico da luz de advertência pode ser verificado ativando a alimentação do veículo. A luz de advertência deverá acender-se durante alguns segundos e depois apagar-se.

Se a luz de advertência não acender de todo ou se mantiver ligada, solicite a um concessionário Yamaha que verifique o veículo.

## Luz de advertência do ABS “”

PAU58532

Em funcionamento normal, a luz de advertência do ABS acende-se quando o veículo é ligado e desliga-se após ser atingida uma velocidade de 10 km/h (6 mi/h) ou superior.

Se a luz de advertência do ABS:

- não se acender quando o veículo é ligado
- não se apagar após percorrer 10 km/h (6 mi/h)
- se acender ou ficar intermitente durante a condução

então o sistema ABS (3-27) pode não funcionar corretamente. Se acontecer alguma das situações acima, solicite a um concessionário Yamaha que verifique o veículo logo que possível.

PWA16041

## **AVISO**

**Se a luz de advertência do ABS não se desligar depois de ser atingida uma velocidade de 10 km/h (6 mi/h) ou superior, ou se a luz de advertência se acender ou ficar intermitente durante a condução, o sistema de travagem passa para travagem convencional. Se ocorrer alguma das situações acima, ou se a luz de advertência nem sequer se acender, seja extremamente cuidadoso para evitar a possibilidade de bloqueio das rodas durante uma travagem de emergência. Solicite a um concessionário Yamaha que verifique o sistema de travagem e os circuitos elétricos logo que possível.**

PAU78591

## **Indicador luminoso do sistema de controlo de tração do “TCS”**

Este indicador luminoso ficará intermitente quando o controlo de tração estiver engatado.

Se o sistema de controlo de tração for desligado, este indicador acende-se. (Consulte a página 3-28.)

## **NOTA**

Quando o veículo é ligado, a luz deverá acender-se durante alguns segundos e depois apagar-se. Se a luz não se acender ou permanecer acesa, solicite a um concessionário Yamaha que verifique o veículo.

PAU67432

## **Indicador luminoso de mudança de velocidades**

O indicador luminoso acende-se quando é necessário mudar para uma velocidade superior. As velocidades do motor a que se acende e apaga podem ser ajustadas. (Consulte a página 3-18.)

Para efetuar um autocontrolo, o indicador acende-se brevemente quando o veículo é ligado.

PAU73120

## **Indicador luminoso do sistema imobilizador “”**

Depois de a chave ser rodada para “OFF” e de terem passado 30 segundos, o indicador luminoso ficará intermitente indicando que o sistema imobilizador está ativado.

# Funções dos controlos e instrumentos

3

Passadas 24 horas, o indicador luminoso para de piscar, mas o sistema imobilizador continua ativado.

O circuito elétrico do indicador luminoso pode ser verificado rodando a chave para “ON”. O indicador luminoso deverá acender-se durante alguns segundos e depois apagar-se.

Se a luz não se acender logo quando a chave for rodada para “ON”, se permanecer acesa ou se ficar intermitente com um padrão (se for detetado um problema no sistema imobilizador, o indicador luminoso pisca com um determinado padrão), solicite a um concessionário Yamaha que verifique o veículo.

## NOTA

Se o indicador luminoso do sistema imobilizador piscar nesse padrão, lentamente 5 vezes e, depois, rapidamente 2 vezes, tal poderá dever-se a uma interferência do transmissor-recetor. Se isto acontecer, tente o seguinte.

1. Certifique-se de que não existem outras chaves do imobilizador perto do interruptor principal. Outras chaves do imobilizador podem causar uma interferência no sinal e impedir o arranque do motor.

2. Utilize a chave de reconfiguração do código para colocar o motor em funcionamento.
3. Se o motor funcionar, desligue-o e tente colocá-lo em funcionamento com as chaves normais.
4. Se uma ou ambas as chaves normais não conseguirem pôr o motor em funcionamento, leve o veículo e as 3 chaves a um concessionário Yamaha para reconfigurar as chaves normais.

PAU84281

## Luz de advertência do óleo do motor e do líquido refrigerante “”

Esta luz de advertência acende-se se o nível de óleo do motor estiver baixo ou se a temperatura do líquido refrigerante estiver elevada. Se isto acontecer, pare imediatamente o motor.

Se o veículo for ligado, a luz de advertência deve acender-se durante alguns segundos e depois apagar-se. Se a luz de advertência não se acender, solicite a um concessionário Yamaha que verifique o veículo.

PCA26391

## PRECAUÇÃO

**Se a luz de advertência do óleo do motor e do líquido refrigerante se acender enquanto o motor estiver em funcionamento, pare imediatamente o veículo e desligue o motor.**

- **Se o motor estiver a sobreaquecer, o ícone de advertência da temperatura do líquido refrigerante acende-se. Deixe o motor arrefecer. Verifique o nível de refrigerante (consulte a página 6-39).**
- **Se o nível de óleo do motor estiver baixo, o ícone de advertência do óleo do motor acende-se. Verifique o nível de óleo (consulte a página 6-12).**
- **Se a luz de advertência permanecer acesa depois de deixar arrefecer o motor e confirmar o nível adequado de óleo do motor, solicite a um concessionário Yamaha que verifique o veículo. Não continue a utilizar o veículo!**

## Sistema de controlo de cruzeiro

PAU84291

Este modelo está equipado com um sistema de controlo de cruzeiro concebido para manter uma velocidade de cruzeiro previamente configurada.

O sistema de controlo de cruzeiro só funciona quando se conduz em 4ª, 5ª ou 6ª mudança a velocidades entre os 50 km/h (31 mi/h) e os 160 km/h (100 mi/h).

PWA16341



**AVISO**

- **A utilização incorreta do sistema de controlo de cruzeiro pode causar a perda de controlo e resultar num acidente. Não ative o sistema de controlo de cruzeiro em trânsito intenso, em condições climáticas adversas nem em vias sinuosas, escorregadias, inclinadas, deterioradas ou de cascalho.**
- **O sistema de controlo de cruzeiro poderá não conseguir manter a velocidade de cruzeiro configurada quando o veículo estiver a fazer uma subida ou uma descida.**
- **Para evitar a ativação acidental do sistema de controlo de cruzeiro, desligue-o quando não o estiver a utilizar. Certifique-se de que o indi-**

Indicador luminoso do sistema de controlo de cruzeiro “RES” está apagado.

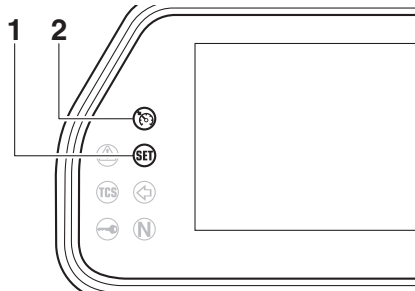

1. Indicador luminoso de configuração de controlo de cruzeiro “SET”
2. Indicador luminoso do sistema de controlo de cruzeiro “RES”

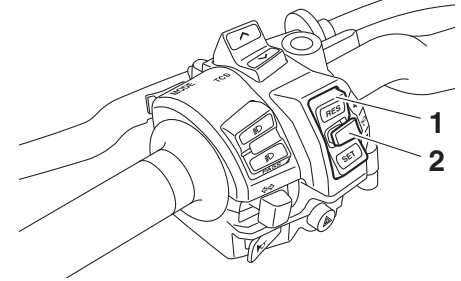

1. Interruptor de configuração do controlo de cruzeiro “RES+/SET-”
2. Interruptor de alimentação do controlo de cruzeiro “RES”

## Ativação e configuração do sistema de controlo de cruzeiro

1. Prima o interruptor de alimentação do controlo de cruzeiro “RES” localizado no guiador esquerdo. O indicador luminoso do sistema de controlo de cruzeiro “RES” acender-se-á.

# Funções dos controlos e instrumentos

3

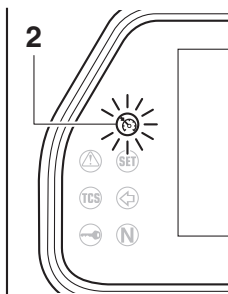
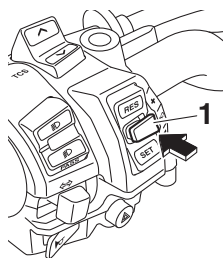

1. Interruptor de alimentação do controle de cruzeiro “RES+”
2. Indicador luminoso do sistema de controle de cruzeiro “SET”

2. Prima o lado “SET-” do interruptor de configuração do controle de cruzeiro para ativar o sistema de controle de cruzeiro. A velocidade de condução atual será a velocidade de cruzeiro configurada. O indicador luminoso de configuração do controle de cruzeiro “SET” acender-se-á.

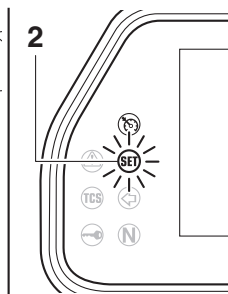
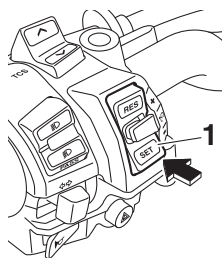

1. Interruptor de configuração do controle de cruzeiro “RES+ / SET-”
2. Indicador luminoso de configuração de controle de cruzeiro “SET”

## Ajustar a velocidade de cruzeiro configurada

Quando o sistema de controle de cruzeiro está em funcionamento, prima a parte “RES+” do interruptor de configuração do controle de cruzeiro para aumentar a velocidade de cruzeiro configurada ou a parte “SET-” para diminuir a velocidade configurada.

## NOTA

Premindo o interruptor de configuração uma vez altera a velocidade em incrementos de cerca de 2.0 km/h (1.2 mi/h). Manter premida a parte “RES+” ou “SET-” do interruptor de configuração do controle de

cruzeiro irá aumentar ou diminuir a velocidade continuamente até o interruptor ser libertado.

Também pode aumentar manualmente a velocidade de condução usando o acelerador. Depois de ter acelerado, pode configurar uma nova velocidade de cruzeiro premindo a parte “SET-” do interruptor de configuração. Se não configurar uma nova velocidade de cruzeiro, quando devolver o punho do acelerador à posição inicial, o veículo desacelerará para a velocidade de cruzeiro previamente configurada.

## Desativação do sistema de controle de cruzeiro

Efetue uma das seguintes operações para cancelar a velocidade de cruzeiro configurada. O indicador luminoso “SET” apagar-se-á.

- Rode o punho do acelerador para além da posição de fechado na direção de desaceleração.



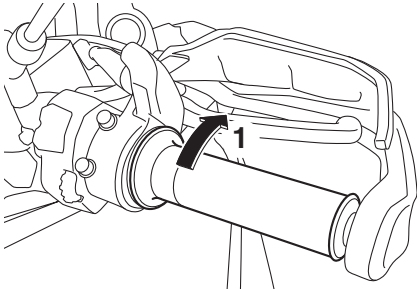

1. Direção de desaceleração

- Acione o travão dianteiro ou traseiro.
- Aperte a alavanca da embraagem.
- Utilize o pedal de mudança de velocidades.

Prima o interruptor de alimentação para desligar o sistema de controlo de cruzeiro. Os indicadores luminosos “” e “SET” apagam-se-ão.

## NOTA

A velocidade de condução diminui assim que o sistema de controlo de cruzeiro é desativado, a não ser que o punho do acelerador seja rodado.

## Usar a função de retomar

Prima o lado “RES+” do interruptor de configuração do controlo de cruzeiro para reativar o sistema de controlo de cruzeiro. A

velocidade de condução voltará para a velocidade de cruzeiro previamente configurada. O indicador luminoso “SET” acender-se-á.

PWA16351

## ⚠ AVISO

**É perigoso usar a função de retomar quando a última velocidade de cruzeiro configurada for excessiva para as condições atuais.**

## NOTA

Se premir o interruptor de alimentação enquanto o sistema está em operação irá desativar completamente o sistema e irá apagar a velocidade de cruzeiro previamente configurada. Não poderá usar a função de retomar até ser configurada uma nova velocidade de cruzeiro.

## Desativação automática do sistema de controlo de cruzeiro

O sistema de controlo de cruzeiro para este modelo é controlado eletronicamente e está ligado com os restantes sistemas de controlo. O sistema de controlo de cruzeiro fica automaticamente desativado nas condições que se seguem:

- O sistema de controlo de cruzeiro não consegue manter a velocidade de cruzeiro configurada.
- Quando é detetada derrapagem ou patinagem de uma roda. (Se o sistema de controlo de tração não tiver sido desativado, este entrará em funcionamento.)
- O interruptor de arranque/paragem do motor está regulado para a posição “”.
- O motor para.
- O descanso lateral é baixado.

Quando viajar com uma velocidade de cruzeiro configurada, se o sistema de controlo de cruzeiro for desativado segundo as condições acima, o indicador luminoso “” apagar-se-á e o indicador luminoso “SET” ficará intermitente durante 4 segundos e, depois, apaga-se.

Quando viajar sem uma velocidade de cruzeiro configurada, se o interruptor de arranque/paragem do motor estiver regulado para a posição “” e o motor parar ou o descanso lateral for baixado, o indicador luminoso “” apagar-se-á (o indicador luminoso “SET” não fica intermitente).

Se o sistema de controlo de cruzeiro for automaticamente desativado, deve parar e verificar se o veículo está em boas condições de funcionamento.

# Funções dos controlos e instrumentos

Antes de voltar a usar o sistema de controlo de cruzeiro, ative-o usando o interruptor de alimentação.

## NOTA

Em alguns casos, o sistema de controlo de cruzeiro não conseguirá manter a velocidade de cruzeiro configurada quando o veículo está numa subida ou numa descida.

- Quando o veículo está a ser conduzido numa subida, a velocidade de condução real pode tornar-se inferior à velocidade de cruzeiro configurada. Se isto acontecer, acelere até atingir a velocidade de condução pretendida usando o acelerador.
- Quando o veículo está a ser conduzido numa descida, a velocidade de condução real pode tornar-se superior à velocidade de cruzeiro configurada. Se isto acontecer, o interruptor de configuração não pode ser usado para ajustar a velocidade de cruzeiro configurada. Para reduzir a velocidade de condução, utilize os travões. Quando os travões são acionados, o sistema de controlo de cruzeiro é desativado.

PAU84301

## Visor

Os itens seguintes podem ser vistos no visor.

- Velocímetro
- Taquímetro
- Indicador de combustível
- Visor de informações
- Visor da caixa de transmissão
- Visor do modo de transmissão
- Ecrã TCS
- Visor da temperatura do ar
- Ecrã do aquecedor de punho
- Indicador QS
- Relógio
- Indicador de fixação do valor máximo das rotações
- Indicador de economia
- Ícone de advertência do nível de combustível
- Ícone de advertência de óleo do motor
- Ícone de advertência da temperatura do líquido refrigerante

## NOTA

Este modelo dispõe de um visor de cristal líquido com transístor de película fina (TFT LCD) que proporciona um bom contraste e uma boa leitura nas mais variadas condi-

ções de iluminação. Contudo, devido à natureza desta tecnologia, é normal que um reduzido número de pixels fique inativo.

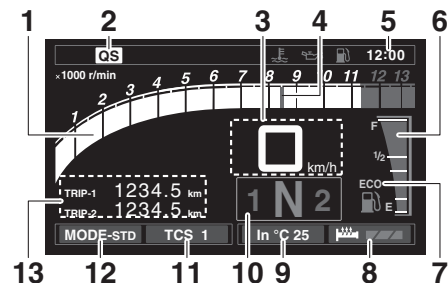

1. Taquímetro
2. Indicador QS
3. Velocímetro
4. Indicador de valor máximo das rotações
5. Relógio
6. Indicador de combustível
7. Indicador de economia "ECO"
8. Ecrã do aquecedor de punho
9. Visor da temperatura do ar
10. Visor da caixa de transmissão
11. Visor do TCS
12. Visor do modo de transmissão
13. Visor de informações



## AVISO

PWA18210

**Pare o veículo antes de realizar quaisquer alterações aos pontos de afinação. A alteração dos ajustes durante a condução pode distrair o condutor e aumentar o risco de acidente.**

## Velocímetro

O velocímetro mostra a velocidade de deslocação do veículo.

## NOTA

O visor pode ser definido para milhas ou quilómetros. Utilize o módulo “Unit” no ecrã MENU.

## Taquímetro

O taquímetro mostra a velocidade do motor, conforme medida para velocidade de rotação da cambota, em rotações por minuto (rpm). Quando o veículo é ligado, o taquímetro passa por todo o intervalo de rpm e volta para o zero.

## NOTA

A cor do taquímetro pode ser ajustada e este dispõe de um indicador de fixação do valor máximo das rotações, que pode ser ligado ou desligado.

PCA10032

## PRECAUÇÃO

**Não utilize o motor na zona vermelha do taquímetro.**

**Zona vermelha: 11250 rpm e acima**

## Indicador de combustível

O contador de combustível indica a quantidade de combustível que se encontra no respetivo depósito. Os segmentos do visor correspondentes ao contador de combustível desaparecem de “F” (cheio) na direção de “E” (vazio) à medida que o nível de combustível diminui.

Quando o último segmento começar a piscar e o ícone de advertência do nível de combustível se acender, reabasteça logo que possível.

## NOTA

Se todos os segmentos apresentados no contador de combustível piscarem repetidamente, solicite a verificação dos circuitos relevantes num concessionário Yamaha.

## Relógio

O relógio usa um sistema de 12 horas.

## Visor de informações

Esta secção do ecrã principal é usada para mostrar informações adicionais relacionadas com a viagem, tais como as leituras de temperatura do ar e do líquido refrigerante, contadores de percurso e estatísticas de consumo de combustível. Os itens de apresentação de informação podem ser divididos em quatro grupos, através do ecrã MENU.

Os itens de apresentação de informação são:

A.TEMP: temperatura do ar

C.TEMP: temperatura do líquido refrigerante

TRIP-1: contador de percurso 1

TRIP-2: contador de percurso 2

F-TRIP: contador de percurso do combustível

ODO: conta-quilómetros

FUEL CON: quantidade de combustível consumido

FUEL AVG: consumo médio de combustível

CRNT FUEL: consumo atual de combustível

## NOTA

- O ODO para em 999999.
- O TRIP-1 e o TRIP-2 são reiniciados e continuam a contagem após atingirem 9999.9.

# Funções dos controlos e instrumentos

---

3

- Quando o nível de reserva do depósito de combustível tiver sido alcançado, F-TRIP surge automaticamente e começa a gravar a distância percorrida a partir desse ponto.
- Depois de reabastecer e percorrer alguma distância, F-TRIP desaparece automaticamente.
- Consulte “Unit” na página 3-16 para alterar as unidades de consumo de combustível, acertar as horas e alternar entre milhas e quilómetros, etc.

---

Os itens TRIP-1, TRIP-2, F-TRIP, FUEL CON, e FUEL AVG podem ser repostos individualmente.

## Para repor itens de apresentação de informação

1. Utilize o botão rotativo para rolar pelos itens de apresentação até surgir o item que deseja repor.
2. Prima brevemente o botão rotativo e o item irá piscar durante cinco segundos. Se ambos os itens forem itens que podem ser repostos, o item superior irá piscar primeiro. Role para baixo para selecionar o item inferior.
3. Enquanto o produto está a piscar, prima e mantenha premido o botão rotativo durante um segundo.

## **Visor da caixa de transmissão**

Este mostra em que mudança a transmissão está. Este modelo tem 6 mudanças e uma posição de ponto morto. A posição de ponto morto é indicada pelo indicador luminoso de ponto morto “N” e pelo visor da caixa de transmissão “N”.

## **Indicador de fixação do valor máximo das rotações**

Esta pequena barra surge momentaneamente dentro do taquímetro para marcar o valor máximo mais recente de rpm da velocidade do motor.

## **NOTA**

O indicador acende-se momentaneamente apenas se a velocidade máxima do motor for igual ou superior a 7000 rpm.

## **Indicador QS**

Quando a chave é rodada para “ON”, o sistema de mudança rápida de velocidade (página 3-26) é ativado e o indicador acende.

## **NOTA**

Se for detetado um problema no sistema de mudança rápida de velocidade, este indicador apaga-se e o respetivo sistema fica indisponível. Solicite a um concessionário Yamaha que verifique o veículo.

## **Indicador de economia**

Este indicador acende-se quando o veículo está a ser conduzido de forma económica, em termos de combustível, e amigável ao ambiente. O indicador apaga-se quando o veículo é desligado.

## **NOTA**

Considere as seguintes sugestões para reduzir o consumo de combustível:

- Evite velocidades do motor elevadas durante a aceleração.
- Viaje a uma velocidade constante.
- Selecione a engrenagem de transmissão apropriada à velocidade do veículo.

## **Visor do modo de transmissão**

O visor mostra qual o modo de transmissão que foi selecionado: “STD”, “A” ou “B”. (Consulte a página 3-25.)

# Funções dos controlos e instrumentos

## Ecrã TCS

Este visor indica qual é a definição do sistema de controlo de tração que está selecionada: “1”, “2” ou “OFF”. (Consulte a página 3-28.)

## Visor da temperatura do ar

Este visor indica a temperatura do ar de -9 °C a 50 °C em incrementos de 1 °C.

## NOTA

- -9 °C é a indicação mostrada mesmo que a temperatura do ar seja inferior a -9 °C.
- 50 °C é a indicação mostrada mesmo que a temperatura ambiente ultrapasse os 50 °C.
- A temperatura exibida pode variar da temperatura ambiente real.

## Ecrã do aquecedor de punho

Os aquecedores de punho podem ser utilizados com o motor a trabalhar. Existem 4 configurações para o aquecedor de punho.

Visor	Configuração
OFF	Desligado
	Baixo
	Médio
	Alto

Para alterar a configuração do aquecedor de punho

1. Selecione o ecrã do aquecedor de punho.
2. Prima rapidamente o botão rotativo e rode-o para cima ou para baixo para alterar a configuração enquanto o visor está a piscar. Prima brevemente o botão rotativo para confirmar a configuração.

## NOTA

Cada configuração do aquecedor de punho pode ser ajustada em “Grip Warmer Setting” (consulte a página 3-23).

PCA17932

## PRECAUÇÃO

- **Certifique-se de que usa luvas quando utilizar os aquecedores de punho.**
- **Não utilize os aquecedores de punho se o tempo estiver quente.**
- **Se o punho do guiador ou do acelerador ficar desgastado ou danificado, interrompa a utilização dos aquecedores de punho e substitua os punhos.**

## Ícones de advertência

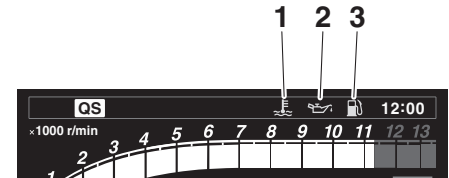

1. Advertência da temperatura do refrigerante “”
2. Aviso do óleo do motor “”
3. Advertência do nível de combustível “”

## Advertência da temperatura do refrigerante “”

Este ícone acende-se se a temperatura do líquido refrigerante atingir ou ultrapassar os 117 °C. Pare o veículo e desligue o motor. Deixe o motor arrefecer.

PCA10022

## PRECAUÇÃO

**Interrompa o funcionamento do motor se este estiver a sobreaquecer.**

# Funções dos controlos e instrumentos

## Aviso do óleo do motor “”

Este ícone acende-se quando o nível de óleo do motor estiver baixo. Pare o veículo e corrija o nível de óleo do motor.

Quando o veículo é ligado, este ícone acende-se durante alguns segundos e depois apaga-se.

Se for detetada uma avaria, o ícone de advertência do nível de óleo pisca repetidamente. Solicite a um concessionário Yamaha que verifique o veículo.

PCA26400

## PRECAUÇÃO

**Interrompa o funcionamento do motor se o nível de óleo estiver baixo.**

## Advertência do nível de combustível

“”

Este ícone acende-se quando no depósito restar aproximadamente 2.6 L (0.69 US gal, 0.57 Imp.gal) de combustível.

Se for detetada uma avaria, o ícone de advertência do nível de combustível pisca repetidamente. Solicite a um concessionário Yamaha que verifique o veículo.

## Ecrã MENU

PAU84311

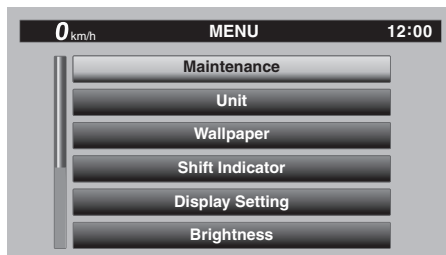

O ecrã MENU contém os seguintes módulos de pontos de afinação. Selecione um módulo para efetuar alterações relacionadas com os pontos de afinação. Apesar de ser possível alterar ou repor alguns pontos de afinação através do ecrã principal, o ecrã MENU oferece acesso a todos os ecrãs e pontos de afinação de controlo.

Módulo	Descrição
Maintenance	Visualize e reinicie três intervalos de manutenção.
Unit	Configure as unidades de consumo de combustível.
Wallpaper	Configure a cor de fundo.
Shift Indicator	Ative/desative e ajuste os pontos de afinação do taquímetro.
Display Setting	Ajuste as opções da janela do visor multifunções.

Brightness	Ajuste a luminosidade do ecrã.
Grip Warmer Setting	Defina 10 níveis de temperatura para as configurações de baixo, médio e alto.
Clock	Acerte o relógio.
All Reset	Repõe todos os pontos de afinação nos valores predefinidos.

## Acesso e funcionamento do MENU

As seguintes operações de botão rotativo são operações comuns para aceder, seleccionar e se deslocar no ecrã MENU e nos respetivos módulos.

**Pressão longa** - mantenha premido o botão rotativo durante um segundo para aceder ao ecrã MENU ou para sair do MENU.

**Selecione** - rode o botão rotativo para cima ou para baixo para realçar o módulo ou a opção de afinação desejada e, em seguida, prima brevemente o botão rotativo (prima brevemente o botão rotativo para dentro) para confirmar a seleção.

**Marca triangular** - determinados ecrãs de pontos de afinação possuem uma opção de marca triangular a apontar para cima. Selecione a marca triangular para sair desse ecrã e retroceda um ecrã (ou prima longamente o botão rotativo para sair do MENU).

## NOTA

- É possível aceder ao ecrã MENU pre-mindo longamente o botão rotativo exceto quando o ecrã do aquecedor de punho estiver selecionado ou quando for apresentado o contador de percurso do combustível (F-TRIP).
- Se for detetado movimento do veículo, o ecrã sairá automaticamente de MENU e mudará para o ecrã principal.

## “Maintenance”

Este módulo permite-lhe registar a distância percorrida entre mudanças de óleo do motor (utilize a opção OIL) e duas outras opções à sua escolha (utilize INTERVAL 1 e INTERVAL 2).

### Para reiniciar uma opção de manutenção

1. No ecrã MENU, selecione “Maintenance”.

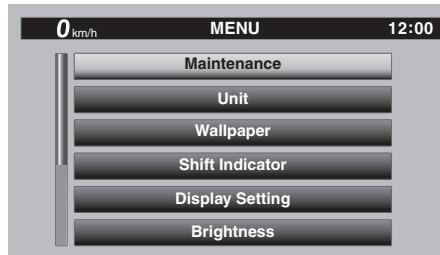

2. Selecione a opção que pretende reiniciar.

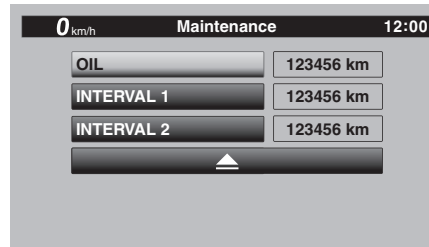

3. Prima longamente o botão rotativo para reiniciar a opção.

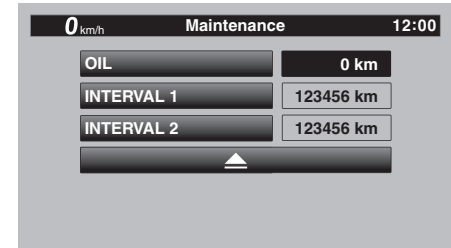

## NOTA

Não é possível alterar os nomes das opções de manutenção.

## “Unit”

Este módulo permite-lhe alternar entre a apresentação de quilómetros e milhas. Se usar quilómetros, a unidade do consumo de combustível pode ser alternada entre km/L ou L/100km. Se usar milhas, o que está disponível é MPG.

### Para configurar as unidades de distância ou de consumo de combustível

1. No ecrã MENU, selecione “Unit”.

# Funções dos controlos e instrumentos

3

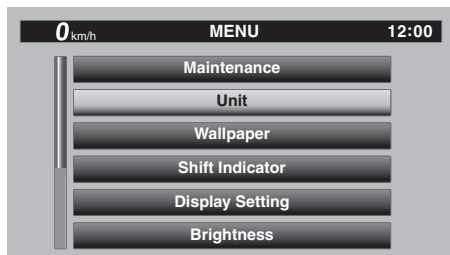

2. Selecione a opção da unidade de distância ou de consumo que pretende ajustar.

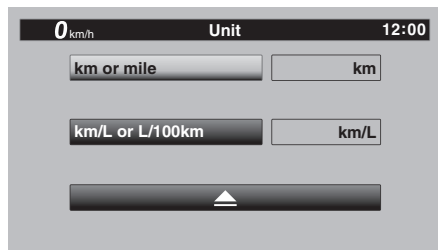

## NOTA

Se estiver selecionado “km”, pode configurar “km/L” ou “L/100km” para as unidades de consumo de combustível. Para configurar as unidades de consumo de combustí-

vel efetue o procedimento que se segue. Se “mile” estiver selecionado, ignore o passo 3.

3. Selecione as unidades que pretende utilizar.

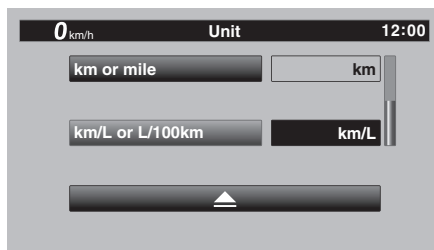

4. Selecione o símbolo de triângulo para sair.

## “Wallpaper”

Este módulo permite-lhe definir a cor do fundo do ecrã principal para preto ou branco para as configurações diurna e noturna. Um fotossensor instalado no painel de instrumentos deteta as condições de iluminação e muda automaticamente o visor para as configurações diurnas e noturnas. O fotossensor também controla uma função de ajuste de luminosidade automática subtil nos modos diurno e noturno para se adequar às condições de iluminação ambiente.



1. Fotocélula

## Para definir o padrão de fundo

1. No ecrã MENU, selecione “Wallpaper”.



2. Selecione o modo que pretende ajustar (selecione DAY para definições de visualização diurnas ou NIGHT para definições de visualização noturna).



# Funções dos controlos e instrumentos

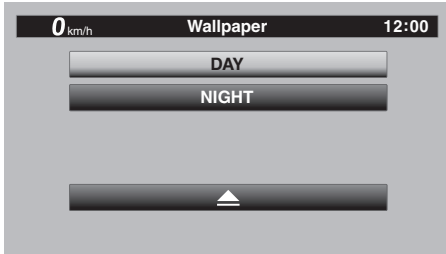

3. Selecione a cor de fundo (selecione BLACK para um fundo preto ou WHITE para um fundo branco).

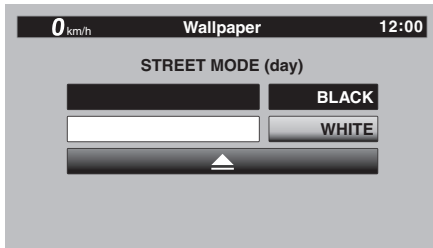

4. Selecione o símbolo de triângulo para sair.
5. Para definir outra cor de fundo, repita desde o passo 2 ou selecione o símbolo do triângulo para sair deste módulo.

## “Shift indicator”

O módulo do indicador de mudança de velocidade contém as seguintes opções.

Visor	Descrição
Shift IND Setting	Defina o padrão do indicador de mudança de velocidade para “ON”, “Flash” ou “OFF” e ajuste a que rpm é que o indicador deverá acender e apagar.
Shift IND Brightness	Ajuste a luminosidade do indicador de mudança de velocidade.
Tach IND Setting	Regule a cor do taquímetro para “ON” ou “OFF” e ajuste a que rpm é que o taquímetro deve ficar verde e cor de laranja.
Peak Rev IND Setting	Regule o indicador de fixação de pico de rotações do taquímetro para “ON” ou “OFF”.

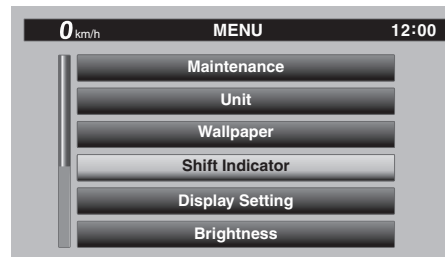

## Para alterar os pontos de afinação

1. Selecione “Shift IND Setting”.

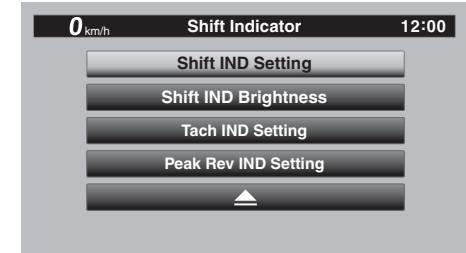

2. Selecione “IND Mode”.

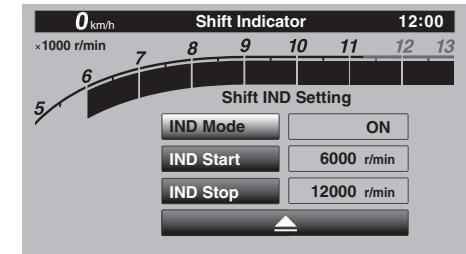

3. Selecione “ON” para obter um indicador luminoso estável, “OFF” para desligar o indicador ou “Flash” para o indicador de mudança de velocidade piscar quando o limiar de ativação do indicador for alcançado.

# Funções dos controlos e instrumentos

3

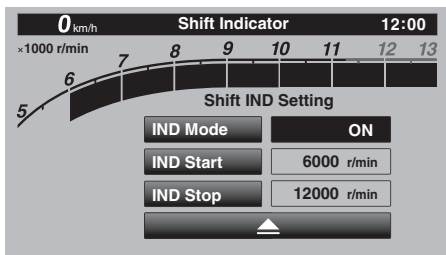

4. Selecione “IND Start”.

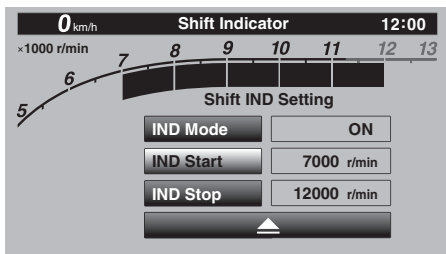

5. Rode o botão rotativo para ajustar as rpm a que o indicador luminoso de mudança de velocidade se liga. O intervalo de funcionamento de “IND Start” é de 5000–12800 rpm.

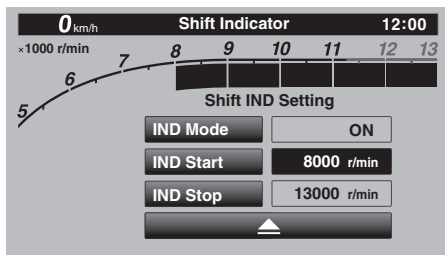

6. Selecione “IND Stop” e, em seguida, rode o botão rotativo para ajustar as rpm a que o indicador de mudança de velocidade deve parar. O intervalo de funcionamento de “IND Stop” é de 5500–13000 rpm.

## NOTA

A área azul do taquímetro indica o alcance útil definido atualmente para a luz do indicador luminoso de mudança de velocidade.

## “Shift IND Brightness”

O indicador luminoso de mudança de velocidade possui seis níveis de luminosidade.

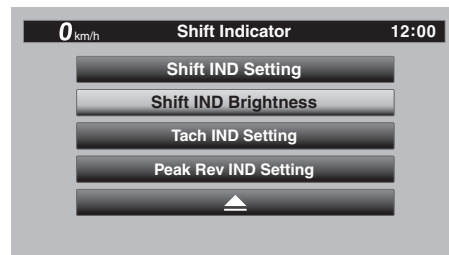

Selecione “Shift IND Brightness” e, em seguida, utilize o botão rotativo para ajustar o ponto de afinação. Prima brevemente o botão rotativo para confirmar o ponto de afinação e a saída.

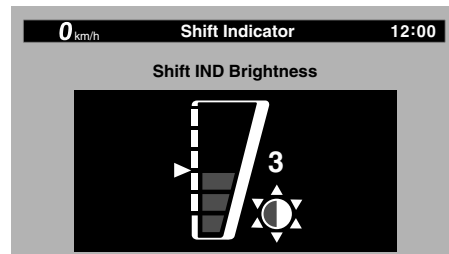

## “Tach IND Setting”

Este módulo permite-lhe ligar ou desligar a apresentação de cor do taquímetro. Quando desligado, o taquímetro apresentará todos os níveis de rpm abaixo da zona

# Funções dos controlos e instrumentos

vermelha a preto ou a branco (dependendo das definições do padrão de fundo). Quando ligado, é possível ajustar as zonas de rpm médias e médias-altas para acender a verde e, em seguida, a cor de laranja.

1. Selecione “Tach IND Setting”.

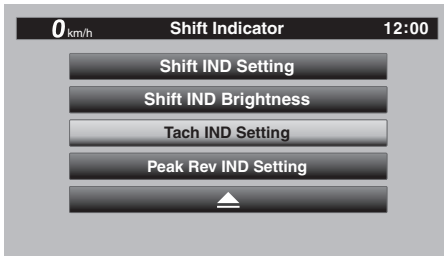

2. Selecione “IND Mode”.

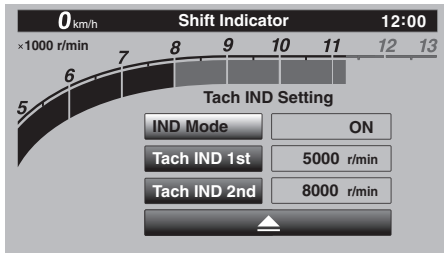

3. Selecione ON para ativar o modo de apresentação a cores do taquímetro (ou selecione OFF para desativar esta função).

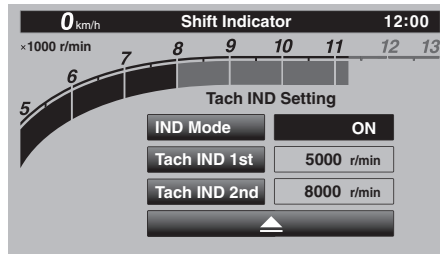

4. Selecione “Tach IND 1st” para definir as rpm de início da zona verde.

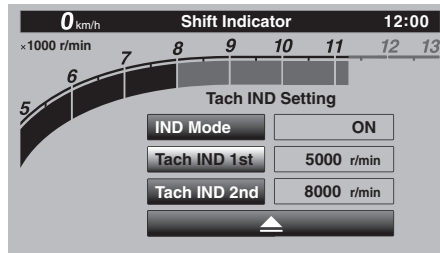

5. Defina as rpm de início rodando e, em seguida, premindo brevemente o botão rotativo. Todas as rpm acima desse valor até ao valor de ponto de

afinação do “Tach IND 2nd” (ou a zona vermelha) serão apresentadas a verde.

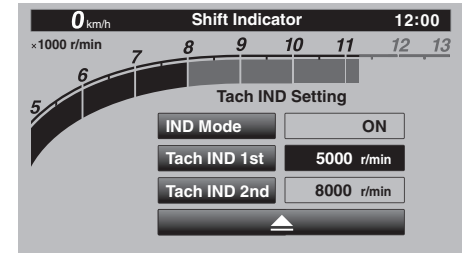

## NOTA

Intervalo de afinação de início da barra verde: 5000–11300 rpm.

6. Selecione “Tach IND 2nd”.

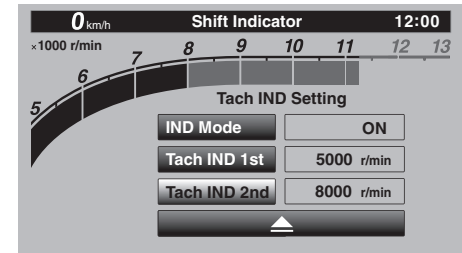

# Funções dos controlos e instrumentos

- Defina as rpm de início da cor de laranja rodando e, em seguida, premindo brevemente o botão rotativo. Todas as rpm acima deste número até à zona vermelha serão apresentadas a cor de laranja.

3

## NOTA

Intervalo de afinação de início da barra cor de laranja: 5000–11300 rpm.

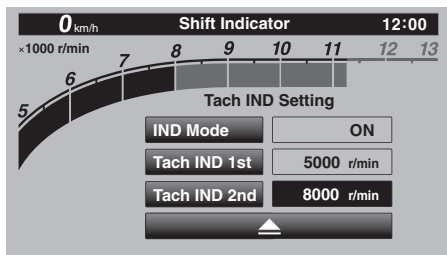

- Selecione o símbolo de triângulo para sair.

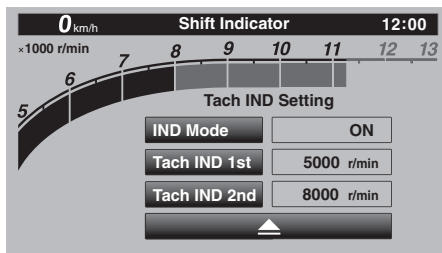

## “Peak Rev IND Setting”

Este módulo permite-lhe ligar ou desligar o indicador de fixação do valor máximo das rotações.

- Selecione “Peak Rev IND Setting”.

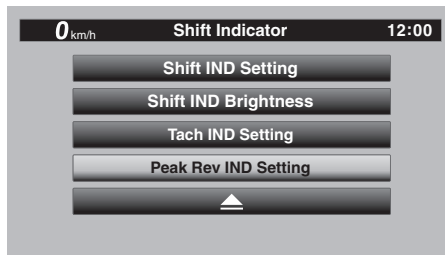

- Selecione “IND Mode” e, em seguida, selecione ON (para ligar o indicador) ou OFF (para desligar o indicador).

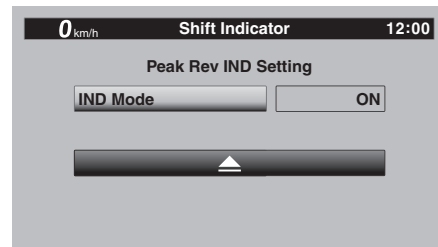

- Selecione o símbolo de triângulo para sair.

## “Display Setting”

Este módulo permite-lhe definir a forma como opções de apresentação de informação (como TRIP-1, ODO, C. TEMP, etc.) estão agrupadas no ecrã principal. Há quatro grupos de apresentação.

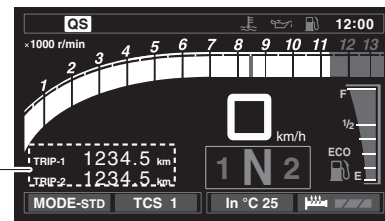

1

- Visor de informações

# Funções dos controlos e instrumentos

Para definir os grupos de apresentação

1. No ecrã MENU, seleccione “Display Setting”.

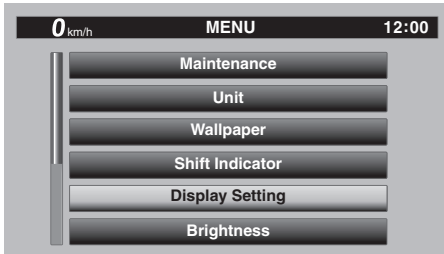

2. DISPLAY-1, DISPLAY-2, DISPLAY-3 e DISPLAY-4 são apresentados.
3. Por exemplo, seleccione DISPLAY-1. 1-1 e 1-2 são apresentados.

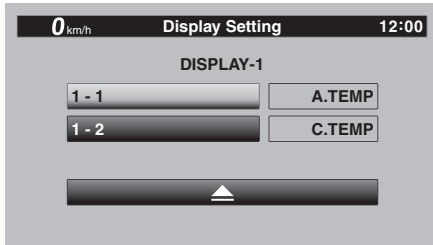

4. Seleccione 1-1.

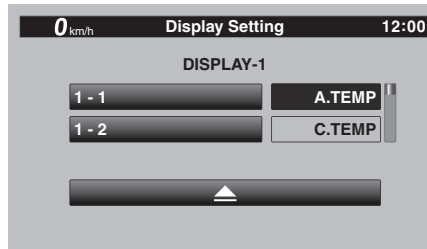

5. Seleccione a opção de apresentação de informações desejada com o botão rotativo.

- A.TEMP: temperatura do ar
- C.TEMP: temperatura do líquido refrigerante
- TRIP-1: contador de percurso 1
- TRIP-2: contador de percurso 2
- ODO: conta-quilómetros
- FUEL CON: quantidade de combustível consumido
- FUEL AVG: consumo médio de combustível
- CRNT FUEL: consumo atual de combustível

6. Seleccione 1-2 para definir a opção restante de grupo DISPLAY-1.

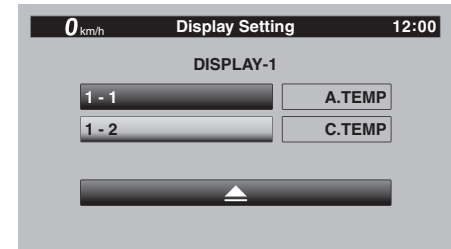

7. Seleccione o símbolo de triângulo para sair. Para definir os outros grupos de apresentação, repita desde o passo 3.

## “Brightness”

Este módulo permite-lhe ajustar o nível geral de luminosidade do ecrã do visor.

## Para regular a luminosidade

1. No ecrã MENU, seleccione “Brightness”.

# Funções dos controlos e instrumentos

3

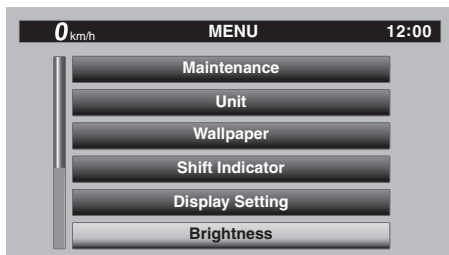

2. Selecione o nível de luminosidade desejado rodando o botão rotativo e, em seguida, prima brevemente o botão rotativo para fixar a afinação.

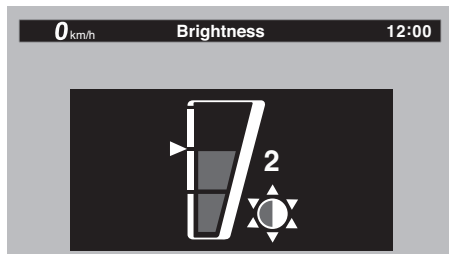

## “Grip Warmer Setting”

Este módulo permite-lhe configurar 10 níveis de temperatura para as configurações de baixo, médio e alto.

Para definir os níveis de temperatura do aquecedor de punho

1. No ecrã MENU, selecione “Grip Warmer Setting”.

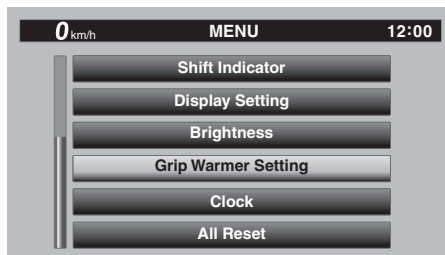

2. Selecione “LO”, “MIDDLE” ou “HIGH”.



3. Defina o nível de temperatura.



4. Para definir o nível de temperatura para outro ponto de afinação do aquecedor de punho, repita desde o passo 2 ou selecione o símbolo do triângulo para sair deste módulo.

## “Clock”

Este módulo permite-lhe acertar o relógio.

Para acertar o relógio

1. No ecrã MENU, selecione “Clock”.

# Funções dos controlos e instrumentos

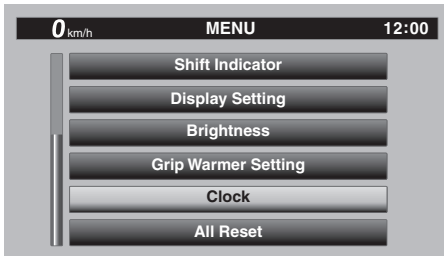

2. Quando “Clock” é selecionado, os algarismos das horas serão realçados.



4. Os algarismos dos minutos serão realçados.

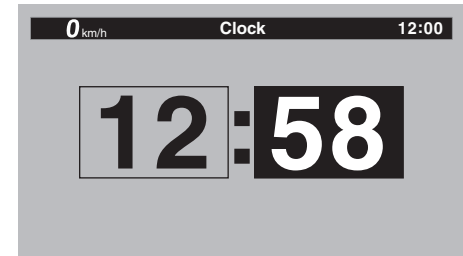

6. Prima brevemente o botão rotativo mais uma vez para sair e voltar ao ecrã MENU.



3. Acerte a hora rodando e, em seguida, premindo brevemente o botão rotativo.

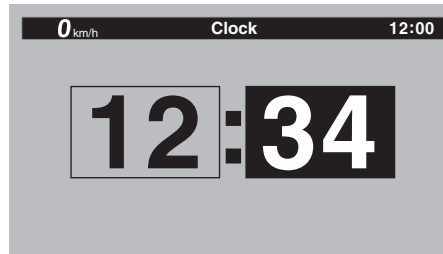

5. Acerte os minutos rodando e, em seguida, premindo brevemente o botão rotativo.

## “All Reset”

Este módulo contém a função all reset que reinicia tudo, exceto o conta-quilómetros e o relógio, para a predefinição de fábrica ou para os valores predefinidos.

Selecione YES para reiniciar todas as opções. Após selecionar YES, todos os itens serão reiniciados e o ecrã voltará automaticamente ao ecrã MENU.

# Funções dos controlos e instrumentos

3

## Modo D (modo de transmissão)

PAU84420

O modo D é um sistema de desempenho do motor controlado eletronicamente que permite selecionar três modos: “STD”, “A” e “B”.

Prima o interruptor do modo de transmissão “MODE” para alternar entre os modos. (Consulte a página 3-4.)

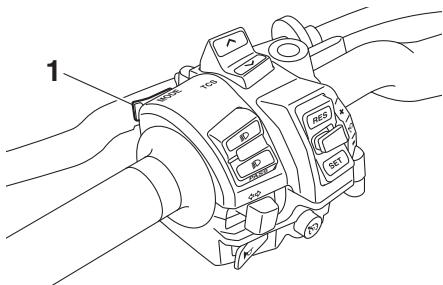

1. Interruptor do modo de transmissão “MODE”

## NOTA

Antes de utilizar o Modo D, certifique-se de que compreende o funcionamento do mesmo, assim como o do interruptor do modo de transmissão MODE.

## Modo “STD”

O modo “STD” é adequado para condições de condução variadas.

Este modo permite que o condutor usufrua de uma condução suave e desportiva, desde a gama de baixa velocidade à gama de alta velocidade.

## Modo “A”

No modo “A” o motor apresenta uma resposta mais desportiva nas gamas de baixa e média velocidade, quando comparado com o modo “STD”.

## Modo “B”

No modo “B”, um modo adequado a condições de condução que exijam uma utilização especialmente delicada do acelerador, a resposta é um pouco mais lenta em relação ao modo “STD”.

## Alavanca da embraiagem

PAU12822

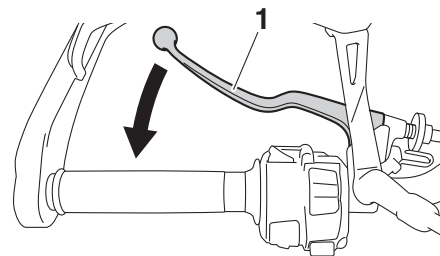

1. Alavanca da embraiagem

A alavanca da embraiagem situa-se no lado esquerdo do guidão. Para desengatar a embraiagem, puxe a alavanca em direção ao punho do guidão. Para engatar a embraiagem, liberte a alavanca. A alavanca deverá ser premeida rapidamente e libertada lentamente, para obter uma utilização suave da embraiagem.

A alavanca da embraiagem está equipada com um interruptor, o qual faz parte do sistema de corte do circuito de ignição. (Consulte a página 3-44.)



## Pedal de mudança de velocidades

PAU84321

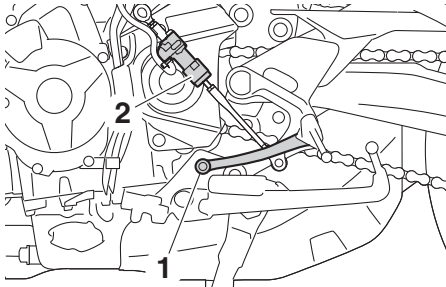

1. Pedal de mudança de velocidades
2. Interruptor das mudanças

O pedal de mudança de velocidades encontra-se no lado esquerdo do motor. Para mudar a transmissão para uma velocidade superior, desloque o pedal de mudança de velocidades para cima. Para mudar a transmissão para uma velocidade inferior, desloque o pedal de mudança de velocidades para baixo. (Consulte a página 5-2.)

### NOTA

Quando o sistema de mudança rápida de velocidade está ligado, o interruptor das mudanças deteta o movimento no pedal de

mudança de velocidades e permite meter a mudança seguinte sem acionar a alavanca da embraiagem.

## Sistema de mudança rápida de velocidade

PAU84330

O sistema de mudança rápida de velocidade (QS) permite mudar para a velocidade seguinte em plena aceleração, sem intervenção da alavanca de embraiagem, com assistência eletrónica. Quando o interruptor das mudanças deteta movimento no pedal de mudança de velocidades (página 3-26), a alimentação do motor e o binário de transmissão são ajustados momentaneamente para permitir a intervenção da alavanca de embraiagem.

### NOTA

- O sistema de mudança rápida de velocidade funciona quando a velocidade de deslocação é igual ou superior a 20 km/h (12 mi/h), com o motor a rodar a 2300 rpm ou mais e só em aceleração.
- O sistema não funciona se a alavanca da embraiagem estiver engatada.

# Funções dos controlos e instrumentos

PAU26826

## Alavanca do travão

A alavanca do travão situa-se no lado direito do guiador. Para acionar o travão da frente, puxe a alavanca em direção ao punho do acelerador.

3

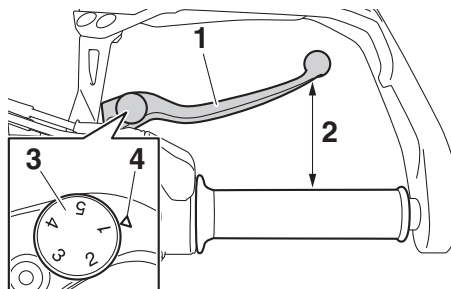

1. Alavanca do travão
2. Distância
3. Disco ajustador da posição da alavanca do travão
4. Marca de concordância

A alavanca do travão está equipada com um disco ajustador da posição da mesma. Para ajustar a distância entre a alavanca do travão e o punho do acelerador, afaste ligeiramente a alavanca do travão do punho do acelerador puxando-a e rode o disco ajustador. Certifique-se de que o número de afinação no disco ajustador está alinhado com a marca correspondente na alavanca do travão.

PAU12944

## Pedal do travão

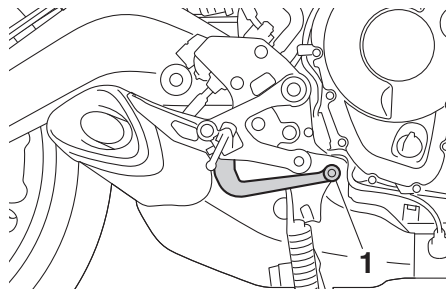

1. Pedal do travão

O pedal do travão situa-se no lado direito do motociciclo. Para acionar o travão traseiro, pressione o pedal do travão.

PAU63040

## ABS

O ABS (Sistema de Travão Antibloqueio) da Yamaha possui um sistema de controlo eletrónico duplo, o qual age nos travões dianteiro e traseiro independentemente. Utilize os travões com ABS tal como utiliza os travões convencionais. Se o ABS estiver ativado, pode ser sentido um efeito pulsante na alavanca do travão ou no pedal do travão. Nesta situação, continue a aplicar os travões e deixe o ABS desempenhar a sua função; não “bombeie” os travões para não reduzir a eficácia de travagem.

PWA16051



**Mesmo com ABS, mantenha sempre uma distância suficiente em relação ao veículo da frente, em conformidade com a velocidade de condução.**

- O sistema ABS funciona melhor em grandes distâncias de travagem.
- Em certas superfícies, como em estradas irregulares ou de cascalho, a distância de travagem poderá ser maior com o ABS do que sem este.

O ABS é controlado por uma ECU, que altera o sistema para travagem convencional caso ocorra uma avaria.

## NOTA

- O ABS efetua um teste de autodiagnóstico sempre que o veículo arranca depois de a chave ter sido rodada para “ON” e após ser atingida uma velocidade de 10 km/h (6 mi/h) ou superior. Durante este teste, pode ouvir-se um ruído tipo “estalido” na unidade de controlo hidráulica, e se for aplicada a alavanca ou o pedal do travão, ainda que ligeiramente, pode sentir-se uma vibração na alavanca e no pedal, mas nada disto indica uma avaria.
- Este ABS possui um modo de teste que permite ao proprietário experimentar a sensação pulsante na alavanca do travão ou no pedal do travão quando o ABS está a funcionar. No entanto, são necessárias ferramentas especiais, pelo que deve consultar o seu concessionário Yamaha.

PCA20100

## PRECAUÇÃO

Tenha cuidado para não danificar o sensor da roda ou o rotor do sensor da roda; caso contrário pode resultar num incorreto desempenho do sistema de ABS.

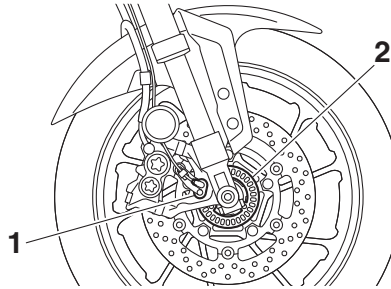

1. Sensor da roda da frente
2. Rotor do sensor da roda da frente

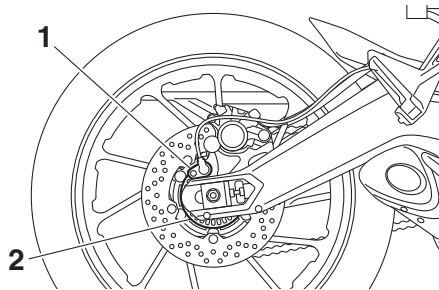

1. Sensor da roda de trás
2. Rotor do sensor da roda de trás

## Sistema de controlo de tração

O sistema de controlo de tração (TCS) ajuda a manter a tração durante a aceleração em superfícies escorregadias, como em pisos não pavimentados ou molhados. Se for detetado pelos sensores que a roda traseira está a perder a aderência (patinagem), o sistema de controlo de tração ativa-se para regular a potência do motor para o nível necessário para restabelecer a tração.

PWA15433



**O sistema de controlo de tração não substitui uma condução adequada às condições. O sistema de controlo de tração não consegue impedir a perda de tração devido a excesso de velocidade na entrada de curvas, a aceleração excessiva em ângulos de grande inclinação ou durante travagens e não impede a perda de aderência da roda dianteira. Tal como com qualquer veículo, tenha cuidado em superfícies que possam ser escorregadias e evite superfícies muito escorregadias.**

# Funções dos controlos e instrumentos

3

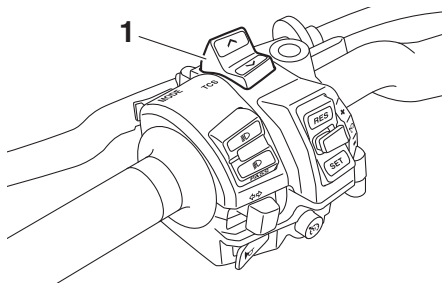

1. Interruptor TCS “ $\wedge/\vee$ ”

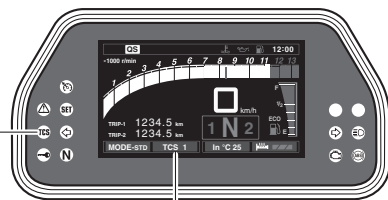

1. Indicador luminoso do sistema de controlo de tração “TCS”
2. Visor do TCS

O indicador luminoso “TCS” pisca quando o controlo de tração foi acionado. Pode notar ligeiras alterações no ruído do motor e do escape quando o sistema foi acionado.

O indicador luminoso “TCS” acende-se quando o controlo de tração foi desligado.

O visor do TCS indica a definição atual do TCS. Existem três definições.

**TCS “OFF”:** Desliga o sistema de controlo de tração.

**TCS “1”:** Minimiza a ação do sistema de controlo de tração.

**TCS “2”:** Maximiza a ação do controlo de tração; a rotação da roda é controlada com mais força.

## NOTA

- Sempre que o veículo for ligado, o controlo de tração é ligado e definido como “1” ou “2” (o que tiver sido selecionado por último).
- Desligue o sistema de controlo de tração para ajudar a libertar a roda traseira se o veículo ficar preso na lama, areia ou noutra superfície mole.

PCA16801

## PRECAUÇÃO

**Utilize apenas os pneus especificados. (Consulte a página 6-18.) A utilização de pneus com outras dimensões impedirá que o sistema de controlo de tração controle a rotação do pneu com precisão.**

## Configurar o sistema de controlo de tração

PWA15441

### AVISO

**Certifique-se de que para o veículo antes de fazer quaisquer ajustes ao sistema de controlo de tração. A alteração dos ajustes durante a condução pode distrair o condutor e aumentar o risco de acidente.**

As definições do TCS só podem ser alteradas quando o veículo está parado e o acelerador fechado.

- Prima o interruptor TCS “ $\wedge$ ” para alterar a definição TCS para TCS “1” e prima o interruptor TCS “ $\vee$ ” para alterar a definição TCS para TCS “2”.
- Prima o interruptor TCS “ $\wedge$ ” durante dois segundos para desligar o sistema de controlo de tração.
- Prima o interruptor TCS “ $\vee$ ” para ligar outra vez o controlo de tração (o TCS regressa à definição anterior).

## Reposição do sistema de controlo de tração

O sistema de controlo de tração irá desligar-se automaticamente quando:

# Funções dos controlos e instrumentos

- a roda dianteira ou a roda traseira perdem o contacto com o piso durante a condução.
- for detetada rotação excessiva da roda traseira durante a condução.
- uma das rodas é rodada com o interruptor principal ligado (como quando se realiza a manutenção).

Se o sistema de controlo de tração for desativado, tanto o indicador luminoso “TCS” como a luz de advertência “” se acendem.

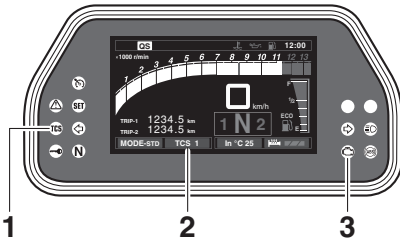

1. Indicador luminoso do sistema de controlo de tração “TCS”
2. Visor do TCS
3. Luz de advertência de problema no motor “”

Neste caso, tente repor o sistema da seguinte forma.

1. Pare e desligue o interruptor principal.

2. Aguarde uns segundos e, em seguida, ligue o interruptor principal.
3. O indicador luminoso “TCS” deve apagar-se e o sistema deve ficar ativado.

## NOTA

Se o indicador luminoso “TCS” permanecer aceso depois da reposição, o veículo pode continuar a ser utilizado; contudo, solicite a um concessionário Yamaha que verifique o veículo logo que possível.

4. Solicite a um concessionário Yamaha que verifique o veículo e desligue a luz de advertência “”.

PAU13076

## Tampa do depósito de combustível

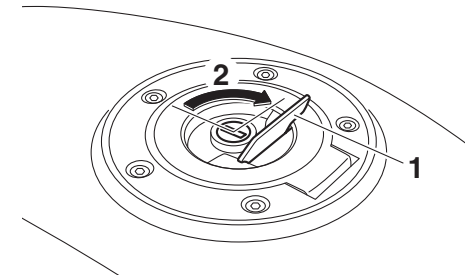

1. Cobertura da fechadura da tampa do depósito de combustível
2. Desbloquear.

## Abertura da tampa do depósito de combustível

Abra a cobertura da fechadura da tampa do depósito de combustível, introduza a chave na fechadura e rode-a 1/4 de volta no sentido dos ponteiros do relógio. A fechadura desbloquear-se-á e a tampa do depósito de combustível pode ser aberta.

# Funções dos controlos e instrumentos

## Fecho da tampa do depósito de combustível

Com a chave ainda inserida no trinco, empurre para baixo a tampa do depósito de combustível. Rode a chave 1/4 de volta no sentido contrário ao dos ponteiros do relógio, retire-a e feche a cobertura do trinco.

### NOTA

A tampa do depósito de combustível não poderá ser fechada, a não ser que a chave esteja na respetiva fechadura. Para além disso, a chave não pode ser removida se a tampa não estiver devidamente colocada e fechada.

### AVISO

**Certifique-se de que a tampa do depósito de combustível fica devidamente fechada após o abastecimento de combustível. As fugas de combustível constituem um perigo de incêndio.**

## Combustível

Verifique se há gasolina suficiente no depósito.

### AVISO

**A gasolina e os vapores de gasolina são extremamente inflamáveis. Para evitar incêndios e explosões, bem como reduzir o risco de ferimentos durante o reabastecimento, siga estas instruções.**

1. Antes de reabastecer, desligue o motor e não permita que ninguém se sente no veículo. O reabastecimento nunca deve ser efetuado se estiver a fumar, perto de faíscas, de chamas desprotegidas ou de outras fontes de ignição, como as luzes piloto de esquentadores e de máquinas de secar roupa.
2. Não encha demasiado o depósito de combustível. Quando reabastecer, certifique-se de que insere o bocal da bomba no orifício de enchimento do depósito de combustível. Pare de abastecer quando o combustível chegar à parte inferior do tubo de enchimento. Visto que o combustível expande quando aquece, este pode sair do depósito de combustível devido ao calor do motor ou do sol.

PAU13222

PWA10882

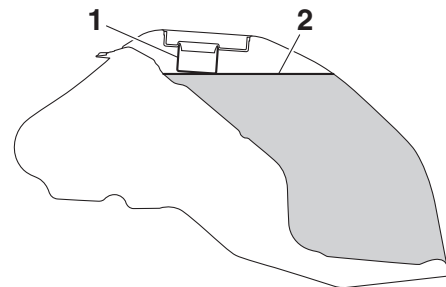

1. Tubo de enchimento de depósito de combustível
2. Nível de combustível máximo
3. Limpe imediatamente qualquer combustível derramado. **PRECAUÇÃO: Limpe imediatamente qualquer combustível derramado com um pano macio, seco e limpo, uma vez que o combustível poderá deteriorar as superfícies pintadas ou plásticas.** [PCA10072]
4. Certifique-se de que fecha bem a tampa do depósito de combustível.

PWA15152

### AVISO

**A gasolina é tóxica e pode causar ferimentos ou morte. Tenha cuidado ao lidar com gasolina. Nunca puxe a gasolina com a boca. Se engolir gasolina, inalar muito vapor de gasolina ou se esta entrar em contacto com os olhos,**

consulte imediatamente um médico. Se saltar gasolina para a sua pele, lave com sabão e água. Se saltar gasolina para o seu vestuário, mude de roupa.

PAU75300

## Combustível recomendado:

Gasolina sem chumbo premium (mistura de gasolina com álcool [E10] aceitável)

## Capacidade do depósito de combustível:

18 L (4.8 US gal, 4.0 Imp.gal)

## Quantidade da reserva de combustível:

2.6 L (0.69 US gal, 0.57 Imp.gal)

PCA11401

## PRECAUÇÃO

Utilize apenas gasolina sem chumbo. A utilização de gasolina com chumbo provocará danos graves nas peças internas do motor como, por exemplo, nas válvulas, anéis do pistão, sistema de escape, etc.



## NOTA

- Esta marca identifica o combustível recomendado para este veículo conforme especificado pela norma europeia (EN228).
- Verifique que o bico injetor de gasolina tem o mesmo identificador quando abastecer.

O motor Yamaha foi concebido para usar gasolina sem chumbo com um índice de octano melhor obtido pelo método “Research” de 95 ou superior. Se ouvir um som de batimento (ou sibilante), utilize gasolina de uma marca diferente. A utilização de combustível sem chumbo prolongará a vida útil da vela de ignição e reduzirá os custos de manutenção.

## Mistura de gasolina com álcool

Existem dois tipos de mistura de gasolina com álcool: um contém etanol e outro contém metanol. A mistura de gasolina com etanol pode ser utilizada se o conteúdo deste não exceder os 10% (E10). A mistura de gasolina com metanol não é recomendada pela Yamaha, pois pode danificar o sistema de combustível ou causar problemas ao nível das prestações do veículo.

## Tubo de descarga do depósito de combustível

PAU72972

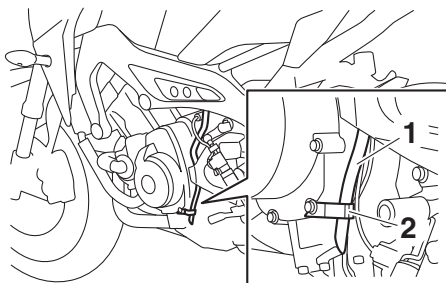

1. Tubo de descarga do depósito de combustível
2. Presilha

Antes de utilizar o veículo:

- Verifique a ligação do tubo de descarga e se existem danos no mesmo.
- Confirme que o tubo de descarga não está bloqueado e é encaminhado pela presilha.

### NOTA

Consulte a página 6-12 para obter informações sobre a lata.

## Convertor catalítico

PAU13434

Este modelo está equipado com um conversor catalítico no sistema de escape.

PWA10863

### AVISO

O sistema de escape fica quente depois da utilização. Para evitar risco de incêndio ou queimaduras:

- não estacione o veículo junto de materiais que possam constituir um risco de incêndio, tais como erva ou outros materiais que ardam facilmente;
- estacione o veículo num local onde não haja probabilidade de peões ou crianças tocarem no sistema de escape quente;
- certifique-se de que o sistema de escape arrefeceu antes de efetuar qualquer trabalho de manutenção;
- não deixe o motor em ralenti por mais de alguns minutos. O ralenti prolongado pode causar sobreaquecimento.

PCA10702

### PRECAUÇÃO

Utilize apenas gasolina sem chumbo. A utilização de gasolina com chumbo causará danos irreparáveis no conversor catalítico.



## Assentos

PAU65801

### Assento do passageiro

#### Remoção do assento do passageiro

1. Introduza a chave na fechadura do assento e rode-a no sentido contrário aos ponteiros do relógio.

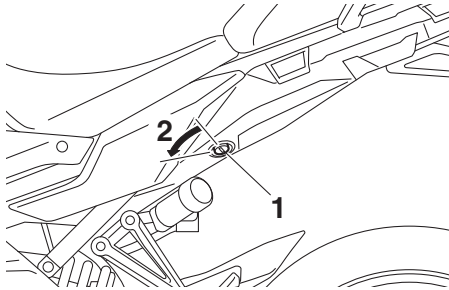

1. Fechadura do assento
2. Desbloquear.

2. Levante a parte dianteira do assento do passageiro e puxe-o para a frente.

#### Instalação do assento do passageiro

1. Introduza os prolongamentos da parte traseira do assento do passageiro nos suportes do assento tal como ilustrado, e depois empurre a parte da frente do assento para baixo para o encaixar.

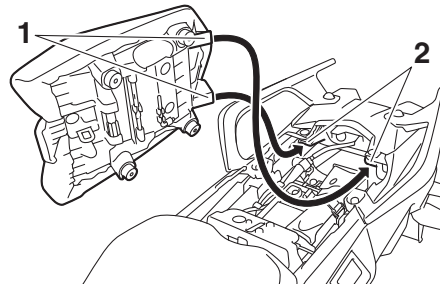

1. Prolongamento
2. Suporte do assento

2. Retire a chave.

### Assento do condutor

#### Remoção do assento do condutor

1. Retire o assento do passageiro.
2. Retire a tampa e empurre a alavanca de bloqueio do assento do condutor, que se encontra por baixo da parte posterior do assento do condutor, para a esquerda, conforme ilustrado, e depois puxe o assento para fora.

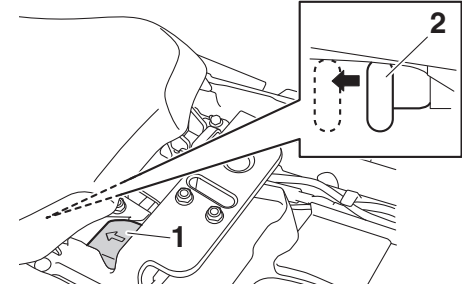

1. Tampa
2. Alavanca do trinco do assento do condutor

#### Instalação do assento do condutor

1. Instale a tampa deixando a marca de seta virada para a frente.
2. Introduza o prolongamento da parte dianteira do assento do condutor no suporte do assento tal como ilustrado e empurre a parte posterior do assento para baixo para o encaixar.

# Funções dos controlos e instrumentos

PAU63051

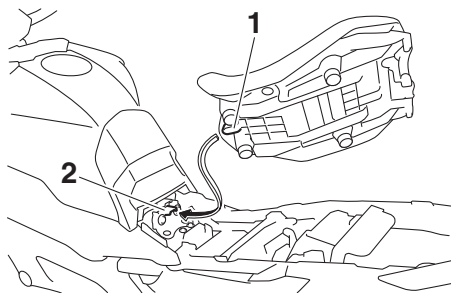

1. Prolongamento
2. Suporte do assento
3. Instale o assento do passageiro.

## NOTA

- Certifique-se de que os assentos estão devidamente fixos antes de conduzir o veículo.
- A altura do assento do condutor pode ser ajustada. Consulte a secção seguinte.

## Ajuste da altura do assento do condutor

A altura do assento do condutor pode ser ajustada para uma de duas posições. Na montagem de fábrica, a altura do assento do condutor está definida para a posição mais baixa.

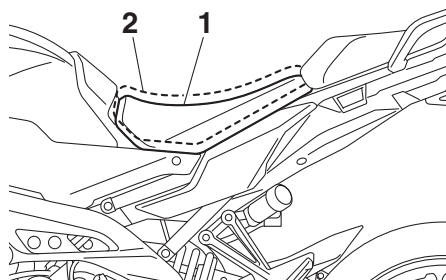

1. Posição baixa
2. Posição alta

## Para ajustar para a posição mais alta

1. Retire o assento do passageiro e o assento do condutor.
2. Retire o regulador de altura do assento do condutor, puxando-o para cima.

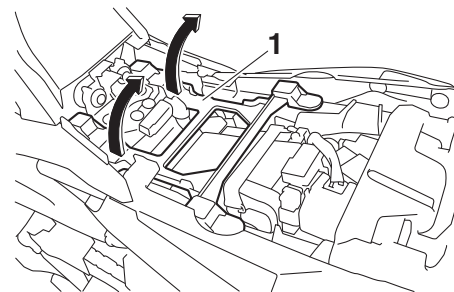

1. Regulador da altura do assento do condutor
3. Instale o regulador da altura do assento do condutor, inserindo os prolongamentos frontais nas arruelas.

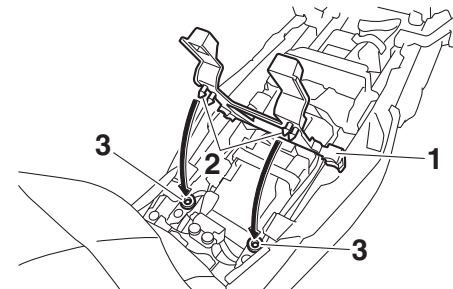

1. Regulador da altura do assento do condutor
2. Prolongamento
3. Arruela

# Funções dos controlos e instrumentos

4. Introduza o prolongamento da parte da frente do assento do condutor no suporte do assento B, conforme ilustrado.

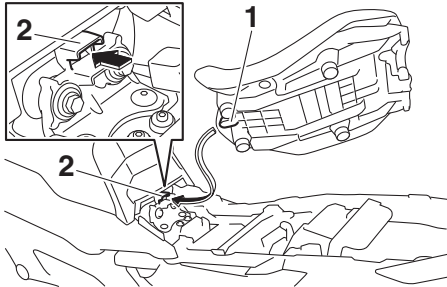

1. Prolongamento
2. Suporte do assento B (para posição alta)

5. Alinhe o prolongamento da parte inferior do assento do condutor com a ranhura da posição "H" e, depois, empurre a parte posterior do assento para baixo para o fixar, conforme ilustrado.

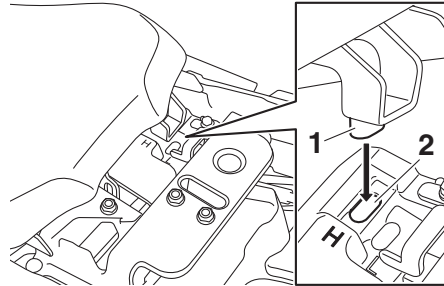

1. Prolongamento
2. Ranhura da posição "H"

6. Instale o assento do passageiro.

## Para ajustar para a posição mais baixa

1. Retire o assento do passageiro e o assento do condutor, puxando-o para cima.
2. Retire o regulador de altura do assento do condutor, puxando-o para cima.
3. Instale o regulador da altura do assento do condutor, inserindo os prolongamentos traseiros nas arruelas.

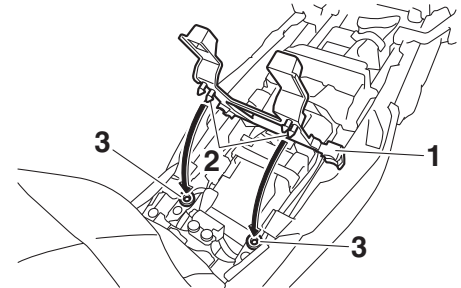

1. Regulador da altura do assento do condutor
2. Prolongamento
3. Arruela

4. Introduza o prolongamento da parte da frente do assento do condutor no suporte do assento A, conforme ilustrado.

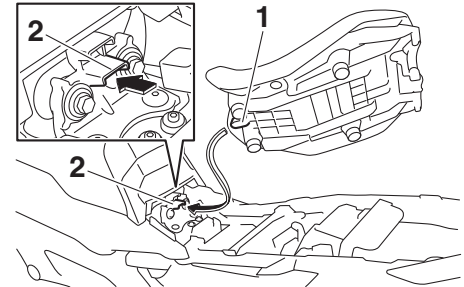

1. Prolongamento
2. Suporte do assento A (para posição baixa)

# Funções dos controlos e instrumentos

3

5. Alinhe o prolongamento da parte inferior do assento do condutor com a ranhura da posição “L” e, depois, empurre a parte posterior do assento para baixo para o fixar, conforme ilustrado.

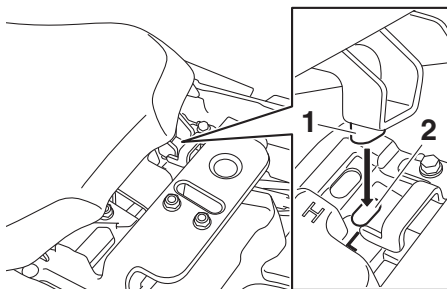

1. Prolongamento
2. Ranhura da posição “L”

6. Instale o assento do passageiro.

## NOTA

Certifique-se de que os assentos estão devidamente fixos antes de conduzir o veículo.

PAU63062

## Suporte de capacete

O suporte do capacete situa-se por baixo do assento do passageiro. No jogo de ferramentas, é providenciado um cabo porta-capacete para fixar o capacete ao respetivo suporte.

### Para fixar um capacete

1. Retire o assento do passageiro.
2. Passe o cabo porta-capacete pela fivela da correia do capacete conforme ilustrado e, depois, prenda as presilhas do cabo ao suporte do capacete.

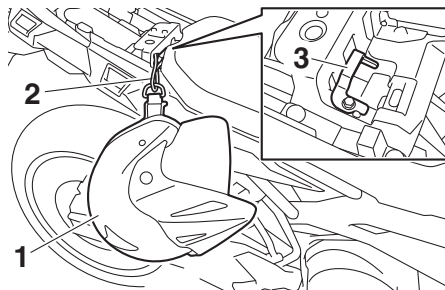

1. Capacete
2. Cabo porta-capacete
3. Suporte de capacete

3. Coloque o capacete do lado direito do veículo e, de seguida, instale o assento. **AVISO! Nunca conduza com um capacete preso no suporte do ca-**

**pacete, uma vez que este pode bater em objetos, provocando perda de controlo e possivelmente um acidente.** [PWA10162]

### Para soltar o capacete

Retire o assento de passageiro, o cabo porta-capacete do suporte de capacete e retire o capacete, instalando depois o assento.

## Compartimento de armazenagem

PAU62550

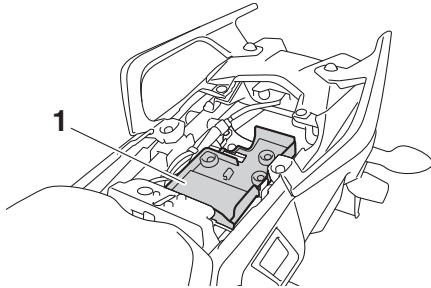

1. Compartimento de armazenagem

O compartimento de armazenagem situa-se por baixo do assento do passageiro. (Consulte a página 3-34.)

Quando guardar documentos ou outros artigos no compartimento de armazenagem, não se esqueça de os colocar num saco de plástico para que não se molhem. Quando lavar o veículo, tenha cuidado para não deixar entrar água no compartimento de armazenagem.

PWA15401



**Não exceda a carga máxima de 179 kg (395 lb) no veículo.**

## Para-vento

Este modelo está equipado com um para-vento regulável.

PAU83932

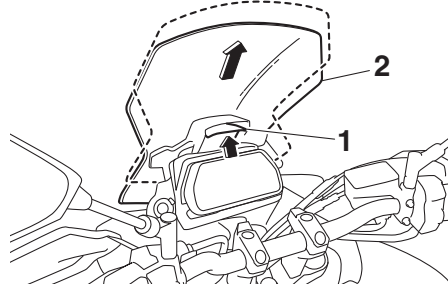

1. Alavanca de bloqueio do para-vento  
2. Para-vento

Para alterar a posição do para-vento, eleve a alavanca do trinco do para-vento e deslize o para-vento para cima ou para baixo. Solte a alavanca do trinco quando terminar.

## NOTA

Certifique-se de que o para-vento e a alavanca do trinco estão devidamente fixos antes de conduzir o veículo.

## Regulação dos feixes do farol dianteiro

PAU39612

Os botões ajustadores do feixe do farol dianteiro são usados para subir ou baixar a altura dos feixes do farol dianteiro. Pode ser necessário regular os feixes do farol dianteiro para aumentar a visibilidade e para ajudar a evitar encandear os outros condutores, ao transportar mais ou menos carga que o habitual. Cumpra a legislação e as normas locais para a regulação de faróis.

Para subir os feixes do farol dianteiro, rode os botões na direção (a). Para baixar os feixes do farol dianteiro, rode os botões na direção (b).

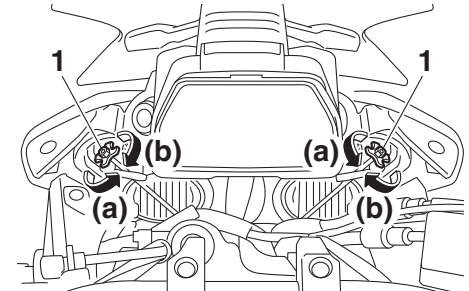

1. Botão ajustador do feixe do farol dianteiro

# Funções dos controlos e instrumentos

PAU46833

## Posição do guiador

O guiador pode ser ajustado numa de duas posições, de acordo com a preferência do condutor. Solicite a um concessionário Yamaha que ajuste a posição do guiador.

3

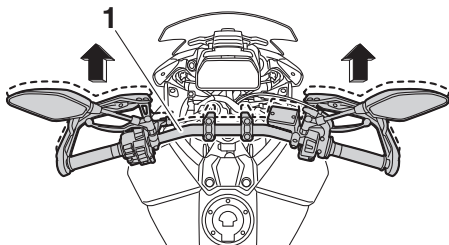

1. Guiador

PAU76342

## Ajuste da forquilha dianteira

PWA14671



**Ajuste sempre a pré-carga da mola em ambas as pernas da forquilha de forma igual, caso contrário poderá ocorrer uma fraca capacidade de manobra e perda de estabilidade.**

Cada uma das pernas da forquilha dianteira está equipada com uma cavilha ajustadora da pré-carga da mola, a perna da forquilha dianteira direita está equipada com um parafuso ajustador da força amortecedora de recuo e a perna da forquilha dianteira esquerda com um parafuso ajustador da força amortecedora de compressão.

PCA10102

### **PRECAUÇÃO**

**Para evitar danificar o mecanismo, não tente efetuar ajustes além dos limites máximo ou mínimo.**

### **Pré-carga da mola**

Para aumentar a pré-carga da mola e assim tornar a suspensão mais dura, rode a cavilha ajustadora em cada perna da forquilha na direção (a). Para reduzir a pré-

carga da mola e assim tornar a suspensão mais mole, rode a cavilha ajustadora em cada perna da forquilha na direção (b).

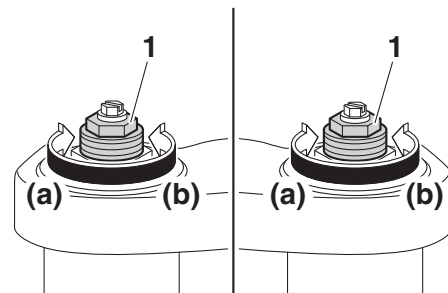

1. Cavilha ajustadora da pré-carga da mola

O ponto de afinação da pré-carga da mola é determinado através da medição da distância A, exibida na ilustração. Quanto mais pequena é a distância A, maior é a pré-carga da mola; quanto maior é a distância A, menor é a pré-carga da mola.

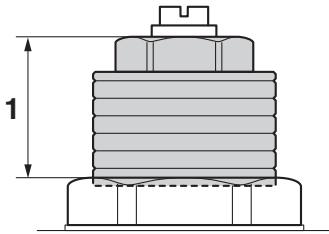

1. Distância A

### Ponto de afinação da pré-carga da mola:

- Mínimo (suave):  
Distância A = 19.0 mm (0.75 in)
- Normal:  
Distância A = 16.0 mm (0.63 in)
- Máximo (dura):  
Distância A = 4.0 mm (0.16 in)

### Força amortecedora de recuo

A força amortecedora de recuo é ajustada apenas na perna da forquilha dianteira direita.

Para aumentar a força amortecedora de recuo e assim tornar o amortecimento de recuo mais duro, rode o parafuso ajustador na direção (a). Para reduzir a força amorte-

cedora de recuo e assim tornar o amortecimento de recuo mais mole, rode o parafuso ajustador na direção (b).

### NOTA

Certifique-se de que efetua este ajuste na perna da forquilha dianteira direita.

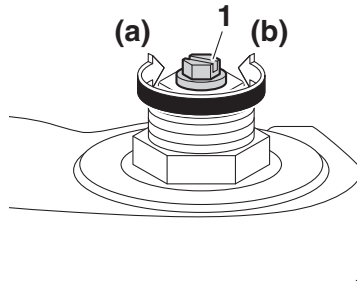

1. Parafuso ajustador da força amortecedora de recuo

### Ponto de afinação do amortecimento de recuo:

- Mínimo (suave):  
11 estalido(s) na direção (b)
- Normal:  
7 estalido(s) na direção (b)
- Máximo (dura):  
1 estalido(s) na direção (b)

### NOTA

- Quando ajustar os pontos de afinação da força amortecedora, rode o ajustador na direção (a) até parar e, em seguida, conte os estalidos na direção (b).
- Embora um ajustador da força de amortecimento possa produzir um estalido além dos pontos de afinação mínimos indicados, esses ajustes são ineficazes e podem danificar a suspensão.

### Força amortecedora de compressão

A força amortecedora de compressão é ajustada apenas na perna da forquilha dianteira esquerda.

Para aumentar a força amortecedora de compressão e assim tornar o amortecimento de compressão mais duro, rode o parafuso ajustador na direção (a). Para reduzir a força amortecedora de compressão e assim tornar o amortecimento de compressão mais mole, rode o parafuso ajustador na direção (b).

### NOTA

Certifique-se de que efetua este ajuste na perna da forquilha dianteira esquerda.

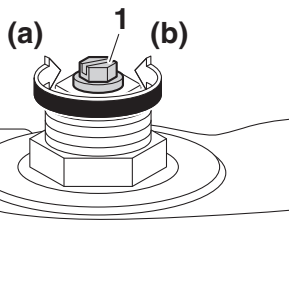

1. Parafuso ajustador da força amortecedora de compressão

## Ponto de afinação do amortecimento de compressão:

Mínimo (suave):

11 estalido(s) na direção (b)

Normal:

7 estalido(s) na direção (b)

Máximo (dura):

1 estalido(s) na direção (b)

## NOTA

- Quando ajustar os pontos de afinação da força amortecedora, rode o ajustador na direção (a) até parar e, em seguida, conte os estalidos na direção (b).
- Embora um ajustador da força de amortecimento possa produzir um estalido além dos pontos de afinação

mínimos indicados, esses ajustes são ineficazes e podem danificar a suspensão.

- Ao rodar um botão ajustador da força amortecedora na direção (a), a posição de 0 estalidos e a posição de 1 estalido podem ser idênticas.

PAU84350

## Ajuste do amortecedor

Este amortecedor está equipado com um botão ajustador da pré-carga da mola e um parafuso ajustador da força amortecedora de recuo.

PCA10102

## PRECAUÇÃO

Para evitar danificar o mecanismo, não tente efetuar ajustes além dos limites máximo ou mínimo.

## Pré-carga da mola

Para aumentar a pré-carga da mola e assim tornar a suspensão mais dura, rode o botão ajustador na direção (a). Para reduzir a pré-carga da mola e assim tornar a suspensão mais mole, rode o botão ajustador na direção (b).

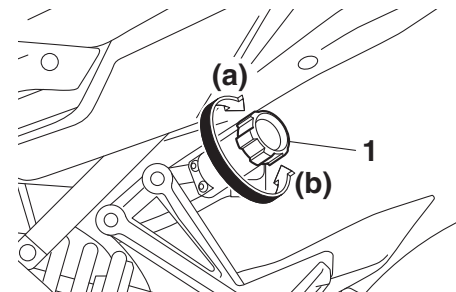

1. Botão ajustador da pré-carga da mola



## Ponto de afinação da pré-carga da mola:

- Mínimo (suave):  
1 estalidos na direção (a)
- Normal:  
11 estalidos na direção (a)
- Máximo (dura):  
24 estalidos na direção (a)

## NOTA

Quando ajustar o ponto de afinação da pré-carga da mola, rode o ajustador na direção (b) até parar e, em seguida, conte os estalidos na direção (a).

## Força amortecedora de recuo

Para aumentar a força amortecedora de recuo e assim tornar o amortecimento de recuo mais duro, rode o parafuso ajustador na direção (a). Para reduzir a força amortecedora de recuo e assim tornar o amortecimento de recuo mais mole, rode o parafuso ajustador na direção (b).

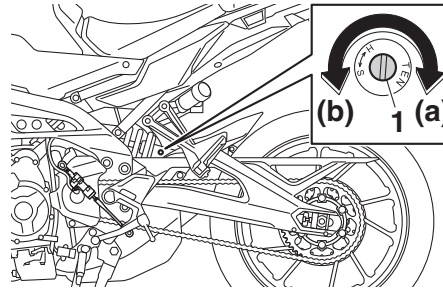

1. Parafuso ajustador da força amortecedora de recuo

## Ponto de afinação do amortecimento de recuo:

- Mínimo (suave):  
18 estalidos na direção (b)
- Normal:  
7 estalidos na direção (b)
- Máximo (dura):  
1 estalidos na direção (b)

## NOTA

- Quando ajustar os pontos de afinação da força amortecedora, rode o ajustador na direção (a) até parar e, em seguida, conte os estalidos na direção (b).
- Embora um ajustador da força de amortecimento possa produzir um estalido além dos pontos de afinação

mínimos indicados, esses ajustes são ineficazes e podem danificar a suspensão.

PWA10222

## ⚠ AVISO

**Este amortecedor contém nitrogénio altamente pressurizado. Antes de manusear o amortecedor, deve ler e compreender as informações que se seguem.**

- Não mexa nem tente abrir o cilindro.
- Não submeta o amortecedor a uma chama desprotegida ou outras fontes de calor intenso. Caso contrário, o amortecedor pode explodir devido a pressão excessiva do gás.
- Não deforme nem danifique o cilindro de forma alguma. Qualquer dano no cilindro pode causar um fraco desempenho do amortecimento.
- Não descarte o amortecedor danificado ou gasto por si próprio. Leve o amortecedor a um concessionário Yamaha para qualquer serviço.

# Funções dos controlos e instrumentos

## Tomada CC auxiliar

PAU49454

3

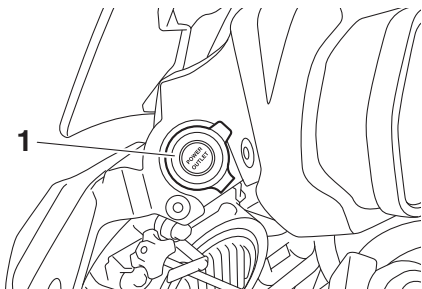

1. Tampa da tomada CC auxiliar

Pode ser utilizado um acessório de 12 V ligado à tomada CC auxiliar quando o interruptor principal está ligado.

PCA15432

### **PRECAUÇÃO**

O acessório ligado à tomada CC auxiliar não deve ser utilizado com o motor desligado e a carga nunca deverá exceder 24 W (2 A). Caso contrário, o fusível poderá queimar ou a bateria poderá descarregar.

### Utilização da tomada CC auxiliar

1. Desligue o interruptor principal.
2. Retire a tampa da tomada CC auxiliar.
3. Desligue o acessório.

4. Insira a ficha acessória na tomada CC auxiliar.

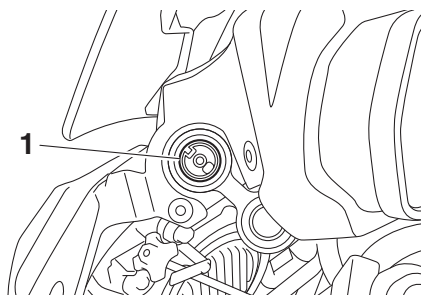

1. Tomada CC auxiliar

5. Ligue o interruptor principal e ligue o motor. (Consulte a página 5-1.)
6. Ligue o acessório.

PWA14361

### **AVISO**

Para evitar choque elétrico ou curto-circuito, certifique-se de que a tampa está instalada quando a tomada CC auxiliar não está a ser utilizada.

## Conector CC auxiliar

PAU70641

Este veículo está equipado com um conector CC auxiliar. Consulte o seu concessionário Yamaha antes de instalar quaisquer acessórios.

## Descanso lateral

PAU15306

O descanso lateral situa-se no lado esquerdo do chassis. Suba ou desça o descanso lateral com o pé enquanto segura o veículo direito.

### NOTA

O interruptor incorporado do descanso lateral faz parte do sistema de corte do circuito de ignição, que corta a ignição em determinadas situações. (Consulte a secção seguinte para obter uma explicação sobre o sistema de corte do circuito de ignição.)

PWA10242



**AVISO**

**O veículo não deve ser conduzido com o descanso lateral para baixo, nem se o descanso lateral não puder ser devidamente recolhido para cima (ou não fique em cima), caso contrário o descanso lateral pode entrar em contacto com o solo e distrair o condutor, resultando numa possível perda de controlo. O sistema de corte do circuito de ignição da Yamaha foi concebido para lembrar ao utilizador que lhe cabe levantar o descanso lateral antes de arrancar. Por conseguinte, verifique este sistema re-**

**gularmente e se não funcionar bem, solicite a sua reparação a um concessionário Yamaha.**

## Sistema de corte do circuito de ignição

PAU57952

Este sistema impede o arranque do motor quando a transmissão está engrenada, exceto quando a alavanca da embraiagem está a ser premida e o descanso lateral está para cima. Além disso, para o motor se o descanso lateral for baixado com a transmissão engrenada.

Verifique o sistema periodicamente com o seguinte procedimento.

### NOTA

- Esta verificação é mais fiável se for efetuada com o motor quente.
- Consulte as informações sobre a operação dos interruptores nas páginas 3-2 e 3-3.

# Funções dos controlos e instrumentos

3

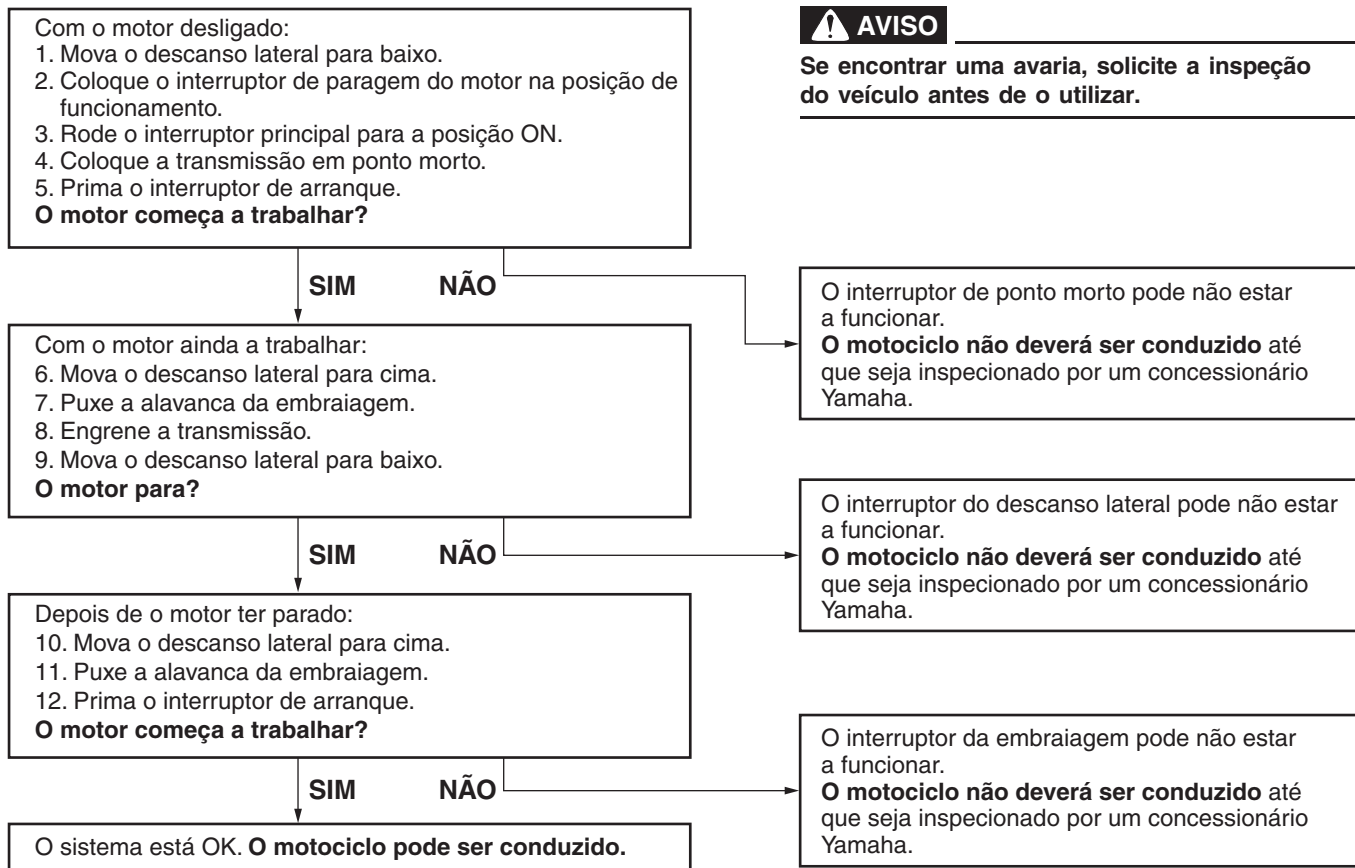

# Para sua segurança – verificações prévias à utilização

PAU15599

Inspeccione o seu veículo sempre que o utilizar para garantir que se encontra em perfeitas condições de funcionamento. Cumpra sempre os procedimentos e intervalos de inspeção e manutenção descritos no Manual do Utilizador.

PWA11152



## AVISO

**Se o veículo não for inspecionado ou mantido em condições, há mais possibilidades de ocorrer um acidente ou danos no equipamento. Não utilize o veículo se detetar algum problema. Se não for possível corrigir um problema através dos procedimentos deste manual, solicite a um concessionário Yamaha que inspeccione o veículo.**

4

Antes de utilizar este veículo, verifique os pontos que se seguem:

ITEM	VERIFICAÇÕES	PÁGINA
Combustível	<ul style="list-style-type: none"><li>• Verifique o nível de combustível no respetivo depósito.</li><li>• Se necessário, reabasteça.</li><li>• Verifique se o tubo de combustível apresenta fuga.</li><li>• Verifique se existem obstruções, fendas ou danos no tubo de descarga do depósito de combustível e verifique a ligação do tubo.</li></ul>	3-31, 3-33
Óleo do motor	<ul style="list-style-type: none"><li>• Verifique o nível de óleo no motor.</li><li>• Se necessário, adicione óleo recomendado até ao nível especificado.</li><li>• Verifique se o veículo apresenta fugas de óleo.</li></ul>	6-12
Refrigerante	<ul style="list-style-type: none"><li>• Verifique o nível de refrigerante no reservatório.</li><li>• Se necessário, adicione refrigerante recomendado até ao nível especificado.</li><li>• Verifique se o sistema de refrigeração tem fugas.</li></ul>	6-15
Travão dianteiro	<ul style="list-style-type: none"><li>• Verifique o funcionamento.</li><li>• Se o travão estiver mole ou esponjoso, solicite a um concessionário Yamaha que sangre o sistema hidráulico.</li><li>• Verifique se as pastilhas do travão apresentam desgaste.</li><li>• Se necessário, substitua-os.</li><li>• Verifique o nível de líquido no reservatório.</li><li>• Se necessário, adicione o líquido dos travões especificado até ao nível especificado.</li><li>• Verifique se o sistema hidráulico apresenta fugas.</li></ul>	6-22, 6-23

# Para sua segurança – verificações prévias à utilização

ITEM	VERIFICAÇÕES	PÁGINA
<b>Travão traseiro</b>	<ul style="list-style-type: none"><li>• Verifique o funcionamento.</li><li>• Se o travão estiver mole ou esponjoso, solicite a um concessionário Yamaha que sangre o sistema hidráulico.</li><li>• Verifique se as pastilhas do travão apresentam desgaste.</li><li>• Se necessário, substitua-os.</li><li>• Verifique o nível de líquido no reservatório.</li><li>• Se necessário, adicione o líquido dos travões especificado até ao nível especificado.</li><li>• Verifique se o sistema hidráulico apresenta fugas.</li></ul>	6-22, 6-23
<b>Embraiagem</b>	<ul style="list-style-type: none"><li>• Verifique o funcionamento.</li><li>• Se necessário, lubrifique o cabo.</li><li>• Verifique a folga da alavanca.</li><li>• Se necessário, ajuste-a.</li></ul>	6-21
<b>Punho do acelerador</b>	<ul style="list-style-type: none"><li>• Certifique-se de que o funcionamento é suave.</li><li>• Verifique a folga do punho do acelerador.</li><li>• Se necessário, solicite a um concessionário Yamaha que ajuste a folga do punho do acelerador e lubrifique o cabo e o compartimento do punho.</li></ul>	6-17, 6-27
<b>Cabos de controlo</b>	<ul style="list-style-type: none"><li>• Certifique-se de que o funcionamento é suave.</li><li>• Se necessário, lubrifique-a.</li></ul>	6-27
<b>Corrente de transmissão</b>	<ul style="list-style-type: none"><li>• Verifique a folga da corrente.</li><li>• Se necessário, ajuste-a.</li><li>• Verifique o estado da corrente.</li><li>• Se necessário, lubrifique-a.</li></ul>	6-24, 6-26
<b>Rodas e pneus</b>	<ul style="list-style-type: none"><li>• Verifique se apresentam danos.</li><li>• Verifique o estado dos pneus e a profundidade da face de rolamento.</li><li>• Verifique a pressão do ar.</li><li>• Se necessário, corrija.</li></ul>	6-18, 6-20
<b>Pedais do travão e de mudança de velocidade</b>	<ul style="list-style-type: none"><li>• Certifique-se de que o funcionamento é suave.</li><li>• Se necessário, lubrifique os pontos de articulação dos pedais.</li></ul>	6-27
<b>Alavancas do travão e da embraiagem</b>	<ul style="list-style-type: none"><li>• Certifique-se de que o funcionamento é suave.</li><li>• Se necessário, lubrifique os pontos de articulação da alavanca.</li></ul>	6-28

## Para sua segurança – verificações prévias à utilização

ITEM	VERIFICAÇÕES	PÁGINA
<b>Descanso central, descanso lateral</b>	<ul style="list-style-type: none"><li>• Certifique-se de que o funcionamento é suave.</li><li>• Se necessário, lubrifique os pivôs.</li></ul>	6-29
<b>Fixadores do chassis</b>	<ul style="list-style-type: none"><li>• Certifique-se de que todas as porcas, cavilhas e parafusos estão devidamente alinhados.</li><li>• Se necessário, aperte-os.</li></ul>	—
<b>Instrumentos, luzes, sinais e interruptores</b>	<ul style="list-style-type: none"><li>• Verifique o funcionamento.</li><li>• Se necessário, corrija.</li></ul>	—
<b>Interruptor do descanso lateral</b>	<ul style="list-style-type: none"><li>• Verifique o funcionamento do sistema de corte do circuito de ignição.</li><li>• Se o sistema não estiver a funcionar corretamente, solicite a um concessionário Yamaha que verifique o veículo.</li></ul>	3-44

# Utilização e questões importantes relativas à condução

PAU15952

Leia atentamente o Manual do Utilizador para se familiarizar com todos os controlos. Se não compreender algum controlo ou função, pergunte ao seu concessionário Yamaha.

PWA10272



**AVISO**

**Se não se familiarizar com os controlos, poderá perder o controlo do veículo, o que pode causar um acidente ou ferimentos.**

5

PAUM3632

## NOTA

Este modelo está equipado com:

- um sensor de ângulo de inclinação. Este sensor para o motor no caso de capotagem do veículo. Nesta situação, a luz de advertência de problema no motor irá acender-se, mas não se trata de uma avaria. Desligue e volte a ligar a alimentação do veículo para apagar a luz de advertência. Se não o fizer, o motor não ligará, apesar de este dar sinal quando é premido o interruptor de arranque.
- um sistema de paragem automática do motor. O motor desliga-se automaticamente se for deixado em ralenti durante 20 minutos. Se o motor deixar de funcionar, basta premir o interruptor de arranque para o voltar a ligar.

PAU84361

## Colocar o motor em funcionamento

Em condições normais, mude a transmissão para ponto morto antes de ligar o motor. Para ligar o motor com a transmissão engrenada, o descanso lateral tem de estar para cima e a alavanca da embraiagem puxada.

### Colocar o motor em funcionamento

1. Rode o interruptor principal para a posição “ON” e coloque o interruptor de paragem do motor em “○”.
2. Confirme que as luzes seguintes efetuam uma verificação do circuito.
  - Luz de advertência de problema no motor
  - Luz de advertência do ABS
  - Indicador luminoso do sistema de controlo de tração
  - Indicadores luminosos do controlo de cruzeiro
  - Indicador luminoso de mudança de velocidade
  - Luz de advertência do óleo do motor e do líquido refrigerante
  - Indicador luminoso do sistema imobilizador



# Utilização e questões importantes relativas à condução

## NOTA

- A luz de advertência do ABS deve apagar-se após atingir uma velocidade de 10 km/h (6 mi/h) ou superior.
- O indicador luminoso de posição de ponto morto deve estar aceso quando a transmissão está em ponto morto.

PCA24110

## PRECAUÇÃO

Se uma luz de advertência ou um indicador luminoso não funcionarem da forma acima descrita, solicite a um concessionário Yamaha que verifique o veículo.

3. Coloque a transmissão em ponto morto.
4. Prima o interruptor de arranque “(⊗)” para pôr o motor a trabalhar com o motor de arranque. Solte o interruptor de arranque quando o motor arrancar ou após 5 segundos. Aguarde 10 segundos antes de premir novamente o interruptor de arranque para permitir que a tensão da bateria se restabeleça.

## PRECAUÇÃO

Para uma maior duração do motor, nunca acelere profundamente com o motor frio!

PCA11043

## Mudança de velocidades

PAU84370

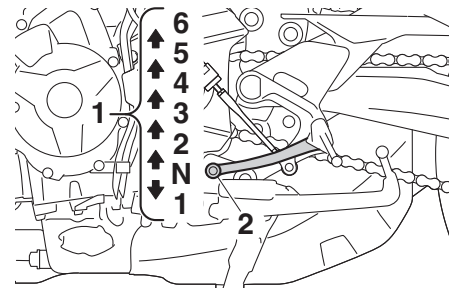

1. Posições de marcha
2. Pedal de mudança de velocidades

A mudança de velocidades permite-lhe controlar o nível de potência do motor disponível para o arranque, aceleração, subida de encostas, etc.

As posições das velocidades estão ilustradas na imagem.

## NOTA

- Para colocar a transmissão em ponto morto (**N**), pressione repetidamente o pedal de mudança de velocidades até este atingir o fim do percurso e, finalmente, suba-o ligeiramente.
- Este modelo está equipado com um sistema de mudança rápida de velocidade. (Consulte a página 3-26.)

# Utilização e questões importantes relativas à condução

5

## PRECAUÇÃO

PCA23990

- Mesmo com a transmissão em ponto morto, não deslize o veículo durante longos períodos de tempo com o motor desligado e não o reboque durante grandes distâncias. A transmissão é devidamente lubrificada apenas quando o motor está a funcionar. Uma lubrificação inadequada poderá danificar a transmissão.
- Exceto quando mudar para uma velocidade superior com o sistema de mudança rápida de velocidade, utilize sempre a embraiagem para mudar de velocidade de modo a evitar danos no motor, na transmissão e no sistema de transmissão, que não estão concebidos para suportar o choque de uma mudança de velocidade forçada.

PAU85370

### Para arrancar e acelerar

1. Puxe a alavanca da embraiagem para desengatar a embraiagem.
2. Engrene a transmissão em primeira velocidade. O indicador luminoso de ponto morto deve apagar-se.

3. Abra o acelerador gradualmente e, simultaneamente, liberte lentamente a alavanca da embraiagem.
4. Após o arranque, feche o acelerador e, simultaneamente, aperte rapidamente a alavanca da embraiagem.
5. Engrene a transmissão em segunda velocidade. (Verifique se não engrena a transmissão em ponto morto.)
6. Abra parcialmente o acelerador e liberte gradualmente a alavanca da embraiagem.
7. Execute o mesmo procedimento para engrenar a transmissão na mudança superior seguinte.

PAU85380

### Para desacelerar

1. Liberte o acelerador e aplique os travões dianteiro e traseiro suavemente para abrandar o motociclo.
2. À medida que o veículo desacelera, engrene uma mudança inferior.
3. Quando o motor está prestes a parar ou se funcionar irregularmente, aperte a alavanca da embraiagem, use os travões para abrandar o motociclo e continue a mudar para uma velocidade inferior, conforme necessário.
4. Assim que o motociclo estiver parado, a transmissão pode ser engrenada em ponto morto. O indicador luminoso de

ponto morto deve acender-se e, depois, a alavanca da embraiagem pode ser libertada.

PWA17380

## AVISO

- A travagem incorreta pode causar perda de controlo ou de tração. Deve utilizar sempre ambos os travões e aplicá-los suavemente.
- Assegure-se de que o motociclo e o motor abrandaram suficientemente antes de engrenar uma velocidade inferior. A engrenagem de uma velocidade inferior quando a velocidade do veículo ou do motor for excessiva pode causar a perda de tração da roda traseira ou uma rotação excessiva do motor. Isto pode causar perda de controlo, um acidente e ferimentos. Também pode causar danos no motor ou no sistema de transmissão.

# Utilização e questões importantes relativas à condução

## Sugestões para a redução do consumo de combustível

PAU16811

O consumo de combustível depende muito do seu tipo de condução. Considere as seguintes sugestões para reduzir o consumo de combustível:

- Mude rapidamente para uma velocidade superior e evite velocidades elevadas do motor durante a aceleração.
- Não embale o motor enquanto muda para uma velocidade inferior e evite velocidades elevadas do motor sem carga no mesmo.
- Em vez de deixar o motor ao ralenti durante um longo período de tempo (ex., em engarrafamentos, em semáforos ou em passagens de nível), desligue-o.

## Rodagem do motor

PAU16842

Nunca existe um período tão importante na vida útil do motor do seu veículo como o período entre os 0 e os 1600 km (1000 mi). Por esse motivo, deverá ler cuidadosamente o seguinte material.

Uma vez que o motor é completamente novo, não o sobrecarregue demasiado nos primeiros 1600 km (1000 mi). As diferentes peças do motor desgastam-se e obtêm um polimento por si próprias até que atinjam as folgas de funcionamento adequadas. Durante este período, deve-se evitar o funcionamento prolongado em aceleração máxima ou qualquer condição que possa resultar no sobreaquecimento do motor.

PAU17094

## 0–1000 km (0–600 mi)

Evite o funcionamento prolongado acima de 5600 rpm. **PRECAUÇÃO:** Após ter percorrido 1000 km (600 mi), o óleo do motor deverá ser mudado e o cartucho ou elemento do filtro de óleo substituído. [PCA10303]

## 1000–1600 km (600–1000 mi)

Evite o funcionamento prolongado acima de 6800 rpm.

## 1600 km (1000 mi) e mais

O veículo pode agora ser utilizado normalmente.

PCA10311

## PRECAUÇÃO

- Não permita que a velocidade do motor atinja a zona vermelha do taquímetro.
- Caso surja algum problema no motor durante o período de rodagem do motor, solicite imediatamente a um concessionário Yamaha que verifique o veículo.

# Utilização e questões importantes relativas à condução

---

PAU17214

## Estacionamento

Para estacionar, desligue o motor e retire a chave do interruptor principal.

PWA10312

### AVISO

- Dado que o motor e o sistema de escape podem ficar muito quentes, estacione num local onde não haja probabilidade de peões ou crianças lhes tocarem e queimarem-se.
  - Não estacione num declive ou num piso macio, pois o veículo pode tombar, aumentando o risco de fuga de combustível e de incêndio.
  - Não estacione perto de erva ou de outros materiais inflamáveis que possam incendiar-se.
-

A inspeção, ajuste e lubrificação periódicos manterão o seu veículo no estado mais seguro e eficiente possível. A segurança é uma obrigação do proprietário/conductor do veículo. Os pontos mais importantes de inspeção, ajuste e lubrificação do veículo são explicados nas páginas a seguir.

Os intervalos especificados na tabela de manutenção periódica deverão ser apenas considerados como um guia geral em condições normais de condução. No entanto, dependendo das condições climáticas, do terreno, da localização geográfica e da utilização individual, os intervalos de manutenção poderão ter de ser reduzidos.

PWA10322

## AVISO

**Se o veículo não for mantido em condições ou se a manutenção for efetuada incorretamente, o risco de ferimentos ou morte pode ser maior durante os procedimentos de assistência ou a utilização do veículo. Se não estiver familiarizado com a assistência ao veículo, solicite este serviço a um concessionário Yamaha.**

## AVISO

**Salvo especificação em contrário, desligue o motor durante os procedimentos de manutenção.**

- **Um motor em funcionamento tem peças em movimento que podem prender-se a partes do corpo ou ao vestuário e componentes elétricos que podem provocar choques ou incêndios.**
- **Se o motor estiver em funcionamento durante os procedimentos de assistência pode provocar ferimentos oculares, queimaduras, incêndio ou intoxicação por monóxido de carbono – podendo provocar a morte. Consulte a página 1-2 para obter mais informações sobre o monóxido de carbono.**

PWA15461

## AVISO

**Os discos, pinças, cilindros e revestimentos dos travões podem ficar muito quentes durante a utilização. Para evitar eventuais queimaduras, deixe os componentes dos travões arrefecer antes de lhes tocar.**

O controlo das emissões não funciona apenas para garantir um ar mais limpo, como também é vital para um funcionamento adequado do motor e o máximo de desempenho. Nas tabelas de manutenção periódica que se seguem, os serviços relacionados com o controlo de emissões são agrupados separadamente. Estes serviços requerem dados, conhecimentos e equipamentos especializados. A manutenção, substituição ou reparação dos dispositivos e sistemas de controlo de emissões podem ser realizadas por qualquer profissional ou estabelecimento de reparação devidamente certificado (caso aplicável). Os concessionários Yamaha possuem a formação e o equipamento necessários para realizar estes serviços em particular.

# Manutenção periódica e ajustes

---

PAU85230

## Jogo de ferramentas

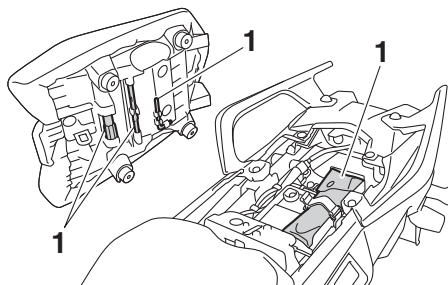

1. Jogo de ferramentas

6

O jogo de ferramentas está na localização indicada.

As informações incluídas neste manual e as ferramentas fornecidas no jogo de ferramentas destinam-se a ajudá-lo na realização da manutenção preventiva e de pequenas reparações. No entanto, é necessária uma chave de binário e outras ferramentas, para realizar corretamente determinados trabalhos de manutenção.

### **NOTA**

Caso não possua as ferramentas nem a experiência necessárias para um determinado trabalho, solicite a um concessionário Yamaha que o faça por si.

---

## Tabelas de manutenção periódica

### NOTA

- Os itens marcados com um asterisco devem ser efetuados pelo seu concessionário Yamaha, uma vez que estes itens necessitam de ferramentas especiais, dados e capacidades técnicas.
- A partir dos 50000 km (30000 mi), repita os intervalos de manutenção, começando a partir dos 10000 km (6000 mi).
- **As verificações anuais deverão ser efetuadas todos os anos, exceto se for efetuada uma manutenção com base na distância percorrida.**

## Tabela de manutenção periódica para o sistema de controlo das emissões

N.º	ITEM	TRABALHO DE VERIFICAÇÃO OU MANUTENÇÃO	LEITURA DO CONTA-QUILÔMETROS					VERIFICAÇÃO ANUAL
			1000 km (600 mi)	10000 km (6000 mi)	20000 km (12000 mi)	30000 km (18000 mi)	40000 km (24000 mi)	
1	* <b>Tubo de combustível</b>	<ul style="list-style-type: none"> <li>• Verifique se os tubos de combustível apresentam fendas ou danos.</li> <li>• Se necessário, substitua-os.</li> </ul>		√	√	√	√	√
2	* <b>Velas de ignição</b>	<ul style="list-style-type: none"> <li>• Verifique o estado.</li> <li>• Ajuste a folga e limpe.</li> </ul>		√		√		
		<ul style="list-style-type: none"> <li>• Substitua.</li> </ul>			√	√		
3	* <b>Folga das válvulas</b>	<ul style="list-style-type: none"> <li>• Verifique e ajuste.</li> </ul>	Cada 40000 km (24000 mi)					
4	* <b>Injeção de combustível</b>	<ul style="list-style-type: none"> <li>• Verificação da velocidade de rotação do motor.</li> </ul>	√	√	√	√	√	√
		<ul style="list-style-type: none"> <li>• Verifique e ajuste a sincronização.</li> </ul>		√	√	√	√	√
5	* <b>Sistema de escape</b>	<ul style="list-style-type: none"> <li>• Verificar se existem fugas.</li> <li>• Se necessário, aperte-os.</li> <li>• Se necessário, substitua as anilhas.</li> </ul>	√	√	√	√	√	

## Manutenção periódica e ajustes

N.º	ITEM	TRABALHO DE VERIFICAÇÃO OU MANUTENÇÃO	LEITURA DO CONTA-QUILÓMETROS					VERIFICAÇÃO ANUAL
			1000 km (600 mi)	10000 km (6000 mi)	20000 km (12000 mi)	30000 km (18000 mi)	40000 km (24000 mi)	
6	* Sistema de controlo de emissões evaporativas	<ul style="list-style-type: none"> <li>• Verifique a existência de danos no sistema de controlo.</li> <li>• Se necessário, substitua-os.</li> </ul>			√		√	
7	* Sistema de indução de ar	<ul style="list-style-type: none"> <li>• Verifique se a válvula de corte de ar, a válvula por diapasão e o tubo possuem danos.</li> <li>• Substitua eventuais peças danificadas, caso seja necessário.</li> </ul>		√	√	√	√	√



# Manutenção periódica e ajustes

PAU71352

## Tabela de lubrificação e manutenção geral

N.º	ITEM	TRABALHO DE VERIFICAÇÃO OU MANUTENÇÃO	LEITURA DO CONTA-QUILÓMETROS					VERIFICAÇÃO ANUAL
			1000 km (600 mi)	10000 km (6000 mi)	20000 km (12000 mi)	30000 km (18000 mi)	40000 km (24000 mi)	
1	* Verificação do sistema de diagnóstico	<ul style="list-style-type: none"> <li>• Realize a inspeção dinâmica com a ferramenta de diagnóstico da Yamaha.</li> <li>• Verifique os códigos de erro.</li> </ul>	√	√	√	√	√	√
2	* Elemento do filtro de ar	<ul style="list-style-type: none"> <li>• Substitua.</li> </ul>	Cada 40000 km (24000 mi)					
3	Embraiagem	<ul style="list-style-type: none"> <li>• Verifique o funcionamento.</li> <li>• Ajuste.</li> </ul>	√	√	√	√	√	
4	* Travão dianteiro	<ul style="list-style-type: none"> <li>• Verifique o funcionamento, o nível de líquido e se existem fugas de líquidos.</li> <li>• Substitua as pastilhas do travão, se necessário.</li> </ul>	√	√	√	√	√	√
5	* Travão traseiro	<ul style="list-style-type: none"> <li>• Verifique o funcionamento, o nível de líquido e se existem fugas de líquidos.</li> <li>• Substitua as pastilhas do travão, se necessário.</li> </ul>	√	√	√	√	√	√
6	* Tubos dos travões	<ul style="list-style-type: none"> <li>• Verifique se apresentam fendas ou danos.</li> </ul>		√	√	√	√	√
		<ul style="list-style-type: none"> <li>• Substitua.</li> </ul>	Cada 4 anos					
7	* Líquido dos travões	<ul style="list-style-type: none"> <li>• Mude.</li> </ul>	Cada 2 anos					
8	* Rodas	<ul style="list-style-type: none"> <li>• Verifique se apresentam desgaste ou danos.</li> <li>• Se necessário, substitua-os.</li> </ul>		√	√	√	√	

# Manutenção periódica e ajustes

N.º	ITEM	TRABALHO DE VERIFICAÇÃO OU MANUTENÇÃO	LEITURA DO CONTA-QUILÓMETROS					VERIFICAÇÃO ANUAL
			1000 km (600 mi)	10000 km (6000 mi)	20000 km (12000 mi)	30000 km (18000 mi)	40000 km (24000 mi)	
9	* Pneus	<ul style="list-style-type: none"> <li>• Verifique a profundidade do piso e se existem danos.</li> <li>• Se necessário, substitua-os.</li> <li>• Verifique a pressão do ar.</li> <li>• Se necessário, corrija.</li> </ul>		√	√	√	√	√
10	* Rolamentos de roda	<ul style="list-style-type: none"> <li>• Verifique se os rolamentos estão soltos ou se apresentam danos.</li> </ul>		√	√	√	√	
11	* Rolamentos do pivô do braço oscilante	<ul style="list-style-type: none"> <li>• Verifique o funcionamento e se apresenta uma folga excessiva.</li> </ul>		√	√	√	√	
		<ul style="list-style-type: none"> <li>• Lubrifique com massa de lubrificação de sabão de lítio.</li> </ul>	Cada 50000 km (30000 mi)					
12	Corrente de transmissão	<ul style="list-style-type: none"> <li>• Verifique a folga, o alinhamento e o estado da corrente.</li> <li>• Ajuste e lubrifique minuciosamente a corrente com lubrificante especial para correntes de anel de vedação em O.</li> </ul>	A cada 1000 km (600 mi) e depois de lavar o motociclo, de conduzir à chuva ou em áreas húmidas					
13	* Rolamentos da direção	<ul style="list-style-type: none"> <li>• Verifique se os rolamentos estão soltos.</li> </ul>	√	√		√		
		<ul style="list-style-type: none"> <li>• Aplique novamente uma quantidade moderada de massa de lubrificação de sabão de lítio.</li> </ul>			√		√	
14	* Fixadores do chassis	<ul style="list-style-type: none"> <li>• Certifique-se de que todas as porcas, cavilhas e parafusos estão devidamente alinhados.</li> </ul>		√	√	√	√	√
15	Eixo de pivô da alavanca do travão	<ul style="list-style-type: none"> <li>• Lubrifique com graxa de silicone.</li> </ul>		√	√	√	√	√

# Manutenção periódica e ajustes

N.º	ITEM	TRABALHO DE VERIFICAÇÃO OU MANUTENÇÃO	LEITURA DO CONTA-QUILÓMETROS					VERIFICAÇÃO ANUAL
			1000 km (600 mi)	10000 km (6000 mi)	20000 km (12000 mi)	30000 km (18000 mi)	40000 km (24000 mi)	
16	Eixo de pivô do pedal do travão	<ul style="list-style-type: none"> <li>Lubrifique com massa de lubrificação de sabão de lítio.</li> </ul>		√	√	√	√	√
17	Eixo de pivô da alavanca da embraiagem	<ul style="list-style-type: none"> <li>Lubrifique com massa de lubrificação de sabão de lítio.</li> </ul>		√	√	√	√	√
18	Eixo de pivô do pedal de mudança de velocidades	<ul style="list-style-type: none"> <li>Lubrifique com massa de lubrificação de sabão de lítio.</li> </ul>		√	√	√	√	√
19	Descanso lateral, descanso central	<ul style="list-style-type: none"> <li>Verifique o funcionamento.</li> <li>Lubrifique com massa de lubrificação de sabão de lítio.</li> </ul>		√	√	√	√	√
20	* Interruptor do descanso lateral	<ul style="list-style-type: none"> <li>Verifique o funcionamento e substitua, se necessário.</li> </ul>	√	√	√	√	√	√
21	* Forquilha dianteira	<ul style="list-style-type: none"> <li>Verifique o funcionamento e se apresenta fuga de óleo.</li> <li>Se necessário, substitua-os.</li> </ul>		√	√	√	√	
22	* Amortecedor	<ul style="list-style-type: none"> <li>Verifique o funcionamento e se apresenta fuga de óleo.</li> <li>Se necessário, substitua-os.</li> </ul>		√	√	√	√	
23	* Braço do relé de suspensão traseira e pontos de articulação do braço de ligação	<ul style="list-style-type: none"> <li>Verifique o funcionamento.</li> </ul>		√	√	√	√	
24	Óleo do motor	<ul style="list-style-type: none"> <li>Substitua (aqueça o motor antes de drenar).</li> <li>Verifique o nível do óleo e se o veículo apresenta fugas de óleo.</li> </ul>	√	√	√	√	√	√

# Manutenção periódica e ajustes

N.º	ITEM	TRABALHO DE VERIFICAÇÃO OU MANUTENÇÃO	LEITURA DO CONTA-QUILÓMETROS					VERIFICAÇÃO ANUAL
			1000 km (600 mi)	10000 km (6000 mi)	20000 km (12000 mi)	30000 km (18000 mi)	40000 km (24000 mi)	
25	Cartucho do filtro de óleo do motor	• Substitua.	√		√		√	
26	* Sistema de refrigeração	• Verifique o nível de refrigerante e se o veículo apresenta fuga de refrigerante.		√	√	√	√	√
		• Mude.	Cada 3 anos					
27	* Interruptores dos travões dianteiro e traseiro	• Verifique o funcionamento.	√	√	√	√	√	√
28	* Peças de movimento e cabos	• Lubrifique.		√	√	√	√	√
29	* Compartimento e cabo do punho do acelerador	• Verifique o funcionamento e a folga. • Ajuste a folga do cabo do acelerador, se necessário. • Lubrifique o compartimento, o cabo e o fio de aquecimento do punho do acelerador.		√	√	√	√	√
30	* Luzes, sinais e interruptores	• Verifique o funcionamento. • Ajuste o feixe do farol dianteiro.	√	√	√	√	√	√

PAU72800

## NOTA

- Filtro de ar
  - O filtro de ar deste modelo está equipado com um elemento de papel descartável revestido a óleo, que não pode ser limpo com ar comprimido para evitar danos.

## Manutenção periódica e ajustes

---

- O elemento do filtro de ar tem de ser substituído mais frequentemente se a condução for feita em áreas invulgarmente húmidas ou poeirentas.
  - Assistência do travão hidráulico
    - Verifique regularmente e, se necessário, corrija o nível de líquido dos travões.
    - Substitua os componentes internos dos cilindros mestres e pinças do travão, e mude o líquido dos travões de dois em dois anos.
    - Substitua os tubos dos travões de quatro em quatro anos e caso apresentem fendas ou estejam danificados.
-

# Manutenção periódica e ajustes

## Remoção e instalação do painel

PAU18752

O painel ilustrado tem de ser retirado para se efetuarem alguns dos trabalhos de manutenção descritos neste capítulo. Consulte esta secção sempre que precisar de retirar e instalar o painel.

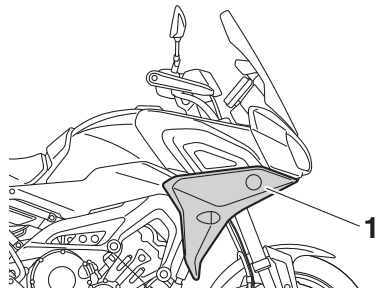

1. Painel A

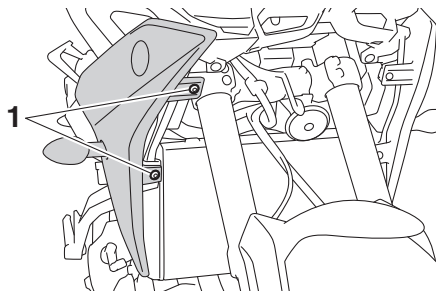

1. Fixador rápido (tipo parafuso)

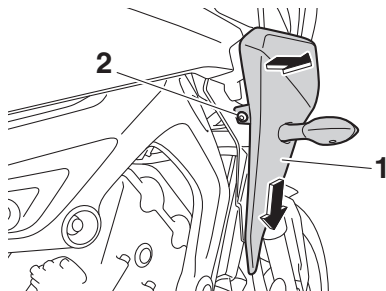

1. Painel A  
2. Fixador rápido (tipo parafuso)

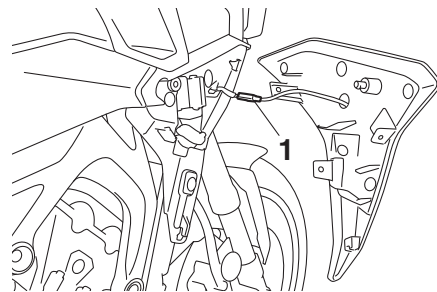

1. Acoplador do fio do sinal de mudança de direção

### Instalação do painel

1. Ligue o acoplador do fio do sinal de mudança de direção.
2. Coloque o painel na posição original e, depois, instale os fixadores rápidos (tipo parafuso).

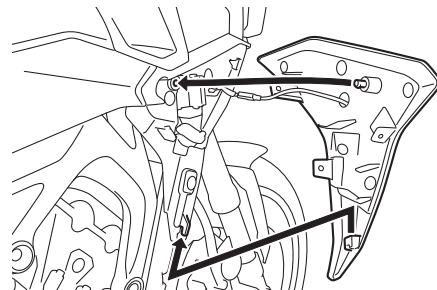

## Painel A

### Remoção do painel

1. Retire os fixadores rápidos (tipo parafuso) e, depois, puxe o painel para fora e deslize-o para baixo, conforme ilustrado.

PAU63101

## Verificação das velas de ignição

PAU19653

As velas de ignição são componentes importantes do motor que devem ser verificados periodicamente, preferivelmente por um concessionário Yamaha. Uma vez que o calor e os resíduos provocam a erosão lenta da vela de ignição, estes devem ser removidos e verificados em conformidade com a tabela de lubrificação e manutenção periódica. Para além disso, o estado das velas de ignição pode revelar o estado do motor.

O isolador de porcelana à volta do elétrodo central de cada vela de ignição deve apresentar uma cor acastanhada entre média a leve (a cor ideal quando o veículo é conduzido normalmente), e todas as velas de ignição instaladas no motor devem apresentar a mesma cor. Se qualquer uma das velas apresentar uma cor claramente diferente, o motor poderá estar a funcionar de modo inapropriado. Não tente diagnosticar por si mesmo este tipo de problemas. Em vez disso, solicite a um concessionário Yamaha que verifique o veículo.

Se a vela de ignição mostrar sinais de erosão do elétrodo e excesso de carbono ou outros resíduos, deverá ser substituída.

**Vela de ignição especificada:**  
NGK/CPR9EA9

Antes de instalar uma vela de ignição, deverá medir a distância do elétrodo da vela de ignição com um indicador de espessura do fio e, se necessário, esta deverá ser ajustada em conformidade com a especificação.

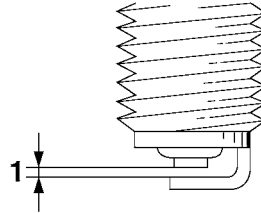

1. Distância do elétrodo da vela de ignição

**Distância do elétrodo da vela de ignição:**  
0.8–0.9 mm (0.031–0.035 in)

Limpe a superfície da anilha da vela de ignição e a superfície correspondente, e depois limpe quaisquer impurezas existentes nas rosas da vela.

**Binário de aperto:**

Vela de ignição:  
13 N·m (1.3 kgf·m, 9.6 lb·ft)

## NOTA

Se não houver uma chave de binário disponível quando instalar uma vela de ignição, uma boa estimativa do momento de aperto correto é 1/4–1/2 volta além do aperto manual. No entanto, a vela de ignição deverá ser apertada com o momento de aperto especificado logo que possível.

PCA10841

## PRECAUÇÃO

**Não utilize ferramentas para retirar ou instalar a tampa da vela de ignição, caso contrário o acoplador da bobina de ignição pode ser danificado. Poderá ser difícil retirar a tampa da vela de ignição, uma vez que o vedante de borracha do rebordo da tampa encaixa firmemente. Para retirar a tampa da vela de ignição, basta rodá-la para a frente e para trás enquanto puxa a mesma para fora; para a instalar, rode-a para a frente e para trás enquanto a empurra para dentro.**

# Manutenção periódica e ajustes

## Lata

PAU36112

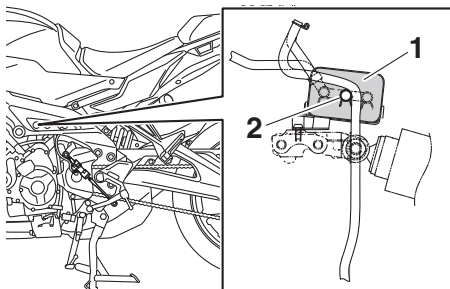

1. Lata
2. Respiradouro da lata

Este modelo está equipado com uma lata para prevenir a descarga de vapor de combustível para a atmosfera. Antes de operar este veículo, verifique sem falta o seguinte:

- Verifique as ligações dos tubos.
- Verifique todos os tubos e latas quanto a fendas ou danos. Substitua-a se estiver danificada.
- Certifique-se de que o respiro da lata não está bloqueado e limpe-o, se necessário.

## Óleo do motor

PAU1990G

O nível de óleo do motor deve ser verificado regularmente. Para além disso, o óleo e o cartucho do filtro de óleo devem ser substituídos nos intervalos especificados na tabela de manutenção periódica.

### Óleo do motor recomendado:

Consulte a página 8-1.

### Quantidade de óleo:

Mudança de óleo:  
2.40 L (2.54 US qt, 2.11 Imp.qt)  
Com remoção do filtro de óleo:  
2.70 L (2.85 US qt, 2.38 Imp.qt)

PCA11621

## PRECAUÇÃO

- **Para evitar o patinar da embraiagem (uma vez que o óleo do motor também lubrifica a embraiagem), não misture quaisquer aditivos químicos. Não utilize óleos com a especificação para diesel de “CD” nem óleos de qualidade superior à especificada. Para além disso, não utilize óleos denominados “ENERGY CONSERVING II” ou superiores.**
- **Certifique-se de que não entra nenhum material estranho no cárter.**

## Verificação do nível de óleo do motor

1. Depois de aquecer o motor, espere alguns minutos para o nível de óleo assentar para obter uma leitura correta.
2. Com o veículo numa superfície nivelada, segure-o direito para obter uma leitura correta.
3. Verifique a janela de verificação localizada na parte inferior direita do cárter.

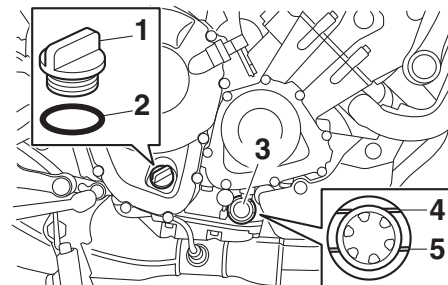

1. Tampa de enchimento de óleo do motor
2. Anel de vedação em O
3. Janela de verificação do nível de óleo do motor
4. Marca do nível máximo
5. Marca do nível mínimo

## NOTA

O óleo do motor deverá situar-se entre as marcas de nível máximo e mínimo.



- Se o óleo do motor estiver na marca do nível mínimo ou abaixo, remova a tampa de enchimento de óleo e adicione óleo.
- Verifique o anel de vedação em O da tampa de enchimento de óleo. Substitua-a se estiver danificada.

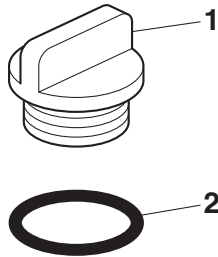

- Tampa de enchimento de óleo do motor
- Anel de vedação em O

- Instale a tampa de enchimento de óleo.

## Mudança do óleo (e filtro) do motor

- Ligue o motor e deixe-o ao ralenti durante alguns minutos para aquecer o óleo e, de seguida, desligue o motor.
- Coloque um tabuleiro de recolha do óleo por baixo do motor para recolher o óleo usado.

- Retire a tampa de enchimento de óleo e a cavilha de drenagem de óleo do motor e a anilha.

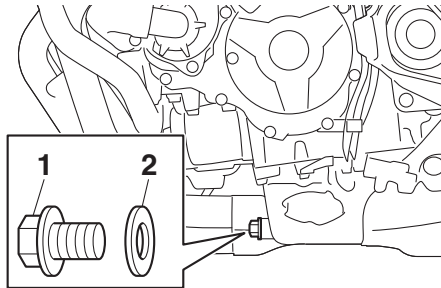

- Cavilha de drenagem do óleo do motor
- Anilha

## NOTA

Ignore os passos 4–6 se não desejar substituir o cartucho do filtro de óleo.

- Retire o cartucho do filtro de óleo com uma chave inglesa do filtro de óleo.

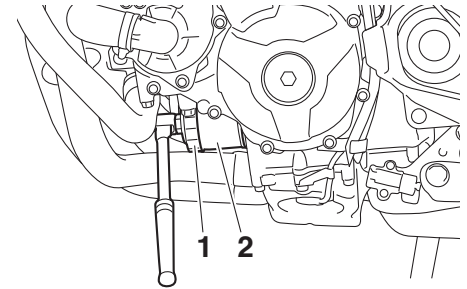

- Chave inglesa do filtro de óleo
- Cartucho do filtro de óleo

## NOTA

Poderá obter uma chave inglesa do filtro de óleo num concessionário Yamaha.

- Aplice uma camada pouco espessa de óleo do motor limpo no anel de vedação em O do novo cartucho do filtro de óleo.

# Manutenção periódica e ajustes

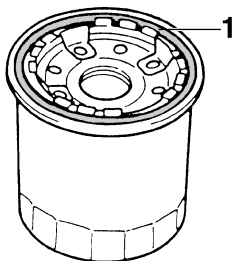

1. Anel de vedação em O

## NOTA

Certifique-se de que o anel de vedação em O está bem encaixado.

6. Instale o novo cartucho do filtro de óleo e aperte-o com o binário especificado.

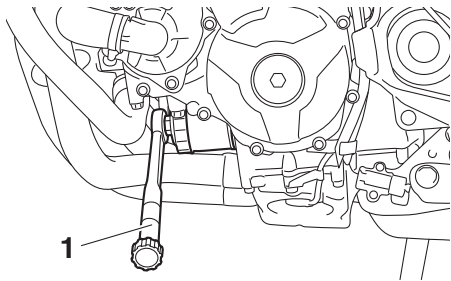

1. Chave de binário

### Binário de aperto:

Cartucho do filtro de óleo:  
17 N·m (1.7 kgf·m, 13 lb·ft)

7. Instale a cavilha de drenagem de óleo do motor e uma nova anilha e, depois, aperte a cavilha em conformidade com o binário especificado.

### Binário de aperto:

Cavilha de drenagem de óleo do motor:  
43 N·m (4.3 kgf·m, 32 lb·ft)

8. Verta a quantidade especificada de óleo recomendado no cárter.

## NOTA

É recomendável utilizar um funil.

9. Depois de verificar o anel de vedação em O da tampa de enchimento de óleo do motor, instale a tampa de enchimento.

## NOTA

Limpe qualquer derrame de óleo antes de ligar o motor.

10. Ligue o motor e deixe-o ao ralenti enquanto verifica se existem fugas de óleo.

## NOTA

Se encontrar fugas de óleo que não consegue reparar, solicite uma inspeção do veículo.

11. Desligue o motor, aguarde alguns minutos até o nível de óleo assentar e, depois, verifique o nível de óleo uma última vez. **PRECAUÇÃO: Não utilize o veículo até ter a certeza de que o nível de óleo do motor é suficiente.**

[PCA10012]

PAU85450

## Porquê Yamalube

O óleo YAMALUBE é uma peça genuína YAMAHA criada pela paixão dos engenheiros e pela crença de que o óleo do motor é um componente líquido importante do motor. Criamos equipas de especialistas nos campos da engenharia mecânica, química, eletrónica e testes em pista, as quais desenvolvem o motor juntamente com o óleo que utilizamos. Os óleos Yamalube aproveitam ao máximo as qualidades dos óleos base e utilizam aditivos na proporção certa para garantir que o óleo final cumpre as nossas normas de desempenho. Portanto, os óleos minerais, semissintéticos e sintéticos Yamalube possuem características e valores distintos. Graças aos vários anos de experiência da Yamaha na pesquisa e no desenvolvimento de óleos, adquirida ao longo de muitos anos, desde a década de 1960, o Yamalube é a melhor escolha para o seu motor Yamaha.

# YAMALUBE®

PAUS1203

## Refrigerante

O nível de líquido refrigerante deve ser verificado regularmente. Para além disso, o líquido refrigerante deve ser substituído nos intervalos especificados na tabela de manutenção periódica.

### Líquido refrigerante recomendado:

Líquido refrigerante YAMALUBE

### Quantidade de líquido refrigerante:

Reservatório de refrigerante (marca do nível máx.):

0.25 L (0.26 US qt, 0.22 Imp.qt)

Radiador (incluindo todas as vias):

1.93 L (2.04 US qt, 1.70 Imp.qt)

## NOTA

Se não estiver disponível líquido refrigerante Yamaha genuíno, utilize um anticongelante de etilenoglicol com anticorrosivos para motores em alumínio e misture com água destilada numa proporção de 1:1.

PAU20097

## Verificação do nível de líquido refrigerante

Uma vez que o nível de líquido refrigerante varia com a temperatura do motor, verifique quando o motor estiver frio.

1. Estacione o veículo numa superfície nivelada.

2. Com o veículo numa posição vertical, verifique o nível de líquido refrigerante no reservatório.

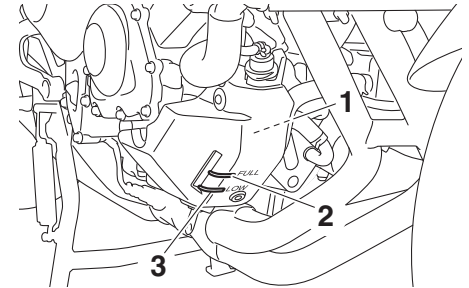

1. Reservatório de refrigerante
2. Marca do nível máximo
3. Marca do nível mínimo

3. Se o refrigerante estiver na marca de nível mínimo ou abaixo desta, retire a tampa do reservatório de refrigerante. **AVISO! Retire apenas a tampa do reservatório de refrigerante. Nunca tente retirar a tampa do radiador enquanto o motor estiver quente.**

[PWA15162]

# Manutenção periódica e ajustes

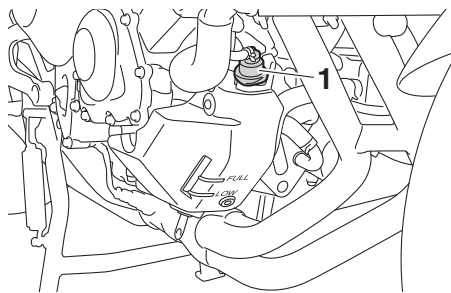

1. Tampa do reservatório de refrigerante

4. Adicione líquido refrigerante até à marca do nível máximo.

**PRECAUÇÃO:** Caso não tenha líquido refrigerante, utilize água destilada ou água macia. Não utilize água dura nem água salgada pois danificam o motor. Caso tenha utilizado água em vez de líquido refrigerante, substitua-a por líquido refrigerante logo que possível, caso contrário o sistema de refrigeração não ficará protegido contra congelação e corrosão. Se tiver sido acrescentada água ao líquido refrigerante, solicite a um concessionário Yamaha que verifique o teor de anticongelante do líquido refrigerante logo que possível, caso contrário a eficácia do líquido refrigerante será reduzida. [PCA10473]

5. Coloque a tampa do reservatório de refrigerante.

PAU33032

## Mudança do refrigerante

O refrigerante deve ser substituído nos intervalos especificados na tabela de lubrificação e manutenção periódica. Solicite a um concessionário Yamaha que mude o refrigerante. **AVISO! Nunca tente retirar a tampa do radiador enquanto o motor estiver quente.** [PWA10382]

PAU36765

## Elemento do filtro de ar

O elemento do filtro de ar tem de ser substituído nos intervalos especificados na tabela de lubrificação e manutenção periódica. Solicite a um concessionário Yamaha que substitua o elemento do filtro de ar.

## Verificação da velocidade de ralenti do motor

PAU44735

Verifique a velocidade de ralenti do motor e, se necessário, solicite a um concessionário Yamaha que a retifique.

**Velocidade de ralenti do motor:**  
1100–1300 rpm

## Verificação da folga do punho do acelerador

PAU21386

Meça a folga do punho do acelerador conforme ilustrado.

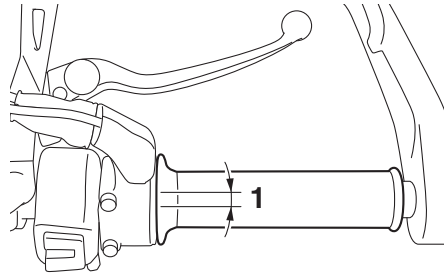

1. Folga do punho do acelerador

**Folga do punho do acelerador:**  
3.0–5.0 mm (0.12–0.20 in)

Verifique periodicamente a folga do punho do acelerador e, se necessário, solicite a um concessionário Yamaha que a ajuste.

## Folga das válvulas

PAU21403

As válvulas são um componente importante do motor que sofre alterações na folga com o uso, por isso, têm de ser verificadas e ajustadas nos intervalos especificados na tabela de manutenção periódica. Válvulas não ajustadas podem provocar uma mistura incorreta do ar com o combustível, ruído do motor e até danos no motor. Para impedir que isso aconteça, solicite ao seu concessionário Yamaha que verifique e ajuste a folga das válvulas periodicamente.

### NOTA

Este serviço tem de ser realizado quando o motor está frio.

# Manutenção periódica e ajustes

PAU64412

## Pneus

Os pneus são o único contacto entre o veículo e a estrada. A segurança em todas as condições de condução depende de uma área relativamente pequena de contacto com a estrada. Por conseguinte, é essencial manter os pneus sempre em bom estado e substituí-los na altura apropriada pelos pneus especificados.

## Pressão de ar dos pneus

A pressão de ar dos pneus deverá ser verificada e, se necessário, ajustada antes de cada viagem.

PWA10504



**AVISO**

**A utilização deste veículo com a pressão dos pneus incorreta pode causar ferimentos graves ou morte devido à perda de controlo.**

- A pressão de ar dos pneus deve ser verificada e ajustada com os pneus frios (isto é, quando a temperatura dos pneus é igual à temperatura ambiente).
- A pressão de ar dos pneus tem de ser ajustada de acordo com a velocidade de condução e o peso total

**do condutor, passageiro, carga e acessórios aprovados para este modelo.**

## Pressão de ar dos pneus a frio:

### 1 pessoa:

Dianteiro:

225 kPa (2.25 kgf/cm<sup>2</sup>, 33 psi)

Traseiro:

250 kPa (2.50 kgf/cm<sup>2</sup>, 36 psi)

### 2 pessoas:

Dianteiro:

250 kPa (2.50 kgf/cm<sup>2</sup>, 36 psi)

Traseiro:

290 kPa (2.90 kgf/cm<sup>2</sup>, 42 psi)

## Carga máxima:

Veículo:

179 kg (395 lb)

A carga máxima do veículo é o peso combinado do condutor, passageiro, carga e todos os acessórios.

PWA10512



**AVISO**

**Nunca sobrecarregue o seu veículo. A utilização de um veículo sobrecarregado pode provocar um acidente.**

## Inspeção dos pneus

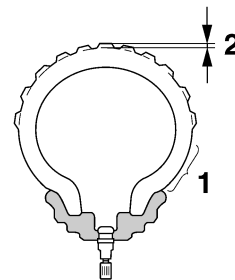

1. Flanco do pneu
2. Profundidade do piso do pneu

Os pneus devem ser verificados antes de cada viagem. Se a profundidade da face de rolamento central atingir o limite especificado, se o pneu tiver um prego ou fragmentos de vidro, ou se o flanco estiver rachado, solicite a um concessionário Yamaha que substitua o pneu imediatamente.

**Profundidade mínima do piso do pneu (dianteiro e traseiro):**

1.6 mm (0.06 in)

## NOTA

Os limites de profundidade do piso dos pneus poderão diferir de país para país. Cumpra sempre os regulamentos locais.

PWA10472

## AVISO

- Solicite a um concessionário Yamaha que substitua os pneus excessivamente gastos. Para além de ser ilegal, utilizar o veículo com pneus excessivamente gastos diminui a estabilidade de condução e pode levar a perda de controlo.
- A tarefa de substituição de todas as peças relacionadas com as rodas e os travões, incluindo os pneus, deve ser executada por um concessionário Yamaha, que possui os conhecimentos e experiência profissionais necessários para o fazer.
- Após a substituição de um pneu, conduza a velocidades moderadas, uma vez que a superfície do pneu deverá primeiro ser “rodada” para que desenvolva as respetivas características ótimas.

## Informações relativas aos pneus

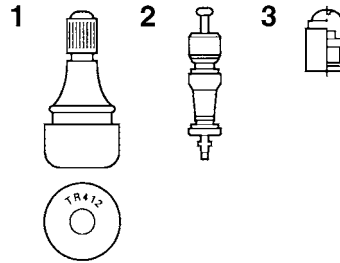

1. Válvula de ar do pneu
2. Núcleo da válvula de ar do pneu
3. Tampa da válvula de ar do pneu com vedante

Este modelo está equipado com pneus sem câmara de ar e válvulas de ar do pneu. Os pneus desgastam-se, mesmo que não sejam usados ou tenham sido usados apenas ocasionalmente. Uma prova de desgaste são as fendas no piso do pneu e na borracha do flanco, por vezes acompanhadas de deformação da carcaça. Os pneus velhos e desgastados devem ser verificados por especialistas em pneus para garantir que estão em condições para continuarem a ser usados.

## AVISO

- Os pneus da frente e de trás devem ser da mesma marca e modelo; caso contrário, as características de condução do motociclo podem ser diferentes, o que poderia causar um acidente.
- Certifique-se sempre de que as tampas das válvulas estão bem instaladas para evitar a fuga de pressão de ar.
- Utilize apenas as válvulas para pneus e os núcleos de válvula indicados na lista abaixo para evitar o esvaziamento dos pneus durante a condução.

Depois de testes extensivos, apenas os pneus abaixo listados foram aprovados para este modelo pela Yamaha.

# Manutenção periódica e ajustes

PAU21963

## Pneu dianteiro:

Tamanho:

120/70ZR17 M/C (58W)

Fabricante/modelo:

DUNLOP/D222F

## Pneu traseiro:

Tamanho:

180/55ZR17 M/C (73W)

Fabricante/modelo:

DUNLOP/D222

## DIANTEIRO e TRASEIRO:

Válvula de ar do pneu:

TR412

Núcleo de válvula:

#9100 (original)

PWA10601

## AVISO

Este motociclo está equipado com pneus para velocidade super alta. Verifique os pontos seguintes de modo a tirar o máximo partido da eficiência destes pneus.

- Utilize apenas os pneus sobresselentes especificados. Outro tipo de pneus poderá rebentar a velocidades super altas.
- Os pneus completamente novos podem ter uma aderência relativamente fraca em certas superfícies de estrada até terem sido “rodados”. Portanto, depois de instalar

um pneu novo, é aconselhável conduzir moderadamente durante aproximadamente 100 km (60 mi) antes de fazer qualquer viagem a alta velocidade.

- Os pneus têm de ser aquecidos antes de uma viagem a alta velocidade.
- Ajuste sempre a pressão de ar dos pneus em conformidade com as condições de utilização.

## Rodas de liga

Para maximizar o desempenho, durabilidade e funcionamento seguro do seu veículo, tenha atenção aos seguintes pontos relativos às rodas especificadas.

- Antes de cada viagem, deverá verificar se os aros das rodas apresentam fendas, dobras, deformações ou danos. Caso encontre qualquer tipo de danos, solicite a um concessionário Yamaha que substitua a roda. Não tente fazer qualquer tipo de reparação na roda, por pequena que seja. Uma roda que esteja deformada ou rachada deverá ser substituída.
- A roda deve ser equilibrada sempre que o pneu ou a roda sejam trocados ou substituídos. Uma roda desequilibrada pode resultar num fraco desempenho, características de manuseamento adversas e uma vida reduzida do pneu.



PAU22083

## Ajuste da folga da alavanca da embraiagem

Meça a folga da alavanca da embraiagem conforme ilustrado.

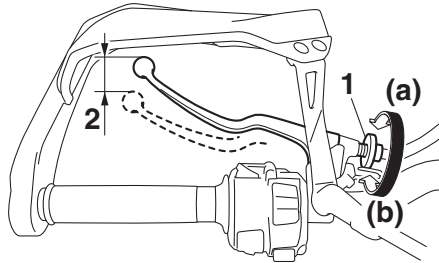

1. Cavilha ajustadora da folga da alavanca da embraiagem
2. Folga da alavanca da embraiagem

**Folga da alavanca da embraiagem:**  
5.0–10.0 mm (0.20–0.39 in)

Verifique periodicamente a folga da alavanca da embraiagem e, se necessário, ajuste como se segue.

Para aumentar a folga da alavanca da embraiagem, rode a respectiva cavilha ajustadora na direcção (a). Para reduzir a folga da alavanca da embraiagem, rode a cavilha ajustadora na direcção (b).

## NOTA

Caso a folga especificada não possa ser obtida conforme descrito acima ou caso a embraiagem não funcione corretamente, solicite a um concessionário Yamaha que verifique o mecanismo interno da embraiagem.

PAU37914

## Verificação da folga da alavanca do travão

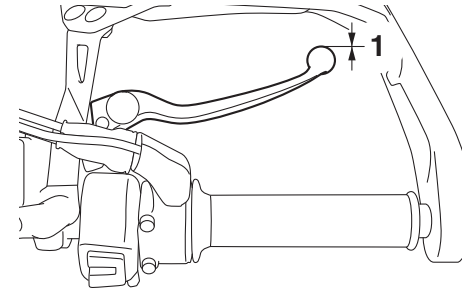

1. Sem folga da alavanca do travão

Não deve haver folga na extremidade da alavanca do travão. Caso haja folga, solicite a um concessionário Yamaha que inspecione o sistema de travagem.

PWA14212



**AVISO**

**Uma sensação suave ou esponjosa na alavanca do travão pode indicar a presença de ar no sistema hidráulico. Se houver ar no sistema hidráulico, solicite a um concessionário Yamaha que sane o sistema antes de utilizar o veículo. O ar no sistema hidráulico diminuirá o desempenho dos travões, o que poderá resultar na perda de controlo e num acidente.**

# Manutenção periódica e ajustes

## Interruptores das luzes dos travões

PAU36505

A luz do travão deverá acender imediatamente antes de a travagem produzir efeito. A luz do travão é ativada por interruptores ligados à alavanca do travão ou ao pedal do travão. Uma vez que os interruptores das luzes dos travões são componentes do sistema de travão antibloqueio, a sua manutenção deverá ser apenas realizada por um concessionário Yamaha.

## Verificação das pastilhas dos travões da frente e de trás

PAU22393

Deverá verificar se existe desgaste nas pastilhas dos travões da frente e de trás nos intervalos especificados na tabela de lubrificação e manutenção periódica.

### Pastilhas do travão da frente

PAU36891

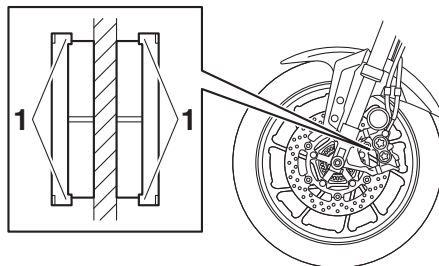

1. Indicador de desgaste da pastilha do travão

Cada uma das pastilhas do travão da frente está equipada com indicadores de desgaste, que lhe permitem verificar o respetivo desgaste sem ter de desmontar o travão. Para verificar o desgaste da pastilha do travão, verifique a posição dos indicadores de desgaste enquanto aciona o travão. Caso uma pastilha do travão se tenha gasto até ao ponto em que um indicador de desgaste

atinja o disco do travão, solicite a um concessionário Yamaha que substitua as pastilhas do travão como um conjunto.

### Pastilhas do travão de trás

PAU46292

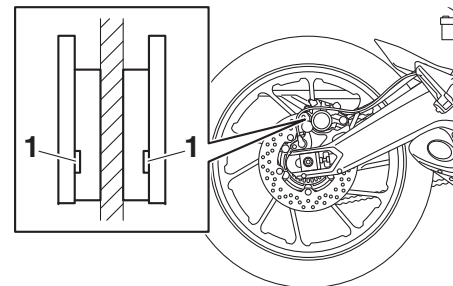

1. Ranhura indicadora de desgaste da pastilha do travão

Cada uma das pastilhas do travão traseiro está equipada com ranhuras indicadoras de desgaste, que lhe permitem verificar o desgaste da pastilha do travão sem ter de desmontar o travão. Para verificar o desgaste da pastilha do travão, verifique as ranhuras indicadoras do desgaste. Caso uma pastilha do travão se tenha gasto até ao ponto em que a ranhura indicadora de desgaste tenha quase aparecido, solicite a um concessionário Yamaha que substitua as pastilhas do travão como um conjunto.

## Verificação do nível de líquido dos travões

PAU40262

Antes de conduzir, verifique se o líquido dos travões se encontra acima da marca de nível mínimo. Ao verificar o nível do líquido, certifique-se de que o topo do reservatório se encontra na horizontal. Reabasteça o líquido dos travões, se necessário.

### Travão dianteiro

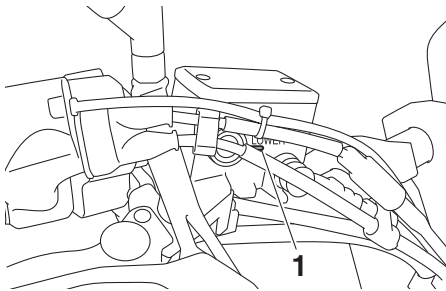

1. Marca do nível mínimo

### Travão traseiro

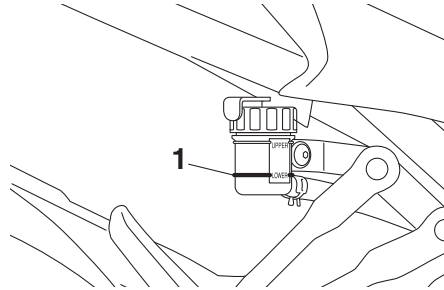

1. Marca do nível mínimo

Líquido dos travões especificado:  
DOT 4

PWA16011

### **AVISO**

Uma manutenção inadequada pode resultar em perda de capacidade de travagem. Cumpra as seguintes precauções:

- Se o líquido dos travões for insuficiente, poderá ocorrer entrada de ar no sistema de travagem, reduzindo o desempenho da travagem.
- Limpe a tampa de enchimento antes de remover. Utilize apenas líquido dos travões DOT 4 de um recipiente selado.

- Utilize apenas o líquido dos travões especificado, caso contrário os vedantes de borracha podem deteriorar-se, causando fugas.
- Reabasteça com o mesmo tipo de líquido dos travões. A adição de líquido dos travões diferente de DOT 4 pode resultar numa reação química nociva.
- Durante o reabastecimento, tenha cuidado para que não entre água ou pó no reservatório de líquido dos travões. A água reduzirá significativamente o ponto de ebulição do líquido e poderá causar bloqueio de vapor, e a sujidade poderá obstruir as válvulas da unidade hidráulica do ABS.

PCA17641

### **PRECAUÇÃO**

O líquido dos travões poderá danificar superfícies pintadas ou peças plásticas. Limpe sempre de imediato o líquido derramado.

À medida que as pastilhas do travão se desgastam, é normal que o nível de líquido dos travões desça gradualmente. Um nível reduzido de líquido dos travões pode indicar que as pastilhas dos travões estão gas-

# Manutenção periódica e ajustes

tas e/ou fuga no sistema de travagem. Por conseguinte, verifique se as pastilhas dos travões estão gastas e se o sistema de travagem apresenta fugas. Se o nível de líquido dos travões descer repentinamente, solicite a um concessionário Yamaha que verifique qual a causa antes de conduzir.

## Mudança do líquido dos travões

PAU22734

Solicite a mudança do líquido dos travões num concessionário Yamaha a cada 2 anos. Para além disso, mande substituir os vedantes de óleo dos cilindros mestre e das pinças dos travões, assim como os tubos dos travões, nos intervalos especificados a seguir ou antes se apresentarem danos ou fugas.

- Vedantes dos travões: a cada 2 anos
- Tubos dos travões: a cada 4 anos

## Folga da corrente de transmissão

PAU27562

A folga da corrente de transmissão deve ser verificada antes de cada viagem e, se necessário, ajustada.

## Verificação da folga da corrente de transmissão

PAU73530

1. Coloque o motociclo no descanso central.
2. Mude a transmissão para ponto morto.
3. Meça a folga da corrente de transmissão como indicado.

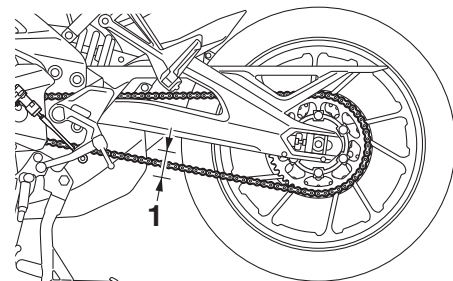

1. Folga da corrente de transmissão

**Folga da corrente de transmissão:**  
35.0–45.0 mm (1.38–1.77 in)

4. Se a folga da corrente de transmissão estiver incorreta, ajuste-a do modo que se segue. **PRECAUÇÃO:** Uma folga inadequada da corrente de transmissão sobrecarregará o motor assim como outras peças vitais do motociclo e pode provocar patinagem ou quebra da corrente. Se a folga da corrente de transmissão for superior a 50.0 mm (1.97 in), a corrente pode danificar o chassi, o braço oscilante e outras peças. Para evitar que isto ocorra, mantenha a folga da corrente de transmissão dentro dos limites especificados. [PCA17791]

PAU63122

## Ajuste da folga da corrente de transmissão

Consulte um concessionário Yamaha antes de ajustar a folga da corrente de transmissão.

1. Retire o motociclo do descanso central e, depois, coloque o descanso lateral em baixo.
2. Desaperte a porca do eixo e a contraporca em ambos os lados do braço oscilante.

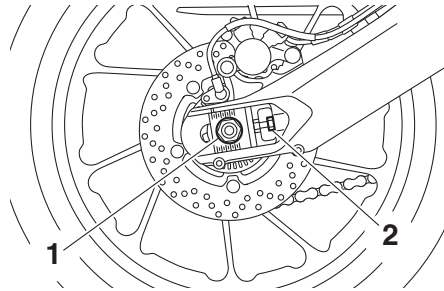

1. Porca do eixo
2. Contraporca

3. Coloque o motociclo no descanso central.
4. Para apertar a corrente de transmissão, rode a cavilha ajustadora da folga da corrente de transmissão em ambos os lados do braço oscilante na direção (a). Para desapertar a corrente de transmissão, rode a cavilha ajustadora em ambos os lados do braço oscilante na direção (b) e empurre a roda traseira para a frente.

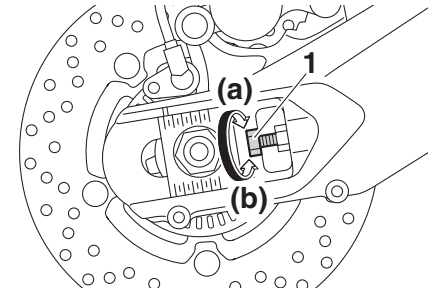

1. Cavilha ajustadora da folga da corrente de transmissão

## NOTA

Utilizando as marcas de alinhamento das polias da corrente de transmissão e a ranhura de ambos os lados do braço oscilante, certifique-se de que ambas as polias da corrente de transmissão estão na mesma posição para obter um correto alinhamento das rodas.

# Manutenção periódica e ajustes

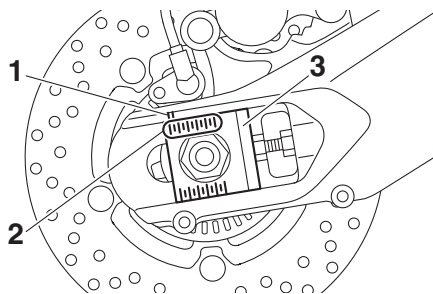

1. Ranhura
2. Marca de alinhamento
3. Polia da corrente de transmissão

6

5. Retire o motociclo do descanso central e, depois, coloque o descanso lateral em baixo.
6. Aperte a porca do eixo e, depois, as contraporcas em conformidade com os binários especificados.

## Binários de aperto:

Porca do eixo:

150 N·m (15 kgf·m, 111 lb·ft)

Contraporca:

16 N·m (1.6 kgf·m, 12 lb·ft)

7. Certifique-se de que as polias da corrente de transmissão estão na mesma posição, a folga da corrente de transmissão está correta, e a corrente de transmissão se move suavemente.

PAU23026

## Limpeza e lubrificação da corrente de transmissão

A corrente de transmissão deve ser limpa e lubrificada nos intervalos especificados na tabela de lubrificação e manutenção periódica, caso contrário gastar-se-á rapidamente, especialmente quando conduz o veículo em áreas poeirentas ou húmidas. Faça a manutenção da corrente de transmissão do seguinte modo:

PCA10584

### PRECAUÇÃO

**A corrente de transmissão deverá ser lubrificada após lavar o motociclo, conduzir à chuva ou conduzir em áreas húmidas.**

1. Limpe a corrente de transmissão com querosene e uma pequena escova macia. **PRECAUÇÃO:** Para evitar danificar os anéis de vedação em O, não lave a corrente de transmissão a vapor, a alta pressão nem com solventes inapropriados.

[PCA11122]

2. Seque a corrente de transmissão.
3. Lubrifique minuciosamente a corrente de transmissão com lubrificante especial para correntes de anel de vedação em O. **PRECAUÇÃO:** Não utilize

óleo do motor ou qualquer outro lubrificante para a corrente de transmissão, pois estes podem conter substâncias que podem danificar os anéis de vedação em O. [PCA11112]

PAU23098

## Verificação e lubrificação dos cabos

Antes de cada viagem, deverá verificar o funcionamento e o estado de todos os cabos de controlo e, se necessário, deverá lubrificar os cabos e as respetivas extremidades. Se um cabo estiver danificado ou não se deslocar suavemente, solicite a um concessionário Yamaha que o verifique ou substitua. **AVISO! Eventuais danos no recetáculo exterior dos cabos podem resultar no aparecimento de ferrugem no interior e provocar interferência com o movimento dos cabos. Substitua os cabos danificados assim que possível, para evitar situações de insegurança.** [PWA10712]

### Lubrificante recomendado:

Lubrificante para cabos Yamaha ou outro lubrificante para cabos adequado

PAU23115

## Verificação e lubrificação do punho e do cabo do acelerador

O funcionamento do punho do acelerador deverá ser verificado antes de cada viagem. Além disso, o cabo deverá ser lubrificado por um concessionário Yamaha nos intervalos especificados na tabela de manutenção periódica.

O cabo do acelerador possui uma cobertura de borracha. Verifique se a cobertura está firmemente instalada. Mesmo que a cobertura se encontre corretamente instalada, ela não protege completamente o cabo contra a entrada de água. Por conseguinte, quando lavar o veículo, tenha cuidado para não deitar água diretamente na cobertura nem no cabo. Se houver sujidade no cabo ou na cobertura, limpe com um pano húmido.

PAU44276

## Verificação e lubrificação dos pedais do travão e de mudança de velocidades

Antes de cada viagem, deverá verificar o funcionamento dos pedais do travão e de mudança de velocidades e, se necessário, deverá lubrificar os pivôs dos pedais.

### Pedal do travão

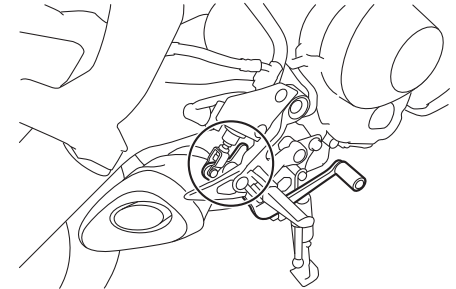

### Pedal de mudança de velocidades

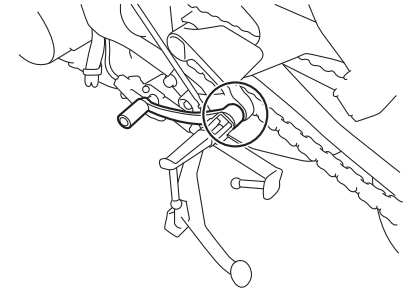

# Manutenção periódica e ajustes

## Lubrificante recomendado:

Massa de lubrificação de sabão de lítio

PAU23144

## Verificação e lubrificação das alavancas do travão e da embraiagem

Antes de cada viagem, deverá verificar o funcionamento das alavancas do travão e da embraiagem e, se necessário, deverá lubrificar os pivôs da alavanca.

## Lubrificantes recomendados:

Alavanca do travão:

Massa de lubrificação de silicone

Alavanca da embraiagem:

Massa de lubrificação de sabão de lítio

### Alavanca do travão

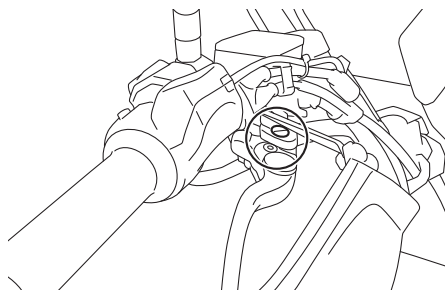

### Alavanca da embraiagem

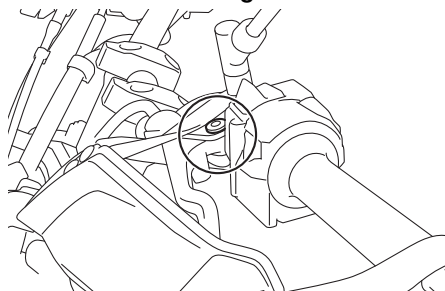



## Verificação e lubrificação do descanso central e do descanso lateral

PAU23215

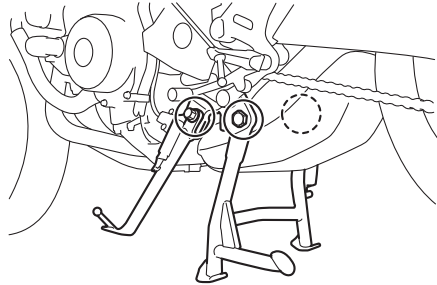

Antes de cada viagem, deverá verificar o funcionamento dos descansos central e lateral e, se necessário, deverá lubrificar os pivôs e as superfícies de contacto de metal com metal.

PWA10742



**AVISO**

**Caso o descanso central ou o descanso lateral não se desloquem suavemente para cima e para baixo, solicite a um concessionário Yamaha que os verifique ou repare. Caso contrário, o descanso central ou lateral podem bater no chão e distrair o condutor, resultando numa possível perda de controlo.**

### Lubrificante recomendado:

Massa de lubrificação de sabão de lítio

## Lubrificação dos pivôs do braço oscilante

PAUM1653

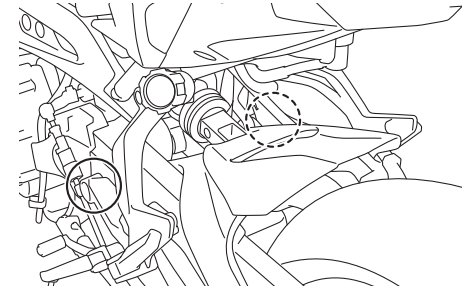

Os pivôs do braço oscilante devem ser lubrificados por um concessionário Yamaha nos intervalos especificados na tabela de lubrificação e manutenção periódica.

### Lubrificante recomendado:

Massa de lubrificação de sabão de lítio

# Manutenção periódica e ajustes

PAU23273

## Verificação da forquilha dianteira

O estado e funcionamento da forquilha dianteira deverão ser verificados como se segue, nos intervalos especificados na tabela de lubrificação e manutenção periódica.

### Verificação do estado

Verifique se os tubos internos estão arranhados, danificados ou perdem óleo em excesso.

### Verificação do funcionamento

1. Coloque o veículo numa superfície nivelada e segure-o numa posição vertical. **AVISO! Para evitar ferimentos, apoie bem o veículo para que não haja o perigo de este tombar.**

[PWA10752]

2. Com o travão dianteiro acionado, empurre várias vezes o guidador com força para baixo para verificar se a forquilha dianteira se comprime e recua suavemente.

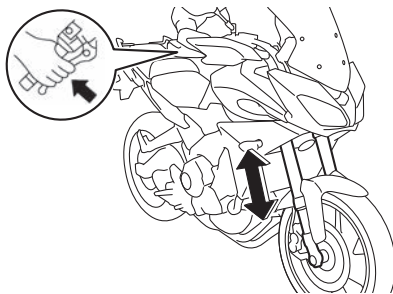

PCA10591

## PRECAUÇÃO

**Se encontrar quaisquer danos na forquilha dianteira ou se esta não funcionar devidamente, solicite a um concessionário Yamaha que a verifique ou repare.**

PAU45512

## Verificação da direção

Os rolamentos da direção gastos ou soltos podem provocar situações de perigo. Portanto, o funcionamento da direção deverá ser verificado do modo que se segue e nos intervalos de tempo especificados na tabela de lubrificação e manutenção periódica.

1. Coloque o veículo no descanso central. **AVISO! Para evitar ferimentos, apoie bem o veículo para que não haja o perigo de este tombar.**

[PWA10752]

2. Segure as extremidades inferiores das pernas da forquilha dianteira e tente deslocá-las para a frente e para trás. Se sentir alguma folga, solicite a um concessionário Yamaha que verifique e repare a direção.

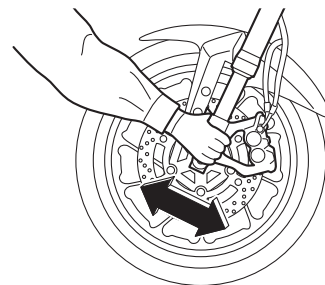

## Verificação dos rolamentos de roda

PAU23292

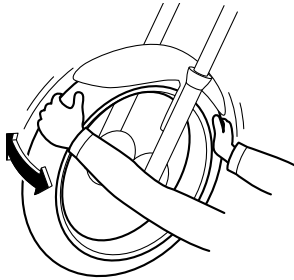

Os rolamentos de roda dianteiros e traseiros têm de ser verificados nos intervalos de tempo especificados na tabela de lubrificação e manutenção periódica. Se houver uma folga no cubo da roda ou se a roda não virar suavemente, solicite a um concessionário Yamaha que verifique os rolamentos de roda.

## Bateria

PAU50212

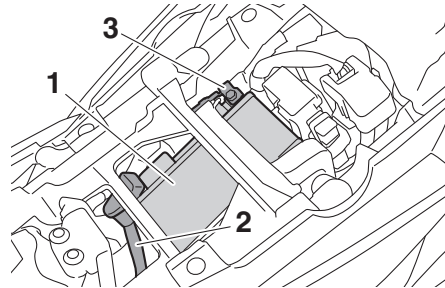

1. Bateria
2. Fio de bateria positivo (vermelho)
3. Fio de bateria negativo (preto)

A bateria encontra-se por baixo do assento do condutor. (Consulte a página 3-34.) Este modelo está equipado com uma bateria VRLA (chumbo-ácido com regulação por válvula). Não é necessário verificar o eletrólito nem acrescentar água destilada. No entanto, as ligações dos fios da bateria devem ser verificadas e, se necessário, apertadas.

PWA10761

### **AVISO**

- **O eletrólito é venenoso e perigoso pois contém ácido sulfúrico, o qual provoca queimaduras graves. Evite o contacto com a pele, os olhos ou o vestuário e proteja sempre os**

olhos quando trabalhar perto de baterias. Em caso de contacto, efetue os seguintes **PRIMEIROS SOCORROS**.

- **EXTERNOS:** Lave com água abundante.
- **INTERNOS:** Beba grandes quantidades de água ou leite e chame imediatamente um médico.
- **OLHOS:** Lave com água durante 15 minutos e procure imediatamente cuidados médicos.
- **As baterias produzem hidrogénio explosivo. Por conseguinte, mantenha a bateria afastada de faíscas, chamas, cigarros, etc. e assegure ventilação suficiente quando a estiver a carregar num espaço fechado.**
- **MANTENHA TODAS AS BATERIAS FORA DO ALCANCE DAS CRIANÇAS.**

## Carregamento da bateria

Solicite a um concessionário Yamaha que carregue a bateria o mais rapidamente possível se lhe parecer descarregada. Não se esqueça de que a bateria tende a descarregar mais rapidamente se o veículo estiver equipado com acessórios elétricos opcionais.

# Manutenção periódica e ajustes

## PRECAUÇÃO

PCA16522

Para carregar uma bateria VRLA (chumbo-ácido com regulação por válvula), é necessário um carregador de baterias especial (tensão constante). A utilização de um carregador de baterias convencional danificará a bateria.

## Acondicionamento da bateria

1. Caso não pretenda conduzir o veículo durante mais de um mês, retire a bateria, carregue-a totalmente e coloque-a num local fresco e seco. **PRECAUÇÃO: Para remover a bateria, deve verificar se o interruptor principal está desligado e, em seguida, desligar o fio negativo antes do positivo.** [PCA16304]
2. Caso a bateria fique guardada durante mais de dois meses, verifique-a pelo menos uma vez por mês e, se necessário, carregue-a totalmente.
3. Carregue totalmente a bateria antes de a instalar. **PRECAUÇÃO: Para instalar a bateria, deve verificar se o interruptor principal está desligado e, em seguida, ligar o fio positivo antes do negativo.** [PCA16842]

4. Após a instalação, certifique-se de que os fios para bateria estão devidamente ligados aos terminais de bateria.

PCA16531

## PRECAUÇÃO

Mantenha sempre a bateria carregada. Guardar uma bateria descarregada poderá provocar danos permanentes na mesma.

PAU63134

## Substituição dos fusíveis

As caixas de fusíveis e os fusíveis individuais encontram-se por baixo do assento do condutor (consulte a página 3-34) e atrás do painel A (consulte a página 6-10).

Para aceder à caixa de fusíveis 1, ao fusível principal e ao fusível do sistema de injeção de combustível, retire o assento do condutor. (Consulte a página 3-34.)

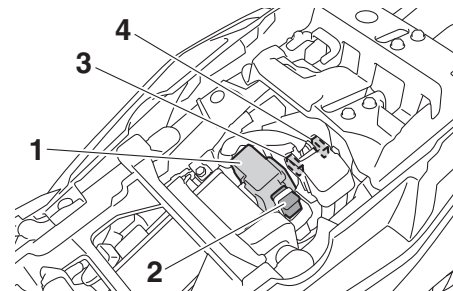

1. Caixa de fusíveis 1
2. Fusível principal
3. Fusível do sistema de injeção
4. Fusível de substituição do sistema de injeção de combustível

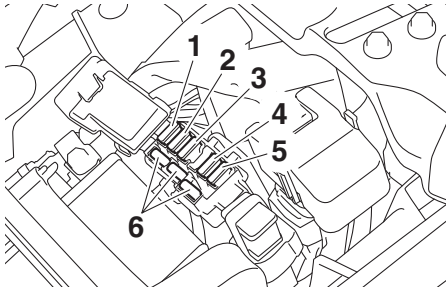

1. Fusível do motor da ventoinha do radiador
2. Fusível de reserva (para o relógio e o sistema imobilizador)
3. Fusível da válvula eletrônica do acelerador
4. Fusível de solenóide ABS
5. Fusível do motor do ABS
6. Fusível de substituição

## NOTA

Para aceder ao fusível do sistema de injeção de combustível, remova a cobertura do relé do motor de arranque puxando-a para cima.

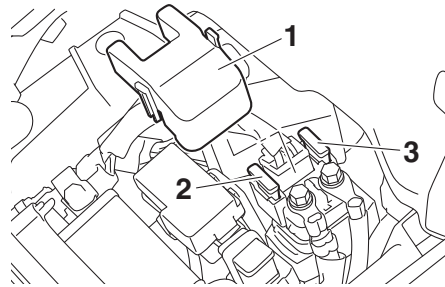

1. Cobertura do relé do motor de arranque
2. Fusível do sistema de injeção
3. Fusível de substituição do sistema de injeção de combustível

Para aceder à caixa de fusíveis 2 e à caixa de fusíveis 3, retire o painel A. (Consulte a página 6-10.)

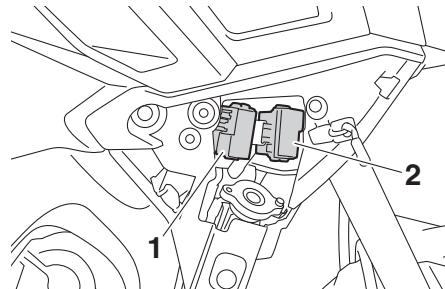

1. Caixa de fusíveis 2
2. Caixa de fusíveis 3

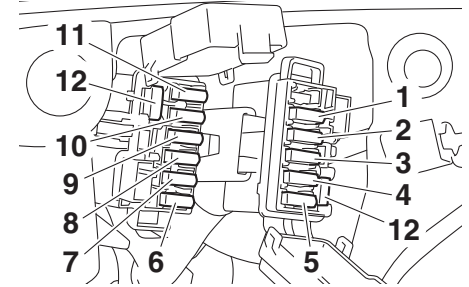

1. Fusível da luz de estacionamento
2. Fusível do farol dianteiro
3. Ficha + fusível de 12 V (conector CC, opcional)
4. Ficha + fusível de 12 V (tomada CC)
5. Fusível do controlo de cruzeiro
6. Fusível da luz dos travões
7. Fusível do sistema de sinalização
8. Fusível da luz de nevoeiro (opcional)
9. Fusível da unidade de controlo ABS
10. Fusível do aquecedor de assento (opcional)
11. Fusível da ignição
12. Fusível de substituição

Se um fusível estiver queimado, substitua-o do modo seguinte.

1. Rode a chave para “OFF” e desligue o circuito elétrico em questão.
2. Retire o fusível queimado e instale um novo fusível com a amperagem especificada. **AVISO! Não utilize um fusível com uma amperagem superior à**

# Manutenção periódica e ajustes

recomendada, para evitar causar grandes danos no sistema elétrico e possivelmente um incêndio.

[PWA15132]

## Fusíveis especificados:

Fusível principal:  
50.0 A  
Fusível do sistema de injeção:  
20.0 A

## Fusíveis especificados (caixa de fusíveis 1):

Fusível do motor da ventoinha do radiador:  
15.0 A  
Fusível motor ABS:  
30.0 A  
Fusível de solenóide ABS:  
15.0 A  
Fusível de reserva:  
7.5 A  
Fusível da válvula eléctrica do acelerador:  
7.5 A

## Fusíveis especificados (caixa de fusíveis 2):

Fusível da luz de nevoeiro:  
2.0 A  
Fusível luz freio:  
1.0 A  
Fusível do sistema de sinalização:  
7.5 A  
Fusível da ignição:  
15.0 A  
Fusível da unidade de controlo ABS:  
7.5 A  
Fusível do aquecedor de assento:  
7.5 A

## Fusíveis especificados (caixa de fusíveis 3):

Fusível do farol dianteiro:  
7.5 A  
Fusível da luz de estacionamento:  
7.5 A  
Fusível do sistema de controlo de cruzeiro:  
1.0 A  
Ficha + fusível de 12 V:  
2.0 A  
Ficha + fusível de 12 V:  
2.0 A

4. Caso o fusível se volte imediatamente a queimar, solicite a um concessionário Yamaha que verifique o sistema elétrico.

3. Rode a chave para "ON" e ligue o circuito elétrico em questão para verificar se o dispositivo funciona.

## Luzes do veículo

PAUN2261

Este veículo está equipado com luzes LED nos faróis dianteiros, nos mínimos e nas luzes do travão/traseiras. Se uma luz não se acender, verifique o fusível e, em seguida, solicite a um concessionário Yamaha que verifique o veículo.

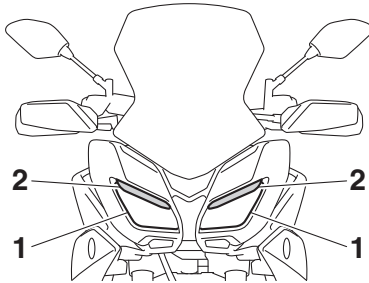

1. Farol dianteiro
2. Mínimos

PCA16581

### **PRECAUÇÃO**

**Não cole nenhum tipo de película colorida nem autocolantes na lente do farol dianteiro.**

## Substituição de uma lâmpada do sinal de mudança de direção

PAU24205

1. Retire a lente do sinal de mudança de direção, removendo o respetivo parafuso.

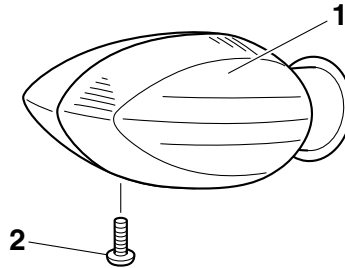

1. Lente do sinal de mudança de direção
2. Parafuso

2. Retire a lâmpada fundida, empurrando-a para dentro e rodando-a no sentido contrário ao dos ponteiros do relógio.

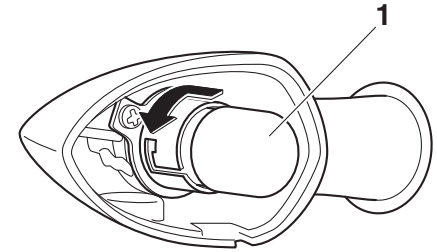

1. Lâmpada do sinal de mudança de direção
3. Introduza uma lâmpada nova no receptáculo, empurre-a para dentro e rode-a no sentido dos ponteiros do relógio até que pare.
4. Instale a lente, colocando o respetivo parafuso. **PRECAUÇÃO: Não aperte demasiado o parafuso pois a lente poderá partir.** [PCA11192]

# Manutenção periódica e ajustes

## Substituição da lâmpada da luz da chapa de matrícula

PAU58010

1. Retire a unidade da luz da chapa de matrícula, retirando as porcas e as anilhas e, depois, retire o recetáculo da lâmpada da luz da chapa de matrícula (juntamente com a lâmpada) puxando-o para fora.

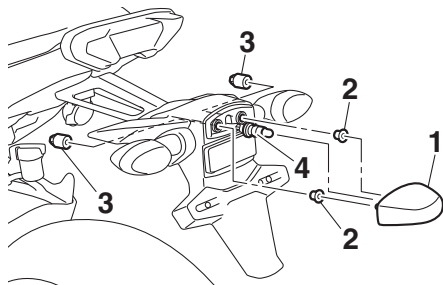

1. Unidade da luz da chapa de matrícula
  2. Colar
  3. Porca
  4. Recetáculo da luz da lâmpada da chapa de matrícula
2. Puxe a lâmpada fundida para removê-la.

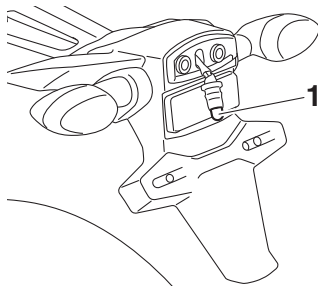

1. Lâmpada da luz da chapa de matrícula
3. Introduza uma nova lâmpada no recetáculo.
4. Instale o recetáculo (juntamente com a lâmpada) empurrando-o para dentro e, depois, instale a unidade da luz da chapa de matrícula colocando as anilhas e porcas.

## Deteção e resolução de problemas

PAU25872

Embora os motociclos Yamaha sejam submetidos a uma inspeção minuciosa antes do envio da fábrica, poderão ocorrer alguns problemas durante a sua utilização. Qualquer problema nos sistemas de combustível, compressão ou ignição, por exemplo, poderá provocar um fraco arranque e perda de potência.

As seguintes tabelas de deteção e resolução de problemas apresentam procedimentos fáceis e rápidos, para verificar você mesmo estes sistemas vitais. No entanto, caso o seu motociclo precise de qualquer reparação, leve-o a um concessionário Yamaha, cujos técnicos habilitados possuem as ferramentas, experiência e conhecimentos necessários para assistir devidamente o motociclo.

Utilize apenas peças sobresselentes genuínas da Yamaha. As peças não originais poderão parecer-se com as da Yamaha, mas são frequentemente inferiores, possuem um tempo de duração mais curto e podem levar a despesas de reparação elevadas.



PWA15142

## AVISO

**Não fume durante a verificação do sistema de combustível e verifique se não há chamas desprotegidas nem faíscas na área, incluindo luzes piloto de esquentadores ou caldeiras. A gasolina ou os vapores de gasolina podem incendiar-se ou explodir e causar ferimentos graves ou danos materiais.**

---

# Manutenção periódica e ajustes

PAU42365

## Tabelas de deteção e resolução de problemas

### Problemas no arranque ou fraco desempenho do motor

#### 1. Combustível

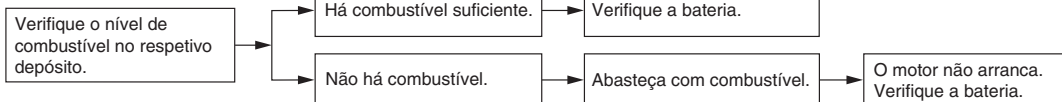

#### 2. Bateria

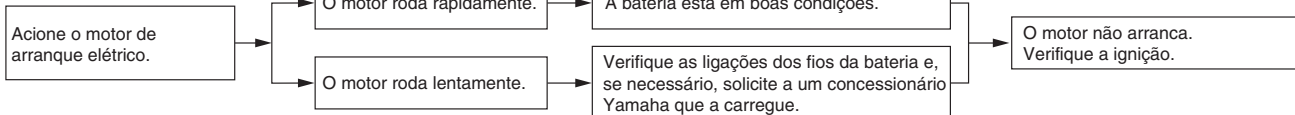

#### 3. Ignição

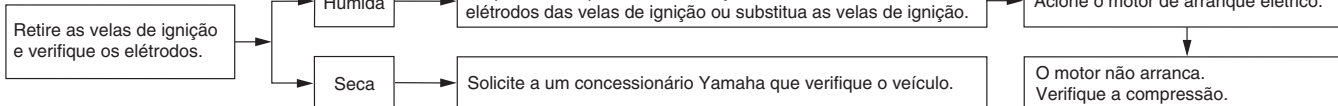

#### 4. Compressão



## Sobreaquecimento do motor

PWA10401

### AVISO

- Não retire a tampa do radiador enquanto o motor e o radiador estiverem quentes. O fluido muito quente e o vapor podem ser expelidos sob pressão, podendo provocar graves ferimentos. Não se esqueça de aguardar até que o motor tenha arrefecido.
- Depois de retirar o parafuso retentor da tampa do radiador, coloque um pedaço de pano espesso, tal como uma toalha, sobre a tampa do radiador, e depois rode lentamente a tampa no sentido contrário ao dos ponteiros do relógio até esta parar para permitir o escape de qualquer pressão residual. Quando o ruído sibilante parar, prima a tampa enquanto a roda no sentido contrário ao dos ponteiros do relógio e, de seguida, retire a tampa.

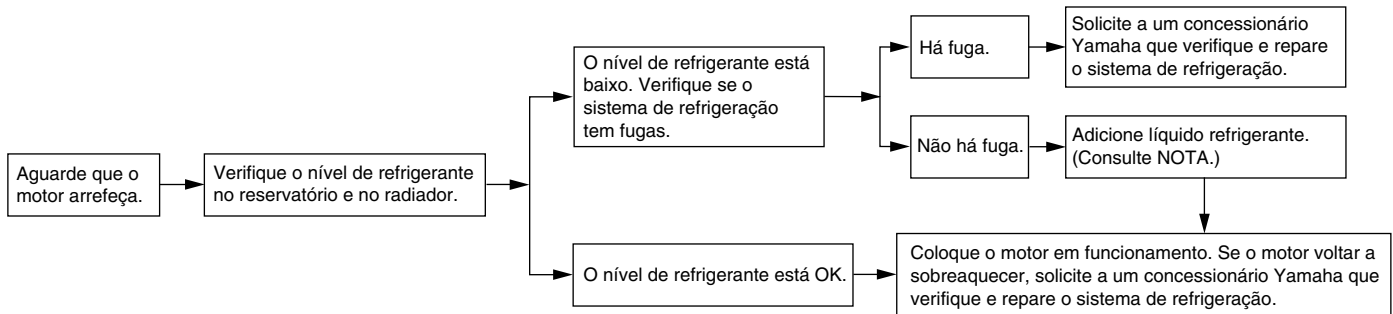

### NOTA

Caso não tenha líquido refrigerante, pode utilizar temporariamente água da torneira, desde que seja substituída pelo líquido refrigerante recomendado logo que possível.

## Cor mate cuidado

PAU37834

PAU83443

PCA26280

### PRECAUÇÃO

PCA15193

Alguns modelos estão equipados com peças com acabamento em cor mate. Consulte um concessionário Yamaha para obter conselhos sobre quais os produtos a utilizar antes de limpar o veículo. Se utilizar uma escova, produtos químicos agressivos ou compostos de limpeza para limpar estas peças vai riscar ou danificar a superfície das mesmas. Também não deve aplicar cera em nenhuma peça com acabamento em cor mate.

## Cuidados

Uma limpeza minuciosa e frequente do veículo não só melhora a sua aparência como também melhora o seu desempenho em geral e prolonga a vida útil de muitos dos seus componentes. Ao lavar, limpar e polir também tem a oportunidade de inspecionar a condição do veículo mais frequentemente. Não se esqueça de lavar o veículo depois de conduzir à chuva ou perto do mar, pois o sal é corrosivo para os metais.

### NOTA

- Nas estradas onde cai muita neve pode utilizar-se sal como método de descongelação. Esse sal pode permanecer nas estradas mesmo até quase ao fim da primavera, portanto, não se esqueça de lavar a parte inferior da carroçaria e o chassis depois de conduzir nessas áreas.
- Os produtos de tratamento e de manutenção genuínos da Yamaha são vendidos sob a marca YAMALUBE em muitos mercados no mundo inteiro.
- Peça mais dicas de limpeza no seu concessionário Yamaha.

### PRECAUÇÃO

Uma limpeza incorreta pode provocar danos cosméticos e mecânicos. Não utilize:

- lavadoras de alta pressão ou máquinas de limpeza a jato de vapor. O excesso de pressão da água pode provocar infiltrações e deteriorar os rolamentos de roda, os travões, os vedantes da transmissão e os dispositivos elétricos. Evite aplicar detergente a alta pressão como, por exemplo, em máquinas de lavagem automática para carros.
- químicos agressivos, incluindo agentes de limpeza de rodas demasiado ácidos, especialmente em rodas de raio ou de magnésio.
- químicos agressivos, compostos de limpeza abrasivos ou cera em peças com acabamento mate. As escovas podem riscar e danificar o acabamento mate, utilize apenas uma esponja suave ou uma toalha.
- toalhas, esponjas ou escovas contaminadas com produtos de limpeza abrasivos ou químicos agressivos, como solventes, gasoli-

na, removedores de ferrugem, líquido dos travões ou anticongelante, etc.

## Antes de lavar

1. Estacione o veículo num local onde não fique exposto à luz solar direta e deixe-o arrefecer. Assim evita manchas de água.
2. Certifique-se de que todas as tampas, coberturas, acopladores elétricos e conectores estão bem instalados.
3. Cubra a extremidade do silencioso com um saco de plástico e um elástico forte.
4. Humedeça as manchas difíceis, como insetos e sujidade de pássaros, com uma toalha molhada durante alguns minutos.
5. Retire a sujidade da estrada e as manchas de óleo com um agente desengordurante de qualidade e uma escova com cerdas de plástico ou uma esponja. **PRECAUÇÃO: Não utilize agentes desengordurantes em áreas que requeiram lubrificação como vedantes, anilhas e eixos das rodas. Siga as instruções do produto.** [PCA26290]

## Lavagem

1. Retire todo o desengordurante e lave o veículo com uma mangueira de jardim. Aplique só a pressão necessária. Evite passar com água diretamente sobre o silencioso, o painel de instrumentos, a entrada de ar ou outras áreas internas, como os compartimentos de armazenagem debaixo do assento.
2. Lave o veículo com um detergente para veículos de qualidade misturado com água fria e uma toalha suave e limpa ou uma esponja. Use uma escova de dentes velha ou uma escova com cerdas de plástico para os locais de difícil acesso. **PRECAUÇÃO: Utilize água fria se o veículo tiver sido exposto a sal. A água quente aumenta as propriedades corrosivas do sal.** [PCA26301]
3. Para veículos equipados com para-vento: Limpe o para-vento com uma toalha suave ou uma esponja humedecida com água e um detergente com pH neutro. Se necessário, utilize um produto de limpeza de alta qualidade para o para-vento ou um produto de polir para motociclos. **PRECAUÇÃO: Nunca utilize químicos fortes para limpar o para-vento. Além disso, alguns compostos de**

limpeza para plásticos podem riscar o para-vento, pelo que deverá testar todos os produtos de limpeza antes da aplicação geral.

4. Remova minuciosamente com água lavada. Certifique-se de que todos os resíduos de detergente são removidos, pois estes podem ser prejudiciais para o plástico.

## Após a lavagem

1. Seque o veículo com um pano suave ou uma toalha absorvente, de preferência uma toalha de microfibra.
2. Para os modelos equipados com corrente de transmissão: Seque e lubrifique a corrente de transmissão para prevenir a formação de ferrugem.
3. Utilize um produto de polir crómio para dar brilho a peças de crómio, alumínio e aço inoxidável. A descoloração dos sistemas de escape em aço inoxidável induzida termicamente pode muitas vezes ser removida através de polimento.
4. Aplique um spray de proteção contra a corrosão nas peças metálicas, incluindo nas superfícies cromadas ou niqueladas. **AVISO! Não aplique silicone ou óleo em spray a bancos, punhos, apoios dos pés ou rastos**

# Cuidados e arrumação do motociclo

PAU83472

dos pneus. Caso contrário, estas partes ficarão escorregadias, o que poderá causar perda de controlo. Limpe cuidadosamente as superfícies destas partes antes de utilizar o veículo. [PWA20650]

5. Trate as peças de borracha, vinil e plástico não pintado com um produto de tratamento adequado.
6. Retoque pequenos danos na pintura provocados por pedras, etc.
7. Aplique uma cera não abrasiva em todas as superfícies pintadas ou utilize um spray de acabamento para motociclos.
8. Quando terminar a limpeza, ligue o motor e deixe-o ao ralenti durante vários minutos para ajudar a eliminar toda a humidade residual.
9. Se a lente do farol dianteiro tiver ficado embaciada, ligue o motor e acenda o farol dianteiro para ajudar a eliminar a humidade.
10. Deixe o veículo secar completamente antes de o guardar ou tapar.

PCA26320

## PRECAUÇÃO

- Não aplique cera em partes de borracha ou de plástico não pintado.

- Não utilize compostos de polímeros abrasivos, pois estes desgastam a pintura.
- Aplique sprays e cera com moderação. No fim, remova o excesso.

PWA20660



**A presença de contaminantes nos travões ou nos pneus pode provocar a perda de controlo.**

- Certifique-se de que não existe lubrificante ou cera nos travões ou nos pneus.
- Se necessário, lave os pneus com água quente e um detergente suave.
- Se necessário, limpe os discos do travão e as pastilhas com um produto de limpeza para travões ou acetona.
- Antes de conduzir a velocidades superiores, teste o veículo quanto ao desempenho dos travões e ao comportamento nas curvas.

## Armazenagem

Guarde sempre o veículo num local fresco e seco. Se necessário, utilize uma cobertura porosa para o proteger do pó. Antes de cobrir o veículo, verifique se o motor e o sistema de escape estão frios. Se o veículo ficar frequentemente parado durante semanas, utilize um estabilizador de combustível de qualidade após cada abastecimento.

PCA21170

## PRECAUÇÃO

- Guardar o veículo num compartimento com fraca ventilação ou tapá-lo com um oleado, enquanto esta se encontra ainda molhado, permitirá a infiltração de água e humidade, o que provocará o aparecimento de ferrugem.
- Para prevenir a corrosão, evite caves húmidas, estábulos (devido à presença de amónia) e áreas onde estejam armazenados químicos fortes.

## Armazenamento a longo prazo

Antes de armazenar o veículo a longo prazo (60 dias ou mais):

1. Efetue todas as reparações necessárias e qualquer manutenção em falta.

# Cuidados e arrumação do motociclo

2. Siga todas as instruções na secção de Cuidado deste capítulo.
3. Encha o depósito de combustível, adicionando estabilizador de combustível seguindo as instruções do produto. Deixe o motor a funcionar durante 5 minutos para distribuir o combustível tratado por todo o sistema de combustível.
4. Para veículos equipados com torneira de combustível: Rode a alavanca da torneira de combustível para a posição de desligada.
5. Para veículos com carburador: Para evitar a acumulação de resíduos de combustível, drene o combustível no depósito de nível constante para um recipiente limpo. Aperte novamente a cavilha de drenagem e coloque o combustível novamente no depósito de combustível.
6. Utilize um óleo anticorrosão para o motor conforme as instruções do produto para proteger os componentes internos do motor da corrosão. Se o óleo anticorrosão para o motor não estiver disponível, efetue os passos seguintes para cada cilindro:
  - a. Retire a tampa da vela de ignição e a vela.
  - b. Verta uma colher de chá de óleo do motor na cavidade da vela de ignição.
  - c. Coloque a tampa da vela de ignição na respetiva vela e coloque a vela na cabeça de cilindros de modo a que os elétrodos fiquem ligados à terra. (Isto limitará a produção de faíscas durante o passo seguinte.)
  - d. Coloque várias vezes o motor em funcionamento, utilizando o motor de arranque. (Esta ação revestirá a parede do cilindro com óleo.)  
**AVISO! Para evitar danos ou ferimentos provocados por faíscas, certifique-se de que liga os elétrodos da vela de ignição à terra enquanto liga o motor.**  
[PWA10952]
  - e. Retire a tampa da vela de ignição e, de seguida, instale a vela de ignição e a respetiva tampa.
7. Lubrifique todos os cabos de controlo, pivôs, alavancas e pedais, assim como o descanso lateral e o descanso central (se equipado).
8. Verifique e corrija a pressão de ar dos pneus, e finalmente levante o veículo de modo a que todas as rodas fiquem fora do chão. Em alternativa, rode um pouco as rodas uma vez por mês para evitar que os pneus se degradem num determinado ponto.
9. Tape a saída do silencioso com um saco de plástico para evitar a entrada de humidade.
10. Remova a bateria e carregue-a completamente ou fixe um carregador de manutenção, para manter o nível ideal de carregamento da bateria.  
**PRECAUÇÃO: Certifique-se de que a bateria e o carregador são compatíveis. Não carregue uma bateria VRLA com um carregador convencional.** [PCA26330]

## NOTA

- Se a bateria for removida, carregue-a uma vez por mês e armazene-a num local com temperatura amena, entre 0-30 °C (32-90 °F).
- Consulte a página 6-31 para mais informações sobre o carregamento e o armazenamento da bateria.

# Especificações

## Dimensões:

- Comprimento total:  
2160 mm (85.0 in)
- Largura total:  
850 mm (33.5 in)
- Altura total:  
1375/1430 mm (54.1/56.3 in)
- Altura do assento:  
850/865 mm (33.5/34.1 in)
- Distância entre os eixos:  
1500 mm (59.1 in)
- Distância mínima do chão:  
135 mm (5.31 in)
- Raio de viragem mínimo:  
3.0 m (9.84 ft)

## Peso:

- Massa em vazio:  
215 kg (474 lb)

## Motor:

- Ciclo de combustão:  
4 tempos
- Sistema de refrigeração:  
Refrigerado por circulação de líquido
- Comando de válvulas:  
DOHC
- Disposição do cilindro:  
Em linha
- Número de cilindros:  
3 cilindro
- Cilindrada:  
847 cm<sup>3</sup>
- Diâmetro x curso:  
78.0 x 59.1 mm (3.07 x 2.33 in)

- Sistema de arranque:  
Arrancador eléctrico

## Óleo de motor:

- Marca recomendada:



- Graus de viscosidade SAE:  
10W-40
- Grau recomendado do óleo de motor:  
Tipo SG de Serviço API ou superior, norma JASO MA
- Quantidade de óleo de motor:  
Mudança de óleo:  
2.40 L (2.54 US qt, 2.11 Imp.qt)  
Com remoção do filtro de óleo:  
2.70 L (2.85 US qt, 2.38 Imp.qt)

## Quantidade de líquido refrigerante:

- Reservatório de refrigerante (até à marca de nível máximo):  
0.25 L (0.26 US qt, 0.22 Imp.qt)
- Radiador (incluindo todas as vias):  
1.93 L (2.04 US qt, 1.70 Imp.qt)

## Combustível:

- Combustível recomendado:  
Gasolina sem chumbo premium (mistura de gasolina com álcool [E10] aceitável)
- Capacidade do depósito de combustível:  
18 L (4.8 US gal, 4.0 Imp.gal)
- Volume da reserva de combustível:  
2.6 L (0.69 US gal, 0.57 Imp.gal)

## Injecção de combustível:

- Corpo do acelerador:  
Marca da identificação:  
B1J1 00

## Sistema de transmissão:

- Relação das velocidades:  
1.ª:  
2.667 (40/15)
- 2.ª:  
2.000 (38/19)
- 3.ª:  
1.619 (34/21)
- 4.ª:  
1.381 (29/21)
- 5.ª:  
1.190 (25/21)
- 6.ª:  
1.037 (28/27)

## Pneu dianteiro:

- Tipo:  
Sem câmara de ar
- Dimensão:  
120/70ZR17 M/C (58W)
- Fabricante/modelo:  
DUNLOP/D222F

## Pneu traseiro:

- Tipo:  
Sem câmara de ar
- Dimensão:  
180/55ZR17 M/C (73W)
- Fabricante/modelo:  
DUNLOP/D222



**Carga:**

Carga máxima:  
179 kg (395 lb)  
(Peso total com condutor, passageiro,  
carga e acessórios)

**Mínimos:**

LED  
Luz da chapa de matrícula:  
5.0 W

**Travão dianteiro:**

Tipo:  
Travão hidráulico com dois discos

**Travão traseiro:**

Tipo:  
Travão hidráulico com um disco

**Suspensão dianteira:**

Tipo:  
Forquilha telescópica

**Suspensão traseira:**

Tipo:  
Braço oscilante (suspensão de elo)

**Sistema eléctrico:**

Tensão do sistema:  
12 V

**Bateria:**

Modelo:  
YTZ10S  
Voltagem, capacidade:  
12 V, 8,6 Ah (10 HR)

**Potência da lâmpada:**

Farol dianteiro:  
LED  
Luz do travão/farolim traseiro:  
LED  
Sinal de mudança de direcção dianteiro:  
10.0 W  
Sinal de mudança de direcção traseiro:  
10.0 W

# Informações para o consumidor

## Números de identificação

PAU53562

Registe o número de identificação do veículo, o número de série do motor e a informação da etiqueta do modelo nos espaços fornecidos a seguir. Estes números de identificação são necessários quando registar o veículo nas autoridades da sua área e sempre que encomende peças sobresselentes a um concessionário Yamaha.

NÚMERO DE IDENTIFICAÇÃO DO VEÍCULO:

NÚMERO DE SÉRIE DO MOTOR:

INFORMAÇÃO DA ETIQUETA DO MODELO:

## Número de identificação do veículo

PAU26401

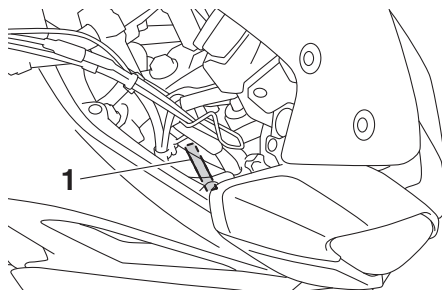

1. Número de identificação do veículo

O número de identificação do veículo está gravado no tubo dianteiro da direção. Registe este número no espaço fornecido para esse efeito neste manual.

### NOTA

O número de identificação do veículo é utilizado para identificar o seu motociclo e pode ser utilizado para registá-lo na direção-geral de viação da sua área.

## Número de série do motor

PAU26442

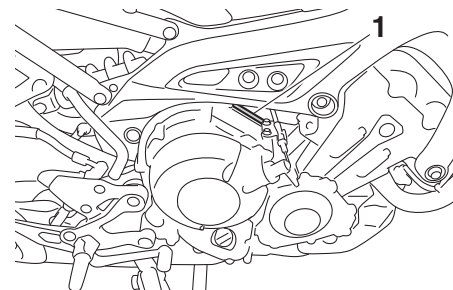

1. Número de série do motor

O número de série do motor está gravado no cárter.

## Etiqueta do modelo

PAU26461

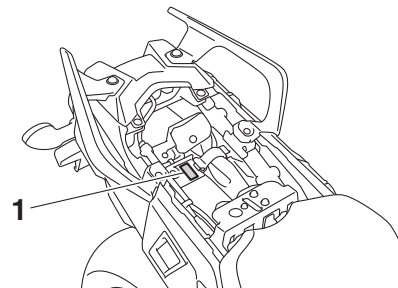

1. Etiqueta do modelo

A etiqueta do modelo está afixada no local ilustrado. Registe a informação constante nesta etiqueta no espaço providenciado para esse efeito neste manual. Esta informação será necessária para encomendar peças sobresselentes a um concessionário Yamaha.

## Conector de diagnóstico

PAU69910

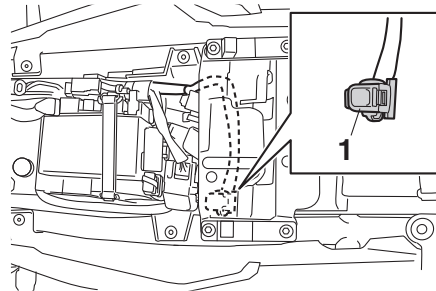

1. Conector de diagnóstico

O conector de diagnóstico encontra-se no sítio ilustrado.

## Registo de dados do veículo

PAU85300

A ECU deste modelo armazena certos dados do veículo com o objetivo de auxiliar no diagnóstico de avarias, para fins de pesquisa, análise estatística e desenvolvimento. Apesar dos sensores e dos dados registados variarem consoante o modelo, os principais dados recolhidos são:

- Dados sobre o estado do veículo e o desempenho do motor
- Dados sobre a injeção de combustível e relativos às emissões

Estes dados apenas serão transferidos quando uma ferramenta de diagnóstico especial da Yamaha for ligada ao veículo, por exemplo, ao realizar verificações ou procedimentos de manutenção.

Os dados do veículo carregados serão tratados em conformidade com a Política de Privacidade a seguir.

## Política de Privacidade

<https://www.yamaha-motor.eu/pt/privacidade/declaracao-privacidade.aspx>

A Yamaha não divulgará estes dados a terceiros, exceto nos seguintes casos. Além disso, a Yamaha poderá fornecer os dados a uma empresa contratada, para outsourcing de serviços relacionados com o tratamento dos dados do veículo. Mesmo

# Informações para o consumidor

---

nesse caso, a Yamaha exigirá à empresa contratada que trate corretamente os dados do veículo fornecidos e garantirá que os dados sejam tratados corretamente.

- Com o consentimento do proprietário do veículo
- Se obrigada por força de lei
- Para uso da Yamaha em situações de litígio
- Quando estes dados não estiverem associados a um veículo ou proprietário específicos

<b>A</b>			
ABS.....	3-27		
Alavanca da embraiagem.....	3-25		
Alavanca do travão.....	3-27		
Alavancas do travão e da embraiagem, verificação e lubrificação.....	6-28		
Altura do assento do condutor, ajuste.....	3-35		
Amortecedor, ajuste.....	3-41		
Apresentar, ecrã de menu.....	3-15		
Armazenagem.....	7-3		
Assentos.....	3-34		
<b>B</b>			
Bateria.....	6-31		
<b>C</b>			
Cabos, verificação e lubrificação.....	6-27		
Colocar o motor em funcionamento.....	5-1		
Combustível.....	3-31		
Compartimento de armazenagem.....	3-38		
Conector CC auxiliar.....	3-43		
Conector de diagnóstico.....	9-2		
Consumo de combustível, sugestões para a redução.....	5-4		
Conversor catalítico.....	3-33		
Cor mate, cuidado.....	7-1		
Corrente de transmissão, limpeza e lubrificação.....	6-26		
Cuidados.....	7-1		
<b>D</b>			
Descanso central e descanso lateral, verificação e lubrificação.....	6-29		
Descanso lateral.....	3-44		
Deteção e resolução de problemas.....	6-36		
		Direção, verificação.....	6-30
<b>E</b>			
Elemento do filtro de ar.....	6-16		
Especificações.....	8-1		
Estacionamento.....	5-5		
Etiqueta do modelo.....	9-1		
<b>F</b>			
Feixes do farol dianteiro, regulação.....	3-38		
Folga da alavanca da embraiagem, ajuste.....	6-21		
Folga da alavanca do travão, verificação.....	6-21		
Folga da corrente de transmissão.....	6-24		
Folga das válvulas.....	6-17		
Folga do punho do acelerador, verificação.....	6-17		
Forquilha dianteira, ajuste.....	3-39		
Forquilha dianteira, verificação.....	6-30		
Fusíveis, substituição.....	6-32		
<b>I</b>			
Indicadores luminosos de mudança de direção.....	3-5		
Indicadores luminosos do controlo de cruzeiro.....	3-5		
Indicadores luminosos e luzes de advertência.....	3-5		
Indicador luminoso de máximos.....	3-5		
Indicador luminoso de mudança de velocidades.....	3-6		
Indicador luminoso de ponto morto.....	3-5		
Indicador luminoso do sistema de controlo de tração.....	3-6		
Indicador luminoso do sistema imobilizador.....	3-6		
		Informações relativas à segurança.....	1-1
		Interruptor da buzina.....	3-4
		Interruptor de farol alto/baixo/ultrapassagem.....	3-3
		Interruptor de paragem/andamento/arranque.....	3-4
		Interruptor de perigo.....	3-4
		Interruptor do modo de transmissão.....	3-4
		Interruptor do sinal de mudança de direção.....	3-4
		Interruptores das luzes dos travões.....	6-22
		Interruptores de controlo de cruzeiro.....	3-4
		Interruptores do guiador.....	3-3
		Interruptor principal/bloqueio da direção.....	3-2
		Interruptor TCS.....	3-4
		<b>J</b>	
		Jogo de ferramentas.....	6-2
		<b>L</b>	
		Lâmpada da luz da chapa de matrícula, substituição.....	6-36
		Lâmpada do sinal de mudança de direção, substituição.....	6-35
		Lata.....	6-12
		Líquido dos travões, mudança.....	6-24
		Localizações das peças.....	2-1
		Lubrificação e manutenção, periódica... 6-5	
		Luz de advertência de problema no motor.....	3-6
		Luz de advertência do ABS.....	3-6
		Luz de advertência do óleo do motor e do líquido refrigerante.....	3-7
		Luzes do veículo.....	6-35

# Índice remissivo

---

## M

- Manutenção, sistema de controlo das emissões.....6-3
- Modo D (modo de transmissão) .....3-25
- Mudança de velocidades.....5-2

## N

- Nível de líquido dos travões, verificação .....6-23
- Número de identificação do veículo .....9-1
- Número de série do motor.....9-1
- Números de identificação.....9-1

## O

- Óleo do motor.....6-12

## P

- Painel, remoção e instalação.....6-10
- Para-vento .....3-38
- Pastilhas dos travões da frente e de trás, verificação .....6-22
- Pedais do travão e de mudança de velocidades, verificação e lubrificação .....6-27
- Pedal de mudança de velocidades .....3-26
- Pedal do travão.....3-27
- Pivôs do braço oscilante, lubrificação .....6-29
- Pneus.....6-18
- Posição do guiador, ajuste .....3-39
- Punho e cabo do acelerador, verificação e lubrificação.....6-27

## R

- Refrigerante .....6-15
- Registo de dados, veículo .....9-2
- Rodagem do motor.....5-4
- Rodas.....6-20

- Rolamentos de roda, verificação ..... 6-31

## S

- Sistema de controlo de cruzeiro ..... 3-8
- Sistema de controlo de tração ..... 3-28
- Sistema de corte do circuito de ignição..... 3-44
- Sistema de mudança rápida de velocidade..... 3-26
- Sistema imobilizador ..... 3-1
- Suporte de capacete..... 3-37

## T

- Tabelas de deteção e resolução de problemas ..... 6-38
- Tampa do depósito de combustível..... 3-30
- Tomada CC auxiliar..... 3-43
- Tubo de descarga do depósito de combustível..... 3-33

## V

- Velas de ignição, verificação..... 6-11
- Velocidade de ralenti do motor, verificação ..... 6-17
- Visor, ecrã principal..... 3-11

## Y

- Yamalube ..... 6-15



