



⚠ Läs den här handboken noga innan fordonet används.

ÄGARENS HANDBOK

TRIALER

MTT850D

B1J-F8199-M0

 **Läs den här handboken noga innan fordonet används. Handboken ska medfölja fordonet om det säljs.**

Försäkran om överensstämmelse:

Härmed försäkrar YAMAHA MOTOR ELECTRONICS Co., Ltd att denna typ av radioutrustning, STARTSPÄRR, 1RC-00 överensstämmer med direktiv 2014/53/EU.

Den fullständiga texten till EU-försäkran om överensstämmelse finns på följande webbadress:

https://global.yamaha-motor.com/eu_doc/

Frekvensband: 134.2 kHz

Maximal signalstyrka: 49.0 [dB μ V/m]

Tillverkare:

YAMAHA MOTOR ELECTRONICS Co., Ltd

1450-6 Mori, Mori-machi, Shuchi-Gun, Shizuoka, 437-0292 Japan

Importör:

YAMAHA MOTOR EUROPE N.V.

Koolhovenlaan 101, 1119 NC Schiphol-Rijk, 1117 ZN, Schiphol, Nederländerna

Välkommen till Yamaha och dess motorcykelvärld!

Som ägare av MTT850D, kan du dra fördelar av den stora erfarenhet som Yamaha besitter och den senaste teknologin vad gäller design och tillverkning av högkvalitativa produkter som har gett Yamaha sitt goda rykte om pålitlighet.

Ta dig tid att läsa igenom denna handbok noga så att du kan njuta av alla fördelarna som din MTT850D har. Handboken ger dig inte bara anvisningar om hur du hanterar, kontrollerar och sköter din motorcykel, den ger dig även information om hur du ska skydda dig själv och andra från problem och skador.

Dessutom får du många tips i handboken som gör att du kan hålla din motorcykel i bästa möjliga skick. Om du har ytterligare frågor ska du inte dra dig för att fråga din Yamaha-återförsäljare.

Yamaha teamet önskar dig många säkra och trevliga körningar. Kom bara ihåg att låta säkerheten gå först!

Yamaha har alltid som mål att förbättra produktdesign och kvalitet. Av denna anledning, medan denna handbok innehåller den senaste tillgängliga produktinformationen, kan det förekomma vissa skillnader mellan ditt fordon och denna handbok. Kontakta en Yamaha-återförsäljare om du har några frågor om handboken.





Läs den här handboken noga innan du börjar använda motorcykeln.

Viktig information om handboken

MAU10134

Speciellt viktig information i denna handbok särskiljs genom följande:

	Detta är en varningssymbol. Den används för att uppmärksamma dig på att det finns risk för personskador. Följ alla säkerhetsmeddelanden efter symbolen för att undvika personskador och dödsfall.
 VARNING	En VARNING innebär en farlig situation som, om den inte undviks, kan resultera i livshotande skador.
VIKTIGT	VIKTIGT anger att speciell försiktighet måste iakttas för att undvika att fordonet eller annan egendom skadas.
TIPS	Ett TIPS är viktig information för att underlätta vissa handhavanden.

* Produkt och specifikationer kan ändras utan föregående meddelande.

Viktig information om handboken

MAU36391

MTT850D
ÄGARENS HANDBOK
©2018 av Yamaha Motor Co., Ltd.
1:a utgåvan, januari 2018
Alla rättigheter förbehållna.
Omtryck eller obehörig användning
utan skriftligt tillstånd från
Yamaha Motor Co., Ltd.
är uttryckligen förbjuden.
Tryckt i Nederländerna.

Innehåll

Säkerhetsinformation	1-1	Justera höjden på förarens sadel	3-32	Tabeller över regelbundet underhåll.....	6-3
Beskrivning	2-1	Hjälmhållare	3-34	Tabell över regelbunden skötsel av emissionsystemet.....	6-3
Sedd från vänster	2-1	Förvaringsfack	3-35	Tabell över allmän skötsel och smörjning.....	6-5
Sedd från höger.....	2-2	Vindruta	3-35	Lossa och sätta fast panelen.....	6-9
Reglage och instrument	2-3	Justera strålkastarna.....	3-35	Kontroll av tändstiften.....	6-10
Instrument och kontrollfunktioner	3-1	Styrets läge	3-36	Kanister.....	6-11
Startspärrsystem	3-1	Justering av framgaffel.....	3-36	Motorolja.....	6-11
Huvudströmbrytare/styrlås.....	3-2	Justering av stötdämpare	3-38	Kylvätska	6-13
Omkopplare på styrhandtagen.....	3-3	Likströmsuttag	3-39	Luftfilter.....	6-14
Indikeringslampor och varningslampor	3-5	Strömuttag	3-40	Kontroll av tomgångsvarvtalet.....	6-15
Farthållarsystem	3-7	Sidostöd.....	3-40	Kontroll av gashandtagets spel	6-15
Display.....	3-10	Avstängningssystem för tändkrets.....	3-41	Ventilspel	6-15
MENU-skärm.....	3-13	För din egen säkerhet – kontroller före körning	4-1	Däck.....	6-16
D-läge (körläge)	3-23	Hantering och viktiga punkter vid körning	5-1	Gjutna fälgar	6-18
Kopplingshandtag	3-23	Starta motorn	5-1	Justering av kopplingshandtagets spel.....	6-19
Växelpedal	3-24	Växling.....	5-2	Kontroll av bromshandtagets spel.....	6-19
Snabbväxlingssystem.....	3-24	Tips för att sänka bränsleförbrukningen.....	5-3	Bromsljuskontakter.....	6-20
Bromshandtag	3-24	Inkörning av motorn	5-3	Kontroll av bromsbelägg fram och bak	6-20
Bromspedal	3-25	Parkering	5-4	Kontroll av bromsvätskenivån	6-21
ABS	3-25	Periodiskt underhåll och justering	6-1	Byte av bromsvätska	6-22
Antispinnsystem	3-26	Verktygssats.....	6-2	Kedjespänning.....	6-22
Tanklock	3-28	Justera höjden på förarens sadel	3-32	Rengöring och smörjning av kedjan.....	6-23
Bränsle	3-29	Hjälmhållare	3-34	Kontroll och smörjning av kablar.....	6-24
Bränsletankens överfyllningsslang.....	3-30	Förvaringsfack	3-35		
Katalysator	3-30	Vindruta	3-35		
Sadlar	3-31	Justera strålkastarna	3-35		

Kontroll av och smörjning av gashandtag och kabel6-24	Specifikationer 8-1
Kontroll av och smörjning av bromspedal och växelpedal.....6-24	Konsumentinformation 9-1
Kontroll av och smörjning av broms- och kopplingshandtag...6-25	Identifikationsnummer 9-1
Kontroll och smörjning av mittstöd och sidostöd6-25	Diagnoskontakt..... 9-2
Smörjning av svingarmens ledpunkter6-26	Registrera fordonsdata 9-2
Kontroll av framgaffeln6-26	Register 10-1
Kontroll av styrningen.....6-27	
Kontroll av hjullager.....6-27	
Batteri6-27	
Byta säkringar6-29	
Strålkastare6-31	
Parkeringsljus6-31	
Bromsljus/bakljus6-32	
Byte av blinkerslampa6-32	
Byte av nummerskyltsbelysning....6-33	
Felsökning6-33	
Felsökningsschema.....6-35	
Skötsel och förvaring av motorcykeln7-1	
Försiktighet med matta färger7-1	
Skötsel.....7-1	
Förvaring7-3	

Ta ansvar som ägare

Du, som ägare till fordonet, är ansvarig för att motorcykeln fungerar på ett säkert och korrekt sätt.

Motorcyklar kör i ett spår.

Säker hantering och användning beror på korrekt körteknik så väl som förarens kunskaper. Alla förare ska känna till följande innan de kör motorcykeln.

Han eller hon ska:

- Få ingående anvisningar om alla aspekter av motorcykelkörning av en kunnig person.
- Läkta varningar och underhållskrav i den här ägarhandboken.
- Få behörig utbildning i säker och korrekt körteknik.
- Få professionell teknisk service enligt den här ägarhandboken och/eller när det mekaniska skicket kräver det.
- Kör inte en motorcykel utan att först ha genomgått korrekt utbildning. Gå en kurs. Nybörjare ska utbildas av en certifierad instruktör. Kontakta en auktoriserad motorcykelåterförsäljare för att ta reda på vilka kurser som erbjuds där du bor.

Säker körning

Utför kontrollerna före körning varje gång fordonet används så att det är i säkert skick. Risken för en olycka eller egendoms-skador ökar om du inte inspekterar och underhåller fordonet på rätt sätt. En lista över kontroller före körning finns på sidan 4-1.

- Denna motorcykel är konstruerad för att bära föraren och en passagerare.
- Att bilister inte upptäcker och känner igen motorcyklar i trafiken är den dominerande orsaken till olyckor mellan bilar och motorcyklar. Många olyckor orsakas av bilförare som inte ser motorcykeln. Att göra sig själv synlig verkar vara ett mycket effektivt sätt att minska risken för denna typ av olyckor.

Alltså:

- Använd en ljus jacka.
- Var extra försiktig när du närmar dig och kör genom korsningar, eftersom korsningar är de vanligaste platserna för motorcykelolyckor.
- Kör där bilisterna kan se dig. Undvik att köra i bilisternas döda vinkel.
- Utför inte skötsel på en motorcykel om du inte besitter nödvändig kunskap. Kontakta en auktoriserad motorcykelåterförsäljare för grund-

läggande information om motorcykelskötsel. Vissa uppgifter får endast utföras av behörig personal.

- Många olyckor förorsakas av oerfarna förare. Det är faktiskt så att många förare som är inblandade i olyckor inte har giltigt motorcykelkörkort.
 - Se till att du är behörig och enbart lånar ut motorcykeln andra behöriga förare.
 - Känn din kompetens och din begränsning. Om du håller dig inom dina begränsningar kan det hjälpa dig undvika olyckor.
 - Vi rekommenderar att du övar dig på att köra motorcykeln där det inte finns någon trafik tills du känner motorcykeln och alla dess reglage ordentligt.
- Många olyckor orsakas av att föraren gör fel. Ett vanligt fel som förare gör är stora svängar på grund av för hög hastighet eller felaktig kurvtagning (otillräcklig lutningsvinkel för hastigheten).
 - Följ alltid hastighetsbegränsningarna och kör aldrig fortare än vad väglaget och trafikförhållandena medger.

- Blinka alltid innan du svänger eller byter fil. Se till att bilisterna kan se dig.
- Förarens och passagerarens kroppsställningar är viktiga för korrekt körning.
- Föraren ska ha båda händerna på styret och båda fötterna på förarens fotstöd under körning, för att kunna behålla kontrollen över motorcykeln.
- Passageraren ska alltid hålla i föraren, sitsremmen eller handtaget, i förekommande fall, med båda händerna och ha båda fötterna på passagerarens fotstöd. Kör aldrig med passagerare om inte han eller hon kan ha båda fötterna ordentligt på passagerarens fotstöd.
- Kör aldrig alkohol- eller narkotikapåverkad.
- Denna motorcykel är endast konstruerad för att köra på vägar. Den är inte lämplig för terrängkörning.

Skyddskläder

De flesta dödsolyckor med motorcyklar beror på huvudskador. Att använda hjälm är den allra främsta faktorn för att förhindra eller minska huvudskador.

- Använd alltid en godkänd hjälm.

- Använd ansiktsskydd eller glasögon. Vind i oskyddade ögon kan bidra till försämrad syn som kan försena upptäckten av faror.
- Att använda jacka, kraftiga stövlar, byxor, handskar etc., är effektivt för att förhindra eller minska skrubbsår och skärsår.
- Använd aldrig löst sittande kläder, eftersom de kan fastna i reglagespakar, fotstöd eller i hjulen och orsaka skador eller en olycka.
- Använd alltid skyddskläder som täcker benen, ankarna och fötterna. Motorn och avgassystemet är mycket heta under och efter användningen och kan orsaka brännskador.
- Passagerare ska också iakttä försiktighetsåtgärderna ovan.

Undvik kolmonoxidförgiftning

Alla avgaser innehåller kolmonoxid som är en livsfarlig gas. Om du andas in kolmonoxid kan det leda till huvudvärk, yrsel, dåsig-het, illamående, förvirring och till slut död. Kolmonoxid är en färglös, luktlös och smaklös gas som kan vara närvarande trots att du inte kan se eller lukta avgaser. Livsfarliga nivåer av kolmonoxid kan snabbt byggas upp och du kan plötsligt bli oförmögen att vidta åtgärder för att rädda dig själv.

Livsfarliga nivåer av kolmonoxid kan dröja sig kvar i flera timmar eller dagar på instängda eller dåligt ventilerade platser. Om du känner symptom på kolmonoxidförgiftning ska du omedelbart lämna platsen, gå ut i friska luften och SÖKA LÄKARHJÄLP.

- Kör inte motorn inomhus. Kolmonoxid kan snabbt nå livshotande nivåer även om du försöker ventilerar ut avgaserna med fläktar, öppna fönster eller dörrar.
- Kör inte motorn på dåligt ventilerade eller delvis instängda platser som lador, garage eller carports.
- Kör inte motorn utomhus där avgaser kan tränga in i en byggnad genom öppningar som t.ex. fönster och dörrar.

Lastning

Om du sätter på tillbehör på motorcykeln eller lastar den kan stabiliteten och hanteringen påverkas negativt om motorcykelns viktfordelning ändras. För att undvika risken för olyckor, var ytterst försiktig när du lastar motorcykeln eller sätter på tillbehör på den. Var extra försiktig när du kör en motorcykel med last eller tillbehör. Nedan följer några allmänna riktlinjer om hur du lastar motorcykeln tillsammans med information om tillbehören:

Säkerhetsinformation

1

Den totala vikten av förare, passagerare, tillbehör och last får inte överstiga den maximala lastgränsen. **En olycka kan inträffa om du kör ett överlastat fordon.**

Maxlast:
179 kg (395 lb)

När du lastar inom denna gräns, tänk på följande:

- Lasten och tillbehörens vikt ska hållas så låg och så nära motorcykeln som möjligt. Packa de tyngsta artiklarna ordentligt så nära fordonets mitt som möjligt och fördela vikten så jämnt som möjligt på båda sidorna om motorcykeln för att minska obalans och instabilitet.
- Vikt som rör sig kan orsaka plötslig obalans. Se till att tillbehör och last är ordentligt fastsatta på motorcykeln innan du kör. Kontrollera tillbehörfästet och lastremmar ofta.
 - Justera fjädningen efter lasten (endast modeller med justerbar fjädning) och kontrollera däckens skick och tryck.
 - Fäst aldrig stora eller tunga föremål på styret, framgaffeln eller framskärmen. Sådana föremål, inklusive

last som sovsäckar, sjösäckar eller tält, kan skapa instabil hantering eller långsam styrning.

- **Fordonet är inte konstruerat att dra en släpvagn eller en sidovagn.**

Yamaha originaltillbehör

Att välja tillbehör till fordonet är ett viktigt val. Yamaha originaltillbehör, som bara kan köpas hos en Yamaha-återförsäljare, har utformats, testats och godkänts av Yamaha för användning på fordonet. Många företag som inte har någon anknytning till Yamaha tillverkar delar och tillbehör eller erbjuder modifikationer för Yamaha-fordon. Yamaha har inte någon möjlighet att testa produkterna som sådana företag erbjuder. Därför kan Yamaha varken godkänna eller rekommendera tillbehör från andra tillverkare eller modifikationer som inte speciellt rekommenderas av Yamaha, även om de säljs och installeras av en Yamaha-återförsäljare.

Delar, tillbehör och ändringar från andra tillverkare

Trots att du kan hitta produkter vars utformning och kvalitet liknar Yamaha originaltillbehör, bör du vara medveten om att sådana tillbehör eller ändringar kan vara olämpliga eftersom de kan utgöra en säker-

hetsrisk för dig själv och andra. Montering av tillbehör eller modifikationer som ändrar fordonets konstruktion eller köregenskaper kan öka risken att du själv eller andra skadas allvarligt eller dödas. Du ansvarar för skador som uppstår på grund av ändringar på fordonet.

Tänk på följande riktlinjer, så väl som de under "Lastning" när du monterar tillbehör.

- Montera aldrig tillbehör eller ha last som minskar motorcykelns prestanda. Kontrollera tillbehöret noggrant innan du använder det för att säkerställa att det inte på något sätt minskar markfrigången eller lutningen vid kurvtagning, begränsar fjädringens utslag, styrukslaget eller manövreringen av reglage, eller skymmer lampor och reflektorer.
- Tillbehör som sitter på styret eller på framgaffeln kan skapa instabilitet på grund av felaktig viktfördelning eller ändringar i aerodynamik. Om man sätter på tillbehör på styret eller framgaffeln, måste de vara så lätta och så få som möjligt.
- Skrymmande eller stora tillbehör kan påverka motorcykelns stabilitet allvarligt på grund av aerodynamisk påverkan. Vinden kan försöka lyfta motorcykeln, eller kan motorcykeln

bli instabil vid sidvindar. Sådana tillbehör kan även orsaka instabilitet när man kör om eller blir omkörd av stora fordon.

- Vissa tillbehör kan förskjuta föraren från dennas normala körställning. Denna felaktiga körställning begränsar förarens rörelsefrihet och kan minska styrförmågan. Därför rekommenderar vi inte sådana tillbehör.
- Var försiktig när du monterar elektriska tillbehör. Om elektriska tillbehör överskrider kapaciteten i motorcykelns elektriska system kan elfel uppstå, vilket kan orsaka en farlig förlust av ljus eller motorkraft.

Däck och fälgar från andra tillverkare

Däcken och fälgarna som levereras med motorcykeln är konstruerade för att motsvara fordonets prestandaegenskaper och ge den bästa kombinationen av hantering, bromsförmåga och komfort. Andra däck, fälgar, storlekar och kombinationer kan vara olämpliga. Däckspecifikationer och information om underhåll och byte av däck finns på sidan 6-16.

Transportera motorcykeln

Observera följande innan du transporterar motorcykeln på ett annat fordon.

- Ta bort alla lösa föremål från motorcykeln.
- Se till att bränslekranen (om det finns någon) är i avstängt läge och att det inte läcker bränsle.
- Lägg i en växel (för modeller med manuell växellåda).
- Säkra motorcykeln med sling eller lämpliga remmar som är fastsatta på massiva delar på motorcykeln, t.ex. ramen eller den tredelade klämman på den övre framgaffeln (inte på gummi-monterade styren, blinkers eller delar som kan gå sönder). Välj remmarnas placering noga så att de inte skaver mot lackade ytor under transporten.
- Fjädringen ska om möjligt komprimeras en aning av fästansordningarna så att motorcykeln inte studsar för mycket under transporten.

Sedd från vänster

2

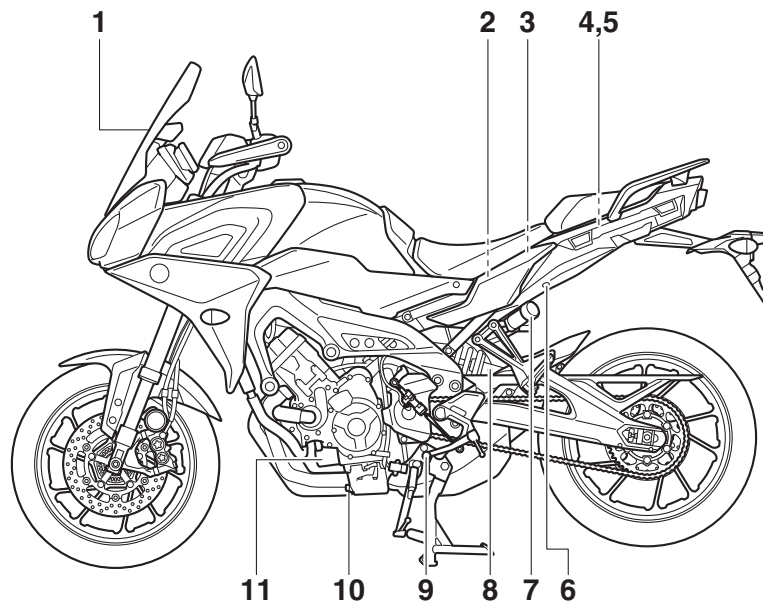

1. Vindruta (se sidan 3-35)

2. Batteri (se sidan 6-27)

3. Säkringar (se sidan 6-29)

4. Förvaringsfack (se sidan 3-35)

5. Verktygssats (se sidan 6-2)

6. Sadellås (se sidan 3-31)

7. Justerare för fjäderförspänning (se sidan 3-38)

8. Justerare för återfjädringens dämpning (se sidan 3-38)

9. Växelpedal (se sidan 3-24)

10. Oljeavtappningsplugg (se sidan 6-11)

11. Oljefilterinsats (se sidan 6-11)

Sedd från höger

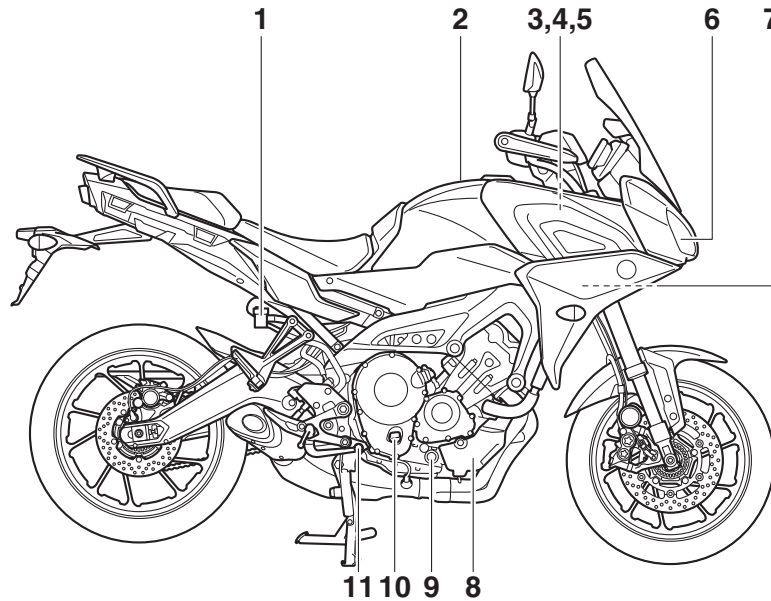

1. Bromsvätskebehållare, bak (se sidan 6-21)
2. Tanklock (se sidan 3-28)
3. Justerare för återfjädringens dämpning (se sidan 3-36)
4. Justerare för fjäderförspänning (se sidan 3-36)
5. Justerare för kompressionsdämpning (se sidan 3-36)
6. Strålkastare (se sidan 6-31)
7. Säkringar (se sidan 6-29)
8. Kylvätskebehållare (se sidan 6-13)

9. Inspektionsglas för oljenivå (se sidan 6-11)
10. Påfyllningslock för motorolja (se sidan 6-11)
11. Bromspedal (se sidan 3-25)

Reglage och instrument

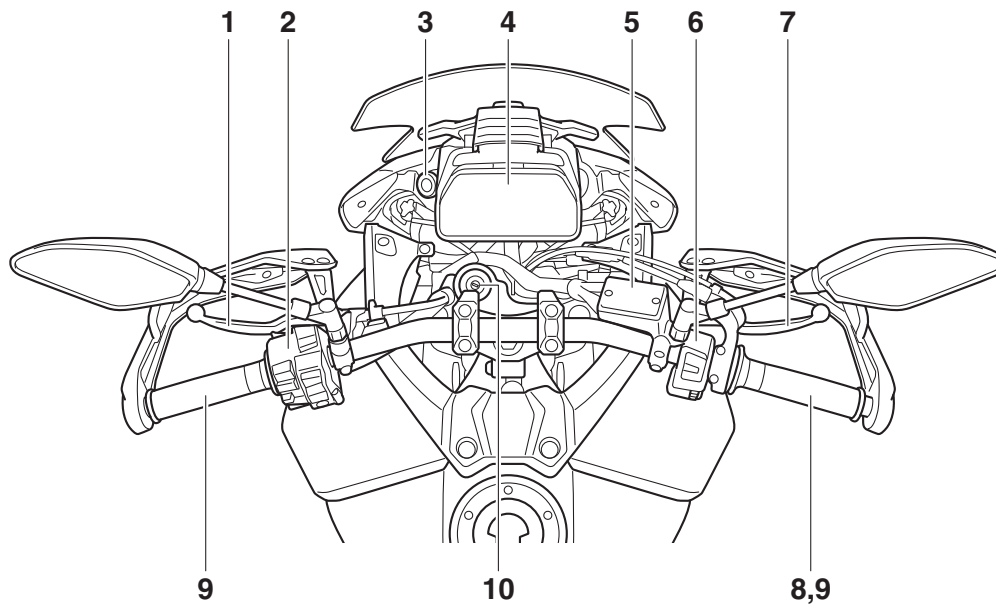

1. Kopplingshandtag (se sidan 3-23)

2. Styrarmaturer, vänster (se sidan 3-3)

3. Strömuttag (se sidan 3-39)

4. Instrumentpanel (se sidan 3-5, 3-10)

5. Bromsvätskebehållare, fram (se sidan 6-21)

6. Styrarmaturer, höger (se sidan 3-3)

7. Bromshandtag (se sidan 3-24)

8. Gashandtag (se sidan 6-15)

9. Handtagsvärmare (se sidan 3-12)

10. Huvudströmbrytare/styrlås (se sidan 3-2)

Startspärrsystem

MAU10979

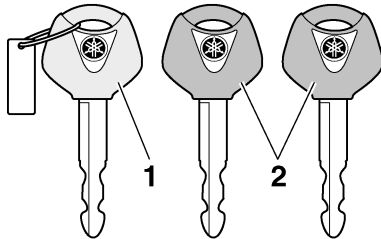

1. Kodåterregistreringsnyckel (rött grepp)
2. Standardnycklar (svart grepp)

Detta fordon är utrustat med ett startspärrsystem som förhindrar stöld genom att återregistrera koderna i standardnycklarna. Systemet består av följande:

- en kodåterregistreringsnyckel
- två standardnycklar
- en transponder (en i varje nyckel)
- en startspärrenhet (på fordonet)
- en ECU (på fordonet)
- en indikatorlampa för systemet (sidan 3-6)

Om nycklarna

Nyckeln med det röda greppet används för att registrera koder i varje standardnyckel. Förvara kodåterregistreringsnyckeln på en

säker plats. När det behövs kan du ta fordonet tillsammans med de tre nycklarna till en Yamaha-återförsäljare för att få dem återregistrerade.

Använd inte nyckeln med det röda greppet för att köra fordonet. Den ska bara användas för återregistrering av standardnycklarna. Använd alltid en standardnyckel för att köra fordonet.

TIPS

- Håll standardnycklarna samt nycklarna till andra startspärrsystem borta från kodåterregistreringsnyckeln.
- Håll andra nycklar för startspärrsystem borta från huvudströmbrytaren eftersom det kan ge upphov till signalstörning.

MCA11823

VIKTIGT

HÅLL REDA PÅ KODÅTERREGISTRERINGSNYCKELN SÅ ATT DU INTE TAPPAR BORT DEN! KONTAKTA DIN ÅTERFÖRSÄLJARE OM DU TAPPAR BORT DEN! Om du förlorar kodåterregistreringsnyckeln kan fordonet startas med standardnycklarna. Det går dock inte att registrera en ny standardnyckel. Om alla nycklar går förlorade eller ska-

das måste hela startspärrsystemet bytas ut. Hantera därför nycklarna försiktigt.

- Sänk inte ned dem i vatten.
- Utsätt dem inte för höga temperaturer.
- Placera dem inte i närheten av magneter.
- Placera dem inte i närheten av föremål som avger elektriska signaler.
- Hantera dem varsamt.
- Slipa dem inte eller försök ändra på dem.
- Ta inte isär dem.
- Sätt inte två nycklar för samma startspärrsystem på samma nyckelring.

Instrument och kontrollfunktioner

Huvudströmbrytare/styrlås

MAU10474

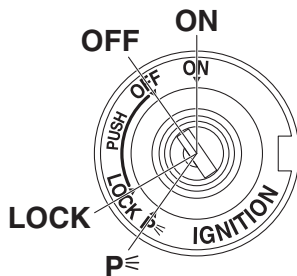

3

Reglaget för huvudströmbrytare/styrlås hanterar tändningen och belysningen och används även för att låsa styrningen. De olika lägena beskrivs nedan.

TIPS

Försäkra dig om att du använder en standardnyckel (med svart grepp) för normal användning av fordonet. För att minimera risken att du tappar bort kodåterregistreringsnyckeln (rött grepp) bör du hålla den i säkert förvar och bara använda den för kodåterregistrering.

MAU84031

ON (PÅ)

Ström matas till alla elektriska kretsar och fordonets lampor tänds. Motorn kan startas. Det går inte att ta ur nyckeln.

TIPS

- Strålkastarna slås på när motorn startas.
- Lämna inte nyckeln i påslaget läge när motorn inte är igång, då kan batteriet laddas ur.

MAU10662

OFF (AV)

Alla elektriska system är avstängda. Det går att ta ur nyckeln.

MWA10062



Vrid aldrig nyckeln till läget "OFF" eller "LOCK" när fordonet körs. Alla elsystem stängs av om du gör det, vilket kan leda till att du förlorar kontrollen över fordonet eller en olycka.

MAU1068B

LOCK (LÅS)

Styrlåset är låst och alla elektriska system är avstängda. Det går att ta ur nyckeln.

För att låsa styrningen

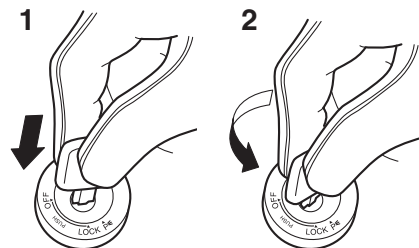

1. Tryck.
2. Vrid.

1. Vrid styret helt och hållet till vänster.
2. Med nyckeln i läge "OFF", tryck in den och vrid den till "LOCK".
3. Ta ur nyckeln.

TIPS

Om styrlåset inte låser sig, vrid styret lite fram och tillbaka.

För att låsa upp styrningen

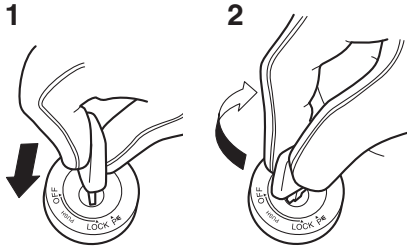

1. Tryck.
2. Vrid.

Tryck in nyckeln och vrid den till "OFF" i läget "LOCK".

P< (Parkering)

Varningsblinkers och blinkers kan sättas på, men alla andra elektriska system är avstängda. Det går att ta ur nyckeln.

Styrningen måste vara låst innan nyckeln kan vridas till "P<".

VIKTIGT

Använd inte varningsblinkers eller blinkers under någon längre tid eftersom batteriet kan laddas ur.

Omkopplare på styrhandtagen

MAU66055

Vänster

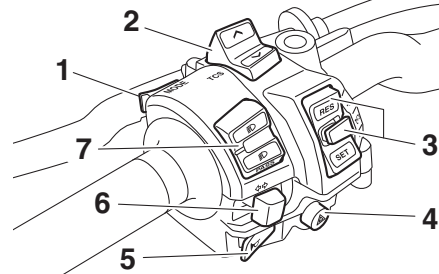

1. Drivlägesknapp "MODE"
2. TCS-omkopplare "▲/▼"
3. Farthållarknappar
4. Varningsblinkersomkopplare "▲"
5. Signalknapp "↶"
6. Blinkersomkopplare "↵/↷"
7. Knapp för avbländning/helljusblink "≡/≡/PASS"

Höger

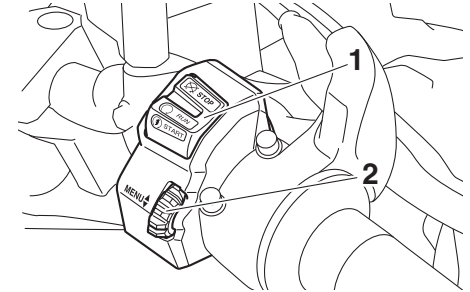

1. Stopp/Kör/Start-knapp "⊗/⊙/⊗"
2. Rullningshjul "MENU ⬇"

Knapp för avbländning/helljusblink "≡/≡/PASS"

MAU73921

Tryck knappen till läge "≡" för att få helljus och till läge "≡" för att få halvljus.

Om du vill blinka med helljuset trycker du på knappens "PASS"-sida när halvljuset är tätt.

Blinkersomkopplare "↵/↷"

MAU66040

För att blinka med höger blinkers, skjut knappen till "↷". För att blinka med vänster blinkers, skjut knappen till "↵". När du släpper knappen återgår den till sitt mittläge. För att stänga av blinkningen, tryck in knappen när den har återgått till sitt mittläge.

Instrument och kontrollfunktioner

Signalknapp “”

MAU66030

Tryck in knappen för att ge ljudsignal.



TCS-omkopplare “/”

MAU84240

Se sidan 3-26 för en förklaring av antispinn-systemet.

Stopp/Kör/Start-knapp “//”

MAU66060

Ställ in knappen på “” när du vill dra igång motorn med startmotorn och tryck sedan ned knappen mot “”. Se sidan 5-1 för startinstruktioner före start av motorn. För knappen till läge “” för att stoppa motorn i en nödsituation, exempelvis om fordonet välter eller om gasreglaget hänger sig.

Varningsblinkersomkopplare “”

MAU66010

Med nyckeln i läge “ON” eller i “P ξ ”, använd omkopplaren för att sätta på varningsblinkers (alla blinkerslampor blinkar samtidigt).

Varningsblinkers används för att påkalla uppmärksamhet för andra förare om du har stannat med fordonet på platser där du kan utgöra en trafikfara.

VIKTIGT

MCA10062

Använd inte varningsblinkers under någon längre tid om motorn inte är igång, eftersom batteriet kan laddas ur.

Farthållarsystemets strömställare

MAU84250

Se sidan 3-7 för en beskrivning av farthållarsystemet.

Drivlägesknappen “MODE”

MAU84260

Se sidan 3-23 för en förklaring av varje drivläge.

Rullningshjul “”

MAU84271

När displayen är inställd på huvudskärmen kan du använda rullningshjulet när du vill bläddra bland och återställa alternativ på informationsskärmen eller ställa in handtagsvärmarna.

När skärmen har ändrats till MENU-skärmen kan du använda rullningshjulet när du vill navigera bland inställningsmoduler och ändra inställningar.

Använd rullningshjulet på följande sätt.

Vrid upp – vrid hjulet uppåt när du vill bläddra uppåt eller öka ett inställningsvärde.

Vrid ned – vrid hjulet nedåt när du vill bläddra nedåt eller minska ett inställningsvärde.

Kort tryckning – tryck kortvarigt in hjulet när du vill ange och bekräfta val.

Lång tryckning – tryck in hjulet i en sekund om du vill återställa ett alternativ på informations-skärmen eller öppna och stänga MENU-skärmen.

TIPS

- MENU-skärmen kan öppnas genom att trycka länge på rullningshjulet, utom när handtagsvärmarens display är vald eller bränsletrippmätaren (F-TRIP) visas.
- Mer information om huvudskärmen och dess funktioner finns på sidan 3-10.
- Mer information om MENU-skärmen och hur du ändrar inställningar finns på sidan 3-13.

Indikeringslampor och varningslampor

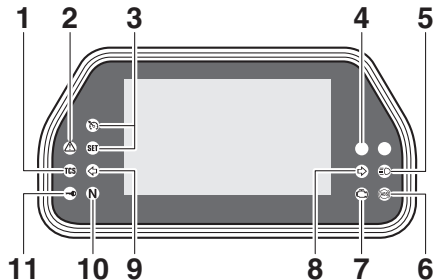

1. Antispinnsystemets indikeringslampan "TCS"
2. Varningslampan för motorolja och kylvätska "⚠"
3. Indikeringslampor för farthållare "Ⓢ" "SET"
4. Växlingsindikator
5. Indikeringslampan för helljus "☀"
6. ABS varningslampan "Ⓢ"
7. Varningslampan för motorproblem "⚠"
8. Indikeringslampan för högerblikers "➡"
9. Indikeringslampan för vänsterblikers "⬅"
10. Indikeringslampan för neutralläge "N"
11. Indikeringslampan för startspärrsystem "⚠"

Indikeringslampor för blinkers "⬅" och "➡"

Indikeringslamporna blinkar när motsvarande blinkerslampan blinkar.

Indikeringslampan för neutralläge "N"

Denna indikeringslampan tänds när växeln ligger i friläge.

Indikeringslampan för helljus "☀"

Denna indikeringslampan tänds när helljuset slås på.

Indikeringslampor för farthållare "Ⓢ" och "SET"

Dessa indikeringslampor tänds när farthållaren är aktiverad. (Se sidan 3-7.)

TIPS

När fordonet slås på bör de här lamporna tändas i några sekunder och sedan slockna. Om lamporna inte tänds bör du låta en Yamaha-återförsäljare kontrollera fordonet.

Varningslampan för motorproblem "⚠"

Varningslampan tänds om ett fel avkänns i motorn. Låt en Yamaha-återförsäljare kontrollera det inbyggda diagnostiksystemet om det inträffar.

Varningslampan elektriska krets kan kontrolleras genom att du slår på strömmen till fordonet. Varningslampan ska tändas i några sekunder och sedan släckas.

Om varningslampan inte tänds eller om den fortsätter att lysa ska du låta en Yamaha-återförsäljare kontrollera fordonet.

ABS-varningslampan "Ⓢ"

Vid normal användning tänds varningslampan när nyckeln vrids till "ON" och slocknar när du kört i en hastighet av 10 km/h (6 mi/h) eller högre.

Om ABS-varningslampan:

- inte tänds när nyckeln vrids till "ON"
- tänds eller blinkar när du kör
- inte slocknar när du har kört i en hastighet av 10 km/h (6 mi/h) eller högre

ABS-systemet kanske inte fungerar som det ska. Om något av ovanstående inträffar ska du låta en Yamaha-återförsäljare kontrollera systemet så snart som möjligt. (Se sidan 3-25 för en beskrivning av ABS.)



Bromssystemet övergår till vanlig bromsning om ABS-varningslampan inte slocknar när du har kört i en hastighet av 10 km/h (6 mi/h) eller högre eller om varningslampan tänds eller blinkar när du kör. Om något av ovanstående inträffar, eller om varningslampan inte tänds alls, ska du vara särskilt försiktig för att undvika att hjulen låser sig vid inbromsning i

Instrument och kontrollfunktioner

nödfall. Låt en Yamaha-återförsäljare kontrollera bromssystemet och de elektriska kretsarna så fort som möjligt.

3

Antispinnsystemets indikeringslampa "TCS"

MAU73272

Vid normal användning är indikeringslampan avstängd. När antispinnsystemet är inkopplat blinkar indikeringslampan i några sekunder och slocknar sedan.

Indikeringslampan tänds när antispinnsystemet stängts av.

Indikeringslampan och varningslampan för motorproblem tänds om antispinnsystemet inaktiveras under körning eller om ett problem identifieras i antispinnsystemet. (Se sidan 3-26 för en förklaring om antispinnsystemet.)

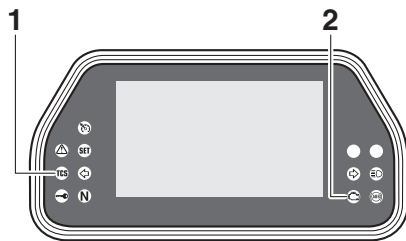

1. Antispinnsystemets indikeringslampa "TCS"
2. Varningslampa för motorproblem "⚠"

Växelindikatorns lampa

MAU67432

Indikatorlampan tänds när det är dags att växla upp. Motorvarvtalet vid vilket lampan tänds eller släcks kan justeras. (Se sidan 3-16.)

Lampan tänds kortvarigt som en självkontroll när fordonet startas.

Indikeringslampa för startspärrsystem "OFF"

MAU73120

När nyckeln har vridits till "OFF" och 30 sekunder har gått, lyser indikeringslampan för startspärrsystemet med fast sken för att visa att startspärrsystemet är aktiverat. Efter 24 timmar kommer indikeringslampan att sluta blinka, men startspärrsystemet är fortfarande aktiverat.

Indikeringslampans elektriska krets kan kontrolleras genom att vrida nyckeln till läge "ON". Indikeringslampan ska tändas i några sekunder och sedan släckas.

Om indikatorlampan inte tänds när nyckeln vrids till "ON", om indikatorlampan fortsätter att lysa eller om indikatorlampan blinkar med ett mönster (startspärrsystemets indikatorlampa blinkar i ett mönster om ett problem avkänns i startspärrsystemet) ska du låta en Yamaha-återförsäljare kontrollera fordonet.

TIPS

Om startspärrsystemets indikatorlampa blinkar sakta 5 gånger och därefter snabbt 2 gånger, kan det bero på transponderstörning. Om detta inträffar, försök följande.

1. Se till att inga andra startspärnycklar befinner sig i närheten av huvudbrytaren. Andra startspärnycklar kan ge upphov till signalstörningar och förhindra att motorn startar.
2. Använd kodåterregistreringsnyckeln för att starta motorn.
3. Om motorn startar, stäng av den igen och försök starta motorn med en standardnyckel.
4. Om du inte kan starta motorn med någon av standardnycklarna tar du fordonet och de 3 nycklarna till en Yamaha-återförsäljare för omregistrering.

Varningslampa för motorolja och kylvätska "⚠"

MAU84281

Varningslampan tänds när motoroljenivån är låg eller kylväsketemperaturen är hög. Om det inträffar ska du stoppa motorn omedelbart.

Varningslampan bör tändas i några sekunder och sedan slockna när fordonet startas. Om varningslampan inte tänds ska du be en Yamaha-återförsäljare kontrollera fordonet.

MCA26391

VIKTIGT

Om varningslampan för motorolja och kylvätska tänds när motorn är igång ska du omedelbart stoppa fordonet och motorn.

- Varningsikonen för kylväsketemperatur tänds om motorn överhettas. Låt motorn svalna. Kontrollera kylvätskenivån (se sidan 6-36).
- Varningsikonen för motorolja tänds om motoroljans nivå är låg. Kontrollera oljenivån (se sidan 6-11).
- Om varningslampan förblir tänd efter det att motorn fått svalna och du har kontrollerat att oljan har rätt nivå ska du låta en Yamaha-återförsäljare kontrollera fordonet. Fortsätt inte att använda fordonet!

Farthållarsystem

MAU84290

Denna modell är utrustad med ett farthållarsystem för att bibehålla en inställd marschfart.

Farthållarsystemet fungerar bara när du kör på fyrans, femmans eller sexans växel på hastigheter mellan cirka 50 km/h (31 mi/h) och 160 km/h (100 mi/h).

MWA16341

! VARNING

- Felaktig användning av farthållarsystemet kan medföra att du tappar kontrollen över motorcykeln, vilket kan leda till olyckor. Aktivera inte farthållarsystemet i tät trafik, vid dåliga väderförhållanden, på kurviga, sliriga, backiga eller ojämna vägar eller på grusvägar.
- Vid körning i uppförsbackar eller nedförsbackar kan farthållarsystemet eventuellt inte bibehålla den inställda marschfarten.
- För att undvika oavsiktlig aktivering av farthållarsystemet ska det stängas av när det inte används. Se till att farthållarsystemets indikeringslampa "RES" är av.

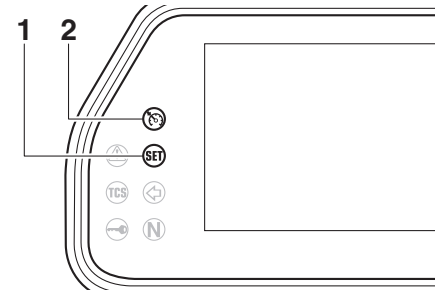

1. Farthållarinställningens indikeringslampa "SET"
2. Farthållarsystemets indikeringslampa "RES"

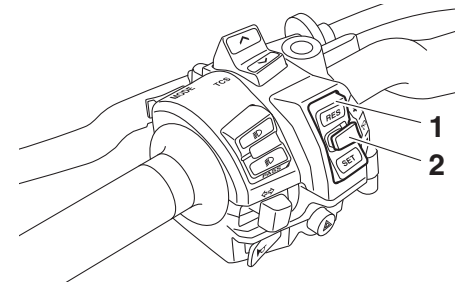

1. Farthållarens inställningsknapp "RES+/SET-"
2. Farthållarsystemets strömbrytare "RES"

Instrument och kontrollfunktioner

Aktivering och inställning av farthållarsystemet

1. Tryck på farthållarströmbrytaren "RES" som sitter på vänster styrhandtag. Farthållarsystemets indikeringslampa "SET" tänds.

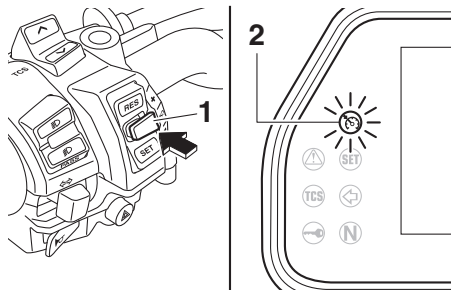

1. Farthållarsystemets strömbrytare "RES"
 2. Farthållarsystemets indikeringslampa "SET"
2. Tryck på "SET"-sidan av farthållarens inställningsknapp för att aktivera farthållarsystemet. Din nuvarande körhastighet blir den inställda marschfarten. Farthållarinställningens indikeringslampa "SET" tänds.

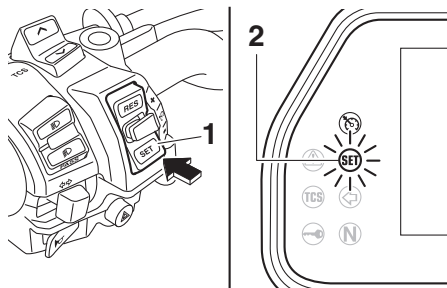

1. Farthållarens inställningsknapp "RES+/SET-"
2. Farthållarinställningens indikeringslampa "SET"

Justering av den inställda marschfarten

När farthållaren används kan du trycka på "RES+"-sidan av inställningsknappen när du vill öka den inställda hastigheten eller på "SET-"-sidan när du vill minska den inställda hastigheten.

TIPS

Om inställningsknappen trycks in en gång ändras farten i steg om cirka 2.0 km/h (1.2 mi/h). Om inställningsknappens "RES+"- eller "SET-"-sida hålls intryckt kommer hastigheten att öka eller minska kontinuerligt tills knappen släpps.

Du kan även öka körhastigheten manuellt med gasen. När du har accelererat kan en ny hastighet ställas in genom att trycka på inställningsknappens "SET"-sida. Om du inte ställer in en ny marschfart så sjunker farten till den tidigare inställda marschfarten när du släpper gashandtaget.

Inaktivering av farthållarsystemet

Utför något av följande för att inaktivera den inställda marschfarten. "SET"-indikeringslampan slocknar.

- Vrid gashandtaget förbi det stängda läget i fartminskningsriktningen.

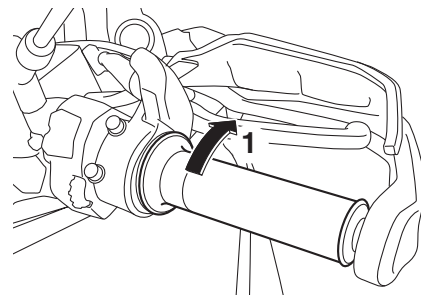

1. Riktning för hastighetsminskning

- Ansätt främre eller bakre bromsen.
- Koppla ur.

Tryck på farthållarströmbrytaren för att stänga av farthållarsystemet. “”-indikeringslampan och “SET”-indikeringslampan slocknar.

TIPS

Körhastigheten minskar så snart farthållarsystemet inaktiveras, såvida man inte vrider på gashandtaget.

Användning av återaktiveringsfunktioner

Tryck på “RES+”-sidan av farthållarens inställningsknapp för att åter aktivera farthållaren. Körhastigheten återgår till den tidigare inställda marschfarten. “SET”-indikeringslampan tänds.

MWA16351



VARNING

Det är farligt att använda återaktiveringsfunktionen när den tidigare inställda marschfarten är för hög för de aktuella förhållandena.

TIPS

Om man trycker på farthållarströmbrytaren när systemet är i funktion så stängs systemet av helt och den tidigare inställda

marschfarten raderas. Återaktiveringsfunktionen kan inte användas förrän en ny marschfart har ställts in.

Automatisk inaktivering av farthållarsystemet

Farthållarsystemet för denna modell är elektroniskt styrt och länkat till de andra styrsystemen. Farthållarsystemet inaktiveras automatiskt under följande förhållanden:

- Farthållarsystemet kan inte bibehålla den inställda marschfarten.
- Slirning eller hjulspinn avkänns. (Om antispinnsystemet inte har stängts av så arbetar antispinnsystemet.)
- Motorns start-/stoppknapp ställs in på “”-läge.
- Motorn stannar.
- Sidostödet är nedfällt.

När du kör med farthållaren och farthållaren inaktiveras i enlighet med omständigheterna ovan kommer “”-indikeringslampan att slockna och “SET”-indikeringslampan att blinka i 4 sekunder för att sedan slockna.

När du inte kör med farthållaren och motorns start-/stoppknapp ställs in på “”-läget, motorn stannar eller sidostödet faller

ned kommer “”-indikeringslampan att slockna (“SET”-indikeringslampan kommer inte att blinka).

Om farthållarsystemet inaktiveras automatiskt, stanna och kontrollera att ditt fordon är i gott skick.

Aktivera farthållarsystemet med farthållarströmbrytaren om systemet ska användas på nytt.

TIPS

I vissa fall kan farthållarsystemet eventuellt inte bibehålla den inställda marschfarten vid körning i uppførsbackar eller nedførsbackar.

- Vid körning i uppførsbackar kan den faktiska körhastigheten eventuellt bli lägre än den inställda marschfarten. Använd gasen för att accelerera till önskad körhastighet om detta inträffar.
- Vid körning i nedførsbackar kan den faktiska körhastigheten eventuellt bli högre än den inställda marschfarten. Om detta inträffar kan inte inställningsknappen användas för att justera den inställda marschfarten. Ansätt bromsarna för att minska körhastigheten. När bromsarna ansätts så inaktiveras farthållarsystemet.

Instrument och kontrollfunktioner

MAU84301

Display

Följande alternativ finns på skärmen.

- Hastighetsmätare
- Varvräknare
- Bränslemätare
- Informationsdisplay
- Visning för växelläge
- Visning av körläge
- TCS-display
- Lufttemperaturdisplay
- Handtagsvärmarens display
- QS-indikator
- Klocka
- Toppvarvsindikator
- Eco-indikering
- Varningsikon för bränslenivå
- Varningsikon för motorolja
- Varningsikon för kylvätsketemperatur

TIPS

Den här modellen har en TFT LCD-skärm för hög kontrast och läsbarhet vid olika ljusförhållanden. På grund av tekniken är det dock vanligt att ett litet antal pixlar är inaktiva.

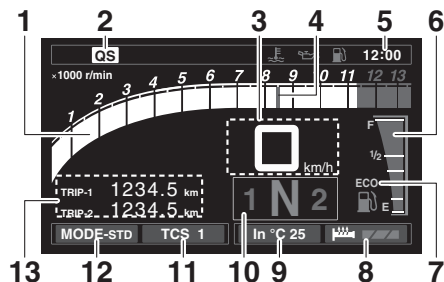

1. Varvräknare
2. QS-indikator
3. Hastighetsmätare
4. Toppvarvsindikator
5. Klocka
6. Bränslemätare
7. Eco-indikator "ECO"
8. Handtagsvärmarens display
9. Lufttemperaturdisplay
10. Visning för växelläge
11. TCS-display
12. Visning av körläge
13. Informationsdisplay

MWA18210



Stoppa fordonet innan du ändrar några inställningar. Du kan distraheras om du ändrar inställningar när du kör vilket ökar risken för en olycka.

Hastighetsmätare

Hastighetsmätaren visar fordonets körhastighet.

TIPS

Displayen kan ställas in på mile eller kilometer. Använd modulen "Unit" på MENU-skärmen.

Varvräknare

Varvräknaren visar motorvarvtalet som mäts genom vevaxelns rotationshastighet och anges i varv per minut (v/min). Varvräknaren gör ett svep över hela varvtalsområdet och återgår sedan till noll när fordonet startas.

TIPS

Varvräknaren kan färganpassas och har en toppvarvsindikator som kan aktiveras och inaktiveras.

MCA10032

VIKTIGT

Undvik att varva motorn över det röda fältet på varvräknaren.

Rött fält: 11250 v/min och över

Bränslemätare

Bränslemätaren visar hur mycket bränsle det finns i bränsletanken. Displaysegmenten i bränslemätaren rör sig från "F" (full) mot "E" (tom) när bränslenivån sjunker. När det sista segmentet börjar blinka och varningsikonen för bränslenivå tänds bör du tanka snarast möjligt.

TIPS

Låt en Yamaha-återförsäljare kontrollera tillhörande kretsar om alla segment på bränslemätaren blinkar kontinuerligt.

Klocka

Klockan har 12-timmarsformat.

Informationsdisplay

Detta område på huvudskärmen används för att visa information om körningen, till exempel avläsningar för luft- och kylvätsketemperatur, trippmätare samt statistik om bränsleförbrukning. Alternativen på informations-skärmen kan ställas in i fyra grupper via MENU-skärmen.

Följande alternativ finns på informations-skärmen:

A.TEMP: lufttemperatur

C.TEMP: kylvätsketemperatur

TRIP-1: trippmätare 1

TRIP-2: trippmätare 2

F-TRIP: bränsletrippmätare

ODO: vägmätare

FUEL CON: mängden förbrukat bränsle

FUEL AVG: genomsnittlig bränsleförbrukning

CRNT FUEL: aktuell bränsleförbrukning

TIPS

- ODO spärras vid 999999.
- TRIP-1 och TRIP-2 nollställs och fortsätter att räkna när 9999.9 har nåtts.
- F-TRIP visas automatiskt när bränsletankens reservnivå har nåtts och färdsträckan börjar att räknas från den punkten.
- F-TRIP försvinner automatiskt när du har tankat och kört en stund.
- Se "Unit" på sidan 3-15 när du vill ändra enheterna för bränsleförbrukning, ställa in klockan, växla mellan mile och kilometer osv.

Alternativen TRIP-1, TRIP-2, F-TRIP, FUEL CON och FUEL AVG kan återställas individuellt.

Återställa alternativ på informations-skärmen

1. Rulla genom alternativen med rullningshjulet tills alternativet som du vill återställa visas.

2. Tryck kortvarigt på rullningshjulet, alternativet blinkar i fem sekunder. Om båda alternativen kan återställas så blinkar det översta alternativet först. Rulla nedåt om du vill välja det andre alternativet.
3. Håll rullningshjulet intryckt i en sekund när alternativet blinkar.

Visning för växelläge

Visar vilken växel som är ilagd. Den här modellen har 6 växlar plus friläget. Neutralläget visas med indikeringslampan för neutralläge "N" samt på växeldisplayen "N".

Toppvarvsindikator

Den lilla stapeln visas kortvarigt på varvräkaren och markerar det senaste toppvarvtalet.

TIPS

Indikatorn tänds bara tillfälligt om motorns toppvarvtal når 7000 v/min eller mer.

QS-indikator

När nyckeln vrids till "ON", aktiveras snabbväxlingssystemet (sidan 3-24) och indikatorn tänds.

Instrument och kontrollfunktioner

TIPS

Indikatorn slocknar och snabbväxlingssystemet är inte tillgängligt om ett fel detekteras i snabbväxlingssystemet. Låt en Yamaha-återförsäljare kontrollera fordonet.

3

Eco-indikering

Denna indikering tänds när fordonet körs på ett miljövänligt och bränslesnålt sätt. Indikeringen slocknar när fordonet stannar.

TIPS

Här får du några tips för att hålla bränsleförbrukningen nere:

- Undvik höga varvtal under acceleration.
- Kör med konstant hastighet.
- Välj lämpligt växelläge för fordonshastigheten.

Visning av körläge

Visningen visar vilket körläge som har valts: "STD", "A" eller "B". (Se sidan 3-23.)

TCS-display

Den här visningen visar vilken inställning för antispinnssystemet som har valts: "1", "2" eller "OFF". (Se sidan 3-26.)

Lufttemperaturdisplay





Denna display visar lufttemperaturen från -9°C till 50°C i steg om 1°C .

TIPS

- -9°C visas även om lufttemperaturen sjunker under -9°C .
- 50°C visas även om omgivningstemperaturen stiger över 50°C .
- Den temperatur som visas kan avvika från den faktiska omgivningstemperaturen.

Handtagsvärmarens display

Handtagsvärmarna kan användas när motorn är igång. Det finns 4 inställningar för handtagsvärmaren.

Displayen visar	Inställning
 OFF	Av
	Låg
	Medel
	Hög

Ändra handtagsvärmarens inställning

1. Välj handtagsvärmarens display.
2. Tryck kortvarigt på rullningshjulet och ändra inställningen genom att vrida rullningshjulet uppåt eller nedåt när

displayen blinkar. Bekräfta inställningen genom att trycka kortvarigt på rullningshjulet.

TIPS

Handtagsvärmarens inställningar kan finjusteras i "Grip Warmer Setting" (se sidan 3-21).

MCA17932

VIKTIGT

- Se till att använda handskar när du använder handtagsvärmare.
- Använd inte handtagsvärmarna när det är varmt.
- Om handtagen blir slitna eller skadade bör du sluta använda handtagsvärmaren och byta handtag.

Varningsikoner

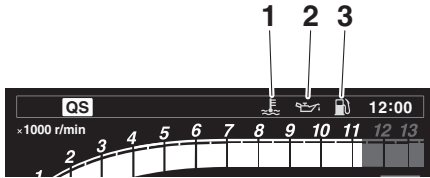

1. Kylvätsketemperaturvarning “”
2. Varning om motorolja “”
3. Varning för bränslenivå “”

Kylvätsketemperaturvarning “”

Ikonen tänds om kylvätsketemperaturen når 117 °C eller högre. Stoppa fordonet och stäng av motorn. Låt motorn svalna.

MCA10022

VIKTIGT

Fortsätt inte att köra motorn om den är överhettad.

Varning om motorolja “”

Ikonen tänds när oljenivån i motorn är låg. Stanna fordonet och åtgärda motoroljenivån.

Ikonen tänds i några sekunder och slocknar sedan när fordonet startas.

Varningsikonen för oljenivå blinkar upprepade gånger om ett fel avkänns. Låt en Yamaha-återförsäljare kontrollera fordonet.

MCA26400

VIKTIGT

Fortsätt inte att köra motorn när oljenivån är låg.

Bränslenivåvarning “”

Den här ikonen tänds när det finns cirka 2.6 L (0.69 US gal, 0.57 Imp.gal) bränsle kvar i tanken.

Varningsikonen för bränslenivå blinkar upprepade gånger om ett fel avkänns. Låt en Yamaha-återförsäljare kontrollera fordonet.

MENU-skärm

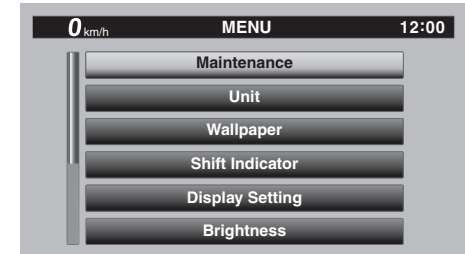

Följande inställningsmoduler finns på MENU-skärmen. Välj en modul när du vill ändra tillhörande inställningar. En del inställningar kan ändras och återställas via huvudskärmen, men MENU-skärmen ger dig tillgång till alla visnings- och styrningsinställningar.

Modul	Beskrivning
Maintenance	Visar och återställer intervaller för tre underhållsalternativ.
Unit	Ställer in enheter för bränsleförbrukning.
Wallpaper	Ställer in bakgrundsfärgen.
Shift Indicator	Aktiverar/inaktiverar växelindikatorn och justerar varvräknarens inställningar.
Display Setting	Ställer in alternativ för multifunktionsdisplayen.

Instrument och kontrollfunktioner

3

Brightness	Justerar skärmens ljusstyrka.
Grip Warmer Setting	Ställ in inställningarna för låg, medel och hög på 10 temperaturnivåer.
Clock	Justerar klockan.
All Reset	Återställer alla inställningar till fabriksinställningarna.

Öppna och använd MENU

Följande åtgärder med rullningshjulet är vanliga när du öppnar, väljer och navigerar på MENU-skärmen och i dess moduler.

Lång tryckning – håll rullningshjulet intryckt i en sekund när du vill öppna MENU-skärmen eller lämna MENU-skärmen.

Välj – vrid rullningshjulet uppåt eller nedåt för att markera önskad modul eller inställningsalternativ och tryck sedan kortvarigt in rullningshjulet för att bekräfta valet.

Triangelmarkering – vissa inställnings-skärmar har en uppåtriktad triangelmarkering. Välj triangelmarkeringen när du vill stänga skärmen och gå bakåt en skärm (eller tryck in rullningshjulet länge om du vill lämna MENU helt).

TIPS

- MENU-skärmen kan öppnas genom att trycka länge på rullningshjulet, utom när handtagsvärmarens display är vald eller bränsletrippmätaren (F-TRIP) visas.
- Om fordonsrörelser avkänns kommer MENU att stängas automatiskt och huvudskärmen visas.

“Maintenance”

Med den här modulen kan du registrera färdsträckan mellan motoroljebytten (använd alternativet OIL) samt två andra alternativ som du själv väljer (använd INTERVAL 1 och INTERVAL 2).

Återställa ett underhållsalternativ

1. Välj “Maintenance” på MENU-skärmen.

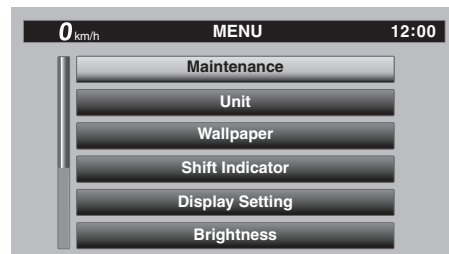

2. Välj alternativet som du vill återställa.

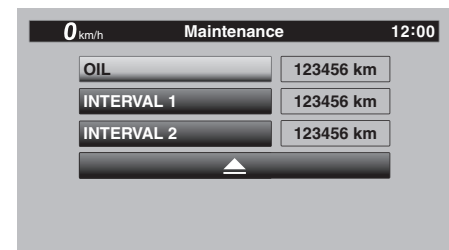

3. Återställ alternativet genom att trycka långvarigt på rullningshjulet.

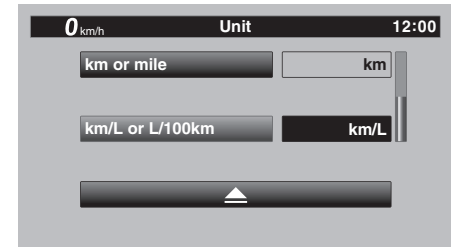
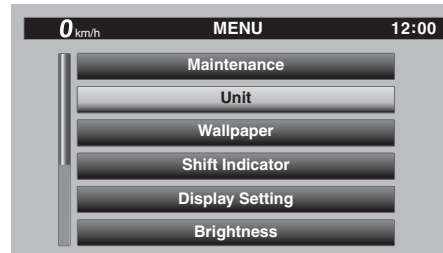
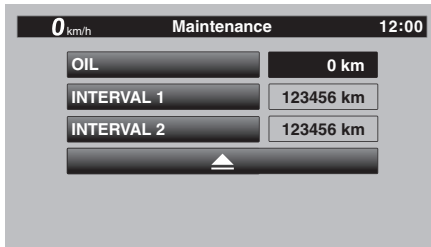

TIPS

Du kan inte ändra namn på underhållsalternativen.

“Unit”

Med den här modulen kan du växla visningsenhet mellan kilometer och mile. När du använder kilometer kan enheterna för bränsleförbrukning växlas mellan km/L och L/100km. Om du använder miles är MPG tillgängligt.

Ställa in enheter för avstånd eller bränsleförbrukning

1. Välj “Unit” på MENU-skärmen.

2. Välj alternativet för sträcka eller förbrukning vars enheter du vill justera.

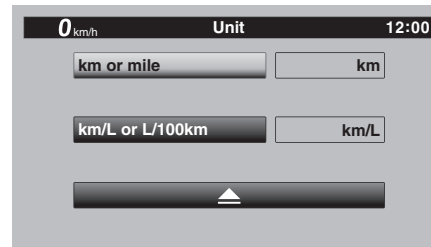

TIPS

När “km” är valt kan “km/L” eller “L/100km” ställas in som enhet för bränsleförbrukning. Fortsätt enligt följande för att ställa in enheter för bränsleförbrukning. Hoppa över steg 3 om “mile” är valt.

3. Välj enheterna som du vill använda.

4. Välj triangelnsymbolen när du vill avsluta.

“Wallpaper”

Med den här modulen kan du ställa in bakgrundsfärgen på huvudskärmen på svart eller vitt för både dag- och nattvisning. En fotosensor i instrumentpanelen avkänner ljusförhållandena och ändrar automatiskt skärmen mellan dag- och nattinställningarna. Fotosensorn styr även en funktion som automatiskt justerar ljusstyrkan i både dag- och nattlägena efter ljusförhållandena.

Instrument och kontrollfunktioner

3



1. Fotosensor

Ställa in bakgrund

1. Välj "Wallpaper" på MENU-skärmen.



2. Välj läget som du vill justera (välj DAY för skärminställningar på dagen och NIGHT för skärminställningar på natten).

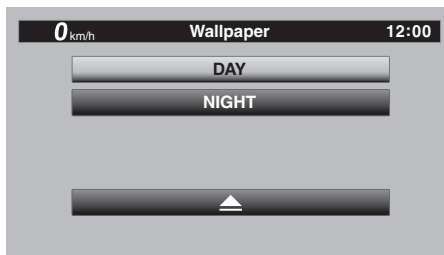

3. Välj bakgrundsfärg (välj BLACK för en svart bakgrund och WHITE för en vit bakgrund).

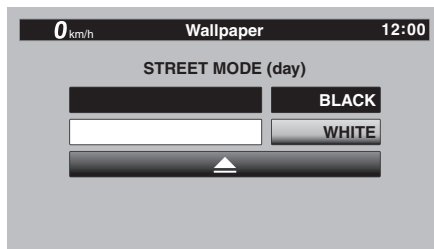

4. Välj triangelnsymbolen när du vill avsluta.

5. Upprepa från steg 2 om du vill ställa in en annan bakgrundsfärg eller välj triangelnsymbolen om du vill lämna modulen.

"Shift indicator"

Växelindikatormodulen innehåller följande alternativ.

Displayen visar	Beskrivning
Shift IND Setting	Ställ in växelindikatorns mönster på "ON", "Flash" eller "OFF" och justera vid vilket varvtal som indikatorn ska tändas och släckas.
Shift IND Brightness	Justerar växelindikatorns ljusstyrka.
Tach IND Setting	Ställ in varvräknarens färgdisplay på "ON" eller "OFF" och justera vid vilket varvtal som varvräknaren ska lysa grönt och orange.
Peak Rev IND Setting	Ställ in varvräknarens toppvarvsindikator på "ON" eller "OFF".

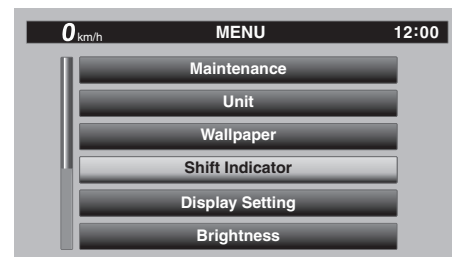

Ändra inställningar

1. Välj "Shift IND Setting".

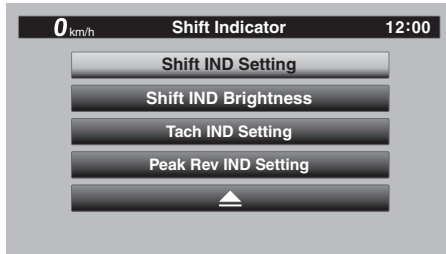

2. Välj "IND Mode".

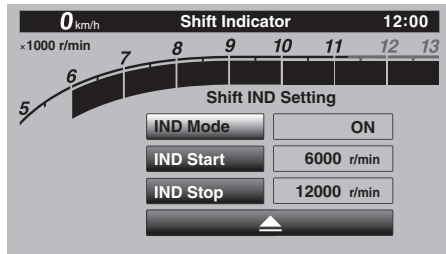

3. Välj "ON" om indikatorlampan ska lysa konstant, "OFF" om du vill stänga av indikatorn eller "Flash" om växelinikatorn ska blinka när indikatorns starttröskelvärde nås.

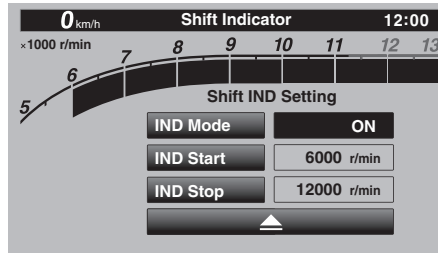

4. Välj "IND Start".

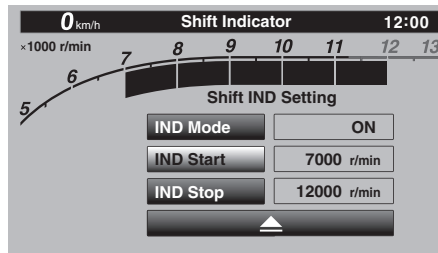

5. Ställ in varvtalet på vilket växelinikatorns lampa ska tändas genom att vrida på rullningshjulet. "IND Start"-arbetsområdet är 5000–12800 v/min.

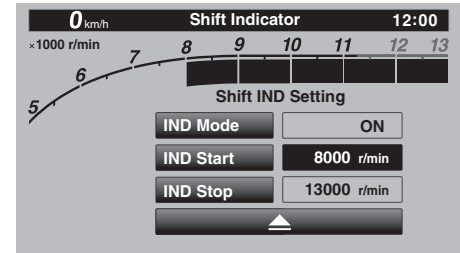

6. Välj "IND Stop" och justera vid vilket varvtal som växelinikatorns lampa ska slockna genom att vrida på rullningshjulet. "IND Stop"-arbetsområdet är 5500–13000 v/min.

TIPS

Det blå området på varvräknaren anger växelinikatorns inställda driftområde.

"Shift IND Brightness"

Det finns sex ljusstyrkenivåer för växelinikatorns lampa.

Instrument och kontrollfunktioner

3

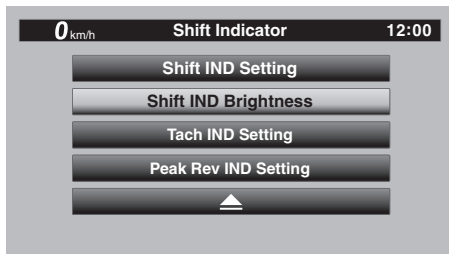

Välj "Shift IND Brightness" och justera inställningen med rullningshjulet. Bekräfta inställningen och stäng alternativet genom att trycka kortvarigt på rullningshjulet.

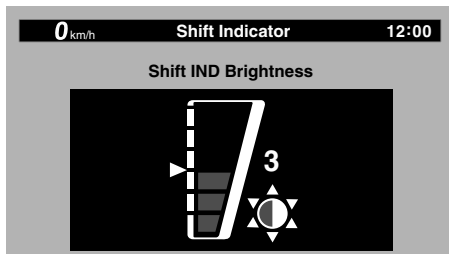

"Tach IND Setting"

Med den här modulen kan du aktivera och inaktivera varvräknarens färgvisning. När den är avstängd visar varvräknaren alla varvtalsnivåer under den röda zonen i svart eller vitt (beroende på bakgrundsinställ-

ningarna). När den är på kan du ange att medelhöga och medel till höga varvtal ska visas med grönt och därefter med orange.

1. Välj "Tach IND Setting".

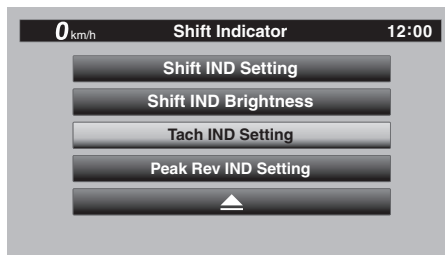

2. Välj "IND Mode".

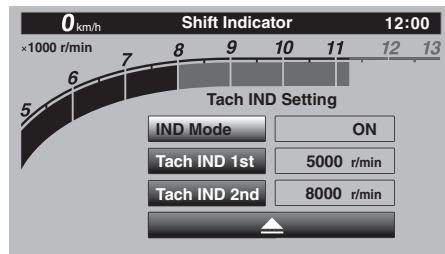

3. Välj ON när du vill aktivera färgvisning för varvräknaren (eller välj OFF om du vill stänga av funktionen).

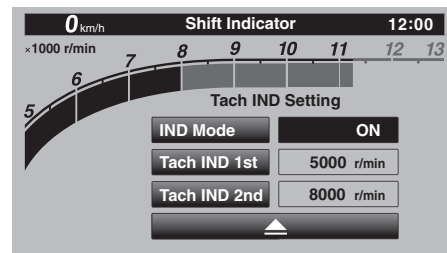

4. Välj "Tach IND 1st" när du ska ställa in inledande varvtal för den gröna zonen.

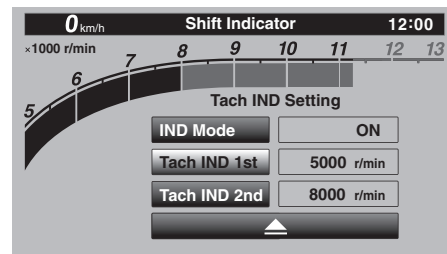

5. Välj varvtal genom att vrida på och sedan trycka in rullningshjulet kortvarigt. Alla varvtal över detta värde och upp till inställningsvärdet för "Tach IND 2nd" (eller den röda zonen), visas i grönt.

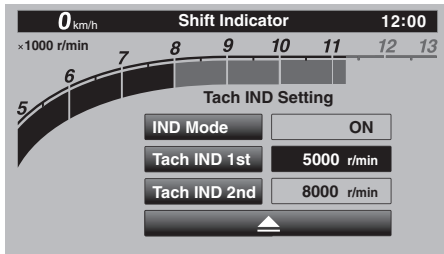

TIPS

Inställningsområde för grön stapel: 5000–11300 v/min.

6. Välj “Tach IND 2nd”.

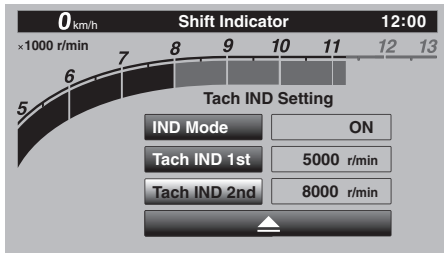

7. Ställ in inledande varvtal för orange färg genom att vrida på och sedan trycka in rullningshjulet kortvarigt. Alla varvtal över detta värde upp till den röda zonen visas i orange.

TIPS

Inställningsområde för orange stapel: 5000–11300 v/min.

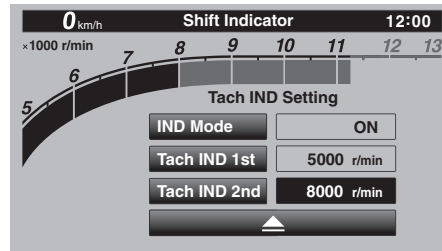

8. Välj triangelnsymbolen när du vill avsluta.

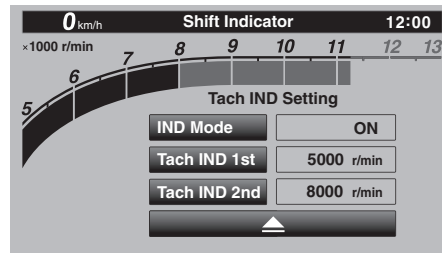

“Peak Rev IND Setting”

Med den här modulen kan du aktivera och inaktivera toppvarvsindikatorn.

1. Välj “Peak Rev IND Setting”.

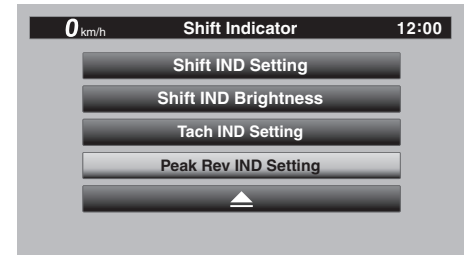

2. Välj “IND Mode” och sedan ON (om du vill aktivera indikatorn) eller OFF (om du vill stänga av indikatorn).

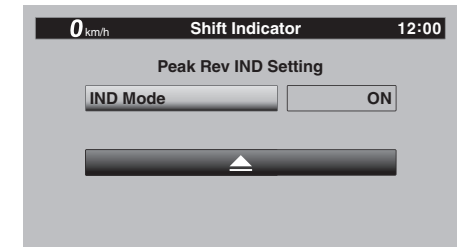

3. Välj triangelnsymbolen när du vill avsluta.

Instrument och kontrollfunktioner

“Display Setting”

I den här modulen kan du ange hur alternativ på informationsskärmen (till exempel TRIP-1, ODO, C. TEMP) grupperas på huvudska skärmen. Det finns fyra visningsgrupper.

3

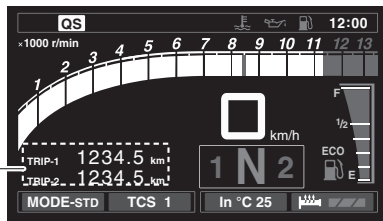

1. Informationsdisplay

Ställa in visningsgrupper

1. Välj “Display Setting” på skärmen MENU.

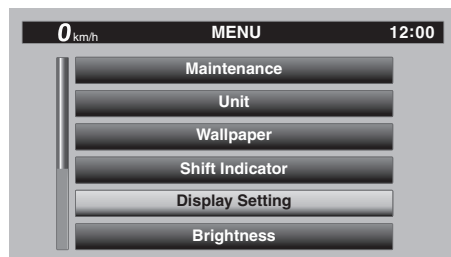

2. DISPLAY-1, DISPLAY-2, DISPLAY-3 och DISPLAY-4 visas.
3. Välj till exempel DISPLAY-1. 1-1 och 1-2 visas.

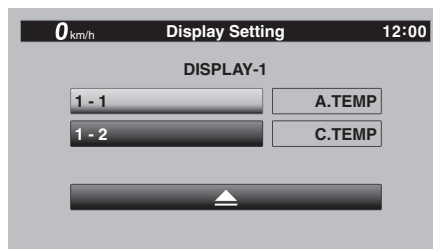

4. Välj 1-1.

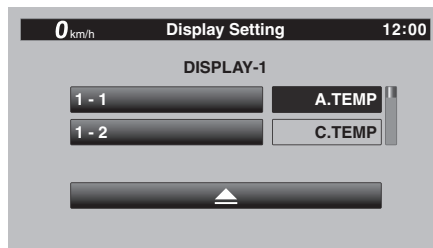

5. Välj önskat alternativ med rullningshjulet.
 - A.TEMP: lufttemperatur
 - C.TEMP: kylvätsketemperatur
 - TRIP-1: trippmätare 1

- TRIP-2: trippmätare 2
- ODO: vägmätare
- FUEL CON: mängden förbrukat bränsle
- FUEL AVG: genomsnittlig bränsleförbrukning
- CRNT FUEL: aktuell bränsleförbrukning

6. Välj 1-2 när du vill ställa in återstående alternativ för gruppen DISPLAY-1.

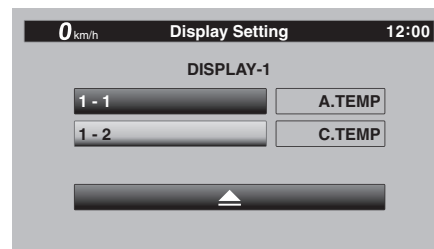

7. Välj triangelsymbolen när du vill avsluta. Upprepa från steg 3 när du vill ställa in de övriga visningsgrupperna.

“Brightness”

Med den här modulen kan du justera ljusstyrkan på skärmen.

För att ställa in styrkan

1. Välj “Brightness” på MENU-skärmen.

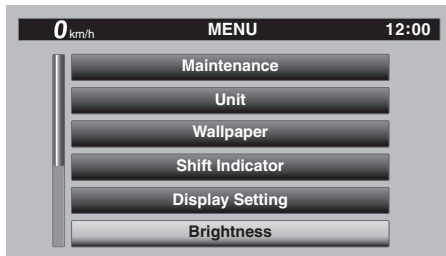

2. Välj önskad ljusstyrka genom att vrida på rullningshjulet och lagra inställningen genom att trycka kortvarigt på rullningshjulet.

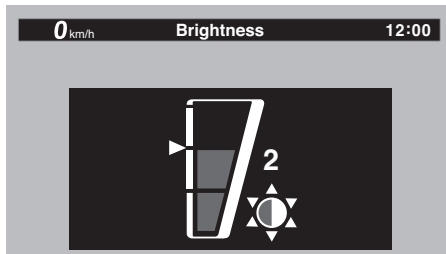

“Grip Warmer Setting”

Med den här modulen kan du ställa in låg, medium och hög på 10 temperaturnivåer.

Ställa in temperaturnivåer för handtagsvärmare

1. Välj “Grip Warmer Setting” på skärmen MENU.

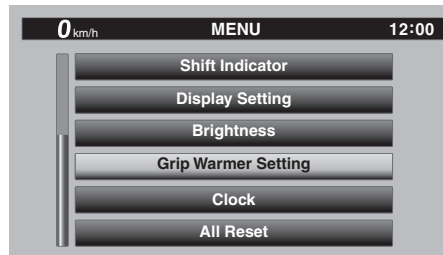

2. Välj “LO”, “MIDDLE” eller “HIGH”.



3. Ställ in temperaturnivån.



4. Upprepa från steg 2 om du vill ställa in en annan temperaturnivå för handtagsvärmaren eller välj triangelsymbolen om du vill lämna modulen.

“Clock”

Med den här modulen kan du ställa in klockan.

För att ställa in klockan

1. Välj “Clock” på MENU-skärmen.

Instrument och kontrollfunktioner

3

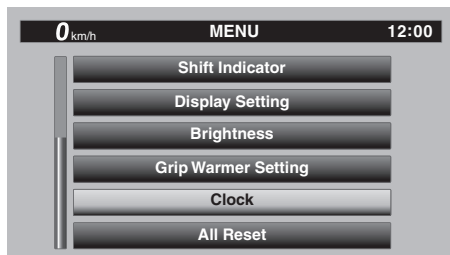

2. Värdet för timmar är markerat när du väljer "Clock".



3. Ställ in timmarna genom att vrida på och sedan trycka kortvarigt på rullningshjulet.



4. Inställningen för minuter markeras.

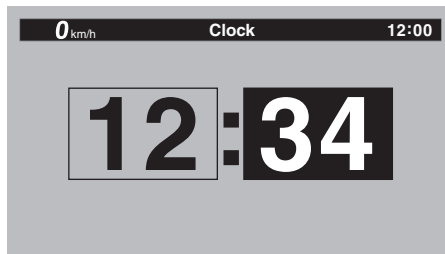

5. Ställ in minuterna genom att vrida på och sedan trycka kortvarigt på rullningshjulet.

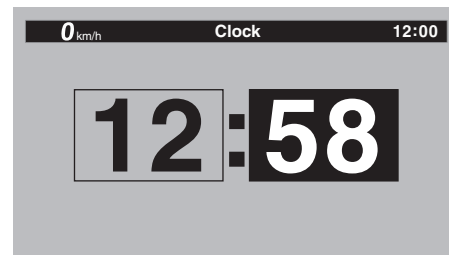

6. Tryck kortvarigt på rullningshjulet igen när du vill avsluta och gå tillbaka till MENU-skärmen.

"All Reset"

Den här modulen innehåller funktionen som återställer allt, utom vägmätaren och klockan, till fabriks- eller standardinställningarna. Välj YES om du vill återställa alla alternativ. Alla alternativ återställs när du väljer YES och skärmen återgår automatiskt till MENU-skärmen.

MAU84420

D-läge (körläge)

D-läget är ett elektroniskt styrt system för motorprestanda med tre lägen: "STD", "A" och "B".

Tryck på drivlägesknappen "MODE" för att växla mellan lägena. (Se sidan 3-4.)

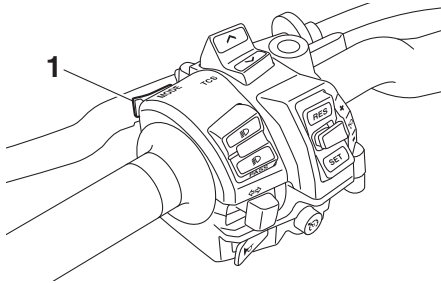

1. Drivlägesknapp "MODE"

TIPS

Innan du använder D-läge ska du se till att du förstår hur det fungerar och hur körlägeskontakten används.

Läge "STD"

Läge "STD" är lämplig för olika körförhållanden.

I detta läge kan föraren få en mjuk och sportig körbarhet från det låga varvtalsområdet till det höga.

Läge "A"

Läge "A" ger ett sportigare motorsvar vid låga varvtal och i mellanregistret jämfört med läge "STD".

Läge "B"

Läge "B" ger ett svar som är något mindre vass i jämförelse med läge "STD" och lämpar sig för körsituationer som kräver ett känsligare svar på gaspådrag.

MAU12822

Kopplingshandtag

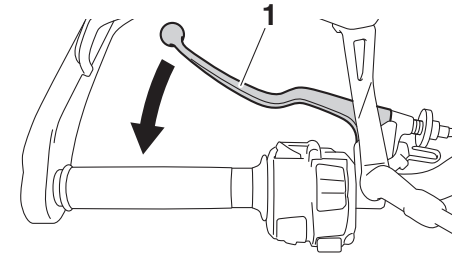

1. Kopplingshandtag

Kopplingshandtaget är placerat på styrets vänstra sida. För att koppla ur, dra in kopplingshandtaget mot styrgreppet. För att släppa kopplingen, släpp kopplingshandtaget. Kopplingshandtaget bör dras in snabbt och släppas långsamt för att kopplingen ska ta mjukt.

På kopplingshandtaget sitter en kopplingskontakt som är en del av avstängningssystemet för tändkretsen. (Se sidan 3-41.)

Växelpedal

MAU84320

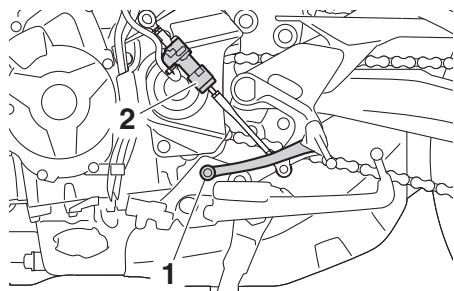

1. Växelpedal
2. Växelkontakt

Växelpedalen är placerad på motorcykelns vänstra sida och används i kombination med kopplingshandtaget vid växling av den 6-växlade växellådan.

När snabbväxlingssystemet är på avkänner växelkontakten rörelser i växelpedalen och gör att du kan växla uppåt utan att använda kopplingshandtaget. (Se sidan 3-24.)

Snabbväxlingssystem

MAU84330

Snabbväxlingssystemet (QS) ger elektroniskt assisterad uppväxling på full gas utan att kopplingen behöver användas. Motoreffekten och vridmomentet justeras tillfälligt när växelkontakten avkänner rörelser i växelpedalen (sidan 3-24) så att uppväxlingen kan utföras.

TIPS

- Snabbväxlingssystemet fungerar när du kör på minst 20 km/h (12 mi/h) med ett motorvarv på 2300 v/min eller högre och enbart när du accelererar.
- Det fungerar inte när kopplingshandtaget trycks in.

Bromshandtag

MAU26826

Bromshandtaget är placerat på styrets högra sida. För att bromsa med framhjulsbromsen, dra in bromshandtaget mot gashandtaget.

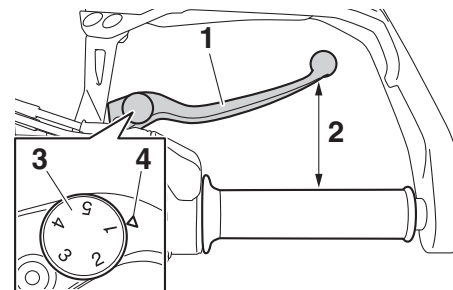

1. Bromshandtag
2. Avstånd
3. Justerratt för bromshandtaget
4. Riktmarkering

Bromshandtaget är utrustat med en justerratt. Dra bromshandtaget en aning bort från gashandtaget och vrid på justerratten när du vill justera avståndet mellan bromshandtaget och gashandtaget. Se till att inställningsnumret på justerratten är inriktat med passningsmärket på bromshandtaget.

Bromspedal

MAU12944

MAU63040

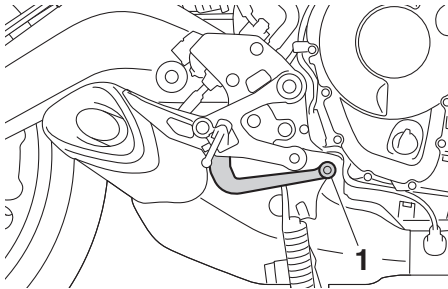

1. Bromspedal

Bromspedalen är placerad på motorcykelns högra sida. Tryck ner bromspedalen för att aktivera bromsen på bakhjulet.

ABS

Yamaha ABS (Anti-lock Brake System) består av ett dubbelt elektroniskt styrsystem som verkar oberoende på fram- och bakbromsarna.

Använd ABS-bromsarna som vanliga bromsar. En pulserande känsla kan kännas i bromshandtaget eller bromspedalen när ABS är aktiverat. I sådana fall ska du fortsätta att ansätta bromsarna och låta ABS-systemet arbeta, "pumpa" inte bromsarna eftersom det minskar bromsförmågan.

MWA16051

⚠ VARNING

Håll alltid ett för hastigheten anpassat avstånd till framförvarande fordon, även om du har ABS.

- **ABS fungerar bäst vid långa inbromsningssträckor.**
- **På vissa underlag, t.ex. ojämna vägar eller grusvägar, kan bromssträckan bli längre med ABS än utan.**

ABS-funktionen övervakas av en ECU (Electronic Control Unit), som går över till konventionell inbromsning om ett fel uppstår.

TIPS

- ABS-systemet utför ett självdiagnostiktest varje gång fordonet startar efter det att nyckeln vridits till "ON" och fordonet har körts på en hastighet av 10 km/h (6 mi/h) eller högre. Under detta test kan ett "klickande" ljud höras från hydraulikstyrenheten, och om något av bromshandtagen eller bromspedalen ansätts bara en aning kan en lätt vibration kännas i handtaget och pedalen men detta är inte tecken på fel.
- Denna ABS har ett testläge som gör att föraren kan känna av pulseringen i bromshandtaget eller bromspedalen när ABS-funktionen är inkopplad. Ta kontakt med din Yamaha-återförsäljare eftersom specialverktyg måste användas.

MCA20100

VIKTIGT

Var försiktig så att sensor eller rotor inte skadas. Om någon av dem skadas kan ABS-funktionen fungera felaktigt.

Instrument och kontrollfunktioner

MAU84341

3

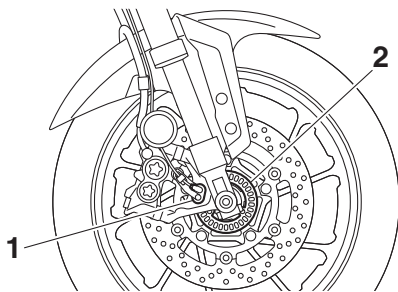

1. Framhjulets sensor
2. Framhjulets sensorrotor

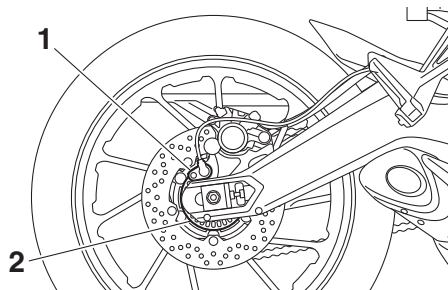

1. Bakhjulssensor
2. Rotor för bakhjulssensor

Antispinnsystem

Antispinnsystemet (TCS) bidrar till motorcykelns förmåga att behålla dragkraften när den accelererar på hala ytor, som t.ex. på grusvägar eller våta vägunderlag. Om givarna känner av att det bakre hjulet börjar att spinna (på ett okontrollerat sätt), så reglerar antispinnsystemet motorns kraft efter behov tills väggreppet har återställts.

MWA15433



Antispinnsystemet ersätter inte ansvarsfull körning enligt rådande förhållanden. Antispinnsystemet kan inte förhindra att motorcykeln förlorar dragkraften om den kör för snabbt in i kurvor, när den accelererar kraftigt i skarpa vinklar eller vid inbromsning och det kan inte förhindra framhjulet från att spinna. Precis som med alla fordon ska du vara försiktig när du närmar dig ytor som kan vara hala, och undvika verkligt hala ytor.

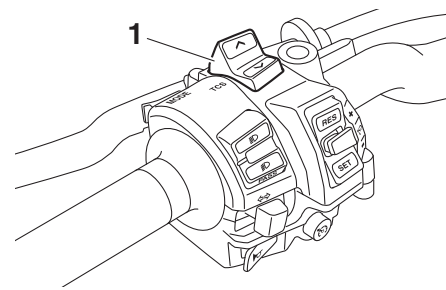

1. TCS-omkopplare “ \wedge / \vee ”

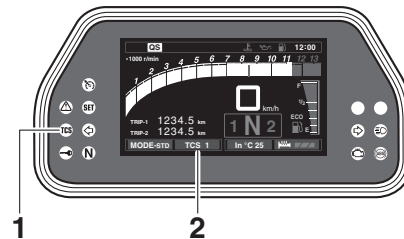

1. Antispinnsystemets indikeringslampa “TCS”
2. TCS-display

Indikeringslampan “TCS” blinkar när antispinnsystemet är aktiverat. Du kan märka små ändringar i ljuden från motorn och avgassystemet när systemet har kopplats in. Indikeringslampan “TCS” tänds när antispinnsystemet ställs in på “OFF”.

TCS-displayen visar aktuell TCS-inställning. Tre inställningar finns.

TCS “OFF”

Med TCS “OFF” stängs antispinnssystemet av.

TCS “1”

Med TCS “1” minimeras antispinnsystemets systemreglering.

TCS “2”

Med TCS “2” maximeras antispinnsystemets systemreglering – hjulspinn regleras i maximal utsträckning.

TIPS

- Antispinnssystemet slås på och ställs in på “1” eller “2” (beroende på vilket som användes senast) när fordonet startas.
- Stäng av antispinnssystemet om du behöver frigöra bakhjulet när fordonet har kört fast i lera, sand eller andra lösa underlag.

VIKTIGT

Använd bara de specificerade däcken. (Se sidan 6-16.) Om olika däckstorlekar används kan antispinnssystemet inte kontrollera däckens rotation som det ska.

Ställa in antispinnssystemet

! VARNING

Se till att du stannar fordonet innan du ändrar inställningarna för antispinnssystemet. Du kan distraheras om du ändrar inställningar när du kör vilket ökar risken för en olycka.

TCS-inställningarna kan bara ändras när fordonet står stilla och gasen inte används.

- Tryck på TCS-omkopplaren “^” när du vill ändra TCS-inställningen till TCS “1” och tryck på TCS-omkopplaren “v” när du vill ändra TCS-inställningen till TCS “2”.
- Tryck på TCS-omkopplaren “^” i två sekunder när du vill stänga av antispinnssystemet.
- Tryck på TCS-omkopplaren “v” när du vill slå på antispinnssystemet igen (TCS återgår till den föregående inställningen).

MCA16801

MWA15441

Återställa antispinnssystemet

Antispinnssystemet kommer automatiskt inaktiveras när:

- framhjulet eller bakhjulet förlorar kontakten med marken medan du kör.
- alltför mycket bakhjulsspinn upptäcks under körning.
- ett av hjulen roteras med nyckeln i läge “ON” (exempelvis när underhåll genomförs).

Om antispinnssystemet är inaktiverat tänds både indikeringslampan “TCS” och varningslampan “i”.

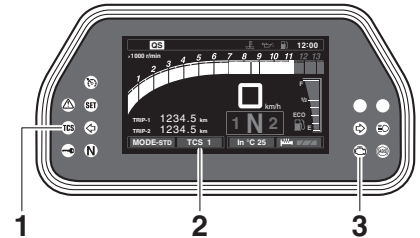

1. Antispinnssystemets indikeringslampan “TCS”
2. TCS-display
3. Varningslampan för motorproblem “i”

Om detta händer, försök inaktivera systemet på följande vis.

1. Stanna fordonet och vrid nyckeln till läge “OFF”.

Instrument och kontrollfunktioner

2. Vänta några sekunder och vrid tillbaka nyckeln till läget "ON".
3. Indikeringslampan "TCS" bör släckas och systemet aktiveras.

TIPS

3

Om indikeringslampan "TCS" fortfarande lyser efter återställningen kan du fortfarande köra fordonet, men du bör låta en Yamaha-återförsäljare kontrollera fordonet så fort som möjligt.

4. Låt en Yamaha-återförsäljare kontrollera fordonet och inaktivera varningslampan "TCS".

Tanklock

MAU13076

MWA11092

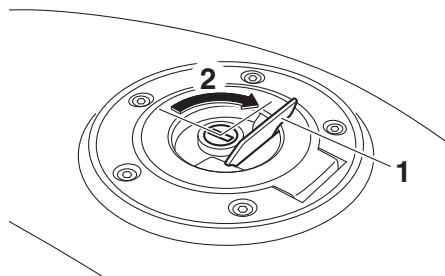

1. Lucka i tanklock
2. Lås upp.

För att öppna tanklocket

Öppna luckan i tanklocket, stoppa i nyckeln i nyckelhålet och vrid sedan nyckeln 1/4 varv medurs. Tanklocket låses upp och kan nu öppnas.

För att stänga tanklocket

Tryck ned tanklocket när nyckeln sitter kvar i låset. Vrid nyckeln moturs 1/4 varv och ta ur nyckeln. Stäng sedan tanklocket.

TIPS

Tanklocket kan inte stängas om inte nyckeln sitter i låset. Det går inte att ta ur nyckeln om tanklocket inte är ordentligt stängt och låst.



Se till att tanklocket är ordentligt stängt när du har tankat färdigt. Bränsleläckor utgör en brandrisk.

Bränsle

MAU13222

Se till att det finns tillräckligt med bensin i tanken.

MWA10882



WARNING

Bensin och bensinångor är mycket antändbara. Följ instruktionerna nedan för att undvika brand och explosioner samt minska risken för personskador när du tankar.

1. Stäng av motorn och kontrollera att det inte sitter någon på fordonet innan du tankar. Tanka inte när du röker eller befinner dig i närheten av gnistor, öppna lågor eller andra antändningskällor som t.ex. styrlågor på vattenvärmare eller torktumlare.
2. Fyll inte på för mycket i tanken. Se till att pumpmunstycket förs in i hålet på bränsletanken när du tankar. Sluta tanka när bränslet når påfyllningsrörets nederdel. Eftersom bränsle utvidgas när det värms upp kan värme från motorn eller solen göra att bränsle läcker ut ur bränsletanken.

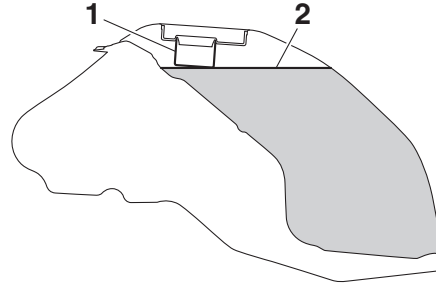

1. Bränsletankens påfyllningsrör
2. Maximal bränslenivå
3. Torka omedelbart upp eventuellt spillt bränsle. **VIKTIGT: Torka omedelbart av bränsle som spillts med en ren, torr, mjuk trasa eftersom bränsle kan försämra målade ytor och plaster.** [MCA10072]
4. Se till att tanklocket stängs ordentligt.

MWA15152



WARNING

Bensin är giftigt och kan orsaka personskador eller dödsfall. Var försiktig när du hanterar bensin. Sug aldrig upp bensin med munnen. Om du råkar svälja bensin, inandas mycket bensinångor eller får bensin i ögonen, ska du genast uppsöka läkare. Om du får bensin på huden ska du tvätta området med tvål och vatten. Byt kläder om du får bensin på kläderna.

MAU75300

Rekommenderat bränsle:

Blyfri bensin, premium (gasohol [E10] kan användas)

Tankvolym:

18 L (4.8 US gal, 4.0 Imp.gal)

Reservtank, mängd:

2.6 L (0.69 US gal, 0.57 Imp.gal)

MCA11401

VIKTIGT

Använd bara blyfri bensin. Om du använder bensin som inte är blyfri kan allvarliga skador uppstå på motorn, exempelvis ventiler, kolvringar och avgassystem.



Instrument och kontrollfunktioner

TIPS

- Detta märke identifierar det bränsle som rekommenderas för fordonet enligt EU-förordning (EN228).
- Kontrollera att bensinmunstycket har samma märkning när du tankar.

Din Yamaha motor har konstruerats för att köra på blyfri premiumbensin med ett oktantal på 95 eller högre. Om motorn knackar (eller spikar) bör du använda ett bränsle av annat märke. Om du använder blyfri bensin kommer tändstiftens livslängd att förlängas och underhållskostnaderna minskar.

Gasohol

Det finns två typer av gasohol: en som innehåller etanol och en som innehåller metanol. Bensin som innehåller etanol kan användas om etanolinnehållet inte överstiger 10 % (E10). Bensin som innehåller metanol rekommenderas ej av Yamaha eftersom den kan åstadkomma skador på bränslesystemet eller orsaka problem med fordonets prestanda.

Bränsletankens överfyllnings-slang

MAU72972

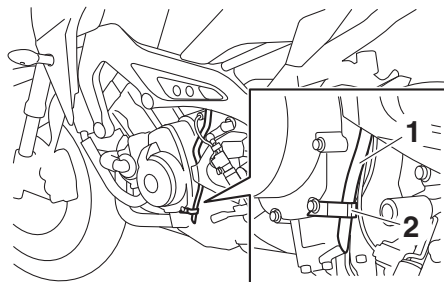

1. Bränsletankens överfyllningsslang
2. Klamma

Innan du använder fordonet:

- Kontrollera överfyllningsslangens anslutning och om den är skadad.
- Kontrollera att överfyllningsslangen inte är tilltäppt och att den har dragits genom klämman.

TIPS

Information om kanistern finns på sidan 6-11.

MAU13434

Katalysator

Denna modell är utrustad med en katalysator i avgasröret.

MWA10863

⚠ VARNING

Avgassystemet är hett efter körning. För att förhindra brandrisk och brännskador:

- Parkera inte i närheten av brandfarliga områden som gräs eller annat material som lätt kan antändas.
- Parkera på en plats där fotgängare eller barn inte kan komma i kontakt med det heta avgassystemet.
- Försäkra dig om att avgassystemet har kallnat innan du arbetar med det.
- Låt inte motorn gå på tomgång i mer än några minuter. Lång tomgångskörning kan göra att värme byggs upp.

MCA10702

VIKTIGT

Använd bara blyfri bensin. Om du använder bensin som inte är blyfri kan katalysatorn ta skada.

Sadlar

MAU65800

Passagerarsadel

För att ta bort passagerarsadeln

1. Stoppa in nyckeln i sadellåsets nyckelhål och vrid nyckeln moturs.

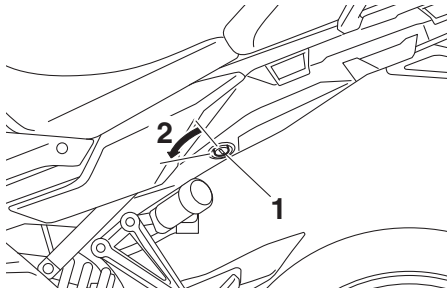

1. Sadellås
2. Lås upp.

2. Lyft passagerarsadelns framände och dra sadeln framåt.

För att montera passagerarsadeln

1. För in fästbyglarna i passagerarsadelns bakkant i sadelhållarna som visas, tryck ner framänden på sadeln och lås fast den på plats.

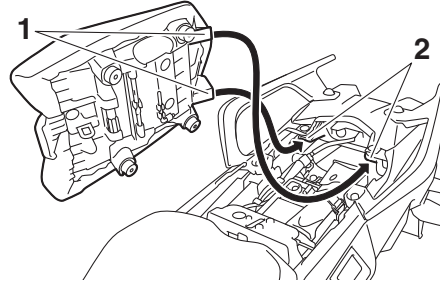

1. Fästbygel
2. Sadelhållare

2. Ta ur nyckeln.

Förarens sadel

För att ta bort förarens sadel

1. Ta bort passagerarsadeln.
2. Ta av locket och tryck sedan på förarsadelns låsspak, som sitter under sadelns bakkant, åt vänster som visas och lyft sedan av sadeln.

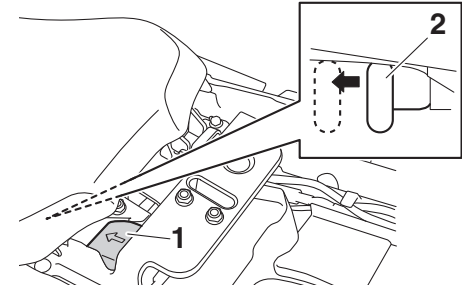

1. Lock
2. Förarsadelns låsspak

För att montera förarens sadel

1. Montera locket med pilen riktad framåt.
2. För in fästbyglarna i förarsadelns framkant i sadelhållaren enligt bilden, tryck ned bakänden på sadeln och lås fast den på plats.

Instrument och kontrollfunktioner

3

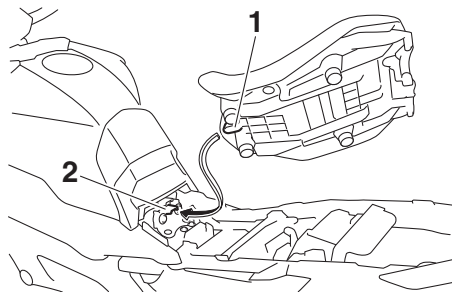

1. Fästbygel
2. Sadelhållare

3. Montera passagerarsadeln.

TIPS

- Kontrollera att sadlarna sitter ordentligt fast innan du kör iväg.
- Höjden på förarens sadel kan justeras för att ändra körställningen. (Se följande avsnitt.)

MAU63050

Justera höjden på förarens sadel

Höjden på förarens sadel kan justeras till ett av två lägen för att anpassas efter förarens behov.

Höjden på förarens sadel är justerat till det lägsta läget vid leverans.

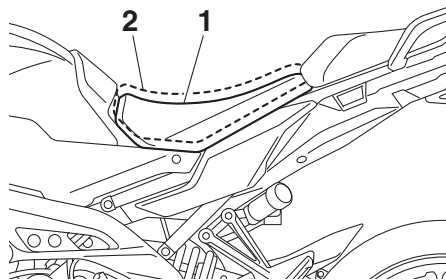

1. Lågt läge
2. Högt läge

För att ändra höjden på förarens sadel till det höga läget

1. Ta bort passagerarsadeln och förarens sadel. (Se sidan 3-31.)
2. Ta bort höjdlägesjusteraren för förarens sadel genom att dra den uppåt.

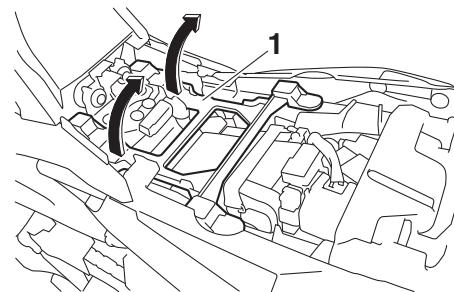

1. Höjdlägesjusterare för förarens sadel

3. Placera höjdlägesjusteraren för förarens sadel genom att föra in de främre fästbyglarna i genomföringarna.

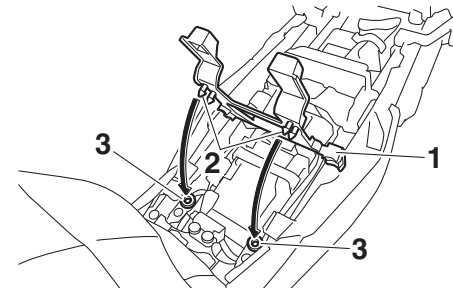

1. Höjdlägesjusterare för förarens sadel
2. Fästbygel
3. Genomföring

4. För in fästbygel i förarsadelns framkant i sadelhållaren B som visas på bilden.

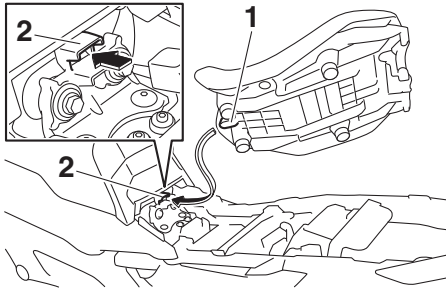

1. Fästbygel
2. Sadelhållare B (för högt läge)

5. Rikta in fästbygeln i förarsadelns underkant med spår "H" och tryck ner bakänden för att låsa den i läge som visas.

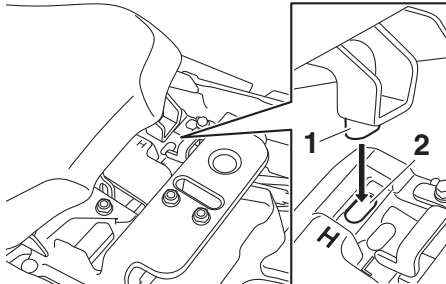

1. Fästbygel
2. Spår "H"

6. Montera passagerarsadeln.

För att ändra höjden på förarens sadel till det låga läget

1. Ta bort passagerarsadeln och förarens sadel. (Se sidan 3-31.)
2. Ta bort höjdlägesjusteraren för förarens sadel genom att dra den uppåt.
3. Placera höjdlägesjusteraren för förarens sadel genom att föra in de bakre fästbyglarna i genomföringarna.

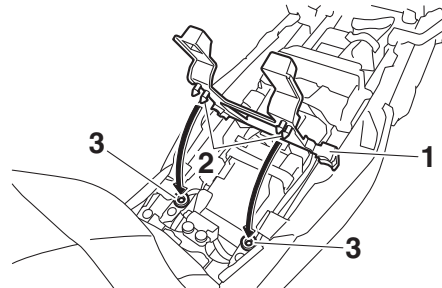

1. Höjdlägesjusterare för förarens sadel
2. Fästbygel
3. Genomföring

4. För in fästbygeln i förarsadelns framkant i sadelhållaren A som visas på bilden.

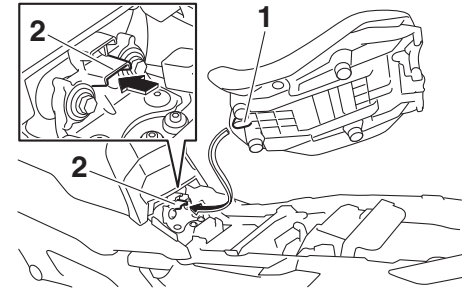

1. Fästbygel
2. Sadelhållare A (för lågt läge)

5. Rikta in fästbygeln i förarsadelns underkant med spår "L" och tryck ner bakänden för att låsa den i läge som visas.

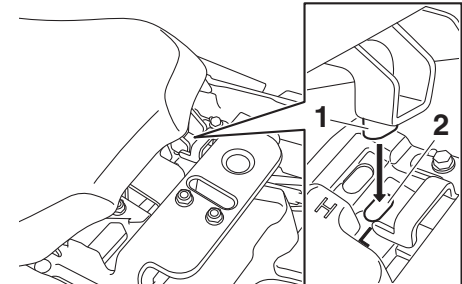

1. Fästbygel
2. Spår "L"

6. Montera passagerarsadeln.

Instrument och kontrollfunktioner

TIPS

Kontrollera att sadlarna sitter ordentligt fast innan du kör iväg.

3

Hjälmhållare

MAU63060

Hjälmhållaren är placerad under passagerarsadeln. Det finns en hjälmhållarkabel i ägarens verktygssats som används för att fästa hjälmen i hjälmhållaren.

För att låsa fast en hjälm i hjälmhållaren

1. Ta bort passagerarsadeln. (Se sidan 3-31.)
2. Trä hjälmhållarkabeln genom hjälmens spänne som visas och haka sedan fast kabelöglorna över hjälmhållaren.

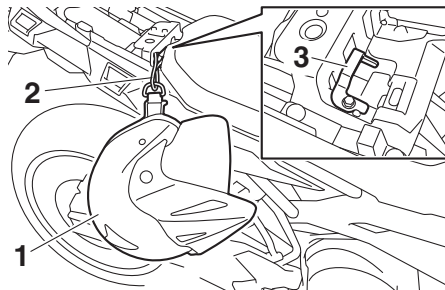

1. hjälm
2. hjälmhållarkabel
3. hjälmhållare

3. Placera hjälmen på fordonets högra sida och sätt tillbaka sadeln.

WARNING! Kör aldrig motorcykeln med en hjälm fastsatt i hjälmhållaren eftersom hjälmen kan fastna i föremål vilket kan leda till att du tappar kontrollen över motorcykeln och en olycka. [MWA10162]

För att ta bort en hjälm från hjälmhållaren

Ta bort passagerarsadeln, ta bort hjälmhållarkabeln från hjälmhållaren samt hjälmen och sätt sedan tillbaka sadeln.

Förvaringsfack

MAU62550

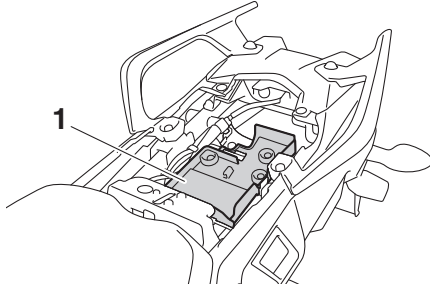

1. Förvaringsfack

Förvaringsfacket är placerat under passagerarsadeln. (Se sidan 3-31.)

Dokument eller andra föremål som förvaras i förvaringsfacket ska lindas in i en plastpåse så att de inte blir blöta. Var försiktig så att det inte tränger in vatten i förvaringsfacket när du tvättar fordonet.

MWA15401



Överskrid inte lastgränsen på 179 kg (395 lb) för fordonet.

Vindruta

MAU83932

Den här modellen är utrustad med en justerbar vindruta.

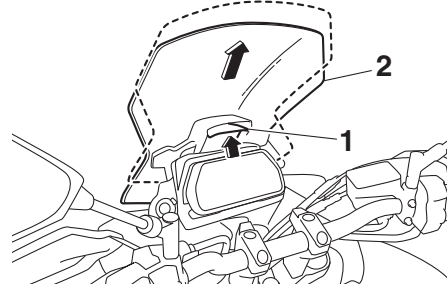

1. Låsspak för vindruta
2. Vindruta

Lyft upp vindrutans låsspak och skjut vindrutan uppåt eller nedåt när du vill ändra vindrutans läge. Släpp låsspaken när du är klar.

TIPS

Kontrollera att vindrutan och låsspaken är ordentligt spärrade innan du kör.

Justera strålkastarna

MAU39612

Strålkastarnas justerrattar används för att höja eller sänka strålkastarna. Du kan behöva justera strålkastarnas inställning för att förbättra sikten och undvika att blända mötande förare när du kör med tyngre eller lättare last än vanligt. Följ lokala lagar och regler när du justerar strålkastarna.

För att höja strålkastarkäglorna, vrid justerrattarna i riktning (a). För att sänka strålkastarkäglorna, vrid justerrattarna i riktning (b).

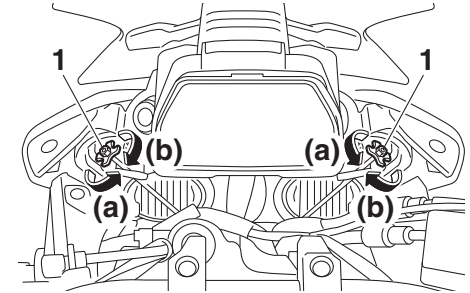

1. Justerratt för strålkastare

Instrument och kontrollfunktioner

MAU46833

Styrets läge

Styret kan justeras till ett av två lägen för att anpassas efter förarens behov. Låt en Yamaha-återförsäljare justera styrets position.

3

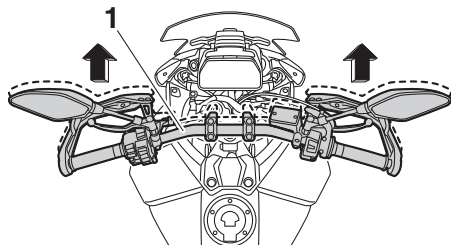

1. Styre

MAU76342

Justering av framgaffel

MWA14671



Justera alltid fjäderförspänningen på båda gaffelbenen lika. I annat fall kan du få dålig stabilitet på motorcykeln vilket kan leda till att du förlorar kontrollen på motorcykeln.

Båda framgaffelbenen är utrustade med en justerbult för fjäderförspänningen, det högra är även utrustad med en justerskruv för framgaffelns dämpning vid återfjädring och det vänstra är utrustad med en justerskruv för framgaffelns dämpning vid kompression.

MCA10102

VIKTIGT

Vrid inte utöver de maximala och minimala inställningarna, det kan skada mekanismen.

Fjäderförspänning

För att öka fjäderförspänningen och därigenom göra fjädringen hårdare vrids du justerbulten på respektive gaffelben i riktning (a). För att minska fjäderförspänningen och därigenom göra fjädringen mjukare vrids du justerbulten på respektive gaffelben i riktning (b).

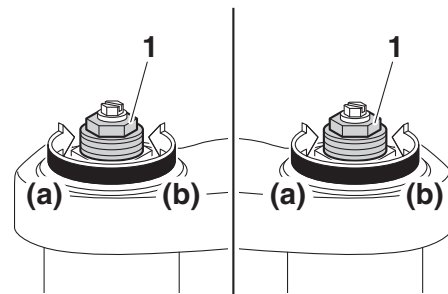

1. Justerbult för fjäderförspänning

Inställningen av fjäderförspänningen bestäms av att man mäter avståndet A, som visas på bilden. Ju kortare avståndet A är, desto högre fjäderförspänning, ju längre avståndet A är, desto lägre fjäderförspänning.

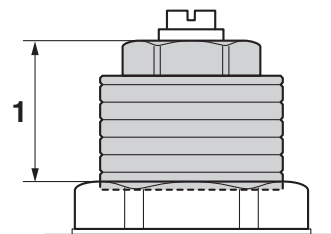

1. Avstånd A

Fjäderförspänning:

Minimum (mjuk):

Avstånd A = 19.0 mm (0.75 in)

Standard:

Avstånd A = 16.0 mm (0.63 in)

Maximum (hård):

Avstånd A = 4.0 mm (0.16 in)

Återfjädringens dämpning

Framgaffelns dämpning vid återfjädring justeras på det högra framgaffelbenet.

För att öka återfjädringens dämpning och därmed göra återfjädringsdämpningen hårdare, ska justerskruven vridas i riktning (a). För att minska återfjädringens dämpning och därmed göra återfjädringsdämpningen mjukare, ska justerskruven vridas i riktning (b).

TIPS

Se till att justeringen utförs på det högra framgaffelbenet.

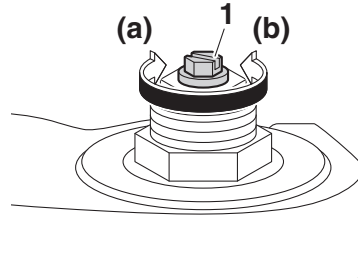

1. Justerskruv för återfjädringens dämpning

Återfjädringens dämpningsinställning:

Minimum (mjuk):

11 klick i riktning (b)

Standard:

7 klick i riktning (b)

Maximum (hård):

1 klick i riktning (b)

TIPS

- När dämpningen justeras ska justeraren vridas i riktning (a) så långt det går. Räkna sedan klickarna i riktning (b).
- Trots att dämpningsjusteraren kan klickas utöver de angivna minimiinställningarna har sådana justeringar ingen effekt och de kan skada fjäderingen.

Kompressionsdämpning

Framgaffelns dämpning vid kompression justeras på det vänstra framgaffelbenet.

För att öka kompressionsdämpningen och därmed göra kompressionsdämpningen hårdare, ska justerskruven vridas i riktning (a). För att minska kompressionsdämpningen och därmed göra kompressionsdämpningen mjukare, ska justerskruven vridas i riktning (b).

TIPS

Se till att justeringen utförs på det vänstra framgaffelbenet.

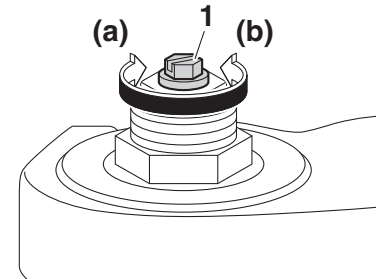

1. Justerskruv för kompressionsdämpningen

Instrument och kontrollfunktioner

3

Kompressionsdämpningsinställning:

- Minimum (mjuk):
11 klick i riktning (b)
- Standard:
7 klick i riktning (b)
- Maximum (hård):
1 klick i riktning (b)

TIPS

- När dämpningen justeras ska justeraren vridas i riktning (a) så långt det går. Räkna sedan klicken i riktning (b).
- Trots att dämpningsjusteraren kan klickas utöver de angivna minimiinställningarna har sådana justeringar ingen effekt och de kan skada fjädringen.
- När en justerare för dämpkraft vrids i riktning (a), kan läget för 0 klick och 1 klick vara detsamma.

Justering av stötdämpare

MAU84350

Stötdämparen är utrustad med en justerare för fjäderförspänningen samt en justerskruv för återfjädringens dämpning.

MCA10102

VIKTIGT

Vrid inte utöver de maximala och minimala inställningarna, det kan skada mekanismen.

Fjäderförspänning

För att öka fjäderförspänningen och därigenom göra fjädringen hårdare vrids du justerratten i riktning (a). För att minska fjäderförspänningen och därigenom göra fjädringen mjukare vrids du justerratten i riktning (b).

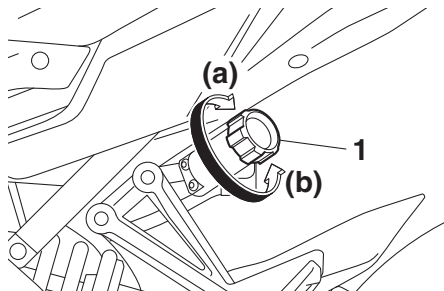

1. Justeringsratt

Fjäderförspänning:

- Minimum (mjuk):
1 klick i riktning (a)
- Standard:
11 klick i riktning (a)
- Maximum (hård):
24 klick i riktning (a)

TIPS

När fjäderförspänningen justeras ska justeraren vridas i riktning (b) så långt det går. Räkna sedan klicken i riktning (a).

Återfjädringens dämpning

För att öka återfjädringens dämpning och därmed göra återfjädringsdämpningen hårdare, ska justerskraven vridas i riktning (a). För att minska återfjädringens dämpning och därmed göra återfjädringsdämpningen mjukare, ska justerskraven vridas i riktning (b).

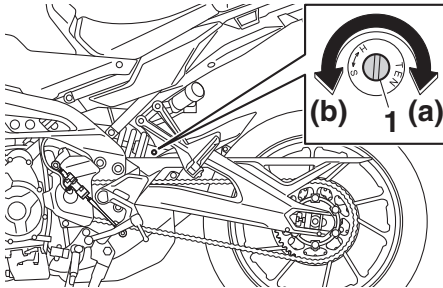

1. Justerskruv för återfjädringens dämpning

Återfjädringens dämpningsinställning:

- Minimum (mjuk):
18 klick i riktning (b)
- Standard:
7 klick i riktning (b)
- Maximum (hård):
1 klick i riktning (b)

TIPS

- När dämpningen justeras ska justeraren vridas i riktning (a) så långt det går. Räkna sedan klickerna i riktning (b).
- Trots att dämpningsjusteraren kan klickas utöver de angivna minimiinställningarna har sådana justeringar ingen effekt och de kan skada fjädren.

! VARNING

Stötdämparen innehåller kvävgas under mycket högt tryck. Läs och förstå följande information innan du hanterar stötdämparen.

- Under inga omständigheter får cylindern öppnas eller byggas om.
- Låt inte stötdämparen komma i närheten av öppna lågor eller andra värmekällor. Det kan göra att enheten exploderar på grund av för högt tryck.
- Deformera eller skada inte cylindern på något sätt. Cylinderskador leder till sämre dämpningsförmåga.
- Kasta inte en skadad eller utsliten stötdämpare själv. Lämna in stötdämparen hos en Yamaha-återförsäljare.

Likströmsuttag

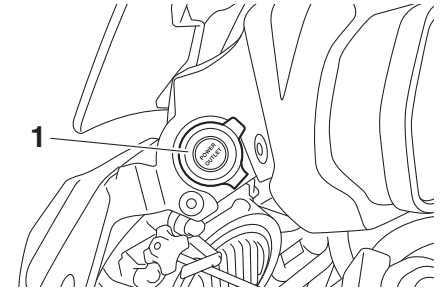

1. Lock till strömuttaget

Ett 12 V-tillbehör anslutet till likströmsuttaget kan användas när huvudströmbrytaren är på.

VIKTIGT

Det tillbehör som är anslutet till strömuttaget ska inte användas när motorn är avstängd och belastningen får aldrig överstiga 24 W (2 A) eftersom säkringen då kan gå eller batteriet laddas ur.

För att använda strömuttaget

1. Stäng av huvudströmbrytaren.
2. Ta av locket till strömuttaget.
3. Stäng av tillbehöret.
4. Sätt i tillbehörets kontakt i strömuttaget.

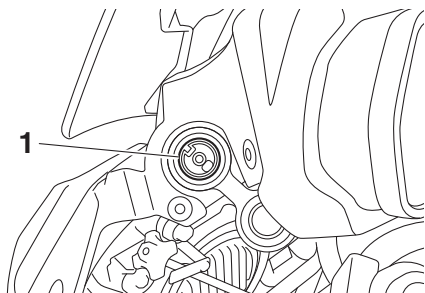

1. Strömuttag

5. Slå på huvudströmbrytaren och starta motorn. (Se sidan 5-1.)
6. Slå på tillbehöret.

MWA14361

⚠ VARNING

För att förhindra elstötar och kortslutning ska du se till att locket sitter på strömuttaget när det inte används.

MAU70641

Strömuttag

Fordonet är utrustat med ett strömuttag. Kontakta alltid en Yamaha-återförsäljare innan du monterar några tillbehör.

MAU15306

Sidostöd

Sidostödet är placerat på ramens vänstra sida. Fäll upp stödet och fäll ner det med foten medan du håller motorcykeln upprätt.

TIPS

Den inbyggda kontakten i sidostödet är en del av avstängningssystemet för tändkretsen som stänger av tändningen i vissa situationer. (Se följande avsnitt för en förklaring av avstängningssystemet för tändkretsen.)

MWA10242

⚠ VARNING

Motorcykeln får inte köras med sidostödet nerfällt, eller om sidostödet inte kan fällas upp ordentligt (eller inte stannar kvar i uppfällt läge) eftersom sidostödet kan komma i kontakt med marken och störa föraren, som då kan förlora kontrollen över motorcykeln. Yamahas avstängningssystem för tändkrets har utvecklats för att hjälpa föraren att uppfylla det ansvar som ställs att fälla upp sidostödet innan motorcykeln körs iväg. Kontrollera därför detta system regelbundet och låt en Yamaha-återförsäljare reparera det om det inte fungerar på rätt sätt.

MAU57952

Avstängningssystem för tändkrets

Systemet förhindrar att motorn startas när en växel är ilagd om inte kopplingshandtaget är intryckt och sidostödet är uppfällt. Det stoppar även motorn om sidostödet fälls ned när en växel är ilagd och motorn är igång.

Kontrollera regelbundet systemet med proceduren nedan.

TIPS

- Denna kontroll är mest tillförlitlig om motorn är varm.
 - Se sidorna 3-2 och 3-3 för information om strömställarens användning.
-

Instrument och kontrollfunktioner

3

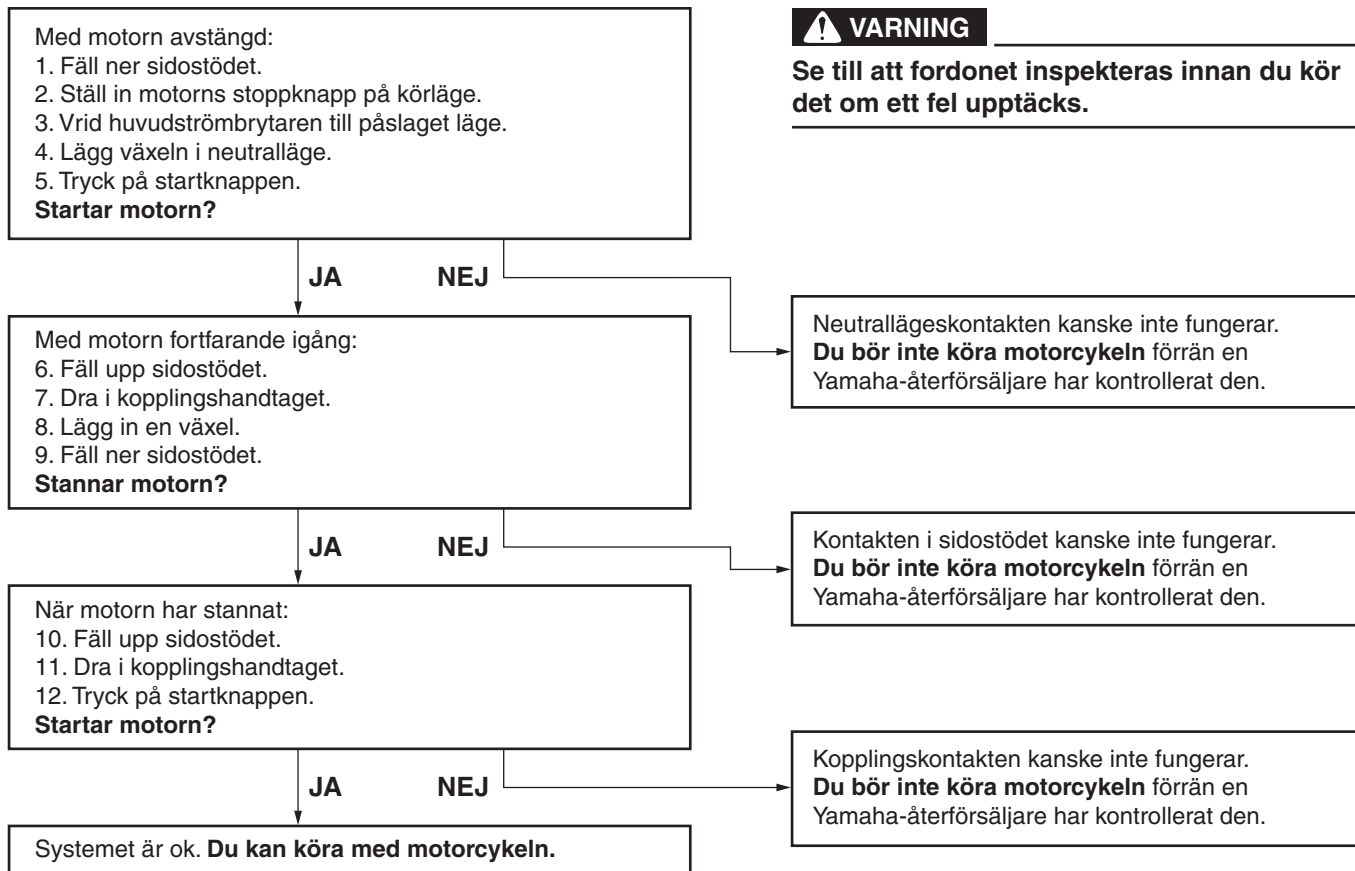

För din egen säkerhet – kontroller före körning

MAU15599

Inspektera fordonet före varje användningstillfälle så att det är i säkert skick. Följ alltid de inspektions- och underhållsprocedurer samt scheman som beskrivs i ägarhandboken.

MWA11152

VARNING

Risken för en olycka eller egendomsskador ökar om du inte inspekterar och underhåller fordonet på rätt sätt. Kör inte fordonet om du stöter på några problem. Låt en Yamaha-återförsäljare se över fordonet om ett problem inte kan åtgärdas med procedurerna som beskrivs i den här handboken.

Kontrollera följande punkter innan fordonet körs:

ARTIKEL	KONTROLLER	SIDAN
Bränsle	<ul style="list-style-type: none">• Kontrollera bränslenivån i tanken.• Fyll på om det behövs.• Kontrollera om det finns läckage i bränsleledningarna.• Kontrollera att bränsletankens överströmningsslang inte är skadad, är igensatt eller har sprickor, och kontrollera slanganslutningen.	3-29, 3-30
Motorolja	<ul style="list-style-type: none">• Kontrollera oljenivån i motorn.• Fyll på, vid behov, med rekommenderad olja till rätt nivå.• Kontrollera om det läcker någon olja.	6-11
Kylvätska	<ul style="list-style-type: none">• Kontrollera kylvätskenivån i kylvätskebehållaren.• Fyll på, vid behov, med rekommenderad kylvätska till rätt nivå.• Kontrollera om kylsystemet läcker.	6-13
Frambroms	<ul style="list-style-type: none">• Kontrollera funktionen.• Om den känns mjuk eller fjädrar, be en Yamaha-återförsäljare att lufta bromssystemet.• Kontrollera om bromsbeläggen är slitna.• Byt vid behov.• Kontrollera vätskenivån i behållaren.• Fyll på specificerad bromsvätska till rätt nivå vid behov.• Kontrollera om hydraulsystemet läcker.	6-20, 6-21

För din egen säkerhet – kontroller före körning

ARTIKEL	KONTROLLER	SIDAN
Bakbroms	<ul style="list-style-type: none">• Kontrollera funktionen.• Om den känns mjuk eller fjädrar, be en Yamaha-återförsäljare att lufta bromssystemet.• Kontrollera om bromsbeläggen är slitna.• Byt vid behov.• Kontrollera vätskenivån i behållaren.• Fyll på specificerad bromsvätska till rätt nivå vid behov.• Kontrollera om hydraulsystemet läcker.	6-20, 6-21
Koppling	<ul style="list-style-type: none">• Kontrollera funktionen.• Smörj kabeln om det behövs.• Kontrollera glappet i handtaget.• Justera vid behov.	6-19
Gashandtag	<ul style="list-style-type: none">• Kontrollera att det går mjukt.• Kontrollera gashandtagets spel.• Vid behov, låt en Yamaha-återförsäljare justera gashandtagets spel och smörja kabeln samt gashandtagets mekanism.	6-15, 6-24
Reglagekablar	<ul style="list-style-type: none">• Kontrollera att det går mjukt.• Smörj om det behövs.	6-24
Kedja	<ul style="list-style-type: none">• Kontrollera kedjespänningen.• Justera vid behov.• Kontrollera kedjans skick.• Smörj om det behövs.	6-22, 6-23
Hjul och däck	<ul style="list-style-type: none">• Kontrollera om de är skadade.• Kontrollera mönsterdjup och däckens skick.• Kontrollera lufttrycket.• Korrigera vid behov.	6-16, 6-18
Bromspedal och växelpedal	<ul style="list-style-type: none">• Kontrollera att det går mjukt.• Smörj ledpunkterna om det behövs.	6-24
Broms- och kopplingshandtag	<ul style="list-style-type: none">• Kontrollera att det går mjukt.• Smörj ledpunkterna om det behövs.	6-25
Mittstöd, sidostöd	<ul style="list-style-type: none">• Kontrollera att det går mjukt.• Smörj ledpunkterna om det behövs.	6-25

För din egen säkerhet – kontroller före körning

ARTIKEL	KONTROLLER	SIDAN
Ramfästen	<ul style="list-style-type: none">• Kontrollera att alla muttrar, bultar och skruvar är ordentligt åtdragna.• Dra åt om det behövs.	—
Instrument, belysning, signaler och kontakter	<ul style="list-style-type: none">• Kontrollera funktionen.• Korrigera vid behov.	—
Sidostödets kontakt	<ul style="list-style-type: none">• Kontrollera funktionen på avstängningssystemet för tändkrets.• Låt en Yamaha-återförsäljare kontrollera fordonet om systemet inte fungerar som det ska.	3-40

Hantering och viktiga punkter vid körning

MAU15952

MAUM3631

MAU84361

Läs noga igenom handboken så att du lär dig alla reglage. Fråga en Yamaha-återförsäljare om det finns ett reglage eller en funktion som du inte förstår.

MWA10272



VARNING

Om du inte är bekant med reglagen kan du förlora kontrollen över fordonet vilket kan leda till en olycka eller personsador.

5

TIPS

Den här modellen är utrustad med:

- en lutningsavkännare som stoppar motorn i händelse av att fordonet välter. I detta fall tänds motorns felvarningsljus, men det beror inte på felfunktion. Vrid tändningsnyckeln till "OFF" och därefter till "ON" för att stänga av varningsljuset. Om detta inte görs kommer motorn inte att starta även om motorn går runt när startknappen trycks in.
- ett system för automatiskt stopp av motorn. Motorn stoppas automatiskt om den får gå på tomgång i 20 minuter. Tryck bara på startknappen för att starta om motorn om den stannar.

Starta motorn

Under normala förhållanden ska växellådan ställas in i neutralläge innan motorn startas. Om du vill starta motorn med ilagd växel måste sidostödet vara uppfällt och kopplingshandtaget vara intryckt.

Starta motorn

1. Vrid huvudströmbrytaren till "ON" och ställ in motorns stoppknapp på "○".
2. Bekräfta att kretsarna kontrolleras för följande lampor.
 - Varningslampa för motorproblem
 - ABS-varningslampa
 - Antispinnsystemets indikeringslampa
 - Indikeringslampor för farthållare
 - Växlingsindikator
 - Varningslampa för motorolja och kylvätska
 - Indikeringslampa för startspärrsystem

TIPS

- ABS-varningslampan ska slockna när en hastighet på minst 10 km/h (6 mi/h) har uppnåtts.
- Indikatorlampan för neutralläge bör lysa när växeln är i neutralläget.

MCA24110

VIKTIGT

Om en varnings- eller indikatorlampa inte fungerar så som beskrivs ovan ska du låta en Yamaha-återförsäljare kontrollera fordonet.

3. Lägg växeln i neutralläge.
4. Tryck på startknappen “(⊖)” för att startmotorn ska dra runt motorn. Släpp startknappen när motorn startar eller efter 5 sekunder. Vänta i 10 sekunder på att batterispänningen ska återställas innan du trycker på knappen igen.

MCA11043

VIKTIGT

För att motorn ska hålla så länge som möjligt bör du undvika kraftiga accelerationer så länge som motorn är kall!

MAU84370

Växling

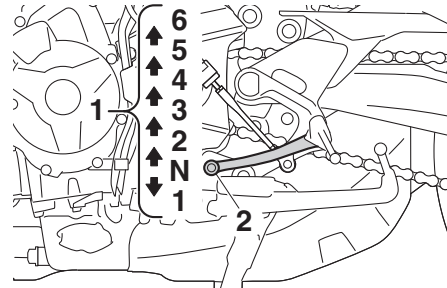

1. Växellådan
2. Växelpedal

Genom att utnyttja växlarna kan du styra den tillgängliga motorkraften som behövs för start, acceleration, körning uppför branta backar etc.

Växellågena visas på bilden.

TIPS

- Tryck ned växelpedalen flera gånger tills den inte går ner längre och höj den sedan en aning när du vill lägga in frilåget (N).
- Den här modellen är utrustad med ett snabbväxlingssystem. (Se sidan 3-24.)

MCA23990

VIKTIGT

- Låt inte motorcykeln rulla för länge i frilåge med motorn avstängd och bogsera inte motorcykeln långa sträckor. Växellådan får bara tillräckligt med smörjning så länge motorn är igång. Otillräcklig smörjning kan skada växellådan.
- Använd alltid kopplingen när du växlar, utom när du växlar uppåt med snabbväxlingssystemet för att undvika skador på motorn, växellådan och drivlinan som inte är konstruerade för att klara den stöt som uppstår när växlar tvingas in.

Hantering och viktiga punkter vid körning

5

Tips för att sänka bränsleförbrukningen

MAU16811

Bränsleförbrukningen beror i stor utsträckning på hur du kör. Här får du några tips för att hålla bränsleförbrukningen nere:

- Växla upp tidigt och undvik höga varvtal vid acceleration.
- Varva inte motorn när du växlar ner och undvik höga varvtal utan att motorn är belastad.
- Stäng av motorn i stället för att låta den gå på tomgång länge (exempelvis i trafikstockningar, vid trafikljus och vid järnvägsövergångar).

Inkörning av motorn

MAU16842

Den viktigaste tiden för motorns livslängd är den tiden som du kör mellan 0 och 1600 km (1000 mi). Av denna anledning bör du läsa detta material noga.

Eftersom motorn är helt ny får den inte belastas för hårt under de första 1600 km (1000 mi). De olika delarna i motorn slits in och polerar varandra till rätta driftstoleranser. Under denna period bör du undvika att ha fullgas eller belasta motorn på sådant sätt att motorn kan överhettas.

MAU17094

0–1000 km (0–600 mi)

Undvik att varva över 5600 v/min under längre perioder. **VIKTIGT: Efter 1000 km (600 mi) körning bör du byta motorolja och oljefilterinsats eller oljefilter.** [MCA10303]

1000–1600 km (600–1000 mi)

Undvik att varva över 6800 v/min under längre perioder.

Efter 1600 km (1000 mi)

Fordonet kan nu köras normalt.

MCA10311

VIKTIGT

- Undvik att varva motorn över det röda fältet på varvräknaren.
- Om det uppstår något problem med motorn under inkörningstiden bör du omedelbart ta kontakt med en Yamaha-återförsäljare som får kontrollera orsaken.

MAU17214

Parkering

Vid parkering, stäng av motorn och ta ur nyckeln.

MWA10312

WARNING

- Eftersom motorn och avgasröret kan bli mycket varma bör du inte parkera där fotgängare eller barn kan nudda delarna och få brännskador.
 - Parkera inte i en backe eller på mjukt underlag eftersom fordonet då kan välta, vilket ökar risken för bränsleläckor och brand.
 - Parkera inte i närheten av gräs eller andra material som kan fatta eld.
-

Periodiskt underhåll och justering

MAU17246

Regelbunden kontroll, justering och smörjning håller ditt fordon i trafiksäkert och gott skick. Fordonets ägare/föraren ansvarar för säkerheten. De viktigaste punkterna för kontroll, justering och smörjning av fordonet beskrivs på sidorna som följer.

De tidsintervall som finns angivna i tabellen för regelbundet underhåll bör enbart ses som rekommendationer under normala körförhållanden. Underhåll kanske måste utföras oftare beroende på väder, vägförhållanden, geografiskt läge och körstil.

MWA10322

VARNING

Risken för personskador eller dödsfall när fordonet underhålls eller körs kan öka om fordonet inte sköts eller underhålls på rätt sätt. Låt en Yamaha-återförsäljare utföra service om du inte är van vid fordonsunderhåll.

MWA15123

VARNING

Stäng av motorn när underhåll utförs om inte annat anges.

- När motorn är igång finns det rörliga delar i den där kroppsdelar eller kläder kan fastna och elektriska delar som kan orsaka elektriska stötar eller brand.
- Om motorn körs när underhåll utförs kan det leda till ögonskador, brännskador, brand eller kolmonoxidförgiftning – eventuellt med dödlig utgång. Mer information om kolmonoxidförgiftning finns på sidan 1-2.

MWA15461

VARNING

Bromsskivor, bromsok, trummor, och bromsbelägg kan bli mycket varma under användning. Låt bromskomponenterna kallna innan du rör vid dem för att undvika brännskador.

MAU17303

Avgasreglering ger inte bara renare luft utan är även viktigt för korrekt motorfunktion och maximala prestanda. Arbeten som gäller avgasreglering indelas separat i tabellerna över regelbundet underhåll nedan. För sådana underhållsarbeten krävs specialiserade data, kunskaper och utrustningar. Underhåll, byte och reparation av enheter och system för avgasreglering ska utföras av verkstäder eller personer som är certifierade (om tillämpligt). Yamaha-återförsäljare är utbildade och utrustade att utföra sådana arbeten.

MAU59911

Verktygssats

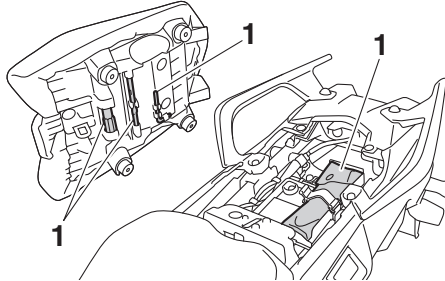

1. Verktygssats

Verktygssatsen är placerad under passagerarsadeln. (Se sidan 3-31.)

Informationen i den här handboken och verktygen i verktygssatsen är till för att hjälpa dig med förebyggande underhåll och mindre reparationer. Du kan emellertid behöva en momentnyckel och andra verktyg för att genomföra vissa underhållsarbeten på rätt sätt.

TIPS

Om du inte har de verktyg eller den erfarenhet som krävs för ett visst arbete kan du be en Yamaha-återförsäljare att utföra det åt dig.

Periodiskt underhåll och justering

MAU71033

Tabeller över regelbundet underhåll

TIPS

- De punkter som är markerade med en asterisk bör utföras av en Yamaha-återförsäljare eftersom specialverktyg, särskilda data och tekniska kunskaper krävs.
- Från 50000 km (30000 mi), upprepa skötselintervallen med början från 10000 km (6000 mi).
- **De årliga kontrollerna måste genomföras varje år om inte avståndsbaserat underhåll utförs i stället.**

MAU71051

Tabell över regelbunden skötsel av emissionssystemet

NR.	ARTIKEL	KONTROLLPUNKT ELLER SKÖTSELARBETE	MÄTARSTÄLLNING					ÅRLIG KONTROLL
			1000 km (600 mi)	10000 km (6000 mi)	20000 km (12000 mi)	30000 km (18000 mi)	40000 km (24000 mi)	
1	* Bränsleledning	<ul style="list-style-type: none">• Kontrollera bensinslangarna om de har sprickor eller andra skador.• Byt vid behov.		√	√	√	√	√
2	* Tändstift	<ul style="list-style-type: none">• Kontrollera skicket.• Justera gapet och rengör.		√		√		
		<ul style="list-style-type: none">• Byt ut.			√	√		
3	* Ventilspel	<ul style="list-style-type: none">• Kontrollera och justera.	Var 40000 km (24000 mi)					
4	* Bränsleinsprutning	<ul style="list-style-type: none">• Kontrollera tomgångsvarvtalet.	√	√	√	√	√	√
		<ul style="list-style-type: none">• Kontrollera och justera inställningen.		√	√	√	√	√
5	* Avgassystem	<ul style="list-style-type: none">• Kontrollera om det finns läckor.• Dra åt om det behövs.• Byt packningar vid behov.	√	√	√	√	√	

Periodiskt underhåll och justering

NR.	ARTIKEL	KONTROLLPUNKT ELLER SKÖTSELARBETE	MÄTARSTÄLLNING					ÅRLIG KONTROLL
			1000 km (600 mi)	10000 km (6000 mi)	20000 km (12000 mi)	30000 km (18000 mi)	40000 km (24000 mi)	
6	* Evaporativt emissionssystem	<ul style="list-style-type: none"> • Kontrollera om systemet är skadat. • Byt vid behov. 			√		√	
7	* Luftinsugets system	<ul style="list-style-type: none"> • Kontrollera om luftavstängningsventil, reed-ventil och slang har skador. • Byt de detaljer som är skadade om det behövs. 		√	√	√	√	√

Periodiskt underhåll och justering

MAU71351

Tabell över allmän skötsel och smörjning

NR.	ARTIKEL	KONTROLLPUNKT ELLER SKÖTSELARBETE	MÄTARSTÄLLNING					ÅRLIG KONTROLL
			1000 km (600 mi)	10000 km (6000 mi)	20000 km (12000 mi)	30000 km (18000 mi)	40000 km (24000 mi)	
1	* Kontroll med diagnostiskt system	<ul style="list-style-type: none"> Utför en dynamisk kontroll med Yamahas diagnostikverktyg. Kontrollera felkoderna. 	√	√	√	√	√	√
2	* Luftfilter	<ul style="list-style-type: none"> Byt ut. 	Var 40000 km (24000 mi)					
3	Koppling	<ul style="list-style-type: none"> Kontrollera funktionen. Ställ in. 	√	√	√	√	√	
4	* Frambroms	<ul style="list-style-type: none"> Kontrollera funktionen, vätskenivån och eventuellt läckage. Byt ut bromsbeläggen om det behövs. 	√	√	√	√	√	√
5	* Bakbroms	<ul style="list-style-type: none"> Kontrollera funktionen, vätskenivån och eventuellt läckage. Byt ut bromsbeläggen om det behövs. 	√	√	√	√	√	√
6	* Bromsslangar	<ul style="list-style-type: none"> Kontrollera om de har sprickor eller andra skador. 		√	√	√	√	√
		<ul style="list-style-type: none"> Byt ut. 	Vart 4:e år					
7	* Bromsvätska	<ul style="list-style-type: none"> Byt. 	Vartannat år					
8	* Hjul	<ul style="list-style-type: none"> Kontrollera om de är skeva eller har skador. Byt vid behov. 		√	√	√	√	
9	* Däck	<ul style="list-style-type: none"> Kontrollera mönsterdjup och om de har skador. Byt vid behov. Kontrollera lufttrycket. Korriger vid behov. 		√	√	√	√	√

Periodiskt underhåll och justering

NR.	ARTIKEL	KONTROLLPUNKT ELLER SKÖTSELARBETE	MÄTARSTÄLLNING					ÅRLIG KONTROLL
			1000 km (600 mi)	10000 km (6000 mi)	20000 km (12000 mi)	30000 km (18000 mi)	40000 km (24000 mi)	
10	* Hjullager	<ul style="list-style-type: none"> Kontrollera lagerspel och om de har skador. 		√	√	√	√	
11	* Svingarmsledens lager	<ul style="list-style-type: none"> Kontrollera funktion och om den har för stort spel. 		√	√	√	√	
		<ul style="list-style-type: none"> Smörj med ett litiumbaserat fett. 	Var 50000 km (30000 mi)					
12	Kedja	<ul style="list-style-type: none"> Kontrollera kedjans spänning, uppriktning och skick. Justera och smörj in kedjan ordentligt med ett smörjmedel som är anpassat för kedjor med O-ring. 	Varje 1000 km (600 mi) och efter att ha tvättat motorcykeln, kört i regn eller kört i fuktiga områden					
13	* Styrlager	<ul style="list-style-type: none"> Kontrollera om lageruppsättningarna är lösa. 	√	√		√		
		<ul style="list-style-type: none"> Fyll på lagom med litiumbaserat fett. 			√		√	
14	* Ramfästen	<ul style="list-style-type: none"> Kontrollera att alla muttrar, bultar och skruvar är ordentligt åtdragna. 		√	√	√	√	√
15	Lagertapp för bromshandtag	<ul style="list-style-type: none"> Smörj med silikonbaserat fett. 		√	√	√	√	√
16	Lagertapp för bromspedal	<ul style="list-style-type: none"> Smörj med ett litiumbaserat fett. 		√	√	√	√	√
17	Lagertapp för kopplingshandtag	<ul style="list-style-type: none"> Smörj med ett litiumbaserat fett. 		√	√	√	√	√
18	Lagertapp för växelpedal	<ul style="list-style-type: none"> Smörj med ett litiumbaserat fett. 		√	√	√	√	√

Periodiskt underhåll och justering

NR.	ARTIKEL	KONTROLLPUNKT ELLER SKÖTSELARBETE	MÄTARSTÄLLNING					ÅRLIG KONTROLL
			1000 km (600 mi)	10000 km (6000 mi)	20000 km (12000 mi)	30000 km (18000 mi)	40000 km (24000 mi)	
19	Sidostöd, mittstöd	<ul style="list-style-type: none"> Kontrollera funktionen. Smörj med ett litiumbaserat fett. 		√	√	√	√	√
20 *	Sidostödets kontakt	<ul style="list-style-type: none"> Kontrollera funktionen och byt ut vid behov. 	√	√	√	√	√	√
21 *	Framgaffel	<ul style="list-style-type: none"> Kontrollera funktion och om det läcker olja. Byt vid behov. 		√	√	√	√	
22 *	Stötdämpare	<ul style="list-style-type: none"> Kontrollera funktion och om det läcker olja. Byt vid behov. 		√	√	√	√	
23 *	Bakfjädringens reläarm och ledpunkten i kopplingsarmen	<ul style="list-style-type: none"> Kontrollera funktionen. 		√	√	√	√	
24	Motorolja	<ul style="list-style-type: none"> Byt (värm upp motorn före dränering). Kontrollera oljenivån och om det läcker olja. 	√	√	√	√	√	√
25	Oljefilterinsats	<ul style="list-style-type: none"> Byt ut. 	√		√		√	
26 *	Kylsystem	<ul style="list-style-type: none"> Kontrollera kylvätskenivån och om det läcker kylvätska. 		√	√	√	√	√
		<ul style="list-style-type: none"> Byt. 	Vart 3:e år					
27 *	Bromskontakter, fram och bak	<ul style="list-style-type: none"> Kontrollera funktionen. 	√	√	√	√	√	√
28 *	Rörliga delar och kablar	<ul style="list-style-type: none"> Smörj. 		√	√	√	√	√

Periodiskt underhåll och justering

NR.	ARTIKEL	KONTROLLPUNKT ELLER SKÖTSELARBETE	MÄTARSTÄLLNING					ÅRLIG KONTROLL
			1000 km (600 mi)	10000 km (6000 mi)	20000 km (12000 mi)	30000 km (18000 mi)	40000 km (24000 mi)	
29	* Gashandtagshus och vajer	<ul style="list-style-type: none"> • Kontrollera funktion och spel. • Justera gasvajerns spel vid behov. • Smörj gashandtagshuset, vajern och handtagsvärmarens kabel. 		√	√	√	√	√
30	* Belysning, signaler och kontakter	<ul style="list-style-type: none"> • Kontrollera funktionen. • Ställ in halvljuset. 	√	√	√	√	√	√

MAU72800

TIPS

- Luftfilter
 - Denna modell är utrustad med ett oljeindränkt papper av engångstyp och får inte blåsas rent med tryckluft eftersom det då kan skadas.
 - Luftfiltret måste bytas oftare och du kör i fuktiga eller dammiga områden.
- Hydraulbroms
 - Kontrollera och fyll på bromsvätska vid behov.
 - Vartannat år bör huvudbromscylinde och bromsokens inre komponenter bytas samt bromsvätskan ersättas.
 - Byt bromsledningar vart fjärde år eller om det uppstått sprickor eller om de är skadade.

Periodiskt underhåll och justering

Lossa och sätta fast panelen

MAU18752

Den panel som visas på bilden måste lossas för att vissa skötselarbeten som beskrivs i detta kapitel ska kunna utföras. Titta i detta avsnitt varje gång som panelen måste lossas eller sättas fast.

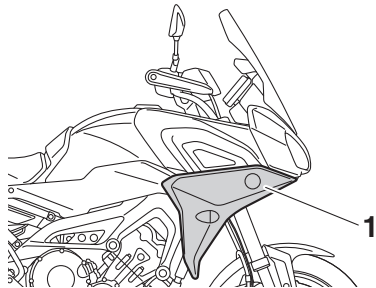

1. Panel A

6

Panel A

För att ta bort panelen

1. Ta bort snabbfästesskruvarna och dra sedan panelen utåt och nedåt som visas på bilden.

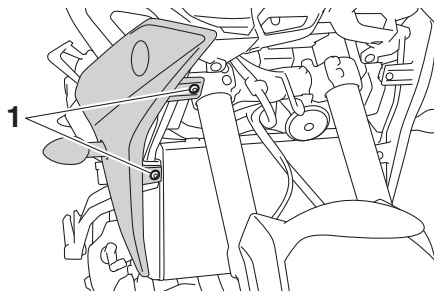

1. Snabbfästesskruv

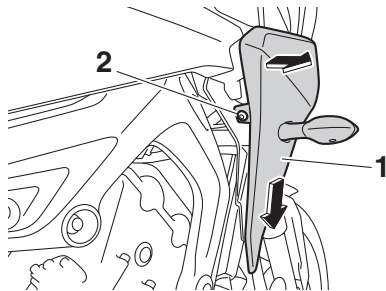

1. Panel A
2. Snabbfästesskruv

2. Koppla loss kontakten för blinkerslampor.

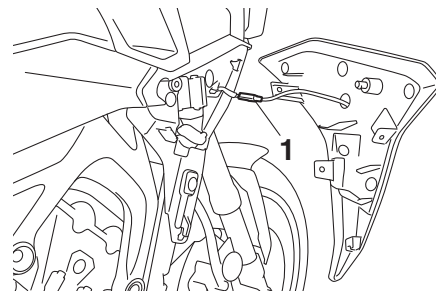

1. Kontakt för blinkerslampor

För att sätta fast panelen

1. Koppla ihop kontakten för blinkerslampor.
2. Placera tillbaka panelen på plats, och sätt därefter tillbaka snabbfästesskruvarna.

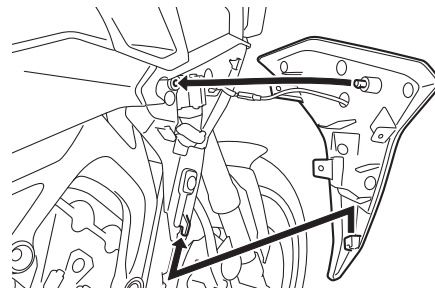

MAU19653

Kontroll av tändstiften

Tändstiften är viktiga komponenter i motorn och de bör kontrolleras regelbundet, helst av en Yamaha-återförsäljare. Eftersom värme och avlagringar gör att tändstift långsamt eroderar, bör de tas bort och kontrolleras enligt tabellen för regelbunden skötsel och smörjning. Dessutom kan tändstiftens skick avslöja motorns skick.

Kontrollera att porslinet runt mittelektroden har en lätt ljusbrun färg (den ideala färgen när fordonet körs normalt) och alla tändstift bör ha samma färg. Om färgen på något av tändstiften skiljer sig från de andra kan det vara fel på motorn. Försök inte åtgärda felet själv. Låt i stället en Yamaha-återförsäljare kontrollera motorcykeln.

Om ett tändstift visar tecken på att elektroden har eroderat eller om det finns avlagringar, bör det bytas.

Rekommenderat tändstift:
NGK/CPR9EA9

Innan ett tändstift monteras bör elektrodavståndet mätas med ett bladmått och avståndet justeras vid behov.

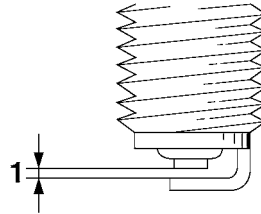

1. Rekommenderat elektrodavstånd

Rekommenderat elektrodavstånd:
0.8–0.9 mm (0.031–0.035 in)

Gör rent tätningsringen och dess anliggningsytor och torka av gängorna på tändstiftet.

Åtdragningsmoment:
Tändstift:
13 N·m (1.3 kgf·m, 9.6 lb·ft)

TIPS

Om du inte har tillgång till en momentnyckel när du drar åt tändstiftet kan du dra åt det genom att dra fast det ytterligare 1/4–1/2 varv efter det att du skruvat fast det för

hand. Tändstiftet bör emellertid dras åt med en momentnyckel så snart som möjligt.

MCA10841

VIKTIGT

Använd inte några verktyg för att sätta på eller ta bort tändstiftshatten eftersom tändspoleanslutningen kan i så fall skadas. Det kan vara svårt att ta bort tändstiftshatten eftersom gummitätningen runt hatten kan kärva mot tändstiftet. För att ta bort tändstiftshatten, vrid den fram och tillbaks samtidigt som du drar den uppåt. Vrid även hatten fram och tillbaks när du sätter på den.

Periodiskt underhåll och justering

Kanister

MAU36112

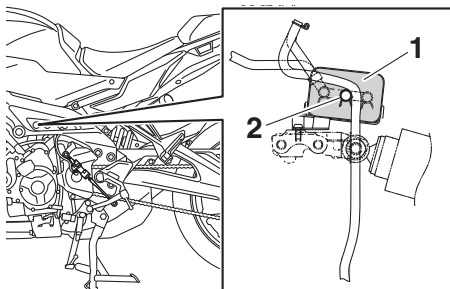

1. Kanister
2. Kanisterventilation

Den här modellen är utrustad med en kanister som förhindrar att bränsleångor släpps ut i atmosfären. Kom ihåg att kontrollera följande innan fordonet används:

- Kontrollera alla slangkopplingar.
- Kontrollera om det finns sprickor eller andra skador på slangarna och kanistern. Byt om den är skadad.
- Kontrollera att kanisterns ventilator inte är blockerad och rengör vid behov.

Motorolja

MAU1990E

Motoroljans nivå ska kontrolleras regelbundet. Dessutom måste oljan och oljefilterinsatsen bytas vid de intervall som anges i tabellen för regelbunden skötsel.

Rekommenderad motorolja:

Se sidan 8-1.

Oljemängd:

Oljebyte:

2.40 L (2.54 US qt, 2.11 Imp.qt)

Med byte av oljefilter:

2.70 L (2.85 US qt, 2.38 Imp.qt)

MCA11621

VIKTIGT

- För att undvika att kopplingen slirar (motoroljan smörjer även kopplingen), bör inga tillsatser blandas in i oljan. Använd inte oljor med en dieselspecifikation som "CD" eller oljor med högre kvalitet än den som anges. Använd dessutom inte oljor som är märkta "ENERGY CONSERVING II" (ENERGIBESPARANDE II) eller högre.
- Se till att inga främmande föremål kommer ner i vevhuset.

För att kontrollera motorns oljenivå

1. Vänta i några minuter tills oljan stabiliserats efter det att motorn värmts upp.
2. Håll fordonet upprätt på en plan yta för en exakt avläsning.
3. Titta i inspektionsfönstret längst ned på vevhusets högra sida.

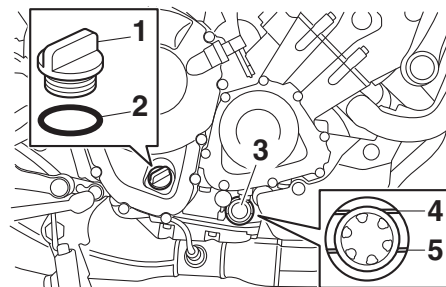

1. Påfyllningslock för motorolja
2. O-ring
3. Inspektionsglas för oljenivå
4. Max-markering
5. Min-markering

TIPS

Oljenivån bör vara mellan min- och max-markeringarna.

4. Ta bort oljepåfyllningslocket och fyll på olja om motoroljan ligger vid eller under den lägsta nivåmarkeringen.

Periodiskt underhåll och justering

5. Kontrollera O-ringen på påfyllningslocket för motorolja. Byt om den är skadad.

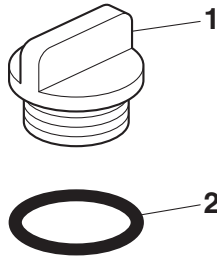

1. Påfyllningslock för motorolja
2. O-ring

6. Montera påfyllningslocket för olja.

Byta motorolja (och filter)

1. Starta motorn och låt den gå på tomgång i några minuter så att oljan värms upp och stoppa sedan motorn.
2. Placera ett oljetråg under motorn för att samla upp oljan.
3. Ta bort påfyllningslocket för motorolja, motoroljans avtappningsplugg och packningen.

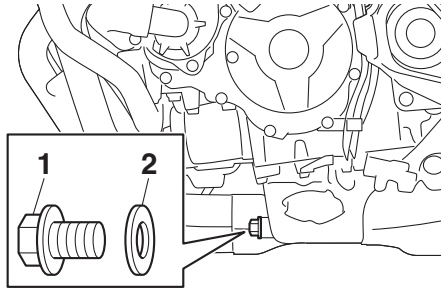

1. Oljeavtappningsplugg
2. Packning

TIPS

Hoppa över stegen 4–6 om du inte ska byta oljefilterinsatsen.

4. Ta bort oljefilterinsatsen med hjälp av en oljefiltertång.

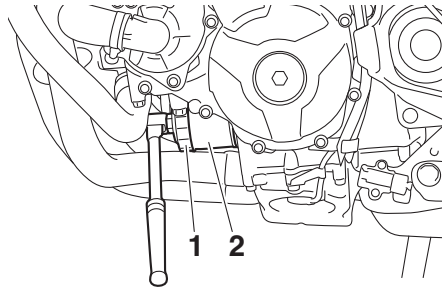

1. Oljefiltertång
2. Oljefilterinsats

TIPS

Oljefilternycklar finns hos Yamahas återförsäljare.

5. Stryk på ett tunt lager ren motorolja på O-ringen på den nya oljefilterinsatsen.

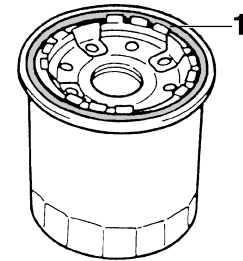

1. O-ring

TIPS

Se till att enhetens O-ring sitter rätt placerad.

6. Montera den nya oljefilterinsatsen och dra åt till specificerat åtdragningsmoment.

Periodiskt underhåll och justering

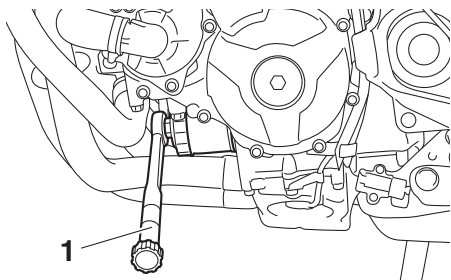

1. Momentnyckel

Åtdragningsmoment:

Oljefilterinsats:
17 N·m (1.7 kgf·m, 13 lb·ft)

7. Montera motoroljans avtappningsplugg med en ny packning och dra åt pluggen till angivet moment.

Åtdragningsmoment:

Oljeavtappningsplugg:
43 N·m (4.3 kgf·m, 32 lb·ft)

8. Fyll på specificerad mängd rekommenderad olja i vevhuset.

TIPS

Vi rekommenderar att du använder en tratt.

9. Montera påfyllningslocket efter det att O-ringen på påfyllningslocket för motoroljan har kontrollerats.

TIPS

Torka bort spilld olja innan motorn startas.

10. Starta motorn och låt den gå på tomgång medan du kontrollerar efter oljeläckor.

TIPS

Om oljeläckor upptäcks som du inte kan åtgärda ska du lämna in fordonet för kontroll.

11. Stäng av motorn, vänta i några minuter tills oljan stabiliserats och kontrollera sedan oljenivån en sista gång.
VIKTIGT: Kör inte fordonet förrän du vet att det finns tillräckligt med olja i motorn. [MCA10012]

MAUS1203

Kylvätska

Kylvätskans nivå ska kontrolleras regelbundet. Dessutom måste kylvätskan bytas vid de intervall som anges i tabellen för regelbunden skötsel.

Rekommenderad kylvätska:

YAMALUBE kylvätska

Kylvätskemängd:

Kylvätskebehållare (max nivåmarkering):

0.25 L (0.26 US qt, 0.22 Imp.qt)

Kylare (inklusive alla slangar):

1.93 L (2.04 US qt, 1.70 Imp.qt)

TIPS

Om Yamaha originalkylvätska inte finns tillgängligt ska du använda ett frostskyddsmedel med etylenglykol som innehåller korrosionshämmande medel för aluminiummotorer och blanda det med destillerat vatten i proportionerna 1:1.

MAU20097

För att kontrollera kylvätskenivån

Utför kontrollen när motorn är kall eftersom kylvätskenivån varierar beroende på motorns temperatur.

1. Parkera fordonet på en plan yta.
2. Titta på kylvätskenivån i behållaren när fordonet är i upprätt läge.

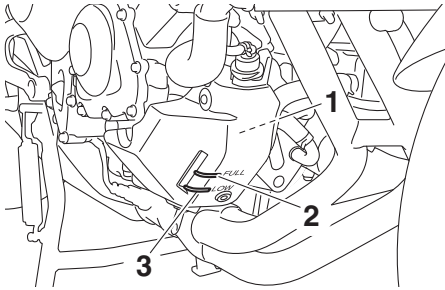

1. Kylvätskebehållare
2. Max-markering
3. Min-markering

3. Öppna locket på kylvätskebehållaren om kylvätskenivån ligger vid eller under min-markeringen. **WARNING! Ta bara bort kylvätskelocket. Ta aldrig bort kylvätskelocket när motorn är varm.** [MWA15162]

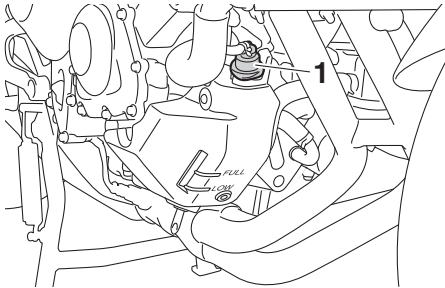

1. Kylvätskebehållarens lock

4. Fyll på kylvätska till den maximala nivåmarkeringen. **VIKTIGT: Om du inte har tillgång till kylvätska kan du använda destillerat vatten eller mjukt vattenledningsvatten. Använd inte hårt vatten eller saltvatten eftersom det kan skada motorn. Om du har använt vatten i stället för kylvätska bör du byta ut det mot kylvätska vid första bästa tillfälle. I annat fall kommer kylsystemet inte att vara skyddat mot isbildning och korrosion. Om du har tillsatt vatten till kylvätskan, be en Yamaha-återförsäljare att kontrollera kylvätskan så snart som möjligt. I annat fall kommer motorns kyleffekt att reduceras.** [MCA10473]
5. Sätt på kylvätskelocket.

MAU33032

Byte av kylvätska

Kylvätskan måste bytas vid de intervall som anges i tabellen för regelbunden skötsel och smörjning. Låt en Yamaha-återförsäljare byta kylvätskan. **WARNING! Ta aldrig bort kylvätskelocket när motorn är varm.**

[MWA10382]

Luftfilter

Luftfiltret måste bytas vid de intervall som anges i tabellen för regelbunden skötsel och smörjning. Låt en Yamaha-återförsäljare byta luftfilter.

Periodiskt underhåll och justering

Kontroll av tomgångsvarvtalet

MAU44735

Kontrollera tomgångsvarvtalet och låt vid behov en Yamaha-återförsäljare korrigeras det.

Tomgångsvarvtal:
1100–1300 v/min

Kontroll av gashandtagets spel

MAU21386

Mät gashandtagets spel enligt bilden.

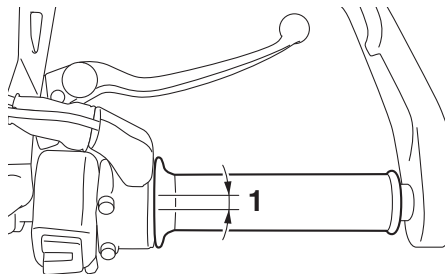

1. Gashandtagets spel

Gashandtagets spel:
3.0–5.0 mm (0.12–0.20 in)

Kontrollera regelbundet gashandtagets spel och låt vid behov en Yamaha-återförsäljare justera det.

Ventilspelet

MAU21403

Ventilerna är viktiga motorkomponenter och ventilspelet ändras när de används, därför måste de kontrolleras och justeras vid de intervall som anges i det regelbundna underhållsschemat. Ventiler som inte justeras kan leda till att luft-/bränsleblandningen blir fel, motorbuller och slutligen motorskador. Låt en Yamaha-återförsäljare kontrollera och justera ventilspelet med regelbundna mellanrum för att förhindra detta.

TIPS

Service måste utföras när motorn är kall.

Däck

MAU64412

Däcken är det enda på fordonet som har kontakt med vägen. Säkerhet under alla körförhållanden hänger på en relativt liten kontaktyta. Därför är det absolut nödvändigt att hålla däcken i gott skick vid alla tillfällen och byta ut dem vid lämplig tidpunkt med de specificerade däcken.

Däckens lufttryck

Däckens lufttryck bör kontrolleras och eventuellt justeras före varje körning.

MWA10504

VARNING

Om fordonet körs med fel däcktryck kan föraren förlora kontrollen över det vilket kan leda till allvariga personskador eller dödsfall.

- Däckens lufttryck bör kontrolleras när däcken är kalla (dvs när temperaturen på däcken är densamma som den omgivande luftens).
- Däckens lufttryck bör anpassas med avseende på hastighet och den totala vikten på förare, passagerare, bagage och de tillbehör som är godkända för denna modell.

Lufttryck i kalla däck:

1 person:

Fram: 225 kPa (2.25 kgf/cm², 33 psi)

Bak: 250 kPa (2.50 kgf/cm², 36 psi)

2 personer:

Fram: 250 kPa (2.50 kgf/cm², 36 psi)

Bak: 290 kPa (2.90 kgf/cm², 42 psi)

Maxlast:

Fordon: 179 kg (395 lb)

Fordonets maxlast är den kombinerade vikten av föraren, passagerare, last och eventuella tillbehör.

MWA10512

VARNING

Lasta inte för mycket på fordonet. En olycka kan inträffa om du kör ett överlastat fordon.

Kontroll av däcken

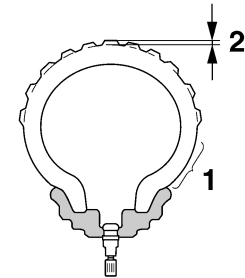

1. Däckssidor
2. Mönsterdjup

Däcken måste kontrolleras före varje körning. Om mönsterdjupet i däckens mitt är nere på minimum eller om det sitter en glasbit eller spik i däckets, eller om däckssidorna är spruckna, bör du låta en Yamaha-återförsäljare byta däck omedelbart.

Minsta mönsterdjup (fram och bak):

1.6 mm (0.06 in)

TIPS

Minsta mönsterdjup kan variera från land till land. Kontrollera vilka regler som gäller i ditt land.

Periodiskt underhåll och justering

MWA10472

⚠ VARNING

- Låt en Yamaha-återförsäljare byta utslitna däck. Förutom att det är olagligt att köra, kan utslitna däck reducera körstabiliteten och kan leda till att du tappar kontrollen.
- Byte av alla hjul- och bromsrelaterade delar, inklusive däck, bör utföras av en Yamaha-återförsäljare som har nödvändiga kunskaper och erfarenhet att göra det.
- Kör lugnt och försiktigt några mil med nya däck så att ytan hinner ruggas upp. Greppet är mycket dåligt på helt nya däck.

Däckinformation

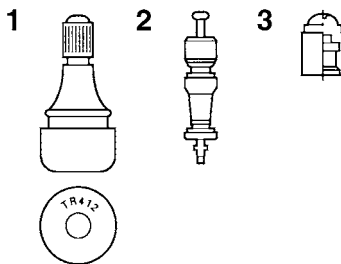

1. Luftventil
2. Ventilhus
3. Ventilhatt med tätning

Denna modell är utrustad med slanglösa däck och luftventiler.

Däck åldras även om de inte har använts eller om de bara har använts vid enstaka tillfällen. Sprickor i däcktjänstret och i sidorna, ibland med deformationer i stommen, är alla tecken på ålder. Gamla och åldrade däck ska kontrolleras av däckspecialister för att ta reda på ifall de är säkra att använda.

MWA10902

⚠ VARNING

- Framdäck och baddäck bör vara av samma fabrikat och utformning, annars kan motorcykelns hanteringsegenskaper ändras vilket kan leda till en olycka.
- Se alltid till att ventilhattarna sitter ordentligt på plats för att förhindra att luft läcker ut.
- Använd bara de luftventiler och ventilhus som visas i listan nedan för att undvika att du tappar luft när du kör.

Efter utförliga tester har endast de däck som visas i listan nedan godkänts av Yamaha för denna modell.

Framdäck:

Storlek:

120/70ZR17 M/C (58W)

Tillverkare/modell:

DUNLOP/D222F

Bakdäck:

Storlek:

180/55ZR17 M/C (73W)

Tillverkare/modell:

DUNLOP/D222

FRAM och BAK:

Luftventil:

TR412

Ventilhus:

#9100 (original)

MWA10601

 **VARNING**

Denna motorcykel är utrustad med "super-high-speed" däck. Beakta följande punkter för att du ska få ut så mycket som möjligt av dessa däck.

- Använd bara de specificerade ersättningsdäcken. Andra däck kan explodera vid körning i höga hastigheter.
- Helt nya däck kan ha ett relativt dåligt grepp på vissa underlag innan de är inkörda. Det är därför inte lämpligt att köra med höga hastig-

heter utan köra sparsamt de första 100 km (60 mi) efter det att ett nytt däck monteras.

- Däcken måste vara uppvärmda innan du kan köra med höga hastigheter.
- Anpassa alltid lufttrycket beroende på körförhållanden.

Gjutna fälgar

För att du ska få ut maximal prestanda, hållbarhet och säkerhet från ditt fordon bör du notera följande punkter om hjulen.

- Kontrollera fälgkanterna så att de inte är spruckna, krokiga eller skadade före varje körning. Om de är skadade, låt en Yamaha-återförsäljare byta hjulet. Försök inte att reparera ett hjul själv. Ett deformerat eller sprucket hjul måste bytas.
- Hjulet bör balanseras om du har bytt fälg eller däck. Ett obalanserat hjul kan ge upphov till dåliga prestanda, besvärliga hanteringssegenskaper och en förkortad livslängd på däck.

Periodiskt underhåll och justering

Justering av kopplingshandtagets spel

MAU22083

Mät kopplingshandtagets spel som visas.

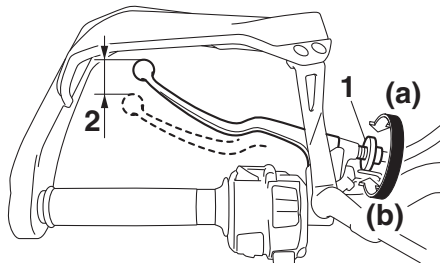

1. Justeringsbult för kopplingshandtagets spel
2. Kopplingshandtagets spel

Kopplingshandtagets spel:

5.0–10.0 mm (0.20–0.39 in)

Kontrollera regelbundet kopplingshandtagets spel och justera det vid behov enligt följande.

För att öka kopplingshandtagets spel ska justerbulten för kopplingshandtagets spel vridas i riktning (a). För att minska kopplingshandtagets spel ska justerbulten vridas i riktning (b).

TIPS

Om du inte kan ställa in det angivna spelet på kopplingshandtaget enligt anvisningarna ovan eller om kopplingshandtaget inte fungerar som det ska, bör du be en Yamaha-återförsäljare att kontrollera kopplingsmekanismen.

Kontroll av bromshandtagets spel

MAU37914

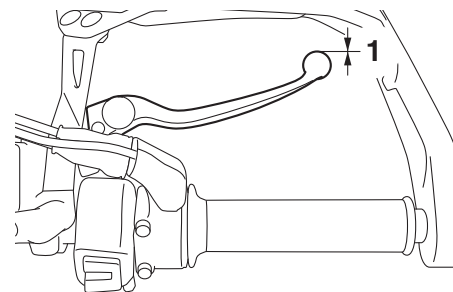

1. Inget spel i bromshandtaget

Det får inte finnas något fritt spel i bromsreglaget. Låt en Yamaha-återförsäljare kontrollera bromssystemet om spel finns.

MWA14212

⚠ VARNING

En mjuk och svampig känsla i bromshandtaget tyder på att det finns luft i bromssystemet. Om det finns luft i bromssystemet ska du låta en Yamaha-återförsäljare avlufta systemet innan du använder fordonet. Luft i bromssystemet försämrar bromsverkan och kan leda till att du tappar kontrollen.

Bromsljuskontakter

MAU36505

Bromsljuset bör tändas strax innan bromsarna ansätts. Bromsljuset aktiveras med kontakter som är anslutna till bromshandtaget och bromspedalen. Eftersom bromsljuskontakterna är komponenter i det låsningsfria bromssystemet bör de endast underhållas av en Yamaha-återförsäljare.

Kontroll av bromsbelägg fram och bak

MAU22393

Förslitningen av bromsbeläggen fram och bak måste kontrolleras vid de intervall som anges i tabellen för regelbunden skötsel och smörjning.

Bromsbelägg, fram

MAU36891

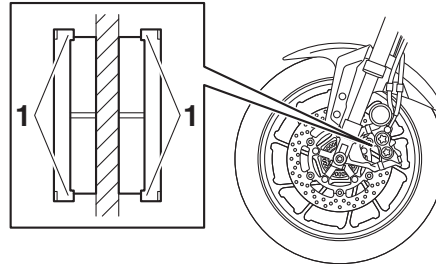

1. Indikering för bromsbeläggens förslitning

Bromsbeläggen för frambromsen har indikeringar för bromsbeläggens förslitning som gör att du kan kontrollera förslitningen utan att ta isär bromsen. Titta på indikeringen för att kontrollera bromsbeläggens förslitning med bromsen på. Om bromsbeläggen är så slitna att en förslitningsindikering nästan rör vid bromsskivan, bör du låta en Yamaha-återförsäljare byta alla bromsbelägg.

Bromsbelägg, bak

MAU46292

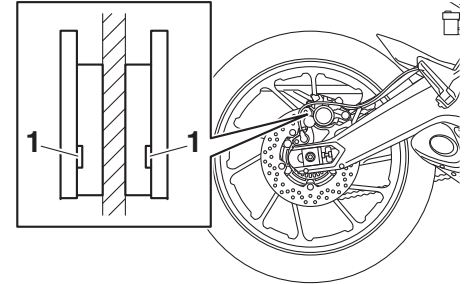

1. Indikeringspår för bromsbeläggens förslitning

Bromsbeläggen för bakbromsen har indikeringspår för bromsbeläggens förslitning som gör att du kan kontrollera förslitningen utan att ta isär bromsen. Titta på indikeringspåret för att kontrollera bromsbeläggens förslitning. Om ett bromsbelägg är så slitet att ett indikeringspår nästan syns bör du låta en Yamaha-återförsäljare byta alla bromsbelägg.

Periodiskt underhåll och justering

Kontroll av bromsvätskenivån

MAU40262

Kontrollera att bromsvätskenivån är över miniminivån före varje körning. Kontrollera att bromsvätskenivån ligger vid behållarens övre del. Fyll på bromsvätska vid behov.

Frambroms

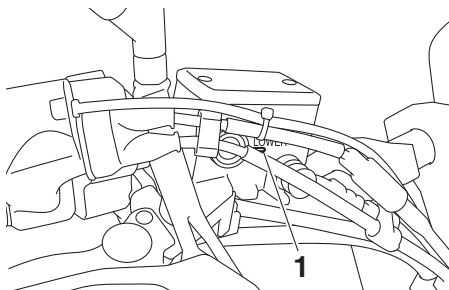

1. Min-markering

Bakbroms

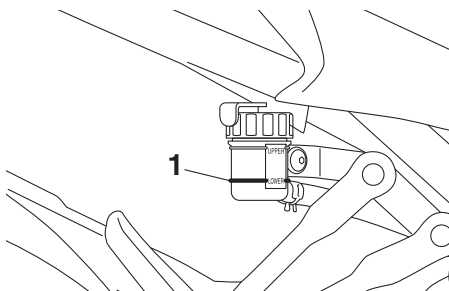

1. Min-markering

Specificerad bromsvätska:
DOT 4

MWA16011



VARNING

Felaktigt underhåll kan leda till att bromsarna inte fungerar. Beakta följande:

- För lite bromsvätska kan göra att luft tränger in i bromssystemet vilket försämrar bromsförmågan.
- Rengör påfyllningslocket innan det tas bort. Använd bara DOT 4-bromsvätska från en förseglad behållare.
- Använd bara den specificerade bromsvätskan, annars kan gummitätningarna försämrats vilket leder till läckage.
- Fyll på med samma bromsvätska som redan finns i systemet. Om du fyller på en annan bromsvätska än DOT 4 kan det leda till en farlig kemisk reaktion.
- Var försiktig så att du inte får in vatten eller damm när du fyller på bromsvätska. Vatten sänker bromsvätskans kokpunkt kraftigt och kan resultera i ånglås och smuts kan täppa till ventilerna i ABS-enheten.

MCA17641

VIKTIGT

Bromsvätska kan skada lackerade ytor och plastdetaljer. Torka alltid upp utspild bromsvätska omedelbart.

När bromsbeläggen slits är det naturligt att bromsvätskenivån gradvis sjunker. En låg bromsvätskenivå kan tyda på slitna bromsbelägg och/eller läckor i bromssystemet, kom därför ihåg att kontrollera bromsbeläggens förslitning och om det finns läckor i bromssystemet. Om bromsvätskenivån sjunker plötsligt bör du be en Yamaha-återförsäljare att kontrollera orsaken innan du kör fordonet.

Byte av bromsvätska

Låt en Yamaha-återförsäljare byta bromsvätskan vartannat år. Dessutom bör tätningarna i huvudcylindrarna och bromsoken samt bromsslangarna bytas vid de intervall som anges nedan eller tidigare om bromssystemet är skadat eller läcker.

- Bromstätningar: vartannat år
- Bromsslangar: vart 4:e år

MAU22734

Kedjespänning

Kedjespänningen bör kontrolleras och eventuellt justeras före varje körning.

MAU22762

För att kontrollera kedjespänningen

1. Ställ upp motorcykeln på sitt mittstöd.
2. Lägg växeln i neutralläge.
3. Mät kedjespänningen som visas på bilden.

MAU73530

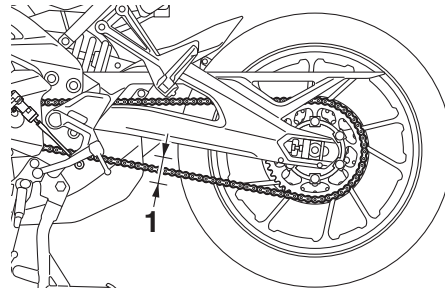

1. Kedjespänning

Kedjespänning:

35.0–45.0 mm (1.38–1.77 in)

4. Om kedjespänningen inte stämmer måste den justeras enligt följande.
VIKTIGT: En felaktig kedjespänning kan belasta motorn för mycket såväl som andra vitala delar på motorcykeln, vilket kan leda till att kedjan

kuggar över eller brister. Om kedjans nedhängning är större än 50.0 mm (1.97 in) kan kedjan skada ramen, svingarmen och andra delar. För att hindra att detta inträffar bör du se till att kedjespänningen håller sig inom specifikationerna. [MCA17791]

MAU63122

För att justera kedjespänningen

Rådgör med en av Yamahas återförsäljare innan du justerar kedjespänningen.

1. Ta ner motorcykeln från mittstödet, och fäll sedan ner sidostödet.
2. Lossa axelmuttern och låsmuttern på båda sidor om svingarmen.

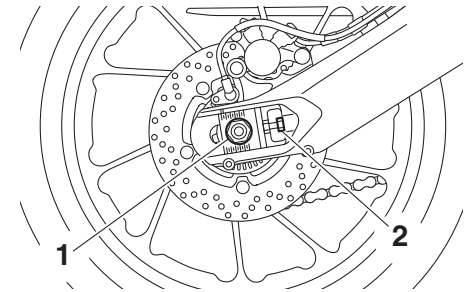

1. Axelmutter
2. Låsmutter

3. Ställ upp motorcykeln på sitt mittstöd.

Periodiskt underhåll och justering

4. För att sträcka kedjan, vrid justerbulten för kedjespänning på båda sidor om svingarmen i riktning (a). För att lossa kedjan, vrid justerbulten på båda sidor om svingarmen i riktning (b), och tryck bakhjulet framåt.

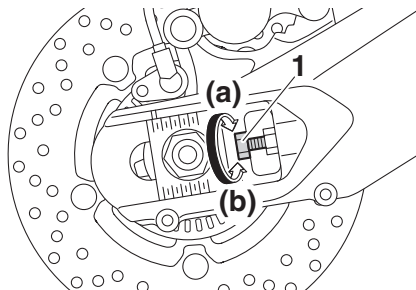

1. Justerbult för kedjespänningen

6

TIPS

Använd riktmarkeringarna på kedjesträckarna och markeringarna på båda sidor om svingarmen för att se till att båda kedjesträckare befinner sig i samma läge så att hjulet blir rätt inriktat.

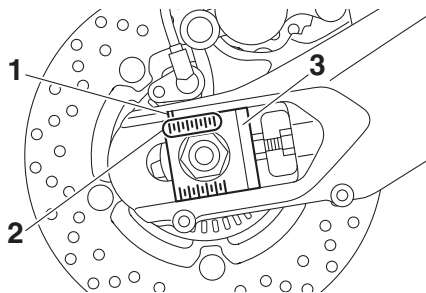

1. Spår
2. Riktmarkering
3. Kedjesträckare

5. Ta ner motorcykeln från mittstödet, och fäll sedan ner sidostödet.
6. Dra åt axelmuttern och dra sedan åt låsmutterna till angivet moment.

Åtdragningsmoment:

Axelmutter:

150 N·m (15 kgf·m, 111 lb·ft)

Låsmutter:

16 N·m (1.6 kgf·m, 12 lb·ft)

7. Kontrollera att kedjesträckarna är i samma läge, att kedjespänningen är korrekt och att kedjan rör sig obehindrat.

MAU23026

Rengöring och smörjning av kedjan

Kedjan måste rengöras och smörjas in vid de intervall som anges i tabellen för regelbunden skötsel och smörjning. I annat fall kommer den snabbt att slitas ut, speciellt om du kör i dammiga eller fuktiga områden. Kedjan sköts enligt följande.

MCA10584

VIKTIGT

Kedjan måste smörjas in efter tvättning av motorcykeln, efter körning i regn eller i fuktiga områden.

1. Gör rent kedjan med fotogen och en liten mjuk borste. **VIKTIGT: För att inte skada O-ringarna får inte kedjan göras ren med ångtvätt, högtryckstvätt eller olämpliga lösningsmedel.** [MCA11122]
2. Torka av kedjan så att den blir torr.
3. Smörj in kedjan ordentligt med ett smörjmedel som är anpassat för kedjor med O-ring. **VIKTIGT: Använd inte motorolja eller annat smörjmedel på kedjan eftersom de kan innehålla substanser som kan skada O-ringarna.** [MCA11112]

MAU23098

Kontroll och smörjning av kablar
Alla reglagekablar funktion och skick bör kontrolleras före varje körning och kabeländarna bör smörjas vid behov. Om någon reglagekabel är skadad eller inte går lätt, låt en Yamaha-återförsäljare kontrollera eller byta den. **VARNING! Skada på kablarnas yttre hölje kan ge upphov till att det börjar rosta vilket kan medföra att rörelsen kan kärva. Byt ut skadade kablar så snart som möjligt för att undvika farliga körförhållanden.** [MWA10712]

Rekommenderat smörjmedel:

Yamaha cable lubricant eller annat lämpligt smörjmedel för kabel

MAU23115

Kontroll av och smörjning av gashandtag och kabel

Gashandtagets funktion bör kontrolleras före varje körning. Dessutom måste kabeln smörjas av en Yamaha-återförsäljare vid de intervall som anges i tabellen för regelbundet underhåll.

Gaskabeln har ett gummiskydd. Se till att skyddet är ordentligt monterat. Även om skyddet är ordentligt monterat, skyddar det inte kabeln helt från inträngande vatten. Var därför försiktig så att du inte håller vatten direkt på skyddet eller kabeln när du tvättar fordonet. Torka rent med en fuktad trasa om kabeln eller skyddet blir smutsigt.

MAU44276

Kontroll av och smörjning av bromspedal och växelpedal

Funktionen på bromspedal och växelpedal bör kontrolleras före varje körning och ledpunkterna bör smörjas vid behov.

Bromspedal

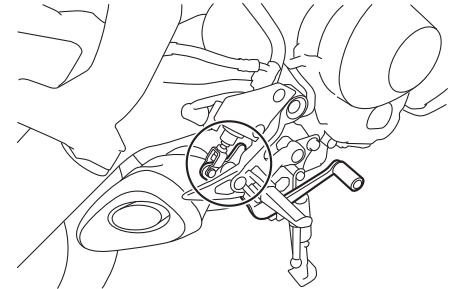

Växelpedal

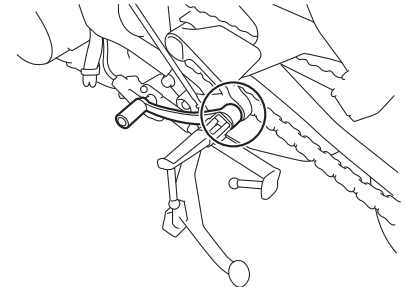

Rekommenderat smörjmedel:

Litumbaserat fett

Periodiskt underhåll och justering

Kontroll av och smörjning av broms- och kopplingshandtag

MAU23144

Funktionen på broms- och kopplingshandtag bör kontrolleras före varje körning och ledpunkterna bör smörjas vid behov.

Bromshandtag

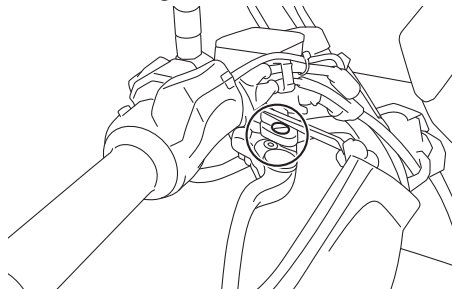

Kopplingshandtag

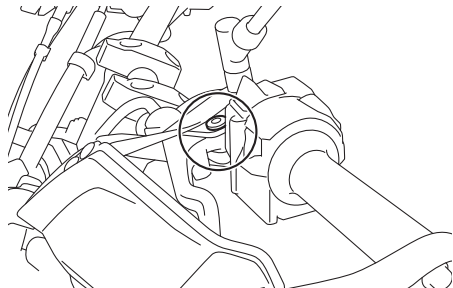

Rekommenderade smörjmedel:

Bromshandtag:
Silikonbaserat fett
Kopplingshandtag:
Litiumbaserat fett

Kontroll och smörjning av mittstöd och sidostöd

MAU23215

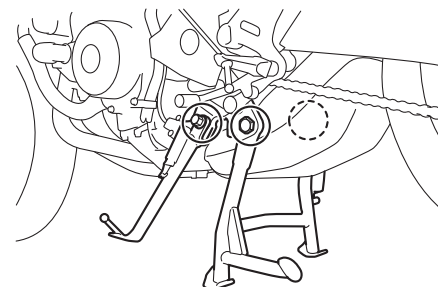

Funktionen på mittstöd och sidostöd bör kontrolleras före varje körning och ledpunkterna och kontaktytorna metall-mot-metall bör smörjas vid behov.

MWA10742

! VARNING

Om mittstödet eller sidostödet inte går att fälla upp eller ner lätt, låt en Yamaha-återförsäljare kontrollera eller byta det. Annars kan mittstödet eller sidostödet komma i kontakt med marken och störa föraren, som då kan förlora kontrollen över motorcykeln.

Rekommenderat smörjmedel:
Litiumbaserat fett

Smörjning av svingarmens ledpunkter

MAUM1653

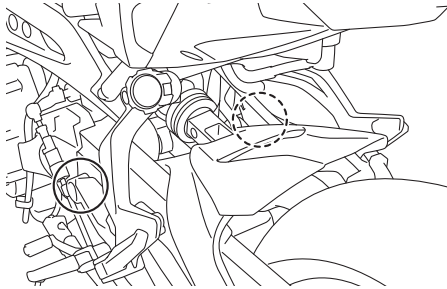

Svingarmens ledpunkter måste smörjas av en Yamaha-återförsäljare vid de intervall som anges i tabellen för regelbunden skötsel och smörjning.

Rekommenderat smörjmedel:
Litiumbaserat fett

Kontroll av framgaffeln

MAU23273

Framgaffelns skick och funktion måste kontrolleras enligt följande vid de intervall som anges i tabellen för regelbunden skötsel och smörjning.

För att kontrollera skicket

Kontrollera om innerrören är repiga, skadade eller om det läcker olja.

För att kontrollera funktionen

1. Ställ fordonet på ett plant underlag och håll det upprätt. **WARNING! Se till att fordonet står stadigt så att det inte faller omkull och orsakar personskador.** [MWA10752]
2. Bromsa med frambromsen och tryck ner styret flera gånger och kontrollera att framgaffeln mjukt trycks ihop och går upp igen.

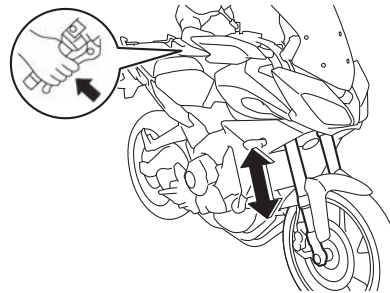

VIKTIGT

Om du ser någon skada eller om framgaffeln inte går mjukt, låt en Yamaha-återförsäljare kontrollera eller reparera den.

Periodiskt underhåll och justering

MAU45512

Kontroll av styrningen

Slitna eller lösa styrlager kan vara farligt. Därför måste styrningens funktion kontrolleras enligt följande vid de intervall som anges i tabellen för regelbunden skötsel och smörjning.

1. Ställ upp fordonet på sitt mittstöd.
WARNING! Se till att fordonet står stadigt så att det inte faller omkull och orsakar personskador. [MWA10752]
2. Fatta tag i framgaffelns nederdel och försök att röra den fram och tillbaka. Om du känner något glapp bör du låta en Yamaha-återförsäljare kontrollera eller reparera styrningen.

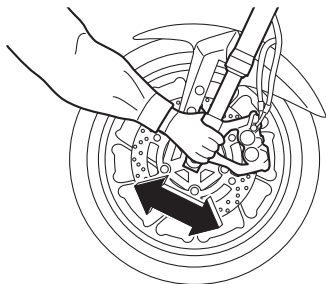

6

MAU23292

Kontroll av hjullager

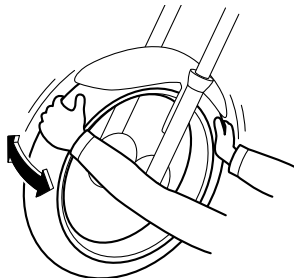

Hjullagren fram och bak måste kontrolleras vid de intervall som anges i tabellen för regelbunden skötsel och smörjning. Om du känner något glapp i ett hjulnav eller om hjulet inte snurrar lätt, låt en Yamaha-återförsäljare kontrollera hjullagren.

MAU50212

Batteri

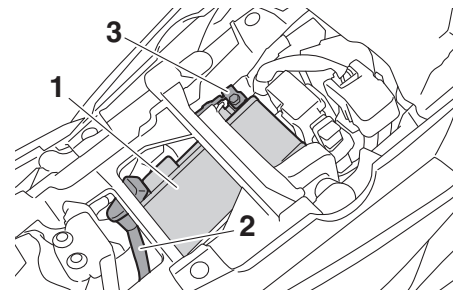

1. Batteri
2. Batteriets plusledning (röd)
3. Batteriets minusledning (svart)

Batteriet sitter placerat under förarsadeln. (Se sidan 3-31.)

Den här modellen är utrustad med ett VRLA-batteri (ventilreglerat blybatteri). Du behöver därför inte kontrollera elektrolyten eller fylla på med destillerat vatten. Batterikablarnas anslutningar måste dock kontrolleras och dras åt vid behov.

MWA10761

VARNING

- Elektrolyt är giftigt och farligt eftersom det innehåller svavelsyra som kan orsaka brännskador. Undvik kontakt med huden, ögon och kläder och skydda alltid ögonen när du

arbetar nära batterier. Om du får något på dig, genomför följande **FÖRSTA HJÄLP**.

- **UTVÄRTES:** Skölj ordentligt med vatten.
- **INVÄRTES:** Drick stora mängder mjölk eller vatten och kontakta omedelbart en läkare.
- **ÖGON:** Spola med vatten under 15 minuter och uppsök därefter läkarhjälp.
- **Batterier producerar explosiv vätgas. Håll därför gnistor, öppen flamma, cigaretter etc. borta från batteriet och sörg för ordentlig ventilation när du laddar det i ett slutet rum.**
- **HÅLL DETTA OCH ANDRA BATTERIER UTOM RÄCKHÅLL FÖR BARN.**

För att ladda batteriet

Låt en Yamaha-återförsäljare ladda batteriet så snart som möjligt om det verkar som om det har blivit urladdat. Kom ihåg att batterier har en tendens att ladda ur sig snabbare om fordonet är utrustad med extra elektrisk utrustning.

MCA16522

VIKTIGT

För att ladda ett VRLA-batteri (ventilreglerat blybatteri) måste du ha en konstantspänningsladdare. Om du använder en vanlig batteriladdare kan batteriet ta skada.

För att förvara batteriet

1. Om fordonet inte kommer att användas inom en månad, ta bort batteriet och ladda det och förvara det sedan på ett svalt och torrt ställe. **VIKTIGT: När du tar bort batteriet ska du komma ihåg att stänga av tändningen och sedan koppla bort den negativa kabeln innan du kopplar bort den positiva.** [MCA16304]
2. Om batteriet ska förvaras under mer än två månader bör du kontrollera det en gång i månaden och ladda det om det behövs.
3. Ladda batteriet helt innan du sätter tillbaka det i fordonet. **VIKTIGT: När du monterar batteriet ska du kontrollera att tändningen är avstängd och sedan ansluta den positiva kabeln innan du ansluter den negativa.**

[MCA16842]

4. Se till att batterikablarna blir rätt kopplade till batteripolerna när du sätter tillbaka det i fordonet.

MCA16531

VIKTIGT

Se till att batteriet alltid är laddat. Förvaring av ett urladdat batteri kan orsaka permanenta skador på batteriet.

Periodiskt underhåll och justering

MAU63134

Byta säkringar

Säkringsboxarna och de enskilda säkringarna sitter under förarsadeln (se sidan 3-31) och bakom panelen A (se sidan 6-9).

Du når säkringsdosa 1, huvudsäkring och säkring för bränsleinsprutningssystemet genom att ta bort förarsadeln. (Se sidan 3-31.)

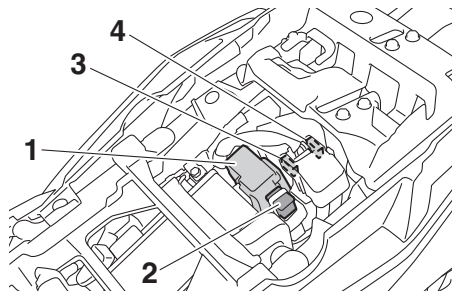

1. Säkringsbox 1
2. Huvudsäkring
3. Säkring för bränsleinsprutningssystemet
4. Reservsäkring för bränsleinsprutningssystemet

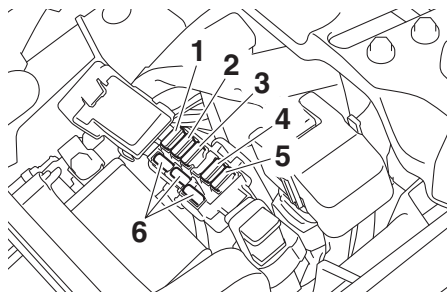

1. Motorsäkring för kylfläkt
2. Backupsäkring (säkring för klocka och startspärrsystem)
3. Säkring för ETV (elektriskt gasspjäll)
4. ABS-solenoidsäkring
5. Säkring för ABS-motor
6. Reservsäkring

TIPS

Ta bort startreläets skydd genom att dra det uppåt för att komma åt bränsleinsprutningssystemets säkring.

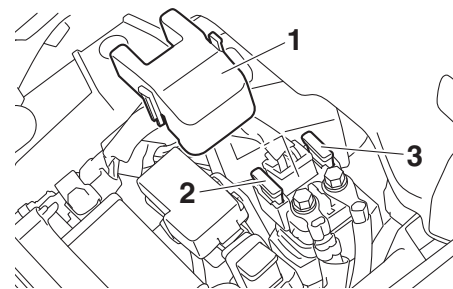

1. Startreläets skydd
2. Säkring för bränsleinsprutningssystemet
3. Reservsäkring för bränsleinsprutningssystemet

Om du vill komma åt säkringsbox 2 och 3 tar du bort panel A. (Se sidan 6-9.)

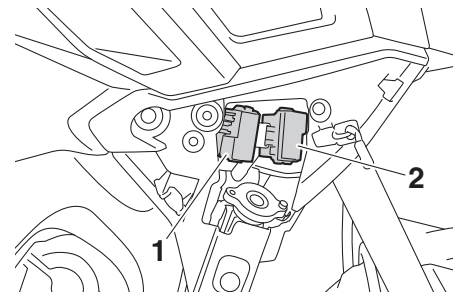

1. Säkringsbox 2
2. Säkringsbox 3

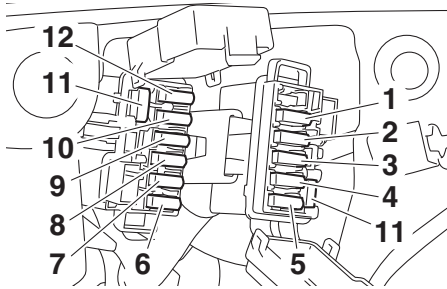

1. Säkring för parkeringsljus
2. Säkring för strålkastare
3. Kontakt +12 V-säkring (DC-uttag, tillval)
4. Kontakt + 12 V-säkring (DC-uttag)
5. Säkring för farthållare
6. Bromsljussäkring
7. Säkring för signalsystem
8. Säkring för dimljus (tillval)
9. Säkring för ABS styrenhet
10. Säkring för sätesvärmare (tillval)
11. Reservsäkring
12. Säkring för tändning

Om en säkring är sönder, byt ut den enligt följande.

1. Vrid tändningsnyckeln till läge "OFF" och stäng av den elkrets i vilken säkringen har gått sönder.
2. Ta bort den trasiga säkringen och sätt i en ny säkring med rätt amperetal.
WARNING! Sätt inte i en säkring med högre amperetal än det som

rekommenderas för att undvika att elsystemet tar skada eller att brand uppstår. [MWA15132]

Säkringar:

- Huvudsäkring:
50.0 A
- Säkring för bränsleinsprutningssystemet:
20.0 A

Specificerade säkringar (säkringsbox 1):

- Motorsäkring för kylfläkt:
15.0 A
- Säkring för ABS-motor:
30.0 A
- ABS-solenoidsäkring:
15.0 A
- Backupsäkring:
7.5 A
- Säkring för ETV (elektriskt gas-spjäll):
7.5 A

Specificerade säkringar (säkringsbox 2):

- Säkring för dimljus:
2.0 A
- Säkring för bromsljus:
1.0 A
- Säkring för signalsystem:
7.5 A
- Säkring för tändning:
15.0 A
- Säkring för ABS styrenhet:
7.5 A
- Säkring för sätesvärmare:
7.5 A

Specificerade säkringar (säkringsbox 3):

- Säkring för strålkastare:
7.5 A
- Säkring för parkeringsljus:
7.5 A
- Säkring för farthållare:
1.0 A
- Kontakt + 12 V-säkring:
2.0 A
- Kontakt + 12 V-säkring:
2.0 A

3. Vrid tändningsnyckeln till läge "ON" och sätt på den elkrets i vilken säkringen har gått sönder för att kontrollera att elkretsen nu fungerar.

Periodiskt underhåll och justering

4. Om säkringen omedelbart går sönder igen, låt en Yamaha-återförsäljare kontrollera elsystemet.

Strålkastare

MAU77470

Denna modell är utrustad med strålkastare av LED-typ.

Om en strålkastare inte tänds ska du kontrollera säkringarna och sedan låta en Yamaha-återförsäljare kontrollera fordonet.

TIPS

En strålkastare tänds när strålkastarna ställs in på halvljus. Båda strålkastarna tänds när strålkastarna ställs in på helljus eller ljusblinkkontakten trycks in.

MCA16581

VIKTIGT

Sätt inte på någon form av självhäftande film eller klisterlapp på strålkastarglas.

Parkeringsljus

MAU54502

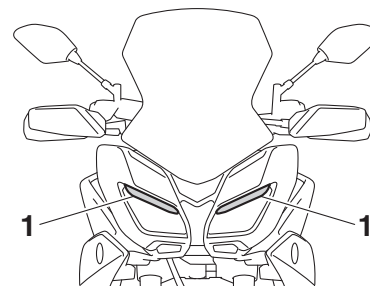

1. Parkeringsljus

Denna modell är utrustad med parkeringsljus av LED-typ.

Om ett parkeringsljus inte fungerar ska du låta en Yamaha-återförsäljare kontrollera det.

Bromsljus/bakljus

MAU70540

Denna modell är utrustad med ett bromsljus/bakljus av LED-typ.
Om ett bromsljus/bakljus inte fungerar ska du låta en Yamaha-återförsäljare kontrollera det.

Byte av blinkerslampa

MAU24205

1. Ta bort lampglaset över blinkerslampan genom att lossa skruven.

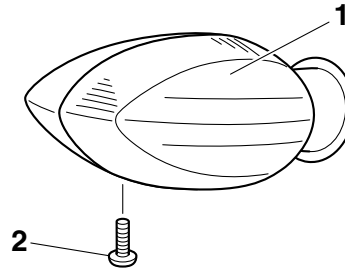

1. Blinkersglas
2. Skruv

2. Ta bort den trasiga lampan genom att trycka in den och vrida den moturs.

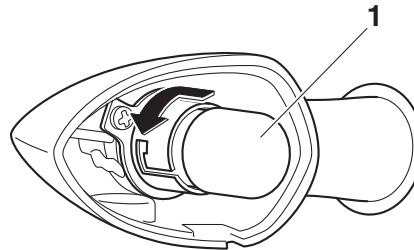

1. Blinkerslampa

3. Sätt i en ny lampa i sockeln, tryck in den och vrid den medurs tills det tar stopp.
4. Sätt tillbaka lampglaset och skruva fast skruven. **VIKTIGT: Dra inte åt skruven för hårt eftersom lampglaset kan gå sönder.** [MCA11192]

Periodiskt underhåll och justering

MAU58010

Byte av nummerskyltsbelysning

1. Ta bort nummerskyltens lampenhet genom att ta bort muttrarna och bussningarna, och ta slutligen bort nummerskyltens glödlampsinfattning (tillsammans med glödlampen) genom att dra ut den.

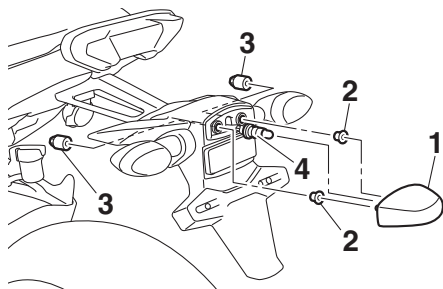

1. Nummerskyltsbelysning
2. Bussning
3. Mutter
4. Lampsockel för nummerskyltsbelysningen

2. Ta bort den trasiga lampan genom att dra ut den.

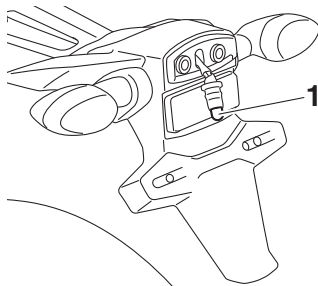

1. Lampa för nummerskyltsbelysning
3. Sätt i en ny lampa i sockeln.
4. Montera infattningen (tillsammans med glödlampen) genom att skjuta in den, och montera därefter nummerskyltens lampenhet genom att sätta fast bussningen och muttrarna.

MAU25872

Felsökning

Trots att alla Yamaha motorcyklar undersöks noga innan de lämnar fabriken, kan du råka ut för felaktigheter under körning. Om det uppstår problem med exempelvis bränslet, kompressionen eller tändsystemet, kan du få startsvårigheter och effektförluster.

Följande felsökningstabell ger dig möjlighet att snabbt och enkelt kontrollera dessa vitala system själv. Om motorcykeln däremot har behov av en reparation, bör du lämna motorcykeln till en Yamaha-återförsäljare, vars skickliga tekniker har nödvändiga verktyg, erfarenhet och kunskap att reparera din motorcykel på ett riktigt sätt.

Använd endast original Yamaha reservdelar. Piratdelar kan se likadana ut som delar från Yamaha, men de är ofta sämre och har en kortare livslängd vilket kan leda till dyra reparationskostnader.

MWA15142

VARNING

Rök inte och kontrollera att det inte finns öppna lågor eller gnistor, inklusive styrlågor på t.ex. vattenvärmare eller ugnar, i närheten när du kontrollerar bränslesystemet. Bensin och bensinångor kan

antändas eller explodera vilket kan orsaka allvarliga person- eller egendoms-skador.

Periodiskt underhåll och justering

MAU42365

Felsökningschema

Startproblem eller dålig motorprestanda

1. Bränsle

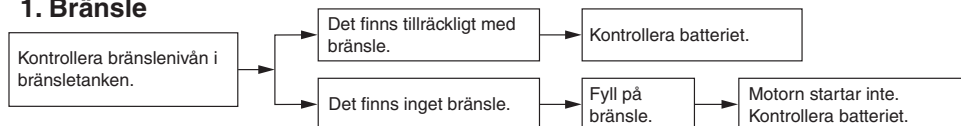

2. Batteri

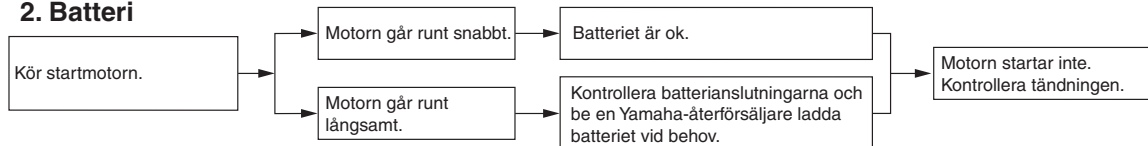

3. Tändning

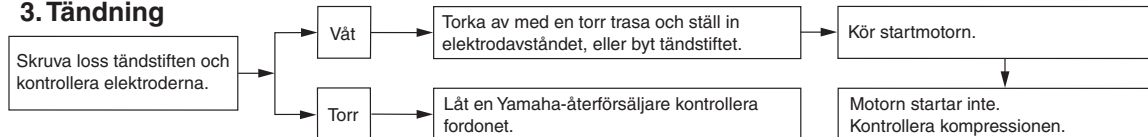

4. Kompression

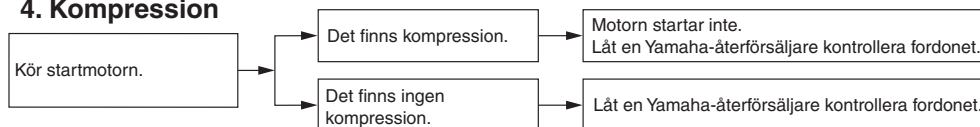

Motorn överhettas

MWA10401

VARNING

- Lyft aldrig kylvätskelocket när motor och kylare är varma. Skållhet trycksatt vätska och ånga kan spruta ut och medföra risk för allvarliga skador. Vänta tills motorn har kallnat.
- När du har tagit bort fästbulten för kylvätskelocket bör du placera en tjock trasa, t.ex. en handduk, över kylvätskelocket och sedan långsamt vrida locket moturs för att släppa ut eventuellt övertryck. När det pysande ljudet har slutat kan du trycka ner locket och vrida det moturs och sedan lyfta av locket.

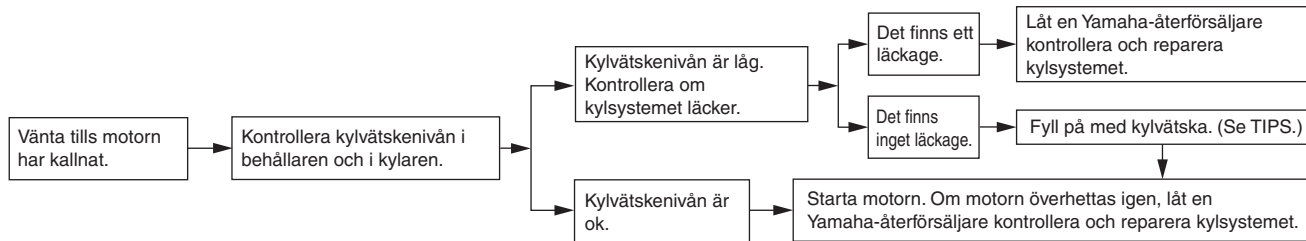

TIPS

Om du inte har tillgång till kylvätska kan du använda vanligt vattenledningsvatten under förutsättning att du byter ut det mot rekommenderad kylvätska vid första bästa tillfälle.

Försiktighet med matta färger

MAU37834

MCA15193

VIKTIGT

Vissa modeller har delar med matta ytor. Kontakta en Yamaha-återförsäljare för råd om vilka produkter som du ska använda vid rengöring av fordonet. Om du använder borste, starka kemiska produkter eller rengöringsmedel när du rengör dessa delar kommer ytan att repas eller skadas. Du bör heller inte vaxa några matta ytor.

Skötsel

MAU54661

Motorcykelns öppna konstruktion gör dess teknologi mer attraktiv, men det gör även den känslig. Trots att högkvalitativt material har används kan rost och korrosion utvecklas. Ett rostigt avgasrör syns ofta inte på en bil men på en motorcykel försämrar det motorcykelns helhetsintryck. Det är inte bara med tanke på garantin som du ofta behöver göra en ordentlig skötsel utan det kommer även att bidra till att motorcykelns ser snygg ut och dess livslängd förlängs samt dess prestanda optimeras.

Före rengöring

1. Täck över avgasrörets öppning med en plastpåse när motorn har kallnat.
2. Kontrollera att alla lock och skydd såväl som alla elektriska kopplingar, inklusive tändstiftshattar, sitter på ordentligt.
3. Ta bort kraftiga avlagringar av smuts, som olja som bränt fast på vevhuset, med ett avfettningsmedel och en borste. Använd aldrig avfettningsmedel på tätningar, packningar, kuggkrans, kedja och hjulaxlar. Skölj alltid av smutsen och avfettningsmedlet med vatten.

Rengöring

MCA10773

VIKTIGT

- Undvik att använda starka fälgreningsmedel, speciellt på ekerhjul. Om sådan produkter används på ställen där det är svårt att få bort smuts, låt inte medlet sitta på under längre tid än som är angivet på produkten. Skölj även av ytan omedelbart efter rengöring och torka av den. Spruta därefter på korrosions-skyddsprej.
- Felaktig rengöring kan skada plastdelar (som kåporna, paneler, rutor, strålkastarlins, mätarelinser, etc.) samt ljuddämpare. Använd bara en mjuk, ren trasa eller svamp fuktad med vatten för att rengöra plastdetaljer. Ett mildt rengöringsmedel som späts ut med vatten kan användas om det är svårt att få delarna rena med bara vatten. Kom ihåg att skölja bort eventuella rester av rengöringsmedlet med rikligt med vatten eftersom det kan skada plastdelarna.
- Använd inte starka kemiska produkter på plastdetaljer. Försäkra dig om att den trasa eller svamp som du använder inte har varit i

kontakt med starka eller slipande produkter, lösningsmedel eller thinner, bränsle, rostborttagningsmedel, bromsvätska, frostskyddsmedel eller elektrolyt.

- Använd inte högtryckstvätt eller ångtvätt eftersom det kan tränga in vatten i följande områden: tätningar (på hjul- och svingarmslagringar, gaffel och bromsar), elektriska komponenter (kontakter, instrument, omkopplare och lampor), ventilationsslangar och ventilationsöppningar.
- För motorcyklar som är utrustade med vindruta: Använd inte starka rengöringsmedel eller hårda svampar som kan göra ytan matt eller repa. Vissa rengöringsmedel för plast kan repa vindrutan. Testa produkten på en liten dold yta på vindrutan för att kontrollera så att den inte efterlämnar några märken. Om vindrutan är repad kan du polera den med ett plastpoleringsmedel av god kvalitet efter tvättning.

Efter normal användning

Ta bort smuts med varmt vatten, ett mildt rengöringsmedel och en mjuk, ren svamp och skölj ordentligt med rent vatten. An-

vänd en tandborste eller flaskborste för svåråtkomliga områden. Smuts som sitter hårt fast och insekter lossnar lättare om ytan täcks med en fuktig trasa under några minuter före rengöring.

Om du har kört i regnväder, nära havet eller på saltade vägar

Eftersom havssalt eller vägar som saltats under vintertid är extremt korrosivt tillsammans med vatten, gör så här varje gång som du har kört i regn, nära havet eller på saltade vägar.

TIPS

Salt som sprids på vägarna under vintern kan finnas kvar på våren.

1. Rengör motorcykeln med kallt vatten och ett mildt rengöringsmedel när motorcykeln har svalnat. **VIKTIGT: Använd inte varmt vatten eftersom det ökar den korrosiva effekten i saltet.**
2. Spruta på korrosionsskydd på all metall, inklusive krom-nickelpläterade ytor för att förhindra korrosion.

Rengöring av vindrutan

Använd inte alkaliska eller starka syrahaltiga rengöringsmedel, bensen, bromsvätska eller något annat lösningsmedel. Rengör

vindrutan med en trasa eller tvättsvamp som fuktats med ett mildt rengöringsmedel som du sedan sköljer bort med vatten tills allt är borta. Använd Yamaha Windshield Cleaner eller ett annat rengöringsmedel av hög kvalitet för ytterligare rengöring. Vissa rengöringsmedel för plast kan repa vindrutan. Innan du använder sådant rengöringsmedel bör du testa på ett område på vindrutan som inte påverkar sikten och som inte lätt kan upptäckas.

Efter rengöring

1. Torka av motorcykeln med ett sämskinn eller en absorberande trasa.
2. Torka omedelbart av kedjan och smörj in den så att den inte rostar.
3. Använd ett krompolish för att putsa krom, aluminium och rostfria delar, inklusive avgassystemet. (Även den termiska missfärgningen på rostfria avgassystem kan tas bort genom polering.)
4. För att motverka korrosion bör du använda korrosionsskyddssprej på alla metaller, inklusive kromade och nickelpläterade ytor.
5. Använd sprejolja som ett universellt rengöringsmedel för att ta bort kvarsittande smuts.

Skötsel och förvaring av motorcykeln

6. Bättringsmåla små lackskador som orsakats av stenskott etc.
7. Vaxa alla målade ytor.
8. Låt motorcykeln torka helt innan du ställer undan den eller täcker över den.

MWA11132

⚠ VARNING

Föroreningar på bromsar eller däck kan göra att du förlorar kontrollen över fordonet.

- **Försäkra dig om att det inte finns någon olja eller vax på bromsar eller däck.**
- **Vid behov kan du rengöra bromskivor och bromsbelägg med ett rengöringsmedel för bromsar eller med aceton, däcken tvättas med varmt vatten och ett mildt rengöringsmedel. Innan du kör med högre hastigheter bör du testa motorcykelns bromsar och väghållning.**

MCA10801

VIKTIGT

- **Använd en liten mängd sprejolja och vax och torka av eventuellt överflöd.**

- **Använd aldrig olja eller vax på gummidetaljer eller plastdetaljer utan använd lämplig produkt för att sköta dessa.**
- **Undvik slipande polermedel eftersom lacken kommer att slipas bort.**

TIPS

- Kontakta en Yamaha-återförsäljare för information om vilka produkter som bör användas.
- Strålkastarglasat kan bli immigt av tvätt, regn eller fuktig väderlek. Fukt på glaset försvinner om strålkastaren slås på en kort stund.

MAU26183

Förvaring

Kortvarig

Förvara alltid motorcykeln på ett svalt, torrt ställe och den skydda vid behov från damm med ett poröst överdrag. Kontrollera att motorn och avgassystemet har svalnat innan du täcker över motorcykeln.

MCA10811

VIKTIGT

- **Förvaring av motorcykeln i ett dåligt ventilerat rum eller om den täcks med ett överdrag medan den fortfarande är fuktig, kan ge upphov till att vatten och fukt tränger in och ger upphov till rost.**
- **För att förhindra korrosion bör de inte förvaras i fuktiga källare, stall (luften innehåller ammoniak) och områden där starka kemikalier förvaras.**

Långvarig

Innan du ställer undan motorcykeln under flera månader:

1. Följ anvisningarna i avsnittet "Skötsel" i detta kapitel.

2. Fyll bensintanken och tillsätt en bränslestabilisator (om det finns tillgängligt) för att hindra att tanken rostar eller att bränslekvaliteten försämras.
3. Gör på följande sätt för att skydda cylindrar, kolringar, etc, från korrosion.
 - a. Ta bort tändstiftshattarna och skruva loss tändstiften.
 - b. Häll i en tesked motorolja i varje tändstiftshål.
 - c. Sätt på tändstiftshattarna på tändstiften och placera tändstiften på topplocket så att de är jordade. (Detta begränsar gnistorna under nästa steg.)
 - d. Dra runt motorn flera varv med hjälp av startmotorn. (Detta gör att oljan i cylindern sprids ut på cylinderväggarna.) **WARNING! Undvik skada från gnistbildning genom att kontrollera att tändstiftet är ordentligt jordat när motorn dras runt.** [MWA10952]
 - e. Ta bort tändstiftshattarna från tändstiften och skruva fast tändstiften. Sätt tillbaks tändstiftshattarna på tändstiften.
4. Smörj alla reglageleder, -lagringar och -kablar samt alla leder och lagringar på pedaler och stöd.
5. Kontrollera vid behov lufttrycket i däckerna och lyft sedan upp motorcykeln så att båda hjulen är fria från underlaget. Som alternativ kan du vrida på hjulen lite varje månad så att inte däckerna deformeras på något ställe.
6. Täck över avgasrören med en plastpåse så att det inte tränger in någon fukt.
7. Ta bort batteriet och ladda det. Lagra det på ett svalt och torrt ställe och ladda det varje månad. Förvara inte batteriet på ett för varmt eller för kallt ställe [mindre än 0 °C (30 °F) eller mer än 30 °C (90 °F)]. För mer information om hur du förvarar batteriet, se sidan 6-27.

TIPS

Om något behöver repareras på motorcykeln bör du göra det innan du ställer undan den.

Specifikationer

Mått:

Totallängd:
2160 mm (85.0 in)
Totalbredd:
850 mm (33.5 in)
Totalhöjd:
1375/1430 mm (54.1/56.3 in)
Sitthöjd:
850/865 mm (33.5/34.1 in)
Hjulbas:
1500 mm (59.1 in)
Markfrigång:
135 mm (5.31 in)
Vändradie:
3.0 m (9.84 ft)

Vikt:

Tjänstevikt:
215 kg (474 lb)

Motor:

Förbränningscykel:
4-takts
Kylsystem:
Vätskekyld
Ventilmekanism:
DOHC
Cylinderarrangemang:
Inline
Antal cylindrar:
3-cylindrar
Slagvolym:
847 cm³
Borning × slaglängd:
78.0 × 59.1 mm (3.07 × 2.33 in)

Kompressionsförhållande:

11.5 : 1

Startsystem:

Elstart

Smörjsystem:

Våtsump

Motorolja:

Rekommenderat märke:

YAMALUBE

SAE-viskositet:

10W-40

Rekommenderad motorolja:

API service SG typ eller högre, JASO
standard MA

Oljemängd i motor:

Oljebyte:

2.40 L (2.54 US qt, 2.11 Imp.qt)

Med byte av oljefilter:

2.70 L (2.85 US qt, 2.38 Imp.qt)

Kylvätskemängd:

Kylvätskebehållare (upp till max-
markeringen):

0.25 L (0.26 US qt, 0.22 Imp.qt)

Kylare (inklusive alla slangar):

1.93 L (2.04 US qt, 1.70 Imp.qt)

Luftfilter:

Luftfilterelement:

Oljeindränkt pappersselement

Bränsle:

Rekommenderat bränsle:

Blyfri bensin, premium (gasohol [E10] kan
användas)

Tankvolym:

18 L (4.8 US gal, 4.0 Imp.gal)

Reservtank, mängd:

2.6 L (0.69 US gal, 0.57 Imp.gal)

Bränsleinsprutning:

Trottelhus:

ID-märkning:

B1J1 00

Tändstift:

Tillverkare/modell:

NGK/CPR9EA9

Rekommenderat elektroavstånd:

0.8–0.9 mm (0.031–0.035 in)

Koppling:

Kopplingstyp:

Våt, flerskivig

Kraftöverföring:

Primärt utväxlingsförhållande:

1.681 (79/47)

Slutväxel:

Kedja

Sekundärt utväxlingsförhållande:

2.813 (45/16)

Växellådstyp:

Konstant ingrepp, 6 växlar

Utväxlingsförhållande:

1:a:

2.667 (40/15)

2:a:

2.000 (38/19)

3:e:

1.619 (34/21)

4:e:

1.381 (29/21)

5:e:

1.190 (25/21)

6:e:
1.037 (28/27)

Ram:

Ramtyp:
Diamant
Castervinkel:
24.0 grader
Försprång:
100 mm (3.9 in)

Framdäck:

Typ:
Slanglöst
Storlek:
120/70ZR17 M/C (58W)
Tillverkare/modell:
DUNLOP/D222F

Bakdäck:

Typ:
Slanglöst
Storlek:
180/55ZR17 M/C (73W)
Tillverkare/modell:
DUNLOP/D222

Lastning:

Maxlast:
179 kg (395 lb)
(Total vikt på förare, passagerare, bagage
och tillbehör)

Däckens lufttryck (uppmätt när däcken är kalla):

1 person:
Fram:
225 kPa (2.25 kgf/cm², 33 psi)

Bak:
250 kPa (2.50 kgf/cm², 36 psi)
2 personer:
Fram:
250 kPa (2.50 kgf/cm², 36 psi)
Bak:
290 kPa (2.90 kgf/cm², 42 psi)

Framhjul:

Hjultyp:
Gjutna fälgar
Fälgstorlek:
17M/C x MT3.50

Bakhjul:

Hjultyp:
Gjutna fälgar
Fälgstorlek:
17M/C x MT5.50

Frambroms:

Typ:
Hydrauliska dubbla skivbromsar
Specificerad bromsvätska:
DOT 4

Bakbroms:

Typ:
Hydraulisk enkel skivbroms
Specificerad bromsvätska:
DOT 4

Framfjädring:

Typ:
Teleskopgaffel
Fjäder:
Spiralfjäder
Stötdämpare:
Hydrauldämpare

Fjädringsrörelse:
137 mm (5.4 in)

Bakfjädring:

Typ:
Svingarm (länkad fjädring)
Fjäder:
Spiralfjäder
Stötdämpare:
Gashydraulisk dämpare
Fjädringsrörelse:
142 mm (5.6 in)

Elsystem:

Systemspänning:
12 V
Tändsystem:
TCI
Laddningssystem:
AC-magnet

Batteri:

Modell:
YTZ10S
Spänning, kapacitet:
12 V, 8.6 Ah (10 HR)

Lampornas wattförbrukning:

Strålkastarlampa:
LED
Bak/bromsljus:
LED
Blinkerslampor, fram:
10.0 W
Blinkerslampor, bak:
10.0 W
Parkeringsljus:
LED

Specifikationer

Nummerskyltsbelysning:

5.0 W

Instrumentbelysning:

LED

Indikeringslampan för neutralläge:

LED

Indikeringslampan för helljus:

LED

Indikeringslampan för blinkers:

LED

Varningslampan för motorolja och kylvätska:

LED

Varningslampan för motorproblem:

LED

ABS-varningslampan:

LED

Farthållarens "SET"-indikeringslampan:

LED

Farthållarens "ON"-indikeringslampan:

LED

Indikeringslampan för startspärrsystem:

LED

Indikeringslampan för växling:

LED

Antispinnsystemets indikeringslampan:

LED

Säkring(-ar):

Huvudsäkring:

50.0 A

Säkring för strålkastare:

7.5 A

Säkring för dimljus:

2.0 A

Säkring för bromsljus:

1.0 A

Säkring för signalsystem:

7.5 A

Säkring för tändning:

15.0 A

Säkring för parkeringsljus:

7.5 A

Motorsäkring för kylfläkt:

15.0 A

Säkring för bränsleinsprutningssystemet:

20.0 A

Säkring för ABS styrenhet:

7.5 A

Säkring för ABS-motor:

30.0 A

ABS-solenoidsäkring:

15.0 A

Säkring för farthållare:

1.0 A

Backupsäkring:

7.5 A

Säkring för ETV (elektriskt gasspjäll):

7.5 A

Säkring för sätesvärmare:

7.5 A

Kontakt + 12 V-säkring:

2.0 A

Kontakt + 12 V-säkring:

2.0 A

Identifikationsnummer

MAU53562

Skriv ner fordonets identifikationsnummer, motorns serienummer samt typskyltsinformationen på raderna här nedan. Dessa identifikationsnummer behövs när du registrerar fordonet för körning i trafiken samt när du ska beställa reservdelar från en Yamaha-återförsäljare.

FORDONETS
IDENTIFIKATIONSNUMMER:

MOTORNES SERIENUMMER:

INFORMATION PÅ TYPSKYLTT:

Fordonets identifikationsnummer

MAU26401

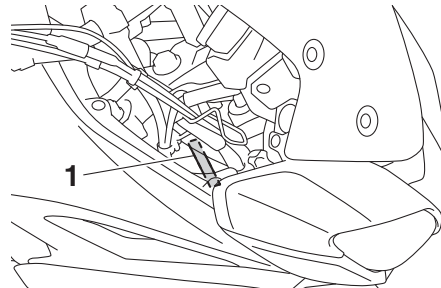

1. Fordonets identifikationsnummer

Fordonets identifikationsnummer är stämplat på styrhuvudröret. Skriv ner detta nummer i utrymmet för det.

TIPS

Fordonets identifikationsnummer används för att identifiera din motorcykel och kan behöva användas när du registrerar motorcykeln i det statliga fordonsregistret.

Motorns serienummer

MAU26442

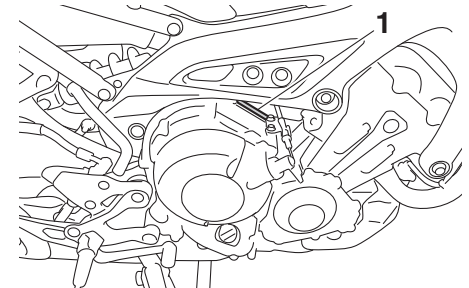

1. Motorns serienummer

Motorns serienummer sitter stämplat på vevhuset.

Typskylt

MAU26461

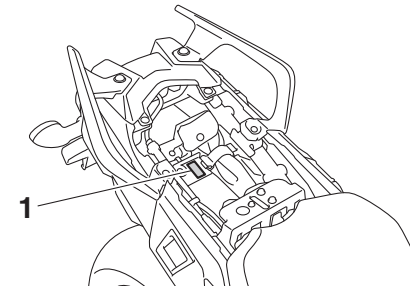

1. Typskylt

Typskylten är monterad på den plats som visas på bilden. Skriv ner informationen på denna skylt i utrymmet för det. Du behöver denna information när du beställer reservdelar från en Yamaha-återförsäljare.

Diagnoskontakt

MAU69910

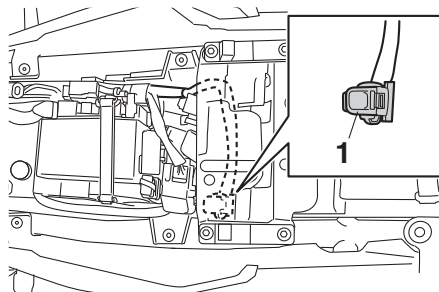

1. Diagnoskontakt

Se bild för placering av diagnoskontakten.

MAU74702

Registrera fordonsdata

ECU-enheten på den här modellen lagrar vissa data om fordonet för att underlätta diagnosering av fel samt för forskning och utveckling. Dessa data överförs bara när ett särskilt diagnostikverktyg från Yamaha ansluts till fordonet, till exempel vid underhållskontroller eller när serviceåtgärder utförs.

Sensorerna och de data som registreras varierar beroende på modell, men de huvudsakliga uppgifter som samlas in är:

- Data om fordonsstatus och motorns prestanda
- Data om bränsleinsprutning och avgaser

Yamaha lämnar inte ut dessa data till någon tredje part utom:

- När fordonets ägare medger det
- När det krävs enligt lag
- Om Yamaha behöver använda dessa data vid juridiska processer
- För Yamahas allmänna forskningsändamål när data inte kan härledas till ett enskilt fordon eller en viss ägare

A	ABS..... 3-25	F	Farthållarsystem..... 3-7	Kedja, rengöring och smörjning..... 6-23
	ABS-varningslampa..... 3-5		Farthållarsystemets strömställare 3-4	Kedjespänning 6-22
	Antispinnssystem 3-26		Felsökning..... 6-33	Knapp för avbländning/helljusblink 3-3
	Antispinnssystemets indikeringslampa 3-6		Felsökningsschema 6-35	Kontroll av bromsbelägg, fram och bak..... 6-20
	Avstängningssystem för tändkrets 3-41		Försiktighet med matta färger..... 7-1	Kopplingshandtag 3-23
B			Förvaring 7-3	Kopplingshandtagets spel, justering 6-19
	Batteri 6-27		Förvaringsfack..... 3-35	Kylvätska 6-13
	Blinkerslampa, byte..... 6-32		Framgaffel, justering 3-36	L
	Blinkersomkopplare..... 3-3		Framgaffel, kontroll av 6-26	Likströmsuttag..... 3-39
	Bränsle..... 3-29	G		Luftfilter 6-14
	Bränsleförbrukning, tips för att sänka 5-3		Gashandtagets spel, kontroll 6-15	M
	Bränsletankens överfyllningsslang 3-30		Gashandtag och kabel, kontroll av och smörjning 6-24	Mittstöd och sidostöd, kontroll och smörjning..... 6-25
	Bromshandtag..... 3-24			Motorcykelns identifikationsnummer..... 9-1
	Bromshandtagets spel, kontroll 6-19	H		Motorns serienummer..... 9-1
	Bromsljus/bakljus 6-32		Hjälmhållare 3-34	Motorolja..... 6-11
	Bromsljuskontakter..... 6-20		Hjul 6-18	N
	Broms- och kopplingshandtag, kontroll av och smörjning 6-25		Hjullager, kontroll av 6-27	Nummerskyltbelysning, byte av lampa..... 6-33
	Bromspedal 3-25		Höjden på förarens sadel, justera 3-32	O
	Bromspedal och växelpedal, kontroll av och smörjning 6-24		Huvudströmbrytare/styrlås 3-2	Omkopplare på styrhandtagen..... 3-3
	Bromsvätska, byte..... 6-22	I		P
	Bromsvätskenivå, kontroll av 6-21		Identifikationsnummer..... 9-1	Panel, lossa och sätta fast..... 6-9
D			Indikeringslampa för helljus 3-5	Parkering..... 5-4
	Däck 6-16		Indikeringslampa för neutralläge..... 3-5	Parkeringsljus 6-31
	Dataregistring, fordon 9-2		Indikeringslampa för startspärrsystem... 3-6	S
	Delarnas placering..... 2-1		Indikeringslampor för blinkers..... 3-5	Sadlar..... 3-31
	Diagnoskontakt 9-2		Indikeringslampor för farthållare 3-5	Säkerhetsinformation..... 1-1
	Display, huvudskärm 3-10		Indikeringslampor och varningslampor 3-5	Säkringar, byta..... 6-29
	Display, menyskärm 3-13		Inkörning av motorn 5-3	Sidostöd 3-40
	D-läge (körläge) 3-23	K		Signalknapp 3-4
	Drivlagesknapp..... 3-4		Kablar, kontroll av och smörjning 6-24	Skötsel 7-1
			Kanister 6-11	Skötsel och smörjning, regelbunden 6-5
			Katalysator 3-30	

Register

Snabbväxlingssystem	3-24
Specifikationer	8-1
Starta motorn	5-1
Startspärrsystem	3-1
Stopp/Kör/Start-knapp	3-4
Stötdämpare, justering	3-38
Strålkastare	6-31
Strålkastarna, justering	3-35
Strömkontakt	3-40
Styrets läge, justera	3-36
Styrning, kontroll av	6-27
Svingarmens ledpunkter, smörjning	6-26
T	
Tändstift, kontroll av	6-10
Tanklock	3-28
TCS-omkopplare	3-4
Tomgångsvarvtal, kontroll av	6-15
Typskylt	9-1
U	
Underhåll, emissionsystem	6-3
V	
Varningsblinkersomkopplare	3-4
Varningslampa för motorolja och kylvätska	3-6
Varningslampa för motorproblem	3-5
Växelindikatorns lampa	3-6
Växelpedal	3-24
Växling	5-2
Ventilspel	6-15
Verktygssats	6-2
Vindruta	3-35

