



⚠ Lees deze handleiding aandachtig door voordat u deze machine gaat gebruiken.

HANDLEIDING

TRACER

MTT850D

B1J-F8199-D0

⚠ Lees deze handleiding aandachtig door voordat u deze machine gaat gebruiken. Deze handleiding dient bij de machine te blijven als deze wordt verkocht.

Conformiteitsverklaring:

Hierbij verklaart YAMAHA MOTOR ELECTRONICS Co., Ltd dat de radioapparatuur van het type STARTBLOKKERING, 1RC-00 in overeenstemming is met Richtlijn 2014/53/EU.

De volledige tekst van de EU-conformiteitsverklaring kan worden geraadpleegd op het volgende internetadres:

https://global.yamaha-motor.com/eu_doc/

Frequentieband: 134.2 kHz

Maximaal radiofrequentievermogen: 49.0 [dB μ V/m]

Fabrikant:

YAMAHA MOTOR ELECTRONICS Co., Ltd

1450-6 Mori, Mori-machi, Shuchi-Gun, Shizuoka, 437-0292 Japan

Importeur:

YAMAHA MOTOR EUROPE N.V.

Koolhovenlaan 101, 1119 NC Schiphol-Rijk, 1117 ZN, Schiphol, Nederland

Welkom in de wereld van Yamaha!

Als eigenaar van de MTT850D profiteert u van de enorme ervaring en technische kennis van Yamaha op het gebied van het ontwerpen en fabriceren van hoogwaardige producten, waarmee Yamaha zijn reputatie van betrouwbaarheid heeft verworven.

Neem rustig de tijd om deze handleiding aandachtig door te lezen, zodat u plezier zult hebben van alle functies van uw MTT850D. De Handleiding geeft instructies voor de bediening, inspectie en het onderhoud van de machine en beschrijft hoe u uzelf en anderen kunt beschermen tegen persoonlijk letsel of schade.

Verder helpen allerlei tips in deze handleiding om uw machine in optimale conditie te houden. Als er ten slotte toch nog vragen zijn, aarzel dan niet en neem contact op met de Yamaha dealer.

Het Yamaha team wenst u veilig en plezierig rijden toe. En vergeet niet, veiligheid voor alles!

Yamaha werkt voortdurend aan verbeteringen ten aanzien van productontwerp en kwaliteit. Om deze reden kan soms sprake zijn van kleine tegenstrijdigheden tussen uw machine en de beschrijving ervan in deze handleiding, ook al bevat de handleiding de meest recente productinformatie ten tijde van publicatie. Als u vragen hebt over deze handleiding, neem dan contact op met uw Yamaha dealer.





Lees deze handleiding aandachtig helemaal door voordat u deze machine gaat gebruiken.

Belangrijke informatie in de handleiding

DAU10134

Bijzonder belangrijke informatie is in deze handleiding gemarkeerd met de volgende aanduidingen:

	Dit is het Safety Alert-symbool. Het wordt gebruikt om u te waarschuwen voor risico's op persoonlijk letsel. Volg alle veiligheidsaanwijzingen bij dit symbool op om mogelijk letsel of overlijden te voorkomen.
	Een WAARSCHUWING duidt een gevaarlijke situatie aan die, indien niet vermeden, kan resulteren in ernstig letsel of overlijden.
	De aanduiding LET OP staat bij speciale voorzorgen die moeten worden genomen om schade aan de machine of andere eigendommen te voorkomen.
OPMERKING	De aanduiding OPMERKING staat bij belangrijke informatie die procedures kan vereenvoudigen of verhelderen.

*Product en specificaties kunnen zonder voorafgaande aankondiging worden gewijzigd.

DAU36391

**MTT850D
HANDLEIDING**
©2018 door Yamaha Motor Co., Ltd.
1e uitgave, januari 2018
Alle rechten voorbehouden.
Elke vorm van herdruk
of onbevoegd gebruik
zonder schriftelijke toestemming van
Yamaha Motor Co., Ltd.
is uitdrukkelijk verboden.
Gedrukt in Nederland.

Inhoudsopgave

Veiligheidsinformatie	1-1	De hoogte van het bestuurderszadel afstellen.....	3-34	Periodiek onderhoud en afstelling	6-1
Beschrijving	2-1	Helmbevestiging	3-36	Gereedschapset	6-2
Aanzicht linkerzijde.....	2-1	Opbergcompartiment.....	3-37	Periodieke onderhoudsschema's ...	6-3
Aanzicht rechterzijde	2-2	Kuipruit	3-37	Periodiek onderhoudsschema voor het uitstootcontrolesysteem.....	6-3
Bedieningen en instrumenten.....	2-3	Aanpassen van de koplamphoogte.....	3-38	Algemeen smer- en onderhoudsschema	6-5
Functies van instrumenten en bedieningselementen	3-1	Stand van het stuur	3-38	Het framepaneel verwijderen en aanbrengen	6-9
Startblokkeersysteem.....	3-1	De voorvork afstellen	3-38	Controleren van de bougies	6-10
Contactslot/stuurslot.....	3-2	De schokdemperunit afstellen	3-40	Filterbus	6-11
Stuurschakelaars	3-3	Gelijkstroom aansluitcontact voor accessoires	3-42	Motorolie.....	6-11
Controlelampjes en waarschuwinglampjes	3-5	Gelijkstroom kabelstekker voor accessoires.....	3-42	Koelvloeistof	6-14
Cruise control	3-8	Zijstandaard	3-43	Luchtfilteerelement	6-15
Weergave	3-10	Startspersysteem.....	3-43	Stationair toerental controleren	6-15
ScherM MENU.....	3-14	Voor uw veiligheid – controles voor het rijden	4-1	De vrije slag van de gasgreep controleren	6-16
D-mode (rijmodus).....	3-24	Gebruik en belangrijke rij-informatie	5-1	Klempeling	6-16
Koppelingshendel.....	3-25	De motor starten	5-1	Banden	6-16
Schakelpedaal	3-25	Schakelen	5-2	Gietwielen	6-19
Snelschakelsysteem	3-25	Tips voor een zuinig brandstofverbruik	5-3	Vrije slag van de koppelingshendel afstellen.....	6-19
Remhendel	3-26	Inrijperiode	5-3	Vrije slag van remhendel controleren	6-20
Rempedaal	3-26	Parkeren	5-4	Remlichtschakelaars	6-20
ABS	3-26			Controleren van voor- en achterremblokken	6-21
Tractieregeling.....	3-27			Controleren van remvloeistofniveau	6-21
Tankdop	3-30			De remvloeistof verversen	6-23
Brandstof.....	3-30				
Tankoverloopslang	3-32				
Uitlaatkatalysator.....	3-32				
Zadels.....	3-33				

Spanning aandrijfketting	6-23	Verzorging en stalling van de	
Aandrijfketting reinigen en smeren	6-25	motorfiets	7-1
Kabels controleren en smeren	6-25	Matkleur, let op	7-1
Controleren en smeren van gasgreep en gaskabel.....	6-26	Verzorging.....	7-1
Controleren en smeren van rem- en schakelpedalen	6-26	Stalling	7-4
Rem- en koppelingshendels controleren en smeren	6-27	Specificaties	8-1
Middenbok en zijstandaard controleren en smeren	6-27	Gebbruikersinformatie	9-1
Achterbrugscharnieren smeren	6-28	Identificatienummers	9-1
Voorvork controleren	6-28	Diagnosestekker	9-2
Stuursysteem controleren	6-29	Registratie van voertuiggegevens	9-2
Controleren van wiellagers	6-29	Index	10-1
Accu	6-30		
De zekeringen vervangen	6-31		
Koplampen	6-33		
Parkeerlichten	6-34		
Remlicht/achterlicht	6-34		
Gloeilamp in richtingaanwijzer vervangen	6-34		
Gloeilamp in kentekenverlichting vervangen	6-35		
Problemen oplossen	6-36		
Storingzoekschema's	6-37		

Wees een verantwoordelijke eigenaar

Als eigenaar van de machine bent u verantwoordelijk voor de veilige en juiste bediening ervan.

Motorfietsen zijn tweewielige voertuigen. Voor een veilig gebruik zijn de toepassing van de juiste rijtechnieken en de ervaring van de bestuurder van belang. Elke bestuurder moet bekend zijn met de volgende vereisten alvorens met deze motorfiets te gaan rijden.

Hij of zij moet:

- Door een competente informatiebron grondig zijn ingelicht over alle aspecten van het motorrijden.
- Zich houden aan de waarschuwingen en onderhoudseisen zoals vermeld in deze Gebruikershandleiding.
- Grondig getraind zijn in veilige en correcte rijtechnieken.
- Gebruikmaken van professionele technische service, zoals aangegeven in deze Gebruikershandleiding en/of wanneer de mechanische condities dit vereisen.
- Ga nooit rijden met een motorfiets zonder passende rijopleiding of instructies. Neem rijlessen. Beginners moeten les krijgen van een gediplo-

meerd instructeur. Neem contact op met een bevoegde motorfietsdealer voor informatie over rijlessen bij u in de buurt.

Veilig rijden

Voer vóór elke rit de controles voor het rijden uit om u ervan te verzekeren dat de machine in veilige staat verkeert. Onvoldoende inspectie of onderhoud van de machine vergroot het risico op ongeval of schade. Zie pagina 4-1 voor een lijst met controles voor het rijden.

- Deze motorfiets is gebouwd voor het vervoer van de bestuurder plus een passagier.
- Het niet opmerken en herkennen van motorfietsen door andere weggebruikers vormt de belangrijkste oorzaak van auto-/motorongevallen. Vaak worden ongevallen veroorzaakt doordat een autobestuurder de motor niet heeft gezien. Zorg dat u opvalt, dat blijkt het meest effectief om het risico op een dergelijk type ongeval te verminderen.

Dus:

- Draag een jack in felle kleuren.

- Wees extra voorzichtig bij het naderen en passeren van kruisingen, daar doen ongelukken met motorfietsen zich namelijk het meest voor.
- Ga daar rijden waar andere weggebruikers u kunnen zien. Ga niet rijden in de dode zichthoek van een andere weggebruiker.
- Pleeg nooit onderhoud aan een motorfiets zonder voldoende kennis. Neem contact op met een bevoegde motorfietsdealer voor informatie over het basisonderhoud van een motorfiets. Bepaalde onderhoudswerkzaamheden kunnen alleen worden uitgevoerd door gediplomeerd personeel.
- Bij veel ongevallen zijn onervaren bestuurders betrokken. Veelal zijn bestuurders die bij een ongeval betrokken waren zelfs niet in het bezit van een geldig motorrijbewijs.
 - Zorg dat u bekwaam bent om te rijden en leen uw motorfiets alleen uit aan ervaren motorrijders.
 - Weet wat u wel en niet aankunt. Door rekening te houden met uw beperkingen helpt u ongelukken voorkomen.

- We raden aan om het motorrijden te oefenen op plekken waar geen verkeer is, totdat u grondig bekend bent met de motor en zijn bediening.
- Ongelukken worden vaak veroorzaakt door een fout van de motorbestuurder. Veel bestuurders houden bij het ingaan van een bocht een te hoge rijnsnelheid aan of gaan onvoldoende schuinliggen voor de rijnsnelheid, waardoor ze wijd uit de bocht komen.
- Neem altijd de maximumsnelheid in acht en rijd nooit sneller dan de wegcondities en het verkeer toestaan.
- Geef altijd richting aan voordat u afslaat of van rijstrook wisselt. Zorg dat andere weggebruikers u kunnen zien.
- De zithouding van de bestuurder en de passagier is belangrijk voor een goede besturing.
- De bestuurder moet tijdens het rijden beide handen aan het stuur houden en beide voeten op de bestuurdersvoetsteunen, om zo de macht over het stuur te behouden.
- De passagier hoort steeds de bestuurder, de zadelband of de handgreep, indien aanwezig, met beide

handen vast te houden en beide voeten op de passagiersvoetsteunen te houden. Neem nooit een passagier mee die niet in staat is om beide voeten stevig op de passagiersvoetsteunen te zetten.

- Rijd nooit onder invloed van alcohol of andere drugs.
- Deze motorfiets is uitsluitend ontworpen voor gebruik op verharde wegen. De machine is niet bedoeld voor off-roadgebruik.

Beschermende uitrusting

Motorongelukken met dodelijke afloop betreffen meestal hoofdletsel. Het dragen van een helm is de belangrijkste factor bij het voorkomen of reduceren van hoofdletsel.

- Draag altijd een goedgekeurde helm.
- Draag ook een vizier of een veiligheidsbril. Zonder oogbescherming kan uw zicht door de rijwind verslechteren, waardoor u gevaren mogelijk te laat opmerkt.
- Door een jack, stevige schoenen, een lange broek, handschoenen e.d. te dragen verkleint u de kans op schaafwonden of ontvellingen.

- Draag nooit loszittende kleding, deze kan blijven haken aan bedieningshandgrepen of door de wielen worden gegrepen en zo een ongeval of letsel veroorzaken.
- Draag altijd beschermende kleding die uw benen, enkels en voeten bedekt. De motor en het uitlaatsysteem kunnen tijdens en na het rijden zeer heet zijn en brandwonden veroorzaken.
- De hierboven vermelde voorzorgsmaatregelen gelden ook voor passagiers.

Voorkom koolmonoxidevergiftiging

De uitlaatgassen van verbrandingsmotoren bevatten koolmonoxide, een dodelijk gas. Inademing van koolmonoxide kan hoofdpijn, duizeligheid, sufheid, misselijkheid, verwarring en uiteindelijk de dood veroorzaken.

Koolmonoxide is een kleurloos, reukloos, smaakloos gas dat ook aanwezig kan zijn als u geen uitlaatgassen ziet of ruikt. Het koolmonoxideniveau kan zeer snel oplopen, waardoor u het bewustzijn kunt verliezen en uzelf niet meer kunt redden. In afgesloten of slecht geventileerde ruimtes kunnen dodelijke hoeveelheden koolmonoxide dagenlang blijven hangen. Als u

Veiligheidsinformatie

1

symptomen van koolmonoxidevergiftiging ervaart, verlaat de ruimte dan onmiddellijk, ga naar de open lucht en ROEP MEDISCHE HULP IN.

- Laat de motor niet binnen draaien. Zelfs als u ventileert met ventilatoren of open ramen en deuren kan de hoeveelheid koolmonoxide snel oplopen tot gevaarlijke niveaus.
- Laat de motor niet draaien in slecht geventileerde of deels afgesloten ruimtes zoals schuren of garages.
- Laat de motor niet buiten draaien op plaatsen waar de uitlaatgassen in een gebouw kunnen worden getrokken via openingen zoals ramen en deuren.

Beladen

Het monteren van accessoires of het vervoer van bagage kan een negatief effect hebben op de rijstabiliteit en het weggedrag als hierdoor de gewichtsverdeling van de motor verandert. Wees uiterst voorzichtig bij het monteren van accessoires of het beladen van uw motor, om zo mogelijke ongevallen te vermijden. Pas extra op wanneer u op een motor rijdt die beladen is of waaraan accessoires zijn gemonteerd. Hieronder volgen naast de informatie over accessoires enkele richtlijnen voor het beladen van uw motorfiets:

Het totale gewicht van de bestuurder, passagier, accessoires en bagage mag de maximale gewichtslimiet niet overschrijden. **Rijden met een te zwaar belaste machine kan leiden tot een ongeval.**

Maximale belasting:
179 kg (395 lb)

Let op het volgende wanneer u tot deze gewichtslimiet belaaft:

- Het zwaartepunt van bagage en accessoires moet zo laag mogelijk liggen en zo dicht mogelijk bij de motor. Bevestig zware goederen zo dicht mogelijk bij het midden van de machine en verdeel het gewicht zo gelijkmatig mogelijk over beide zijden om onbalans of instabiliteit te minimaliseren.
- Als gewicht gaat schuiven kan zich een plotselinge onbalans voordoen. Controleer voordat u gaat rijden of accessoires en bagage stevig aan de motor zijn bevestigd. Controleer de bevestigingspunten voor accessoires en bagage regelmatig.
- Pas de vering aan de te vervoeren bagage aan (alleen voor modellen met instelbare vering) en controleer de toestand en spanning van uw banden.

- Bevestig nooit omvangrijke of zware goederen aan het stuur, de voorvork of het voorwielpatbord. Dergelijke voorwerpen, inclusief bagage als slaapzakken, plunjezakken of tenten, kunnen een instabiel weggedrag of een te trage reactie op het stuur veroorzaken.
- **Deze machine is niet ontworpen voor het trekken van een aanhanger of bevestiging van een zijspan.**

Originele Yamaha accessoires

De keuze van accessoires voor uw machine vormt een belangrijke beslissing. Originale Yamaha accessoires, die alleen verkrijgbaar zijn bij de Yamaha dealer, zijn door Yamaha ontwikkeld, getest en goedgekeurd voor gebruik op uw machine. Veel bedrijven die niet zijn gelieerd aan Yamaha produceren onderdelen en accessoires of bieden aanpassingssets voor Yamaha voertuigen. Yamaha kan niet alle producten testen die deze bedrijven produceren. Om die reden kan Yamaha accessoires die niet door Yamaha zijn verkocht of wijzigingen die niet door zijn Yamaha zijn aangeraden niet goedkeuren of aanbevelen, zelfs niet als deze zijn verkocht en geïnstalleerd door een Yamaha dealer.

In de handel verkrijgbare onderdelen, accessoires en aanpassingssets

Hoewel er producten verkrijgbaar zijn die qua ontwerp en kwaliteit sterk lijken op originele Yamaha accessoires, dient u te beseffen dat sommige in de handel verkrijgbare accessoires of aanpassingssets niet geschikt zijn vanwege mogelijke veiligheidsrisico's voor uzelf of anderen. Het monteren van in de handel verkrijgbare producten of het verrichten van aanpassingen die de ontwerp- of bedieningskenmerken van uw machine wijzigen kan het risico op ernstig letsel of overlijden van uzelf of anderen vergroten. U bent verantwoordelijk voor letsel dat voortvloeit uit wijzigingen aan de machine.

Volg bij de montage van accessoires de onderstaande richtlijnen en die vermeld onder het kopje "Beladen".

- Monteer nooit accessoires en vervoer nooit bagage als deze een nadelige invloed hebben op de prestaties van uw motor. Inspecteer het accessoire zorgvuldig alvorens het te gebruiken om te waarborgen dat het de grondspeling of de hellinghoek op geen enkele manier vermindert, de veerweg,

de stuuruitslag of de bediening niet beperkt en geen lampen of reflectors afdekt.

- Accessoires die aan of nabij het stuur of de voorvork zijn gemonteerd zullen mogelijk instabiliteit veroorzaken door een foutieve gewichtsverdeling of door aerodynamische effecten. Accessoires aan het stuur of nabij de voorvork moeten zo licht mogelijk zijn en tot een minimum worden beperkt.
- Omvangrijke accessoires kunnen door hun aerodynamisch effect van invloed zijn op de rijstabiliteit van de motor. De motor kan door rijwind worden opgetild of bij zijwind instabiel worden. Zulke accessoires kunnen ook instabiliteit veroorzaken terwijl u grote voertuigen inhaalt of door deze wordt ingehaald.
- Sommige accessoires dwingen de bestuurder om een andere dan de normale zitpositie in te nemen. Zo'n verkeerde zitpositie beperkt de bewegingsvrijheid van de bestuurder en kan een comfortabele bediening hinderen, zodat we dergelijke accessoires sterk afraden.

- Wees voorzichtig bij het aanbrengen van elektrische accessoires. Als elektrische accessoires de capaciteit van het elektrisch systeem van de motorfiets te boven gaan, kan zich een gevaarlijke elektrische storing voordoen waardoor de verlichting of de motor uitvalt.

In de handel verkrijgbare banden en velgen

De banden en velgen die bij uw motorfiets werden geleverd, zijn ontworpen om de mogelijkheden van de motorfiets te ondersteunen en bieden de beste combinatie van rijprestaties, remvermogen en comfort. Andere banden, velgen, maten of combinaties zijn mogelijk niet geschikt. Zie pagina 6-16 voor de bandenspecificaties en informatie over het onderhouden en vervangen van uw banden.

De motorfiets vervoeren

Volg de onderstaande instructies als u de motorfiets in een ander voertuig wilt vervoeren.

- Verwijder alle loszittende voorwerpen van de motorfiets.
- Controleer of de brandstofkraan (indien aanwezig) in de uitstand staat en er geen brandstoflekkage is.

Veiligheidsinformatie

1

- Schakel een versnelling in (bij modellen met een handgeschakelde versnellingsbak).
- Zet de motorfiets vast met spanbanden of andere geschikte banden aan stevige delen van de motorfiets, zoals het frame of de bovenste voorvorklem (en niet aan, bijvoorbeeld, het stuur, de richtingaanwijzers of onderdelen die kunnen afbreken). Kies de plaats voor de spanbanden zorgvuldig om te voorkomen dat deze tijdens het transport schuurplekken op de lak veroorzaken.
- Zorg indien mogelijk dat de vering iets door de spanbanden wordt ingedrukt, zodat de motorfiets tijdens het transport niet overmatig kan stuiteren.

Aanzicht linkerzijde

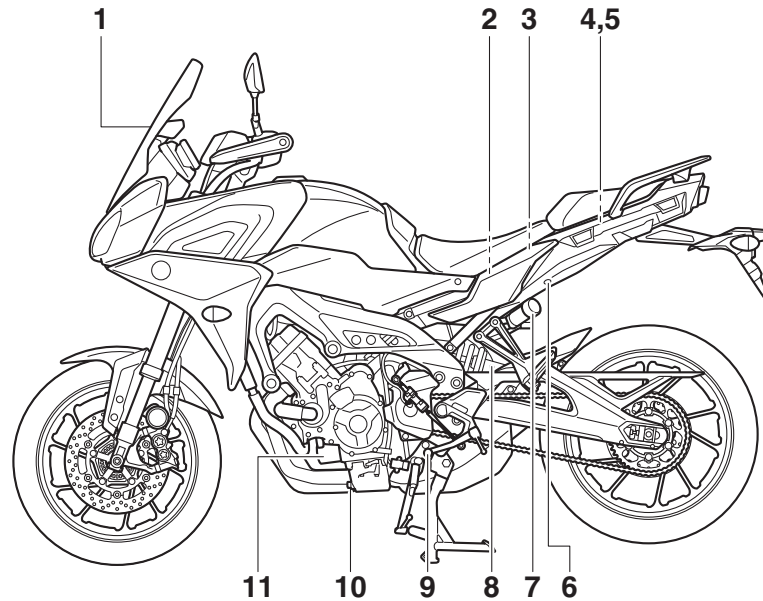

1. Kuipruit (pagina 3-37)

2. Accu (pagina 6-30)

3. Zekeringen (pagina 6-31)

4. Opbergcompartiment (pagina 3-37)

5. Gereedschapsset (pagina 6-2)

6. Zadelslot (pagina 3-33)

7. Versteller voor veervoorspanning (pagina 3-40)

8. Versteller voor uitgaande demping (pagina 3-40)

9. Schakelpedaal (pagina 3-25)

10. Olieaftappplug (pagina 6-11)

11. Oliefilterpatroon (pagina 6-11)

Aanzicht rechterzijde

2

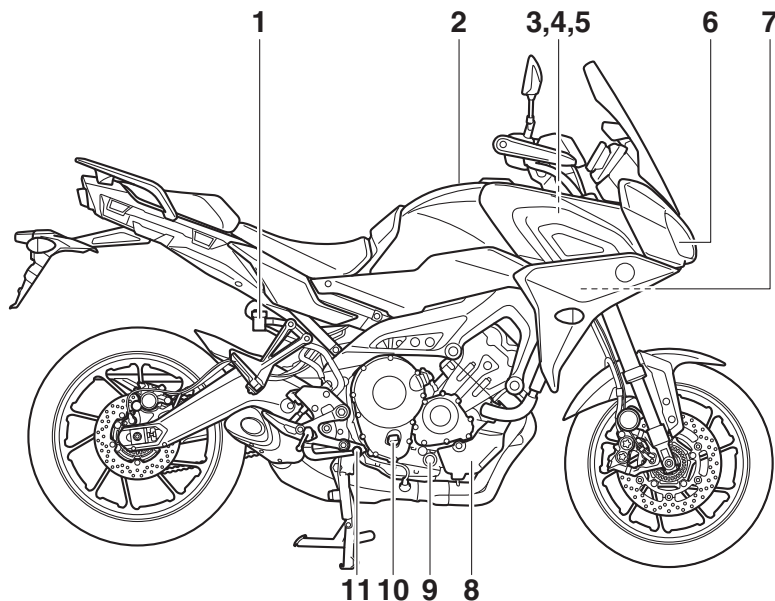

1. Vloeistofreservoir achterrem (pagina 6-21)
2. Tankdop (pagina 3-30)
3. Versteller voor uitgaande demping (pagina 3-38)
4. Versteller voor veervoorspanning (pagina 3-38)
5. Versteller voor ingaande demping (pagina 3-38)
6. Koplamp (pagina 6-33)
7. Zekeringen (pagina 6-31)
8. Koelvloeistofreservoir (pagina 6-14)

9. Kijkglas olieniveau (pagina 6-11)
10. Olievuldop (pagina 6-11)
11. Rempedaal (pagina 3-26)

Bedieningen en instrumenten

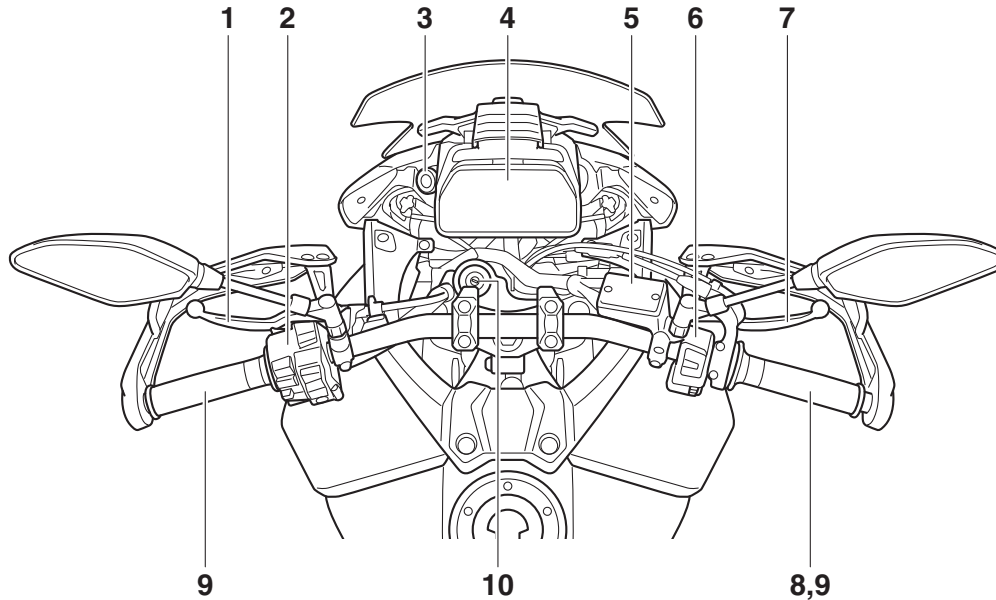

1. Koppelingshendel (pagina 3-25)
2. Schakelaargroep linkerstuurzijde (pagina 3-3)
3. Gelijkstroom aansluitcontact voor accessoires (pagina 3-42)
4. Instrumentenpaneel (pagina 3-5, 3-10)
5. Vloeistofreservoir voorrem (pagina 6-21)
6. Schakelaargroep rechterstuurzijde (pagina 3-3)
7. Remhendel (pagina 3-26)
8. Gasgreep (pagina 6-16)
9. Handvatverwarming (pagina 3-13)
10. Contactslot/stuurslot (pagina 3-2)

Funcies van instrumenten en bedieningselementen

3

Startblokkeersysteem

DAU10979

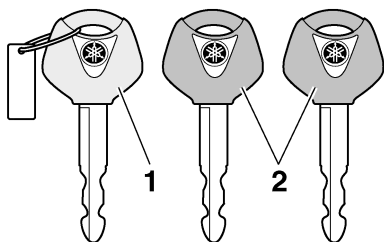

1. Codeersleutel (rood bovendee)
2. Standaard sleutels (zwart bovendee)

Dit voertuig is voorzien van een startblokkeersysteem waarmee diefstal kan worden bemoeilijkt door de codering van de standaard sleutels te wijzigen. Het systeem bestaat uit de volgende onderdelen:

- een codeersleutel
- twee standaard sleutels
- een transponder (in elke sleutel)
- een startblokkeereenheid (op het voertuig)
- een ECU (op het voertuig)
- een controlelampje voor het systeem (pagina 3-7)

Over de sleutels

De sleutel met het rode bovendee wordt gebruikt om de twee standaard sleutels te coderen. Bewaar de codeersleutel op een veilige plaats. Ga als dat nodig is met de machine en alle drie sleutels naar een Yamaha dealer om de sleutels opnieuw te laten coderen.

Gebruik de sleutel met het rode bovendee niet om met het voertuig te rijden. Deze sleutel dient uitsluitend te worden gebruikt voor het opnieuw coderen van de standaard sleutels. Gebruik altijd een standaard sleutel om met het voertuig te rijden.

OPMERKING

- Bewaar de standaard sleutels en de sleutels van andere startblokkeersystemen altijd op een andere plek dan de codeersleutel.
- Houd sleutels van andere startblokkeersystemen altijd uit de buurt van het contactslot, want anders kunnen ze signaalstoring veroorzaken.

DCA11823

LET OP

ZORG DAT U DE CODEERSLEUTEL NIET VERLIEST! NEEM DIRECT CONTACT OP MET UW DEALER ALS U HEM VERLOREN HEBT! Als u de codeersleutel bent verloren, kan de machine nog

worden gestart met de bestaande standaard sleutels. Het is echter niet meer mogelijk om een nieuwe standaard sleutel te registreren. Als alle sleutels zijn verloren of beschadigd, moet het volledige startblokkeersysteem worden vervangen. Ga daarom zorgvuldig met de sleutels om.

- Dompel ze niet onder in water.
- Stel ze niet bloot aan hoge temperaturen.
- Plaats ze niet in de buurt van magneten.
- Plaats ze niet in de buurt van apparaten die elektrische signalen uitzenden.
- Ga er niet ruw mee om.
- Probeer ze niet te slijpen of te wijzigen.
- Probeer ze niet uit elkaar te halen.
- Hang nooit twee sleutels van een startblokkeersysteem aan dezelfde sleutelring.

Functies van instrumenten en bedieningselementen

Contactslot/stuurslot

DAU10474

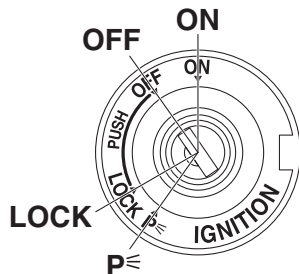

Via het contactslot/stuurslot worden het ontstekingsysteem en de verlichtingssy- stemen bediend en wordt het stuur vergrendeld. De diverse standen worden hierna beschreven.

OPMERKING

Gebruik de standaard sleutel (zwarte greep) voor regelmatig gebruik van de machine. Bewaar de codeersleutel (rode greep) op een veilige plaats en gebruik deze uitsluitend voor hercodering om het risico op verlies te minimaliseren.

ON

Alle elektrische circuits worden voorzien van stroom en de voertuigverlichting wordt ingeschakeld. De motor kan worden gestart. De sleutel kan niet worden uitgenomen.

OPMERKING

- De koplamp(en) gaan branden als de motor wordt gestart.
- Laat om ontladen raken van de accu te voorkomen het contactslot niet ingeschakeld zonder dat de motor draait.

DAU84031

LOCK

Het stuur is vergrendeld en alle elektrische systemen zijn uitgeschakeld. De sleutel kan worden uitgenomen.

Om het stuur te vergrendelen

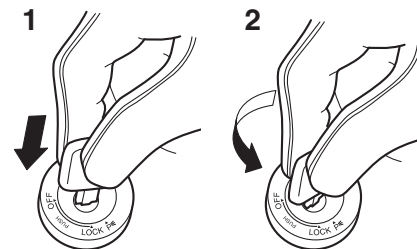

1. Drukken.
2. Draaien.

1. Draai het stuur helemaal naar links.
2. Druk de sleutel in de "OFF"-stand in en draai deze dan naar "LOCK".
3. Neem de sleutel uit.

DAU10662

OFF

Alle elektrische systemen zijn uitgeschakeld. De sleutel kan worden uitgenomen.

DWA10062

WAARSCHUWING

Draai nooit de sleutel naar "OFF" of "LOCK" terwijl de machine rijdt. Hierdoor worden de elektrische systemen uitgeschakeld, wat mogelijk kan leiden tot verlies van de controle of een ongeval.

OPMERKING

Als het stuur niet wordt vergrendeld, probeer het dan iets terug naar rechts te draaien.

3

Funcies van instrumenten en bedieningselementen

Om het stuur te ontgrendelen

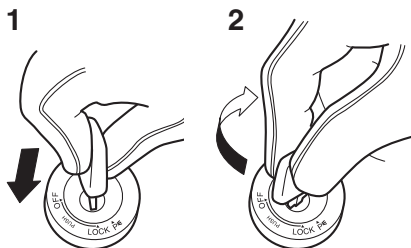

1. Drukken.
2. Draaien.

Druk de sleutel in de stand “LOCK” in en draai deze dan naar “OFF”.

DAU59680

P (Parkeren)

De alarmverlichting en richtingaanwijzers kunnen worden ingeschakeld, maar alle andere elektrische systemen zijn uit. De sleutel kan worden uitgenomen.

Het stuur moet zijn vergrendeld om de sleutel naar “P” te kunnen draaien.

DCA20760

LET OP

Als u de alarmverlichting of de richtingaanwijzers langdurig gebruikt, kan dit de accu ontladen.

Stuurschakelaars

DAU66055

Links

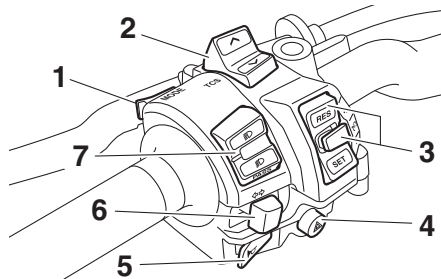

1. Rijmodusshakelaar “MODE”
2. TCS-schakelaar “ \wedge/\vee ”
3. Cruise-controlschakelaars
4. Schakelaar alarmverlichting “ \triangle ”
5. Claxonschakelaar “ \hookrightarrow ”
6. Richtingaanwijzerschakelaar “ \leftarrow/\rightarrow ”
7. Dimlichtschakelaar/lichtsignaalschakelaar “ $\equiv/\equiv/PASS$ ”

Rechts

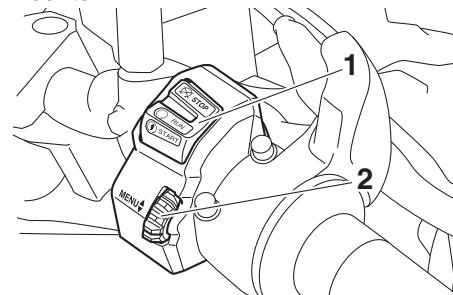

1. Stop/Run/Start-schakelaar “ $\otimes/\circ/\oplus$ ”
2. Wielschakelaar “MENU \blacklozen ”

DAU73921

Dimlichtschakelaar/ lichtsignaalschakelaar “ $\equiv/\equiv/PASS$ ”

Zet deze schakelaar op “ \equiv ” voor grootlicht en op “ \equiv ” voor dimlicht.

Als u een grootlichtsignaal wilt geven, drukt u op de lichtsignaalzijde “PASS” van de schakelaar terwijl de koplampen op dimlicht staan.

DAU66040

Richtingaanwijzerschakelaar “ \leftarrow/\rightarrow ”

Druk deze schakelaar naar “ \rightarrow ” om afslaan naar rechts aan te geven. Druk deze schakelaar naar “ \leftarrow ” om afslaan naar links aan te geven. Na loslaten keert de schakelaar terug naar de middenstand. Om de rich-

Functies van instrumenten en bedieningselementen

tingaanwijzers uit te schakelen wordt de schakelaar ingedrukt nadat hij is teruggekeerd in de middenstand.

Claxonschakelaar “”

DAU66030

Druk deze schakelaar in om een claxonsignaal te geven.



TCS-schakelaar “”

DAU84240

Zie pagina 3-27 voor uitleg over de werking van de tractieregeling.

Stop/Run/Start-schakelaar “”

DAU66060

Om de motor te starten met de startmotor, zet u deze schakelaar op “” en drukt u de schakelaar vervolgens omlaag naar “”. Zie pagina 5-1 voor startinstructies voordat u de motor start.

Zet deze schakelaar op “” om de motor direct uit te schakelen in een noodgeval, zoals wanneer de machine omslaat of als de gaskabel blijft hangen.

Schakelaar alarmverlichting “”

DAU66010

Met de sleutel in de stand “ON” of “” kan deze schakelaar worden gebruikt voor het inschakelen van de alarmverlichting (gelijktijdig knipperen van alle richtingaanwijzers).

De alarmverlichting wordt gebruikt in een noodgeval of om andere verkeersdeelnemers te waarschuwen als uw machine stilstaat in een mogelijk gevaarlijke verkeerssituatie.

DCA10062

LET OP

Gebruik de alarmverlichting niet gedurende langere tijd als de motor niet draait omdat hierdoor de accu kan ontladen.

DAU84250

Cruise-controlschakelaars

Zie pagina 3-8 voor uitleg over de werking van cruise control.

DAU84260

Rijmodusschakelaar “MODE”

Zie pagina 3-24 voor uitleg over de rijmodus.

DAU84271

Wielschakelaar “”

Gebruik als het hoofdscherm op het display wordt weergegeven het wiel om de items in de informatieweergave te schuiven en terug te stellen en om de handvatverwarming in te stellen.

Wanneer de weergave is gewijzigd naar het scherm MENU, gebruik dan de wielschakelaar om naar de instellingsmodulen te navigeren en instellingen te wijzigen. Bedien de wielschakelaar als volgt.

Omhoogdraaien - draai het wiel omhoog om naar boven te schuiven of een instellingswaarde te verhogen.

Omlaagdraaien - draai het wiel omlaag om naar beneden te schuiven of een instellingswaarde te verlagen.

Kort indrukken - druk de schakelaar kort in om te selecteren en te bevestigen.

Lang indrukken - druk de schakelaar een seconde in om een item op een informatieweergave terug te stellen of om het scherm MENU te openen of af te sluiten.

OPMERKING

- Het scherm MENU kan worden geopend door het wiel lang ingedrukt te houden, tenzij het scherm van de handvatverwarming is geselecteerd of de brandstofreserve-riteller (F-TRIP) wordt weergegeven.
- Zie pagina 3-10 voor meer informatie over het hoofdscherm en de bijbehorende functies.

Functies van instrumenten en bedieningselementen

- Zie pagina 3-14 voor meer informatie over het scherm MENU en de wijze waarop instellingwijzigingen kunnen worden aangebracht.

3

DAU4939F Controlelampjes en waarschuwingslampjes

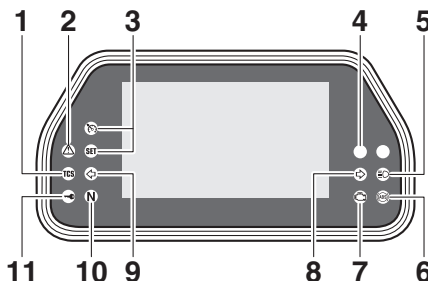

1. Controlelampje tractieregeling "TCS"
2. Waarschuwinglampje motorolie en koelvloeistof "△"
3. Controlelampjes cruise control "SET" "SET"
4. Schakelcontrolelampje
5. Controlelampje grootlicht "≡☐"
6. ABS-waarschuwinglampje "(ABS)"
7. Waarschuwinglampje motorstoring "H&C"
8. Controlelampje rechter richtingaanwijzers "⇨"
9. Controlelampje linker richtingaanwijzers "⇨"
10. Vrijstandcontrolelampje "N"
11. Controlelampje startblokkering "→⊘"

DAU11032 Controlelampjes richtingaanwijzers "⇨" en "⇨"

Elk controlelampje gaat knipperen wanneer de bijbehorende richtingaanwijzer knippert.

DAU11061 Vrijstandcontrolelampje "N"

Dit controlelampje brandt terwijl de versnellingsbak in de vrijstand staat.

DAU11081 Controlelampje grootlicht "≡☐"

Dit controlelampje brandt terwijl de koplamp is ingeschakeld voor grootlicht.

DAU58402 Controlelampjes cruise control "SET" en "SET"

Deze controlelampjes gaan branden wanneer de cruise control wordt geactiveerd. (Zie pagina 3-8.)

OPMERKING

Als de machine wordt ingeschakeld, moeten deze lampjes enkele seconden oplichten en dan uitgaan. Laat als de lampjes niet oplichten de machine controleren door een Yamaha dealer.

Functies van instrumenten en bedieningselementen

Waarschuwinglampje motorstoring DAU79310 “”

Dit waarschuwinglampje gaat branden als een storing wordt gedetecteerd in de motor. Vraag in dat geval een Yamaha dealer het boorddiagnosesysteem te controleren. Het elektrische circuit van het waarschuwinglampje kan worden gecontroleerd door de machinevoeding in te schakelen. Het waarschuwinglampje moet enkele seconden oplichten en dan uitgaan. Als het waarschuwinglampje helemaal niet gaat branden, of permanent aan blijft, laat de machine dan nakijken door een Yamaha dealer.

ABS-waarschuwinglampje “” DAU69891

Onder normale omstandigheden gaat dit waarschuwinglampje branden als de sleutel naar “ON” wordt gedraaid en gaat het uit zodra met een snelheid van 10 km/h (6 mi/h) of hoger wordt gereden.

Als het ABS-waarschuwinglampje:

- niet gaat branden wanneer de sleutel naar “ON” wordt gedraaid
- gaat branden of knipperen tijdens het rijden
- niet uitgaat wanneer met een snelheid van 10 km/h (6 mi/h) of hoger wordt gereden

Werkt het ABS-systeem mogelijk niet goed. Vraag als een van de bovenstaande gevallen zich voordoet zo snel mogelijk een Yamaha dealer het systeem te controleren. (Zie pagina 3-26 voor uitleg over de werking van het ABS-systeem.)

DWA16041

WAARSCHUWING

Als het ABS-waarschuwinglampje niet uitgaat zodra met een snelheid van 10 km/h (6 mi/h) of hoger wordt gereden, of als het waarschuwinglampje tijdens het rijden gaat branden of knipperen, keert het remsysteem terug naar conventioneel remmen. Als een van de bovenstaande gevallen zich voordoet, of als het waarschuwinglampje helemaal niet gaat branden, rij dan extra voorzichtig om te voorkomen dat de remmen in noodsituaties blokkeren. Laat het remsysteem en de elektrische circuits zo snel mogelijk door een Yamaha dealer controleren.

DAU73272

Controlelampje tractieregeling “TCS”

Tijdens normaal gebruik is dit controlelampje uit. Als de tractieregeling wordt geactiveerd, gaat dit controlelampje een paar seconden knipperen en vervolgens weer uit.

Als de tractieregeling wordt uitgeschakeld, gaat dit controlelampje branden.

Als de tractieregeling tijdens het rijden wordt uitgeschakeld, of als er een probleem wordt gedetecteerd in de tractieregeling, gaan dit controlelampje en het waarschuwinglampje motorstoring branden. (Zie pagina 3-27 voor uitleg over de werking van de tractieregeling.)

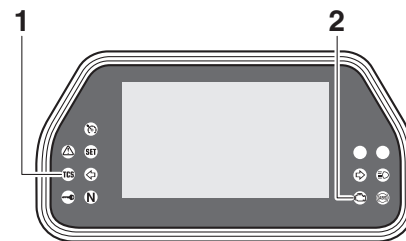

1. Controlelampje tractieregeling “TCS”
2. Waarschuwinglampje motorstoring “”

DAU67432

Schakelcontrolelampje

Dit controlelampje gaat branden als het tijd is om naar een hogere versnelling te schakelen. De motortoerentallen waarbij het lampje aan- of uitgaat kunnen worden aangepast. (Zie pagina 3-17.)

Funcities van instrumenten en bedieningselementen

Bij wijze van zelfcontrole gaat het lampje kort branden wanneer de machinevoeding wordt ingeschakeld.

DAU73120

Controlelampje startblokkering “”

Als de sleutel naar “OFF” wordt gedraaid, begint het controlelampje na 30 seconden continu te knipperen om aan te geven dat het startblokkeersysteem is ingeschakeld. Het controlelampje stopt na 24 uur met knipperen, maar het startblokkeersysteem blijft ingeschakeld.

Het elektrisch circuit voor het controlelampje kan worden gecontroleerd door de sleutel naar “ON” te draaien. Het controlelampje moet enkele seconden oplichten en dan uitgaan.

Als het controlelampje niet gaat branden wanneer de sleutel naar “ON” wordt gedraaid, blijft branden of in een patroon knippert, laat de machine dan nazien door een Yamaha dealer. (Als er een probleem wordt gedetecteerd in het startblokkeersysteem, gaat het controlelampje startblokkering in een patroon knipperen.)

OPMERKING

Als het controlelampje startblokkering knippert in het patroon 5 keer langzaam gevolgd door 2 keer snel, betreft dit mogelijk

een storing in het transpondersignaal. Als deze fout zich voordoet, probeer dan het volgende.

1. Houd andere startblokkeersleutels uit de buurt van het contactslot. Andere startblokkeersleutels kunnen signaalstoring veroorzaken, waardoor de motor weigert te starten.
2. Start de motor met behulp van de coedeersleutel.
3. Als de motor start, zet deze dan weer uit en probeer hem opnieuw te starten met de standaardsleutels.
4. Als de motor niet kan worden gestart met een of beide standaardsleutels, breng dan de machine en alle 3 sleutels naar een Yamaha dealer en laat de standaardsleutels opnieuw coderen.

DAU84281

Waarschuwinglampje motorolie en koelvloeistof “”

Dit waarschuwinglampje gaat branden als het motorolieniveau laag is of de koelvloeistof temperatuur hoog is. Zet als dit gebeurt onmiddellijk de motor uit.

Als de machine wordt ingeschakeld, moet het waarschuwinglampje enkele seconden oplichten en dan uitgaan. Als het waar-

schuwinglampje niet gaat branden, vraag dan een Yamaha dealer de machine te controleren.

DCA26391

LET OP

Als het waarschuwinglampje motorolie en koelvloeistof gaat branden terwijl de motor draait, moet u onmiddellijk de motor afzetten en de machine stoppen.

- Als de motor oververhit raakt, wordt het waarschuwingpictogram koelvloeistof temperatuur weergegeven. Laat de motor afkoelen. Controleer het koelvloeistofniveau (zie pagina 6-38).
- Als het motorolieniveau laag is, wordt het waarschuwingpictogram motorolie weergegeven. Controleer het olieniveau (zie pagina 6-11).
- Als het waarschuwinglampje blijft branden nadat de motor is afgekoeld en het olieniveau in orde is bevonden, laat dan een Yamaha dealer de machine controleren. Rijd niet verder met de machine!

Functies van instrumenten en bedieningselementen

Cruise control

DAU84290

Dit model is uitgerust met cruise control, dat een ingestelde kruissnelheid handhaaft. De cruise control werkt alleen bij het rijden in de 4e, 5e of 6e versnelling met snelheden tussen ongeveer 50 km/h (31 mi/h) en 160 km/h (100 mi/h).

DWA16341

WAARSCHUWING

- **Onjuist gebruik van de cruise control kan leiden tot verlies van de controle over de machine met mogelijk een ongeval tot gevolg. Gebruik geen cruise control in druk verkeer, slechte weersomstandigheden of op bochtige, gladde, heuvelachtige of slechte wegen of grindwegen.**
- **Wanneer u heuvelopwaarts of heuvelafwaarts rijdt, kan de cruise control de ingestelde kruissnelheid mogelijk niet aanhouden.**
- **Wanneer u de cruise control niet gebruikt, moet u deze uitschakelen om te voorkomen dat u deze per ongeluk inschakelt. Controleer of het controlelampje voor cruise control “” uit is.**

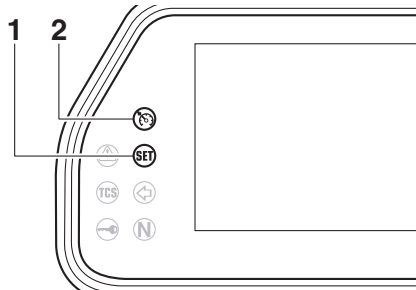

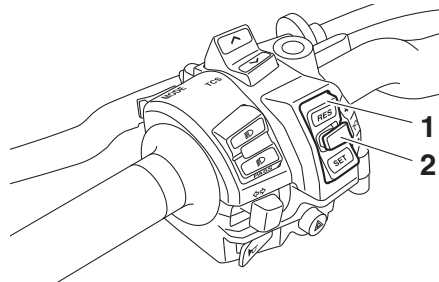

1. Controlelampje cruise-controlinstelling “SET”
2. Controlelampje cruise control “”





1. Instelschakelaar cruise control “RES+/SET-”
2. Aan-uitschakelaar cruise control “”

Cruise control activeren en instellen

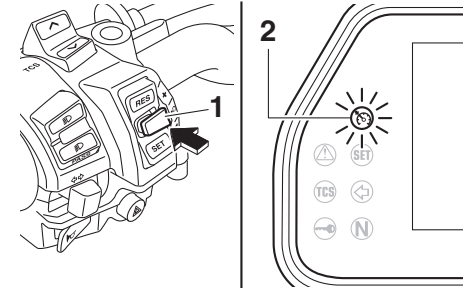
1. Druk op de aan-uitschakelaar van de cruise control “” links op het stuur. Het controlelampje van de cruise control “” gaat branden.



1. Aan-uitschakelaar cruise control “”
 2. Controlelampje cruise control “”
2. Druk op de “SET-”-zijde van de instelschakelaar voor cruise control om de huidige rijksnelheid wordt ingesteld als de kruissnelheid. Het controlelampje voor de cruise-controlinstelling “SET” gaat aan.

3

Funcies van instrumenten en bedieningselementen

3

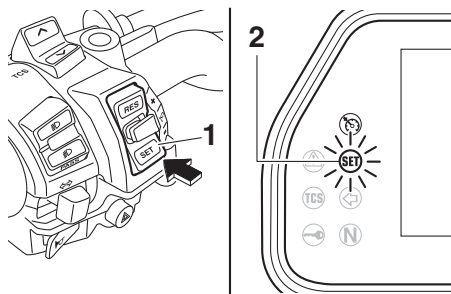

1. Instelschakelaar cruise control "RES+/SET-"
2. Controlelampje cruise-controlinstelling "SET"

De ingestelde kruissnelheid aanpassen

Terwijl de cruise control in werking is, drukt u op de "RES+"-zijde van de instelschakelaar voor cruise control om de ingestelde kruissnelheid te verhogen of op de "SET"-zijde om de ingestelde kruissnelheid te verlagen.

OPMERKING

Wanneer u de instelschakelaar eenmaal indrukt, wordt de snelheid in stappen van ongeveer 2.0 km/h (1.2 mi/h) verhoogd. Wanneer u de "RES+"- of "SET"-zijde van de instelschakelaar voor cruise control in-

gedrukt houdt, wordt de snelheid continu verhoogd of verlaagd totdat u de schakelaar weer loslaat.

U kunt de rijsnelheid ook handmatig verhogen met de gasgreep. Nadat u gas hebt gegeven, kunt u een nieuwe kruissnelheid instellen door op de "SET"-zijde van de instelschakelaar te drukken. Als u geen nieuwe kruissnelheid instelt en gas terugneemt, remt de machine af tot de eerder ingestelde kruissnelheid.

Cruise control uitschakelen

Voer een van de volgende handelingen uit om de ingestelde kruissnelheid te annuleren. Het controlelampje "SET" gaat uit.

- Draai de gasgreep voorbij de gesloten stand in de deceleratierichting.

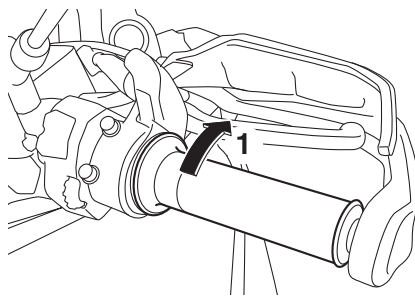

1. Deceleratierichting

- Bekrachtig de voor- of achterrem.

- Knijp de koppelingshendel in.

Druk op de aan-uitschakelaar om de cruise control uit te zetten. Het controlelampje "SET" en controlelampje "SET" gaan uit.

OPMERKING

De rijsnelheid gaat dalen zodra cruise control wordt uitgeschakeld, als tenminste niet aan de gasgreep wordt getrokken.

De hervattingsfunctie gebruiken

Druk op de "RES+"-zijde van de instelschakelaar voor cruise control om de cruise control opnieuw te activeren. De rijsnelheid keert dan terug naar de eerder ingestelde kruissnelheid. Het controlelampje "SET" gaat aan.

DWA16351

WAARSCHUWING

Het is gevaarlijk de hervattingsfunctie te gebruiken wanneer de eerder ingestelde kruissnelheid te hoog is voor de huidige omstandigheden.

OPMERKING

Wanneer u op de aan-uitschakelaar drukt terwijl de cruise control in werking is, wordt de cruise control volledig uitgeschakeld en wordt de eerder ingestelde kruissnelheid

gewist. U kunt de hervattingsfunctie pas weer gebruiken nadat u een nieuwe kruissnelheid hebt ingesteld.

Automatische uitschakeling van cruise control

De cruise control voor dit model wordt elektronisch geregeld en is gekoppeld aan de andere regelsystemen. De cruise control wordt onder de volgende omstandigheden automatisch uitgeschakeld:

- De cruise control kan de ingestelde kruissnelheid niet aanhouden.
- Er is een wielslip of wielspin gedetecteerd. (Als de tractieregeling niet is uitgeschakeld, werkt de tractieregeling nog.)
- De startschakelaar/noodstopschakelaar wordt in de stand “” gezet.
- De motor slaat af.
- De zijstandaard wordt omlaag gezet.

Als u rijdt met een ingestelde kruissnelheid en de cruise control onder de bovenstaande omstandigheden wordt uitgeschakeld, gaat het controlelampje “” uit en knippert het controlelampje “SET” gedurende 4 seconden, waarna het uitgaat.

Als u niet rijdt met een ingestelde kruissnelheid en de startschakelaar/noodstopschakelaar in de stand “” wordt gezet, de

motor afslaat of de zijstandaard omlaag wordt gezet, gaat het controlelampje “” uit (het controlelampje “SET” knippert niet). Als de cruise control automatisch wordt uitgeschakeld, moet u stoppen en controleren of de machine in goede staat verkeert.

Voordat u de cruise control opnieuw gebruikt, moet u deze inschakelen met de aan-uitschakelaar.

OPMERKING

In bepaalde gevallen kan de cruise control de ingestelde kruissnelheid mogelijk niet aanhouden wanneer u heuvelopwaarts of heuvelafwaarts rijdt met de machine.

- Wanneer u heuvelopwaarts rijdt met de machine, kan de werkelijke rijsnelheid lager worden dan de ingestelde kruissnelheid. Als dit gebeurt, accelereert u met de gasgreep tot de gewenste rijsnelheid.
- Wanneer u heuvelafwaarts rijdt met de machine, kan de werkelijke rijsnelheid hoger worden dan de ingestelde kruissnelheid. Als dit gebeurt, kunt u de instelschakelaar niet gebruiken om de ingestelde kruissnelheid aan te passen. Als u de rijsnelheid wilt verlagen, gebruikt u de remmen. Wanneer u de remmen gebruikt, wordt de cruise control uitgeschakeld.

Weergave

De volgende items kunnen op de weergave worden gevonden.

- Snelheidsmeter
- Toerenteller
- Brandstofniveaumeter
- Informatieweergave
- Aanduiding ingeschakelde versnelling
- Rijmodusweergave
- TCS-weergave
- Luchttemperatuurweergave
- Scherm handvatverwarming
- QS-indicator
- Klok
- Hold-indicator voor toerenpiek
- Eco-controlelampje
- Waarschuwingspictogram brandstofniveau
- Waarschuwingspictogram motorolie
- Waarschuwingspictogram koelvloeistoftemperatuur

OPMERKING

Dit model is voorzien van een TFT-LCD (thin film transistor liquid crystal display) voor een goede contrastwerking en leesbaarheid onder uiteenlopende omstandigheden. Door de aard van deze technologie is het normaal dat een klein aantal pixels inactief is.

Functies van instrumenten en bedieningselementen

3

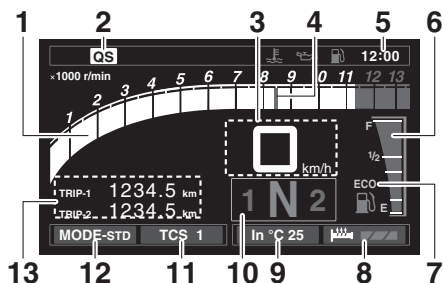

1. Toerenteller
2. QS-controlelampje
3. Snelheidsmeter
4. Indicator piektoerental
5. Klok
6. Brandstofniveaumeter
7. Eco-controlelampje "ECO"
8. Scherm handvatverwarming
9. Luchttemperatuurweergave
10. Aanduiding ingeschakelde versnelling
11. TCS-weergave
12. Rijmodusweergave
13. Informatieweergave

DWA18210

WAARSCHUWING

Zet de machine stil alvorens instellingen te wijzigen. Het aanbrengen van wijzigingen tijdens het rijden kan u afleiden en vergroot het risico op een ongeval.

Snelheidsmeter

De snelheidsmeter geeft de rijsnelheid van het voertuig aan.

OPMERKING

De weergave kan worden ingesteld op kilometers of mijlen. Gebruik daarvoor de module "Unit" op het scherm MENU.

Toerenteller

De toerenteller geeft het motortoerental aan op basis van meting van de draaisnelheid van de krukas in omwentelingen per minuut (tpm). Wanneer de machine wordt gestart, schiet de toerenteller door het volledige tpm-bereik en keert vervolgens terug naar nul.

OPMERKING

De toerenteller biedt een uitschakelbare hold-indicator voor toerenpiek en de kleuren ervan kunnen worden aangepast.

DCA10032

LET OP

Laat de motor niet draaien terwijl de toerenteller in de rode zone wijst.
Rode zone: 11250 tpm en hoger

Brandstofniveaumeter

De brandstofniveaumeter geeft aan hoeveel brandstof in de tank aanwezig is. De displaysegmenten van de brandstofniveaumeter verdwijnen van "F" (vol) naar "E" (leeg) naarmate het brandstofniveau verder daalt.

Als het laatste segment gaat knippen en het waarschuwingspictogram brandstofniveau oplicht, moet u zo snel mogelijk tanken.

OPMERKING

Als alle displaysegmenten van de brandstofniveaumeter knippen, laat dan een Yamaha dealer de bijbehorende circuits nazien.

Klok

De klok maakt gebruik van een 12-uursysteem.

Informatieweergave

Dit gedeelte van het hoofdscherm wordt gebruikt om informatie weer te geven die is gerelateerd aan het rijden, zoals lucht- en koelvloeistoftemperaturen, rittellers en statistieken voor brandstofverbruik. De items op de informatieweergave kunnen worden ingedeeld in vier groepen via het scherm MENU.

Functies van instrumenten en bedieningselementen

De items op de informatieweergave zijn:

A.TEMP: luchttemperatuur

C.TEMP: koelvloeistoftemperatuur

TRIP-1: ritteller 1

TRIP-2: ritteller 2

F-TRIP: brandstofreserve-ritteller

ODO: kilometerteller

FUEL CON: de hoeveelheid verbruikte brandstof

FUEL AVG: gemiddeld brandstofverbruik

CRNT FUEL: huidig brandstofverbruik

OPMERKING

- De kilometerteller wordt vergrendeld bij 999999.
- TRIP-1 en TRIP-2 worden teruggesteld nadat 9999.9 is bereikt en gaan vervolgens door met tellen.
- Wanneer het reservepeil in de brandstoftank wordt bereikt, wordt automatisch F-TRIP weergegeven en wordt de afgelegde afstand vanaf dat punt geregistreerd.
- Na het tanken en een bepaalde afstand te hebben gereden, zal F-TRIP weer automatisch verdwijnen.
- Zie "Unit" op pagina 3-16 voor het wijzigen van de eenheden voor brandstofverbruik, het instellen van de klok, wisselen tussen kilometers en mijlen etc.

De items TRIP-1, TRIP-2, F-TRIP, FUEL CON en FUEL AVG kunnen individueel worden teruggesteld.

Items op de informatieweergave teruggestellen

1. Gebruik de wielschakelaar om door de items op de weergave heen te schuiven tot het item dat u wilt teruggestellen wordt weergegeven.
2. Druk kort op de wielschakelaar, waarna het item voor vijf seconden zal knipperen. Als beide items teruggestelbaar zijn, zal het bovenste item eerst knipperen. Schuif omlaag om het onderste item te selecteren.
3. Terwijl het item knippert, houdt u de wielschakelaar gedurende een seconde ingedrukt.

Aanduiding ingeschakelde versnelling

Geeft weer welke versnelling is ingeschakeld. Dit model heeft 6 versnellingen en een vrijstand. De vrijstand wordt aangegeven door het vrijstandcontrolelampje "N" en door de aanduiding voor de ingeschakelde versnelling "N".

Hold-indicator voor toerenpiek

Deze kleine balk wordt kort weergegeven op de toerenteller om de meest recente tpm-piek van de motor weer te geven.

OPMERKING

De indicator wordt alleen kort weergegeven als de toerenpiek 7000 tpm of hoger is.

QS-indicator

Als de sleutel naar "ON" wordt gedraaid, wordt het snelschakelsysteem (pagina 3-25) ingeschakeld en gaat deze indicator branden.

OPMERKING

Als een storing wordt gedetecteerd in het snelschakelsysteem, gaat deze indicator uit en is het snelschakelsysteem niet beschikbaar. Vraag een Yamaha dealer de machine te controleren.

Eco-controlelampje

Dit controlelampje gaat aan wanneer de machine wordt gebruikt op een milieuvriendelijke, energiezuinige manier. Het controlelampje gaat uit als u de machine stopt.

OPMERKING

Hierna volgen enkele tips om het brandstofverbruik te verlagen:

Functies van instrumenten en bedieningselementen

- Voer het motortoerental tijdens accelereren niet te hoog op.
- Rijd met een constante snelheid.
- Selecteer de versnelling die geschikt is voor de snelheid van de machine.

3

Rijmodusweergave

Deze weergave geeft aan welke rijmodus is geselecteerd: "STD", "A" of "B". (Zie pagina 3-24.)

TCS-weergave

Deze weergave geeft aan welke instelling van de tractieregeling is geselecteerd: "1", "2" of "OFF". (Zie pagina 3-27.)

Luchttemperatuurweergave





Deze weergave toont de luchttemperatuur van -9 °C tot 50 °C in stappen van 1 °C.

OPMERKING

- Ook als de luchttemperatuur lager dan -9 °C is, wordt -9 °C weergegeven.
- Ook als de luchttemperatuur hoger dan 50 °C is, wordt 50 °C weergegeven.
- De weergegeven temperatuur kan afwijken van de werkelijke omgevingstemperatuur.

Scherm handvatverwarming

De handvatverwarming kan worden gebruikt wanneer de motor draait. Er zijn 4 instellingen voor de handvatverwarming.

Weergave	Instelling
 OFF	Uit
	Laag
	Middel
	Hoog

Om de handvatverwarmingsinstellingen te wijzigen

1. Selecteer het scherm van de handvatverwarming.
2. Druk kort op de wielschakelaar en draai het wiel omhoog of omlaag om de instelling te wijzigen terwijl de weergave knippert. Druk kort op de wielschakelaar om de instelling te bevestigen.

OPMERKING

De handvatverwarmingsinstellingen kunnen worden verfijnd onder "Grip Warmer Setting" (zie pagina 3-22).

- Gebruik de handvatverwarming niet bij warm weer.
- Als het stuurhandvat of de gashendel versleten of beschadigd is, gebruik de handvatverwarming dan niet meer en vervang handvat en hendel.

Waarschuwingspictogrammen

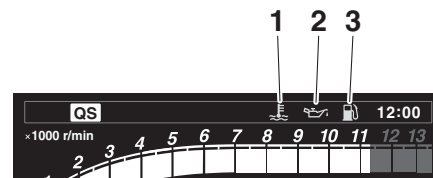

1. Waarschuwinglampje koelvloeistoftemperatuur "🔥"
2. Waarschuwing motorolie "🛢️"
3. Waarschuwing brandstofniveau "⛽"

DCA17932

LET OP

- Draag handschoenen wanneer u de handvatverwarming gebruikt.

Functies van instrumenten en bedieningselementen

DAU84311

Waarschuwing

koelvloeistoftemperatuur “”

Dit pictogram wordt weergegeven als de koelvloeistoftemperatuur 117 °C of hoger is. Stop de machine en schakel de motor uit. Laat de motor afkoelen.

DCA10022

LET OP

Laat de motor niet draaien terwijl deze oververhit is.

Waarschuwing motorolie “”

Dit pictogram wordt weergegeven als het motorolieniveau laag is. Stop de machine en corrigeer het motorolieniveau.

Als de machine wordt ingeschakeld, wordt dit pictogram enkele seconden weergegeven en verdwijnt het vervolgens weer.

Als een storing wordt gedetecteerd, zal het waarschuwingspictogram olieniveau doorlopend knipperen. Vraag een Yamaha dealer de machine te controleren.

DCA26400

LET OP

Laat de motor niet draaien als het olieniveau laag is.

Waarschuwing brandstofniveau “”

Dit pictogram wordt weergegeven als er nog ongeveer 2.6 L (0.69 US gal, 0.57 Imp.gal) brandstof in de tank over is. Als een storing wordt gedetecteerd, zal het waarschuwingspictogram brandstofniveau doorlopend knipperen. Vraag een Yamaha dealer de machine te controleren.

Scherm MENU

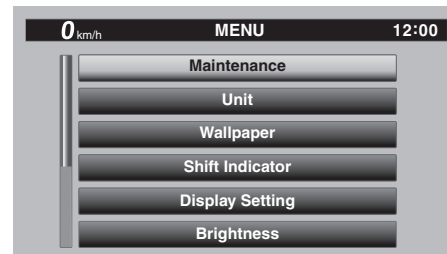

Het scherm MENU bevat de volgende instellingsmodules. Selecteer een module om gerelateerde instellingwijzigingen aan te brengen. Alhoewel sommige instellingen kunnen worden gewijzigd of teruggesteld via het hoofdscherm, biedt het scherm MENU toegang tot alle weergave- en bedieningsinstellingen.

Module	Beschrijving
Maintenance	Geef drie intervallen voor het onderhoudsitem weer en stel deze terug.
Unit	Stel de eenheden voor het brandstofverbruik in.
Wallpaper	Stel achtergrondkleur in.
Shift Indicator	Schakel de schakelindicator in/uit en pas de instellingen van de toerenteller aan.

Funcities van instrumenten en bedieningselementen

3

Display Setting	Stel de items in voor het multifunctionele weergeavevenster.
Brightness	Pas de helderheid van het scherm aan.
Grip Warmer Setting	De lage, middelste en hoge stand van 10 temperatuurniveaus instellen.
Clock	Pas de klok aan.
All Reset	Zet alle instellingen terug naar fabrieksinstellingen.

Toegang en gebruik van MENU

De volgende bedieningen van de wielschakelaar zijn algemene bedieningen voor toegang, selectie en verplaatsing binnen het scherm MENU en de bijbehorende modules.

Lang indrukken - houd de wielschakelaar gedurende een seconde ingedrukt om toegang te krijgen tot het scherm MENU of om het scherm MENU volledig af te sluiten.

Selecteren - draai de wielschakelaar omhoog of omlaag om de gewenste module of het gewenste instellingsitem te markeren en druk vervolgens kort op de wielschakelaar (druk de wielschakelaar kort in) om de selectie te bevestigen.

Driehoekssymbool - bepaalde instellingsschermen bevatten een item met een naar boven of naar beneden wijzend driehoekssymbool. Selecteer het driehoekssymbool

om dat scherm af te sluiten en een scherm terug te gaan (of druk langer op de wielschakelaar om MENU volledig af te sluiten).

OPMERKING

- Het scherm MENU kan worden geopend door het wiel lang ingedrukt te houden, tenzij het scherm van de handvatverwarming is geselecteerd of de brandstofreserve-ritsteller (F-TRIP) wordt weergegeven.
- Als er machinebeweging wordt gedetecteerd, zal het scherm automatisch MENU afsluiten en naar het hoofdscherm gaan.

“Maintenance”

Met deze module kunt u de afgelegde afstand tussen motorolieverseringen registreren (gebruik het item OIL) en voor twee andere items naar keuze (gebruik INTERVAL 1 en INTERVAL 2).

Een onderhoudsitem terugstellen

1. Selecteer “Maintenance” op het scherm MENU.

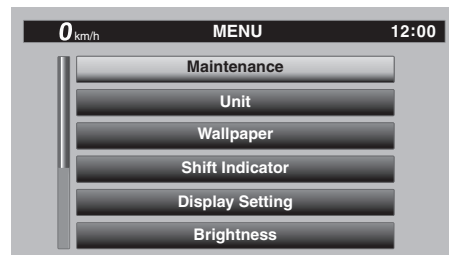

2. Selecteer het item dat u wilt terugstellen.

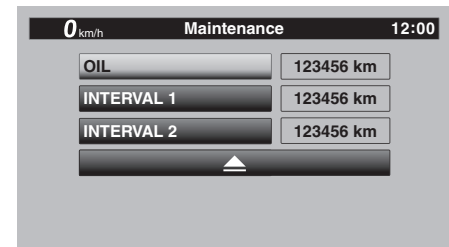

3. Druk lang op de wielschakelaar om het item terug te stellen.

Functies van instrumenten en bedieningselementen

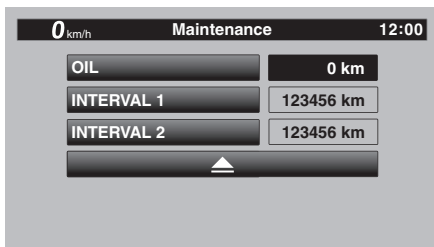

OPMERKING

Namen van onderhoudsitems kunnen niet worden gewijzigd.

“Unit”

Met deze module kunt u de weergave wisselen tussen kilometers en mijlen.

Bij gebruik van kilometers kunnen de eenheden voor brandstofverbruik worden gewisseld tussen km/L of L/100km. Bij gebruik van mijlen is MPG beschikbaar.

Instellen van eenheden voor afstand of brandstofverbruik

1. Selecteer “Unit” op het scherm MENU.

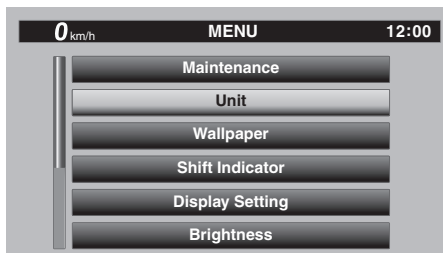

2. Selecteer het eenheidsitem voor afstand of verbruik dat u wilt aanpassen.

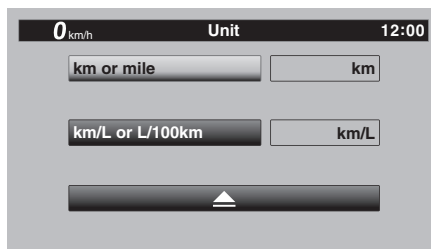

OPMERKING

Wanneer “km” is geselecteerd, kunt u “km/L” of “L/100km” instellen als eenheden voor brandstofverbruik. Ga als volgt verder om de eenheden voor brandstofverbruik in te stellen. Sla als “mile” wordt geselecteerd stap 3 over.

3. Selecteer de eenheden die u wilt gebruiken.

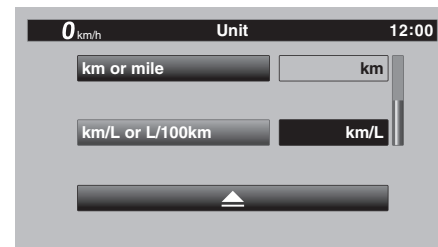

4. Selecteer het driehoekssymbool om af te sluiten.

“Wallpaper”

Met deze module kunt u de achtergrondkleur van het hoofdscherm instellen op zwart of wit, zowel voor dag- als nachtinstellingen. Een fotosensor op het instrumentenpaneel detecteert de lichtomstandigheden en wijzigt automatisch de weergave van dag- naar nachtinstelling. De fotosensor zorgt ook voor een subtiele automatische helderheidsaanpassing binnen de dag- en nachtmodi als aanpassing op het omgevingslicht.

Funcies van instrumenten en bedieningselementen

3



1. Lichtsensor

Achtergrond instellen

1. Selecteer "Wallpaper" op het scherm MENU.



2. Selecteer de modus die u wilt aanpassen (selecteer DAY voor de weergave-instellingen voor overdag of NIGHT voor de weergave-instellingen bij nacht).

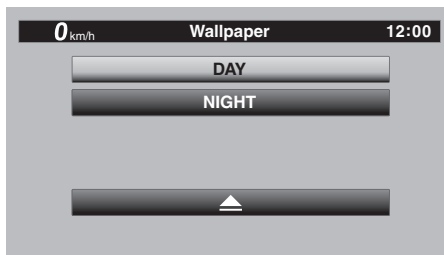

3. Selecteer de achtergrondkleur (selecteer BLACK voor een zwarte achtergrond of WHITE voor een witte achtergrond).

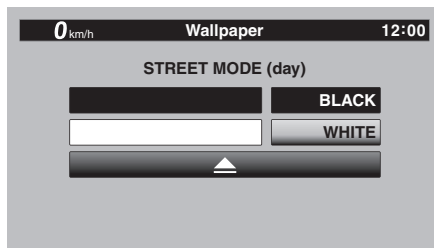

4. Selecteer het driehoekssymbool om af te sluiten.
5. Herhaal de procedure vanaf stap 2 om een andere achtergrondkleur in te stellen of selecteer het driehoekssymbool om deze module af te sluiten.

"Shift indicator"

De schakelindicatormodule bevat de volgende items.

Weergave	Beschrijving
Shift IND Setting	Stel het schakelindicatorpatroon in op "ON", "Flash", of "OFF" en pas aan bij hoeveel tpm de indicator aangaat of uitgaat.
Shift IND Brightness	Pas de helderheid van de schakelindicator aan.
Tach IND Setting	Stel de kleurenweergave van de toerenteller in op "ON" of "OFF" en pas aan bij hoeveel tpm de toerenteller groen of oranje wordt.
Peak Rev IND Setting	Stel de peak hold-indicator van de toerenteller in op "ON" of "OFF".

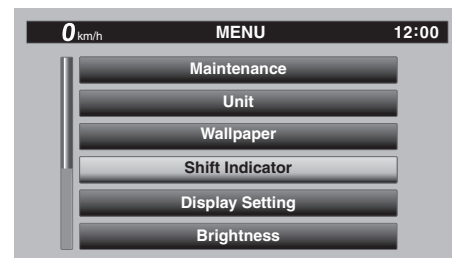

Instellingswijzigingen aanbrengen

1. Selecteer "Shift IND Setting".

Functies van instrumenten en bedieningselementen

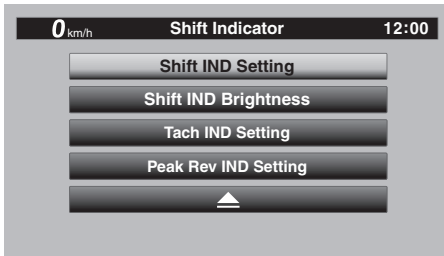

2. Selecteer “IND Mode”.

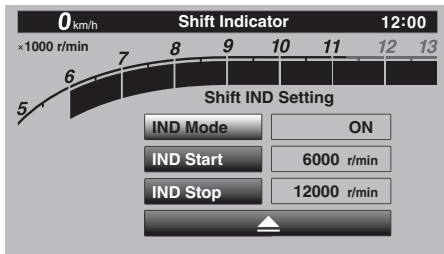

3. Selecteer “ON” voor een constante indicatorverlichting, “OFF” om de indicator uit te schakelen of “Flash” om de schakelindicator te laten knipperen wanneer de activeringsdrempel voor de indicator is bereikt.

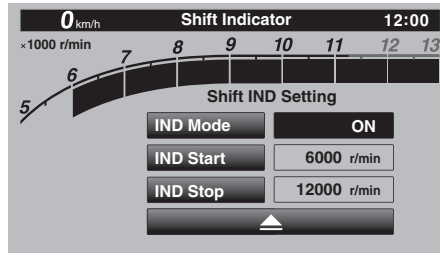

4. Selecteer “IND Start”.

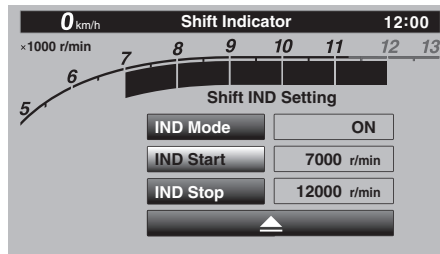

5. Draai de wielschakelaar om het toerental aan te passen waarbij het schakelcontrolelampje gaat branden. “IND Start” operationeel bereik is 5000–12800 tpm.

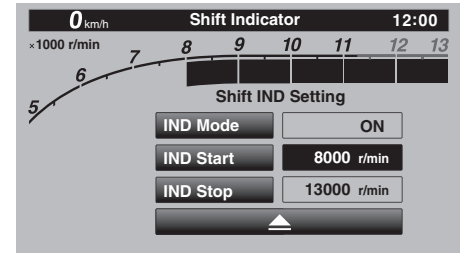

6. Selecteer “IND Stop” en draai vervolgens de wielschakelaar om het toerental aan te passen waarbij het schakelcontrolelampje uitgaat. “IND Stop” operationeel bereik is 5500–13000 tpm.

OPMERKING

Het blauwe gebied op de toerenteller geeft het huidige ingestelde bereik aan van de schakelindicatorverlichting.

“Shift IND Brightness”

Het schakelindicatorlampje heeft zes helderheidsniveaus.

Functies van instrumenten en bedieningselementen

3

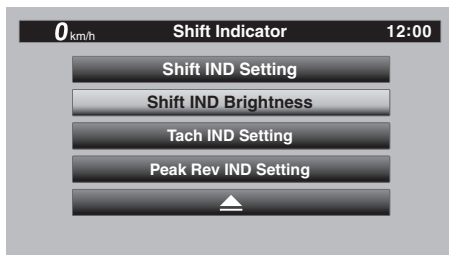

Selecteer “Shift IND Brightness”, gebruik vervolgens de wielschakelaar om de instelling aan te passen. Druk kort op de wiel-schakelaar om de instelling te bevestigen en af te sluiten.

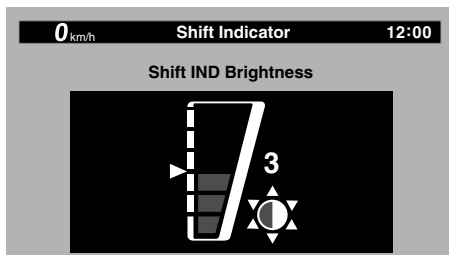

“Tach IND Setting”

Met deze module kunt u de kleurenweergave van de toerenteller in- of uitschakelen. Indien uitgeschakeld, zal de toerenteller alle tpm-niveaus onder de rode zone weerge-

ven in zwart of wit (afhankelijk van de instellingen voor de achtergrond). Indien ingeschakeld, kunnen de midden- en midden-tot-hoge tpm-zones worden ingesteld om in de kleuren groen en vervolgens oranje te worden weergegeven.

1. Selecteer “Tach IND Setting”.

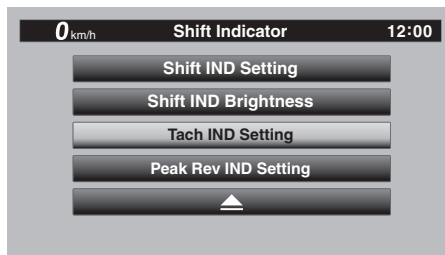

2. Selecteer “IND Mode”.

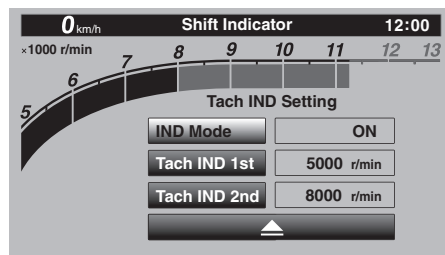

3. Selecteer ON om de kleurenweergave-modus van de toerenteller in te schakelen (of selecteer OFF om deze functie uit te schakelen).

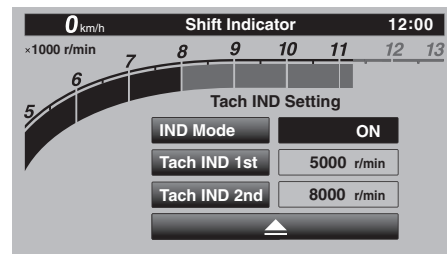

4. Selecteer “Tach IND 1st” om de tpm voor het begin van de groene zone in te stellen.

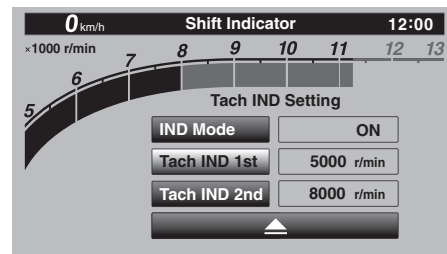

5. Stel de tpm voor het begin in door de wielschakelaar te draaien en vervolgens kort in te drukken. Alle tpm bo-

Functies van instrumenten en bedieningselementen

ven deze waarde tot de instellingswaarde voor “Tach IND 2nd” (of de rode zone) worden groen weergegeven.

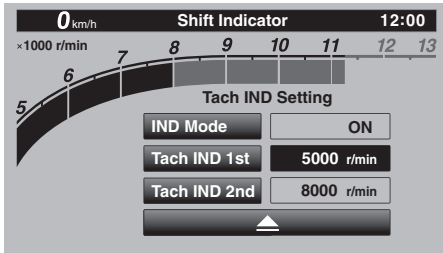

OPMERKING

Begin instellingsbereik groene balk: 5000–11300 tpm.

6. Selecteer “Tach IND 2nd”.

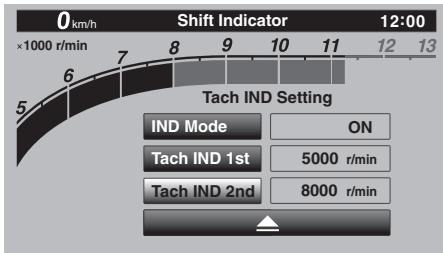

7. Stel de oranje kleur in voor het begin van de tpm door de wielschakelaar te draaien en vervolgens kort in te drukken. Alle tpm boven dit getal tot de rode zone worden oranje weergegeven.

OPMERKING

Begin instellingsbereik oranje balk: 5000–11300 tpm.

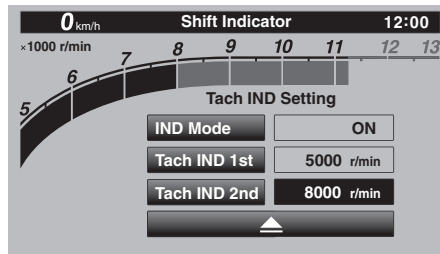

8. Selecteer het driehoekssymbool om af te sluiten.

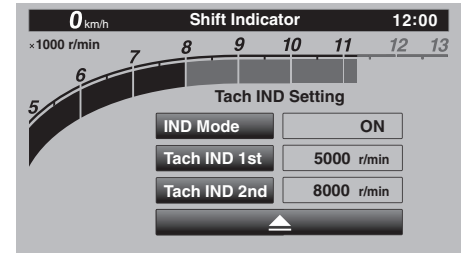

“Peak Rev IND Setting”

Met deze module kunt u de hold-indicator voor de toerenpiek in- of uitschakelen.

1. Selecteer “Peak Rev IND Setting”.

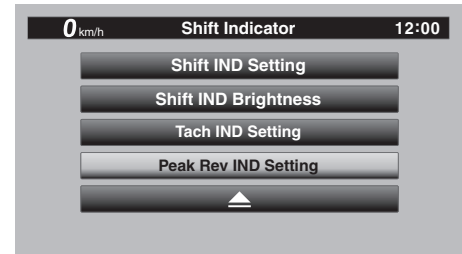

2. Selecteer “IND Mode” en selecteer vervolgens ON (om de indicator in te schakelen) of OFF (om de indicator uit te schakelen).

Funcies van instrumenten en bedieningselementen

3

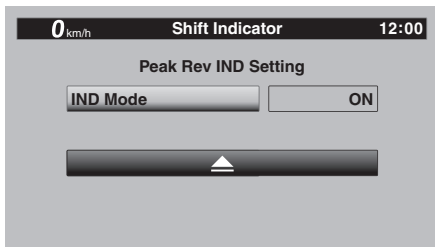

3. Selecteer het driehoekssymbool om af te sluiten.

“Display Setting”

Met deze module kunt u de items (zoals TRIP-1, ODO, C. TEMP, enz.) voor informatieweergave op het hoofdscherm groeppen. Er zijn vier weergavegroepen.

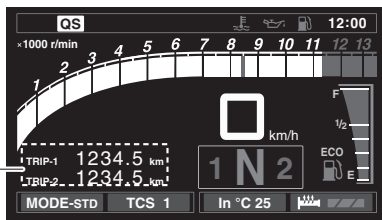

1

1. Informatieweergave

De weergavegroepen instellen

1. Selecteer “Display Setting” in het scherm MENU.

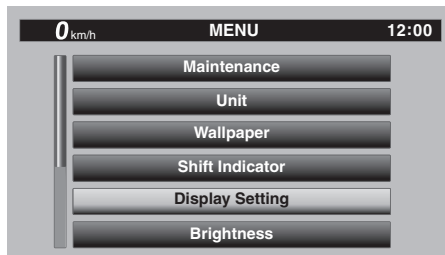

2. DISPLAY-1, DISPLAY-2, DISPLAY-3 en DISPLAY-4 worden weergegeven.
3. Selecteer bij wijze van voorbeeld DISPLAY-1. 1-1 en 1-2 worden weergegeven.

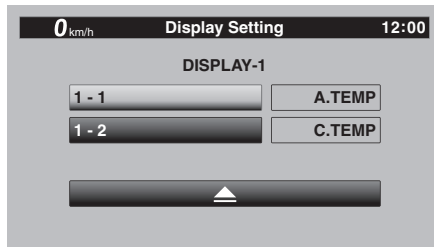

4. Selecteer 1-1.

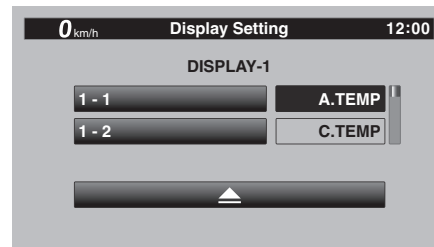

5. Selecteer het gewenste item voor de informatieweergave met de wielschakelaar.
 - A.TEMP: luchttemperatuur
 - C.TEMP: koelvloeistoftemperatuur
 - TRIP-1: ritteller 1
 - TRIP-2: ritteller 2
 - ODO: kilometerteller
 - FUEL CON: de hoeveelheid verbruikte brandstof
 - FUEL AVG: gemiddeld brandstofverbruik
 - CRNT FUEL: huidig brandstofverbruik
6. Selecteer 1-2 om de resterende groepsitems voor DISPLAY-1 in te stellen.

Functies van instrumenten en bedieningselementen

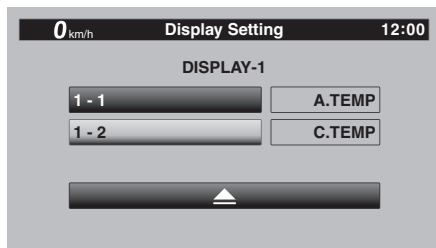

7. Selecteer het driehoekssymbool om af te sluiten. Herhaal de procedure vanaf stap 3 om de andere weergavegroepen in te stellen.

“Brightness”

Met deze module kunt u het algemene helderheidsniveau van het weergavescherm aanpassen.

De helderheid instellen

1. Selecteer “Brightness” in het scherm MENU.

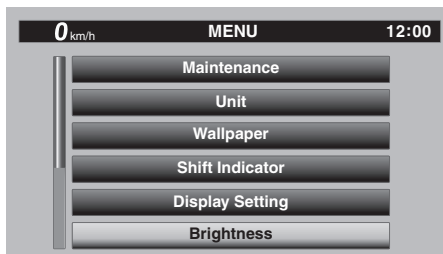

2. Selecteer het gewenste helderheidsniveau door aan de wielschakelaar te draaien en druk vervolgens kort op de wielschakelaar om de instelling vast te leggen.

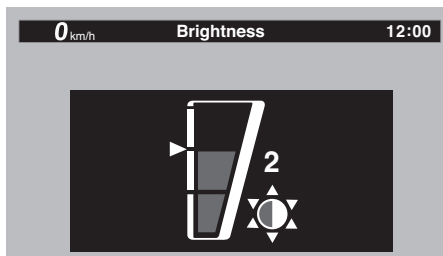

“Grip Warmer Setting”

Met deze module kunt u de instellingen voor laag, midden en hoog tot 10 temperatuurniveaus instellen.

Om de temperatuurniveaus van de handvatverwarming in te stellen

1. Selecteer “Grip Warmer Setting” in het scherm MENU.

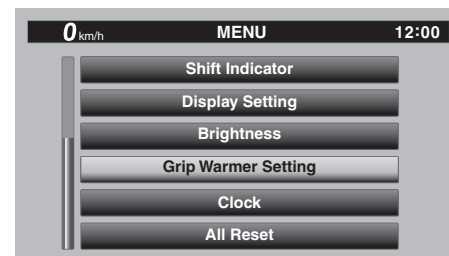

2. Selecteer “LO”, “MIDDLE” of “HIGH”.



3. Stel het temperatuurniveau in.

Funcies van instrumenten en bedieningselementen

3

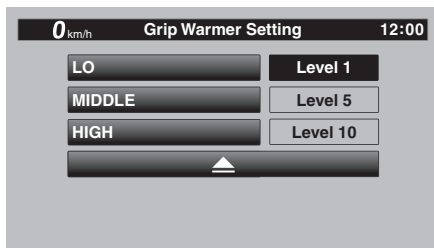

4. Herhaal de procedure vanaf stap 2 om het temperatuurniveau voor een andere handvatverwarmingsinstelling in te stellen, of selecteer het driehoeksymbool om deze module af te sluiten.

“Clock”

Met deze module kunt u de klok instellen.

De klok instellen

1. Selecteer “Clock” in het scherm MENU.

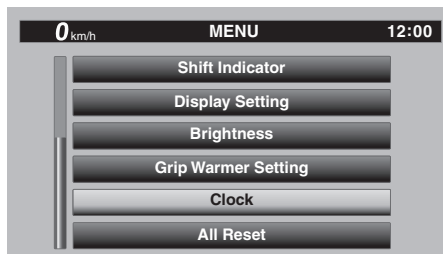

2. Wanneer “Clock” is geselecteerd, worden de uren gemarkeerd.



3. Stel het uur in door de wielschakelaar te draaien en vervolgens kort in te drukken.

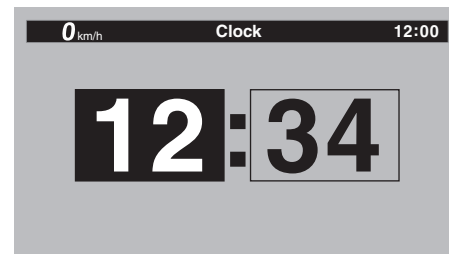

4. De minuten worden nu gemarkeerd.

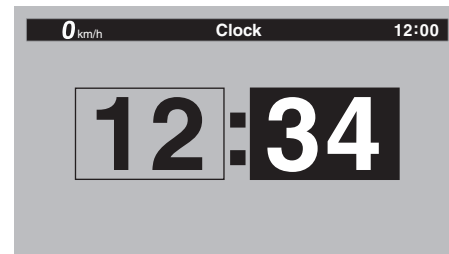

5. Stel de minuten in door de wielschakelaar te draaien en vervolgens kort in te drukken.

DAU84420

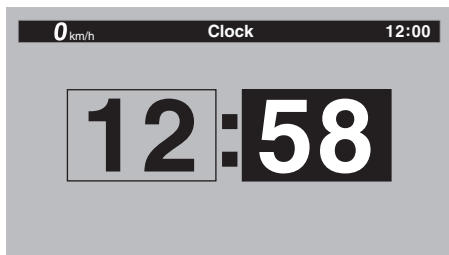

6. Druk opnieuw kort op de wielschakelaar om af te sluiten en terug te gaan naar het scherm MENU.

“All Reset”

Deze module bevat de algemene reset-functie waarmee u, behalve de kilometer-teller en de klok, alles kunt terugstellen naar de standaard- of fabrieksinstelling.

Selecteer YES om alle items terug te stellen. Nadat YES is geselecteerd, worden alle items teruggesteld en keert de weergave automatisch terug naar het scherm MENU.

D-mode (rijmodus)

D-mode is een elektronisch geregeld motorprestatiesysteem met drie modusselecties: “STD”, “A”, en “B”.

Druk de rijmodusschakelaar “MODE” in om te wisselen tussen de modi. (Zie pagina 3-4.)

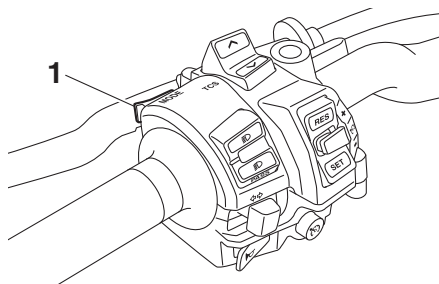

1. Rijmodusschakelaar “MODE”

OPMERKING

Maak uzelf vertrouwd met de werking van D-mode en de rijmodusschakelaar MODE alvorens het systeem te gebruiken.

Modus “STD”

Modus “STD” is geschikt voor uiteenlopende rijomstandigheden.

Deze modus biedt een soepel en sportief rijgedrag van het lage- tot het hogetoerenbereik.

Modus “A”

Modus “A” biedt een sportievere motorrespons in het lage en middenbereik in vergelijking met de modus “STD”.

Modus “B”

Modus “B” biedt een wat minder scherpe respons in vergelijking met de modus “STD” voor rijsituaties om die een sensitieve gasrespons vragen.

Funcities van instrumenten en bedieningselementen

Koppelingshendel

DAU12822

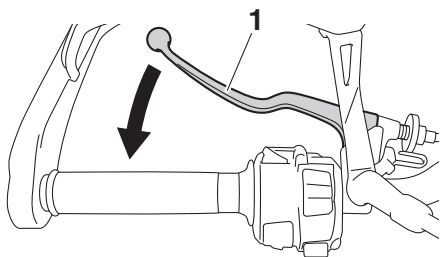

1. Koppelingshendel

De koppelingshendel bevindt zich aan de linkerkant van het stuur. Trek de hendel naar het stuur toe om de koppeling te ontkoppelen. Laat de hendel los om de koppeling te laten aangrijpen. Voor een soepele werking van de koppeling moet de hendel snel ingetrokken worden en langzaam worden losgelaten.

De koppelingshendel is voorzien van een sperschakelaar die deel uitmaakt van het startpersysteem. (Zie pagina 3-43.)

Schakelpedaal

DAU84320

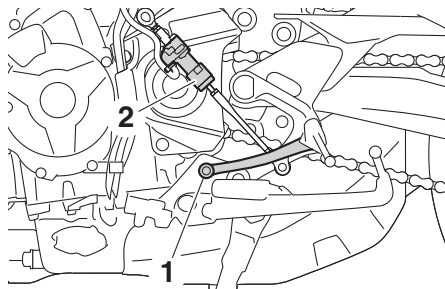

1. Schakelpedaal
2. Schakelschakelaar

Het schakelpedaal bevindt zich aan de linkerkant van de motorfiets en wordt in combinatie met de koppelingshendel gebruikt bij het schakelen van de versnellingen van de 6-traps constant-mesh versnellingsbak. Als het snelschakelsysteem is ingeschakeld, detecteert de schakelschakelaar de beweging van het schakelpedaal en kan worden opgeschakeld zonder de koppelingshendel te bedienen. (Zie pagina 3-25.)

Snelschakelsysteem

DAU84330

Het snelschakelsysteem (QS) maakt bij volgas elektronisch ondersteund opschakelen zonder koppelingshendel mogelijk. Als de schakelschakelaar beweging van het schakelpedaal (pagina 3-25) detecteert, worden het motorvermogen en aandrijfkoppel tijdelijk aangepast om het opschakelen mogelijk te maken.

OPMERKING

- Het snelschakelsysteem werkt bij snelheden van minimaal 20 km/h (12 mi/h) met een motortoerental van 2300 tpm of hoger en alleen bij optrekken.
- Het werkt niet als de koppelingshendel wordt ingetrokken.

DAU26826

Remhendel

De remhendel bevindt zich aan de rechterzijde van het stuur. Trek de hendel naar de gasgreep toe om de voorrem te bekrachtigen.

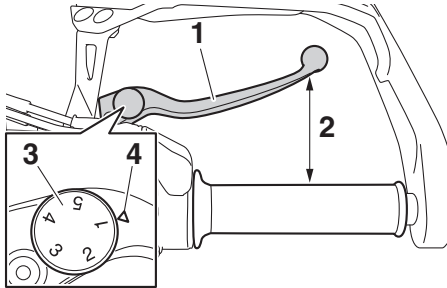

1. Remhendel
2. Afstand
3. Stelwiel afstelpositie remhendel
4. Referentiemerktken

De remhendel is voorzien van een stelwiel voor de positie van de remhendel. Om de afstand tussen de remhendel en de gasgreep af te stellen, trekt u de remhendel iets van de gasgreep af en draait u het stelwiel. Zorg dat het nummer van de instelling op het stelwiel is uitgelijnd met het merktken op de remhendel.

DAU12944

Rempedaal

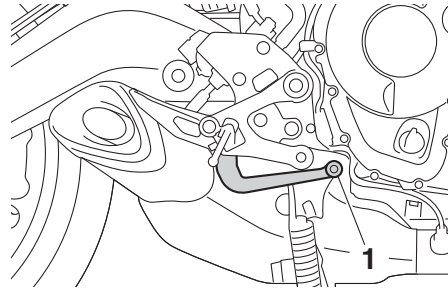

1. Rempedaal

Het rempedaal bevindt zich aan de rechterzijde van de motorfiets. Trap op het rempedaal om de achterrem te bekrachtigen.

DAU63040

ABS

Het Yamaha ABS (anti-blokkeervoorziening remsysteem) bestaat uit een dubbel uitgevoerd elektronisch regelsysteem dat de voorrem en achterrem onafhankelijk aanstuurt.

Gebruik de remmen met ABS net zoals conventionele remmen. Bij activering van het ABS-systeem kan een pulsatie worden gevoeld in de remhendel of het rempedaal. Ga in dat geval door met remmen en laat het ABS-systeem het werk doen. Ga niet "pompend" remmen, dit vermindert de reffectiviteit.

DWA16051

WAARSCHUWING

Houd altijd een veilige afstand tot voorliggers, zelfs als uw voertuig is uitgerust met ABS.

- **Het ABS-systeem functioneert het effectiefst over lange remwegen.**
- **Op bepaalde oppervlakken, zoals slechte wegen of grindwegen, kan de remafstand met het ABS-systeem langer zijn dan zonder ABS-systeem.**

Het ABS-systeem wordt bewaakt door een ECU die het systeem bij een storing laat terugkeren naar conventioneel remmen.

Funcies van instrumenten en bedieningselementen

DAU84341

OPMERKING

- Het ABS-systeem voert een zelfdiagnose-test uit telkens nadat de sleutel op "ON" is gezet en het voertuig rijdt met een snelheid van 10 km/h (6 mi/h) of hoger. Tijdens deze test hoort u een "klikkend" geluid van de hydraulische regelenheid en wanneer u de remhendel of het rempedaal licht bedient, kan een trilling in de hendel of het pedaal voelbaar zijn. Dit duidt niet op een storing.
- Dit ABS-systeem is uitgerust met een testfunctie waarbij de bestuurder pulsaties kan voelen in de remhendel of het rempedaal terwijl het ABS-systeem actief is. Er is echter speciaal gereedschap vereist, dus neem contact op met uw Yamaha dealer.

DCA20100

LET OP

Let op dat de wielsensor en de rotor van de wielsensor niet beschadigd raken, anders kan het ABS-systeem niet meer naar behoren werken.

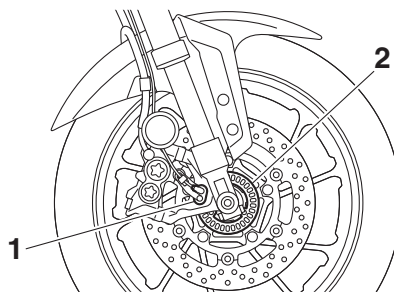

1. Voorwielsensor
2. Opneemring voorwielsensor

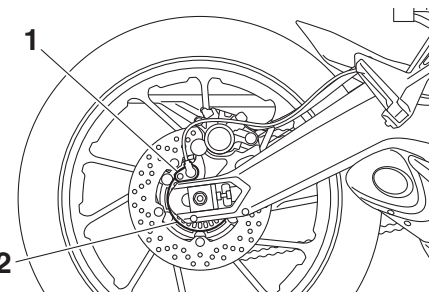

1. Achterwielsensor
2. Opneemring achterwielsensor

Tractieregeling

De tractieregeling (TCS) draagt bij aan het behouden van grip bij het optrekken op gladde oppervlakken, zoals onverharde of natte wegen. Wanneer sensoren detecteren dat het achterwiel begint te slippen (ongegcontroleerde slip), grijpt de tractieregeling in door het motorvermogen te reguleren totdat de grip is hersteld.

DWA15433

⚠ WAARSCHUWING

De tractieregeling vormt geen vervanging voor verstandig rijgedrag dat is aangepast aan de omstandigheden. De tractieregeling biedt geen bescherming tegen gripverlies door te snel ingaan van bochten, snel optrekken bij schuin overhangen of door remmen, en kan wegglijden van het voorwiel niet voorkomen. Rijdt altijd voorzichtig op oppervlakken die mogelijk glad kunnen zijn en vermijd bijzonder gladde oppervlakken.

Functies van instrumenten en bedieningselementen

DCA16801

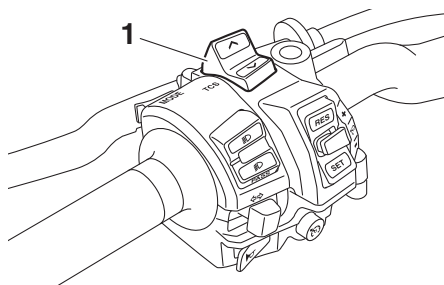

1. TCS-schakelaar “^/▼”

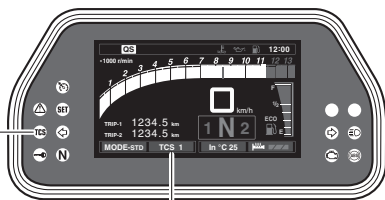

1. Controlelampje tractieregeling “TCS”
2. TCS-weergave

Het controlelampje “TCS” knippert als de tractieregeling is ingeschakeld. U hoort mogelijk kleine veranderingen in het motor- en uitlaatgeluid wanneer de tractieregeling wordt ingeschakeld.

Als de tractieregeling op “OFF” wordt ingesteld, gaat het controlelampje “TCS” branden.

De TCS-weergave geeft de huidige TCS-instelling aan. Er zijn drie instellingen.

TCS “OFF”

In de modus TCS “OFF” is de tractieregeling uitgeschakeld.

TCS “1”

In de modus TCS “1” wordt de ondersteuning van de tractieregeling geminimaliseerd.

TCS “2”

In de modus TCS “2” wordt de ondersteuning van de tractieregeling gemaximaliseerd en wordt de wielslip het meest geregeld.

OPMERKING

- Als de machine wordt ingeschakeld, wordt de tractieregeling ingeschakeld en ingesteld op “1” of “2” (welke het laatst was geselecteerd).
- Als de machine vast is komen te zitten in modder, zand of een ander zacht oppervlak, schakel dan de tractieregeling uit om het vrijmaken van het achterwiel te vergemakkelijken.

LET OP

Gebruik uitsluitend de voorgeschreven banden. (Zie pagina 6-16.) Bij gebruik van banden met een andere maat zal de tractieregeling de wielrotatie niet nauwkeurig kunnen regelen.

3

Tractieregeling instellen

DWA15441

⚠ WAARSCHUWING

Zorg dat de machine stilstaat voordat u wijzigingen aanbrengt in de instellingen van de tractieregeling. Het aanbrengen van wijzigingen tijdens het rijden kan u afleiden en vergroot het risico op een ongeval.

De TCS-instellingen kunnen alleen worden gewijzigd wanneer de machine stilstaat met de gasgreep gesloten.

- Druk op de TCS-schakelaar “^” om de TCS-instelling te wijzigen naar TCS “1” en druk op de TCS-schakelaar “▼” om de TCS-instelling te wijzigen naar TCS “2”.
- Houd de TCS-schakelaar “^” twee seconden ingedrukt om de tractieregeling uit te schakelen.

Funcities van instrumenten en bedieningselementen

- Druk op de TCS-schakelaar “∨” om de tractieregeling weer in te schakelen (TCS keert terug naar de eerdere instelling).

De tractieregeling terugstellen

De tractieregeling wordt automatisch uitgeschakeld wanneer:

- het voor- of achterwiel van de grond komt tijdens het rijden.
- tijdens het rijden overmatige wielslip van het achterwiel wordt gedetecteerd.
- een van de wielen wordt rondgedraaid terwijl de sleutel op “ON” staat (zoals bij het uitvoeren van onderhoud).

Als de tractieregeling wordt uitgeschakeld, gaan zowel het controlelampje “TCS” als het waarschuwingslampje “” branden.

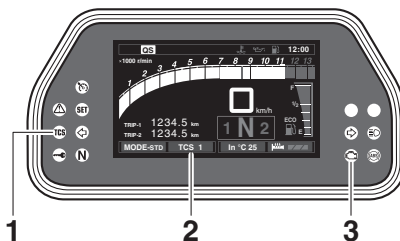

1. Controlelampje tractieregeling “TCS”
2. TCS-weergave
3. Waarschuwingslampje motorstoring “”

Probeer als dit gebeurt het systeem als volgt terug te stellen.

1. Stop de machine en draai de sleutel naar “OFF”.
2. Wacht enkele seconden en draai de sleutel terug naar “ON”.
3. Het controlelampje “TCS” dient uit te gaan en het systeem dient te worden ingeschakeld.

OPMERKING

Als het controlelampje “TCS” na het terugstellen blijft branden, kan nog steeds met de machine worden gereden; laat de machine echter zo snel mogelijk nakijken door een Yamaha dealer.

4. Laat een Yamaha dealer de machine nakijken en het waarschuwingslampje “” uitschakelen.

Tankdop

DAU13076

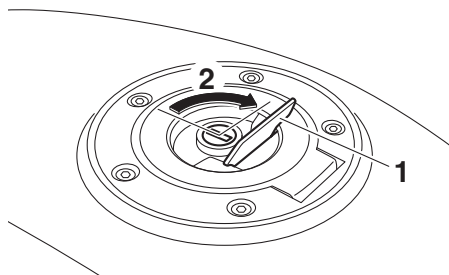

1. Slotplaatje tankdop
2. Ontgrendelen.

Openen van de tankdop

Open het slotplaatje op de tankdop, steek de sleutel in het slot en draai hem dan 1/4 slag rechtsom. Het slot wordt ontgrendeld en de tankdop kan worden verwijderd.

Sluiten van de tankdop

Duw de brandstoftankdop omlaag terwijl de sleutel nog in het slot zit. Draai de sleutel 1/4 slag linksom, neem de sleutel uit en sluit dan het slotplaatje.

OPMERKING

De tankdop kan alleen worden gesloten met de sleutel in het slot. Bovendien kan de sleutel niet worden uitgenomen als de tankdop niet correct gesloten en vergrendeld is.

DWA11092

! WAARSCHUWING

Na het tanken moet de tankdop goed worden aangedraaid. Door brandstoflekkage ontstaat brandgevaar.

Brandstof

DAU13222

Controleer of er voldoende brandstof in de brandstoftank aanwezig is.

DWA10882

! WAARSCHUWING

Benzine en benzinedampen zijn zeer brandbaar. Volg de onderstaande instructies om brand en ontploffing te voorkomen en het letselrisico tijdens het tanken te verlagen.

1. Zet alvorens te tanken de motor af en zorg dat er niemand op de machine zit. Rook nooit tijdens het tanken en tank nooit in de nabijheid van vonken, open vuur of andere ontstekingsbronnen zoals de waakvlammen van geisers en kledingdrogers.
2. Maak de brandstoftank niet te vol. Steek bij het tanken het vulpistool goed in de vulopening van de brandstoftank. Stop met vullen zodra de brandstof de onderkant van de vulhals heeft bereikt. Omdat brandstof uitzet als deze warm wordt, kan de warmte van de motor of de zon ervoor zorgen dat brandstof uit de brandstoftank stroomt.

Functies van instrumenten en bedieningselementen

3

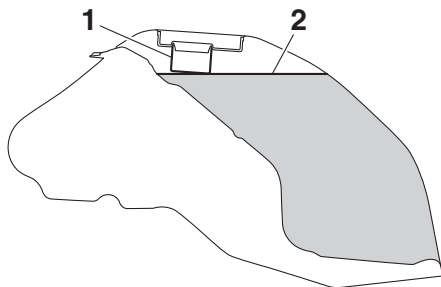

1. Vulpijp brandstoftank
2. Maximaal brandstofniveau
3. Veeg uitgestroomde brandstof onmiddellijk af. **LET OP: Veeg gemorst brandstof onmiddellijk af met een schone, droge, zachte doek, aangezien de brandstof de gelakte oppervlakken en kunststof delen kan aantasten.** [DCA10072]
4. Draai de tankdop stevig vast.

DWA15152

WAARSCHUWING

Benzine is giftig en kan letsel of overlijden veroorzaken. Spring zorgvuldig om met benzine. Probeer nooit om benzine via de mond over te hevelen. Roep onmiddellijk medische hulp in nadat u benzine heeft ingeslikt, veel benzinedamp heeft ingeademd of benzine in uw ogen heeft gekregen. Als benzine op uw huid

terechtkomt, was deze dan af met water en zeep. Als u benzine op uw kleding morst, trek dan andere kleding aan.

DAU75300

Voorgeschreven brandstof:

Loodvrije superbenezine (gasohol [E10] acceptabel)

Inhoud brandstoftank:

18 L (4.8 US gal, 4.0 Imp. gal)

Brandstofreserve:

2.6 L (0.69 US gal, 0.57 Imp.gal)

DCA11401

LET OP

Gebruik uitsluitend loodvrije benzine. Loodhoudende benzine veroorzaakt ernstige schade aan inwendige motoronderdelen als kleppen en zuigerveren en ook aan het uitlaatsysteem.



OPMERKING

- Deze markering geeft de aanbevolen brandstof voor dit voertuig aan zoals gespecificeerd in de Europese voorschriften (EN228).
- Controleer bij het tanken of het vulpijsstool dezelfde markering draagt.

Uw Yamaha motorblok is gebouwd op het gebruik van loodvrije superbenezine met een octaangetal van RON 95 of hoger. Als de motor gaat detoneren (pingelen), gebruik dan benzine van een ander merk. Door loodvrije benzine te gebruiken gaan bougies langer mee en blijven de onderhoudskosten beperkt.

Gasohol

Er bestaan twee typen gasohol: gasohol met ethanol en gasohol met methanol. Gasohol met ethanol kan worden gebruikt,

Functies van instrumenten en bedieningselementen

mits het ethanolgehalte niet hoger is dan 10% (E10). Gasohol met methanol wordt niet aangeraden door Yamaha aangezien deze schade kan toebrengen aan het brandstofsysteem of problemen kan opleveren met de voertuigprestaties.

Tankoverloopslang

DAU72972

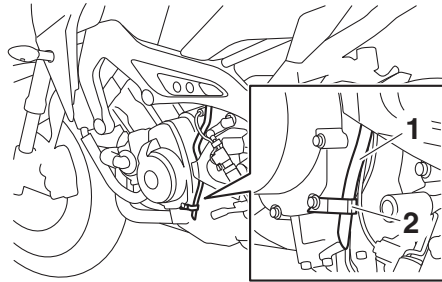

1. Overloopslang brandstoftank
2. Klem

Voordat u de machine gaat gebruiken:

- Controleer de overloopslang op loszitten en beschadiging.
- Controleer de overloopslang op verstopping en of deze door de klem is geleid.

OPMERKING

Zie pagina 6-11 voor informatie over de filterbus.

Uitlaatkatalysator

DAU13434

Dit model is uitgerust met een uitlaatkatalysator.

DWA10863

! WAARSCHUWING

Het uitlaatsysteem is heet nadat de motor heeft gedraaid. Let op het volgende om brandgevaar of brandwonden te voorkomen:

- Parkeer de machine nooit nabij brandgevaarlijke stoffen, zoals op gras of op ander materiaal dat gemakkelijk vlam vat.
- Parkeer de machine op een plek waar voetgangers of kinderen niet gemakkelijk met het hete uitlaatsysteem in aanraking kunnen komen.
- Controleer of het uitlaatsysteem is afgekoeld alvorens onderhoudswerkzaamheden uit te voeren.
- Laat de motor niet langer dan enkele minuten stationair draaien. Lang stationair draaien kan leiden tot oververhitting.

Functies van instrumenten en bedieningselementen

LET OP

Gebruik uitsluitend loodvrije benzine. Bij gebruik van loodhoudende benzine zal onherstelbare schade worden toegebracht aan de uitlaatkatalysator.

DCA10702

Zadels

Duozadel

Verwijderen van het duozadel

1. Steek de sleutel in het zadelslot en draai linksom.

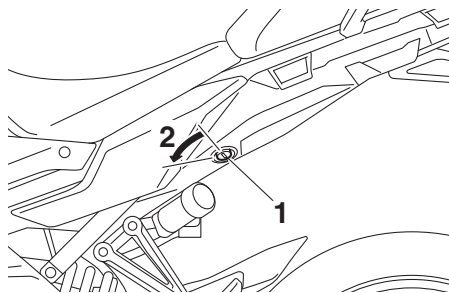

1. Zadelslot
2. Ontgrendelen.

2. Trek de voorzijde van het duozadel omhoog en trek het zadel naar voren.

Aanbrengen van het duozadel

1. Steek de uitsteeksels aan de achterzijde van het duozadel in de zadelbevestiging zoals afgebeeld, en druk dan de voorzijde van het zadel omlaag om het duozadel te vergrendelen.

DAU65800

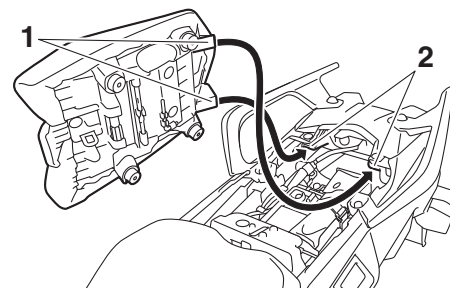

1. Uitsteeksels
 2. Zadelbevestiging
2. Neem de sleutel uit.

Bestuurderszadel

Verwijderen van het bestuurderszadel

1. Verwijder het duozadel.
2. Verwijder de kap, druk de hendel van het bestuurderszadel onder de achterzijde van het bestuurderszadel naar links zoals getoond en verwijder dan het zadel.

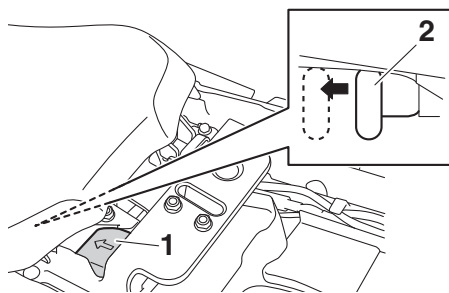

1. Dop
2. Vergrendelingshendel bestuurderszadel

Aanbrengen van het bestuurderszadel

1. Plaats de kap met het pijlteken naar voren.
2. Steek het uitsteeksel aan de voorzijde van het bestuurderszadel in de zadelbevestiging zoals getoond, en druk dan de achterzijde van het zadel omhoog om te vergrendelen.

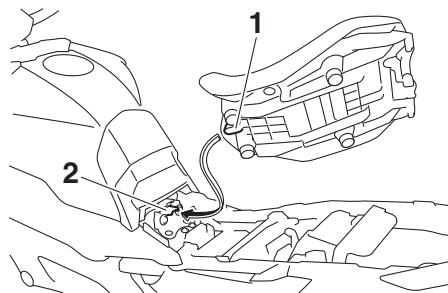

1. Uitsteeksel
2. Zadelbevestiging
3. Installeer het duozadel.

OPMERKING

- Controleer of de zadel stevig zijn vergrendeld alvorens te gaan rijden.
- De hoogte van het bestuurderszadel kan worden versteld om de rijpositie aan te passen. (Zie het gedeelte hierna.)

De hoogte van het bestuurderszadel afstellen

Het bestuurderszadel kan in twee verschillende standen worden gezet, al naar gelang de voorkeur van de bestuurder. Bij aflevering staat het bestuurderszadel in de lage stand.

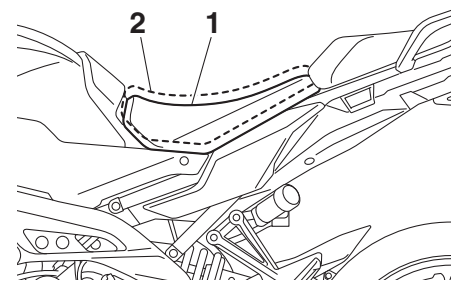

1. Lage stand
2. Hoge stand

Het bestuurderszadel in de hoge stand zetten

1. Verwijder het duozadel en het bestuurderszadel. (Zie pagina 3-33.)
2. Verwijder de afsteller voor de zadelhoogte door deze omhoog te trekken.

Funcities van instrumenten en bedieningselementen

3

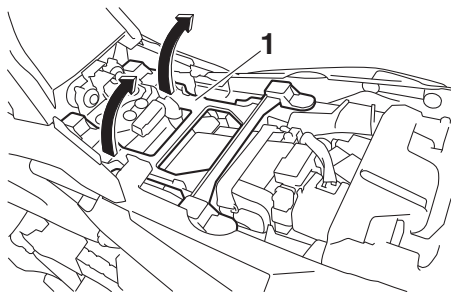

1. Afsteller hoogte bestuurderszadel

3. Plaats de afsteller voor de zadelhoogte van het bestuurderszadel door de voorste uitsteeksels in de doorvoerrubbers te steken.

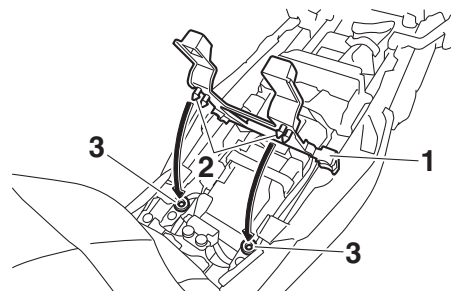

1. Afsteller hoogte bestuurderszadel
2. Uitsteeksel
3. Doorvoer

4. Steek het uitsteeksel aan de voorzijde van het bestuurderszadel in zadelbevestiging B zoals getoond.

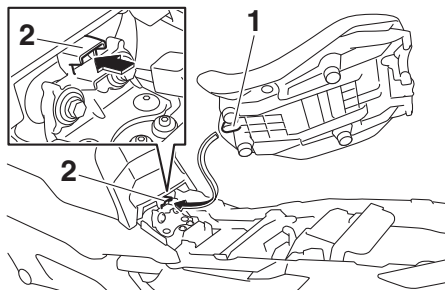

1. Uitsteeksel
2. Zadelbevestiging B (voor hoge stand)

5. Lijn het uitsteeksel aan de onderzijde van het bestuurderszadel uit met sleuf "H" en druk dan zoals getoond de achterzijde van het zadel omlaag om te vergrendelen.

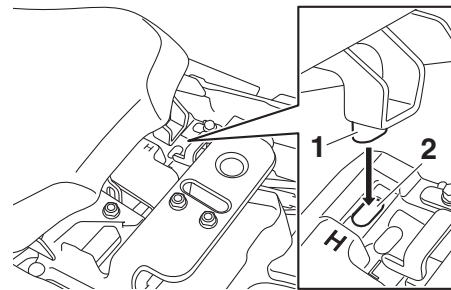

1. Uitsteeksel
2. Sleuf "H"

6. Installeer het duozadel.

Het bestuurderszadel in de lage stand zetten

1. Verwijder het duozadel en het bestuurderszadel. (Zie pagina 3-33.)
2. Verwijder de afsteller voor de zadelhoogte door deze omhoog te trekken.
3. Plaats de afsteller voor de zadelhoogte van het bestuurderszadel door de achterste uitsteeksels in de doorvoerrubbers te steken.

Functies van instrumenten en bedieningselementen

DAU63060

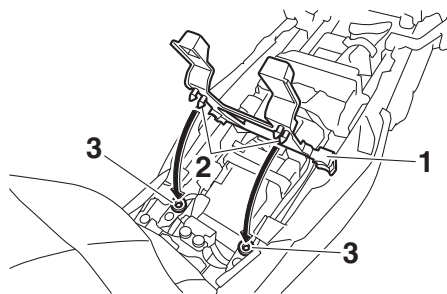

1. Afsteller hoogte bestuurderszadel
2. Uitsteeksel
3. Doorvoer

4. Steek het uitsteeksel aan de voorzijde van het bestuurderszadel in zadelbevestiging A zoals getoond.

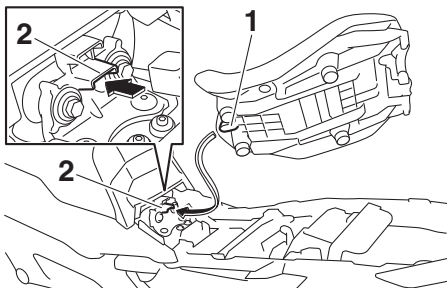

1. Uitsteeksel
2. Zadelbevestiging A (voor lage stand)

5. Lijn het uitsteeksel aan de onderzijde van het bestuurderszadel uit met sleuf "L" en druk dan zoals getoond de achterzijde van het zadel omlaag om te vergrendelen.

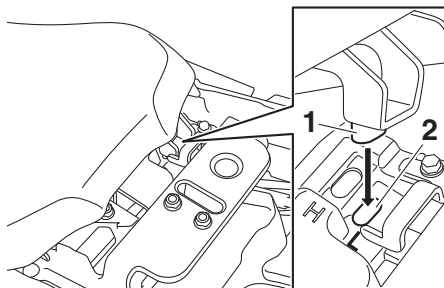

1. Uitsteeksel
2. Sleuf "L"

6. Installeer het duozadel.

OPMERKING

Controleer of de zadelstevig zijn vergrendeld alvorens te gaan rijden.

Helmbevestiging

De helmbevestiging bevindt zich onder het duozadel. De boordgereedschapsset bevat een helmborgkabel waarmee een helm aan de helmbevestiging kan worden bevestigd.

Om een helm aan de helmbevestiging te bevestigen

1. Verwijder het duozadel. (Zie pagina 3-33.)
2. Haal zoals afgebeeld de helmborgkabel door de gesp aan de helmriem en haak dan de kabellussen over de helmbevestiging.

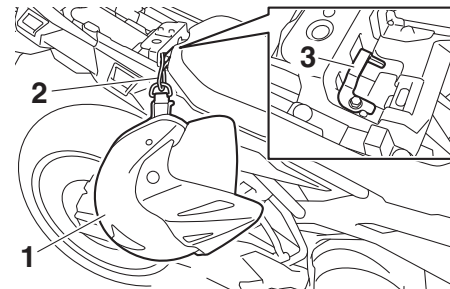

1. Helm
2. Helmborgkabel
3. Helmbevestiging

3. Plaats de helm aan de rechterzijde van de machine, en breng het zadel aan.
WAARSCHUWING! Ga nooit rijden

Functies van instrumenten en bedieningselementen

met een helm vastgemaakt aan de helmbevestiging, aangezien de helm objecten kan raken met mogelijk verlies van de controle over de machine en een ongeval tot gevolg. [DWA10162]

3

Om een helm los te maken van de helmbevestiging

Verwijder het duozadel, haal de helmborgkabel los van de helmbevestiging en de helm, en breng het zadel weer aan.

Opbergcompartiment

DAU62550

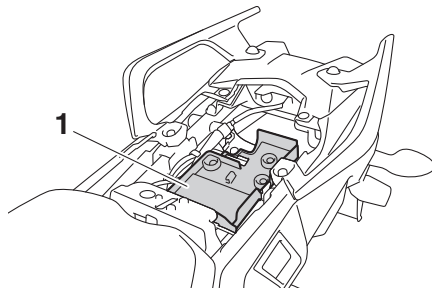

1. Opbergcompartiment

Het opbergcompartiment bevindt zich onder het duozadel. (Zie pagina 3-33.)

Als documenten of andere voorwerpen in het opbergcompartiment worden opgeborgen, doe ze dan in een plastic zak om nat worden te voorkomen. Zorg bij het wassen van de machine dat geen water het opbergcompartiment kan binnendringen.

DWA15401

WAARSCHUWING

Overschrijd het maximumlaadgewicht van 179 kg (395 lb) voor de machine niet.

Kuipruit

DAU83932

Dit model is voorzien van een verstelbare kuipruit.

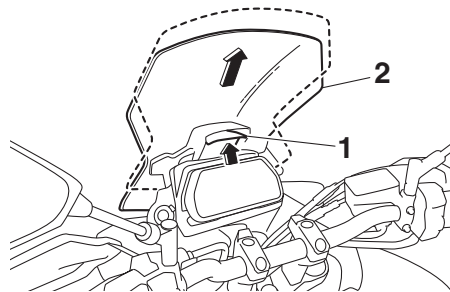

1. Vergrendelingshendel kuipruit
2. Kuipruit

Om de stand van de kuipruit te wijzigen, beweegt u de blokkeerhendel van de kuipruit omhoog en schuift u de kuipruit omhoog of omlaag. Laat de blokkeerhendel na afronding los.

OPMERKING

Zorg ervoor dat de kuipruit en de blokkeerhendel stevig worden vastgemaakt voordat u gaat rijden.

Functies van instrumenten en bedieningselementen

Aanpassen van de koplamp-hoogte

DAU39612

De koplamp is voorzien van afstelknoppen voor het hoger of lager richten van de lichtbundels. Het aanpassen van de koplamp-hoogte kan nodig zijn om het zicht te verbeteren en om te voorkomen dat tegenliggers worden verblind wanneer het voertuig zwaarder of minder zwaar beladen is dan gebruikelijk. Houd u bij het afstellen van de koplampen aan de plaatselijke wetten en regelgeving.

Draai de knoppen in richting (a) om de koplampen hoger te zetten. Draai de knoppen in richting (b) om de koplampen lager te zetten.

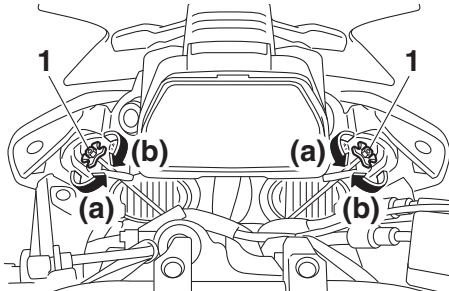

1. Knop koplamphoogteverstelling

Stand van het stuur

DAU46833

Het stuur kan in twee verschillende standen worden gezet, al naar gelang de voorkeur van de bestuurder. Laat de stand van het stuur aanpassen bij een Yamaha-dealer.

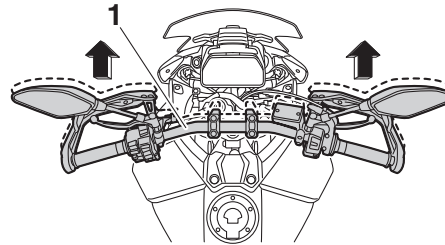

1. Stuur

De voorvork afstellen

DAU76342

DWA14671

⚠ WAARSCHUWING

Geef altijd beide vorkpoten dezelfde veervoorspanning, anders kan slecht weggedrag en verminderde rijstabiliteit het gevolg zijn.

Beide vorkpoten zijn voorzien van een stelbout voor veervoorspanning, de rechtervorkpoot is voorzien van een stelschroef voor uitgaande demping en de linkervorkpoot is voorzien van een stelschroef voor ingaande demping.

DCA10102

LET OP

Probeer nooit voorbij de maximum- of minimuminstellingen te draaien om schade aan het mechanisme te voorkomen.

Veervoorspanning

Draai om de veervoorspanning te verhogen en zo de vering stugger te maken de stelbout op beide vorkpoten in de richting (a). Draai om de veervoorspanning te verlagen en zo de vering zachter te maken de stelbout op beide vorkpoten in de richting (b).

Funcies van instrumenten en bedieningselementen

3

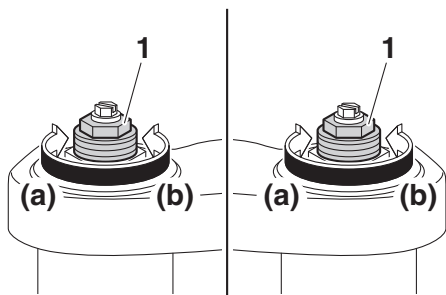

1. Stelbout veervoorspanning

De afstelling voor veervoorspanning wordt gecontroleerd door de afstand A te meten, zoals getoond in de afbeelding. Hoe korter de afstand A, hoe hoger de veervoorspanning; hoe langer de afstand A, hoe lager de veervoorspanning.

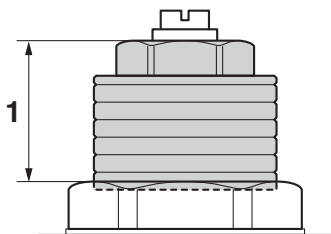

1. Afstand A

Afstelling veervoorspanning:

Minimum (zacht):

Afstand A = 19.0 mm (0.75 in)

Standaard:

Afstand A = 16.0 mm (0.63 in)

Maximum (hard):

Afstand A = 4.0 mm (0.16 in)

Uitgaande demping

De uitgaande demping wordt alleen afgesteld op de rechterschroef.

Draai om de uitgaande demping te verhogen en zo de vering stugger te maken de stelschroef in de richting (a). Draai om de uitgaande demping te verlagen en zo de vering zachter te maken de stelschroef in de richting (b).

OPMERKING

Voer deze afstelling uit aan de rechterschroef.

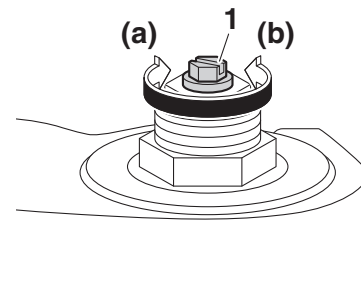

1. Stelschroef uitgaande demping

Afstelling uitgaande demping:

Minimum (zacht):

11 klik(ken) in de richting (b)

Standaard:

7 klik(ken) in de richting (b)

Maximum (hard):

1 klik(ken) in de richting (b)

OPMERKING

- Draai bij het aanpassen van de veerdemping de versteller in de richting (a) tot deze niet verder kan en tel vervolgens het aantal klikken in de richting (b).

Functies van instrumenten en bedieningselementen

- Een versteller voor de veerdemping kan mogelijk voorbij de aangegeven minimuminstellingen klikken, maar zo'n instelling is niet effectief en kan schade aan de vering veroorzaken.

Ingaande demping

De ingaande demping wordt alleen afgesteld op de linkervorkpoot.

Draai om de ingaande demping te verhogen en zo de vering stugger te maken de stelschroef in de richting (a). Draai om de ingaande demping te verlagen en zo de vering zachter te maken de stelschroef in de richting (b).

OPMERKING

Voer deze afstelling uit aan de linkervorkpoot.

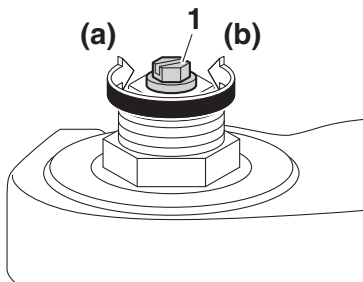

1. Stelschroef voor inveerdemping

Afstelling ingaande demping:

Minimum (zacht):

11 klik(ken) in de richting (b)

Standaard:

7 klik(ken) in de richting (b)

Maximum (hard):

1 klik(ken) in de richting (b)

OPMERKING

- Draai bij het aanpassen van de veerdemping de versteller in de richting (a) tot deze niet verder kan en tel vervolgens het aantal klikken in de richting (b).
- Een versteller voor de veerdemping kan mogelijk voorbij de aangegeven minimuminstellingen klikken, maar zo'n instelling is niet effectief en kan schade aan de vering veroorzaken.
- Wanneer u een versteller voor de veerdemping in richting (a) draait, kunnen de positie van 0 klikken en de positie van 1 klik gelijk aan elkaar zijn.

De schokdemperunit afstellen

DAU84350

Deze schokdemperunit is voorzien van een stelknop voor veervoorspanning en een stelschroef voor uitgaande demping.

DCA10102

LET OP

Probeer nooit voorbij de maximum- of minimuminstellingen te draaien om schade aan het mechanisme te voorkomen.

Veervoorspanning

Draai om de veervoorspanning te verhogen en zo de vering stugger te maken de stelknop in de richting (a). Draai om de veervoorspanning te verlagen en zo de vering zachter te maken de stelknop in de richting (b).

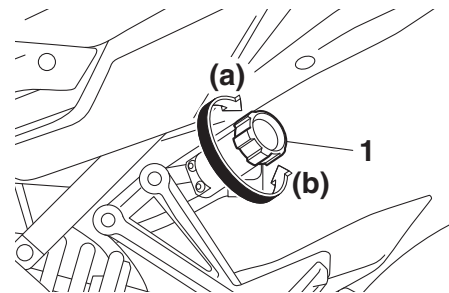

1. Stelknop veervoorspanning

Functies van instrumenten en bedieningselementen

3

Afstelling veervoorspanning:

Minimum (zacht):

1 klikken in de richting (a)

Standaard:

11 klikken in de richting (a)

Maximum (hard):

24 klikken in de richting (a)

OPMERKING

Draai bij het aanpassen van de veervoorspanning de versteller in de richting (b) tot deze niet verder kan en tel vervolgens het aantal klikken in de richting (a).

Uitgaande demping

Draai om de uitgaande demping te verhogen en zo de vering stugger te maken de stelschroef in de richting (a). Draai om de uitgaande demping te verlagen en zo de vering zachter te maken de stelschroef in de richting (b).

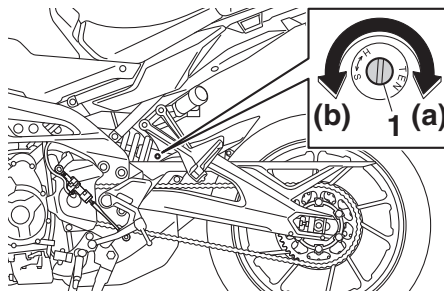

1. Stelschroef uitgaande demping

Afstelling uitgaande demping:

Minimum (zacht):

18 klikken in de richting (b)

Standaard:

7 klikken in de richting (b)

Maximum (hard):

1 klikken in de richting (b)

OPMERKING

- Draai bij het aanpassen van de veerdemping de versteller in de richting (a) tot deze niet verder kan en tel vervolgens het aantal klikken in de richting (b).

- Een versteller voor de veerdemping kan mogelijk voorbij de aangegeven minimuminstellingen klikken, maar zo'n instelling is niet effectief en kan schade aan de vering veroorzaken.

DWA10222

⚠ WAARSCHUWING

Deze schokdemperunit is gevuld met stikstofgas onder hoge druk. Lees de onderstaande informatie zorgvuldig door alvorens werkzaamheden uit te voeren aan de schokdemperunit.

- Probeer de gascilinder niet te openen en blijf er verder vanaf.
- Stel de schokdemperunit niet bloot aan open vuur of een andere hittebron. Hierdoor kan de gasdruk zo hoog oplopen dat de unit explodeert.
- Voorkom vervorming of beschadiging van de cilinder. Schade aan de cilinder zal resulteren in slechte dempingsprestaties.
- Werp een beschadigde of versleten schokdemperunit niet zelf weg. Breng de schokdemperunit voor elk onderhoud naar een Yamaha-dealer.

Gelijkstroom aansluitcontact voor accessoires

DAU49454

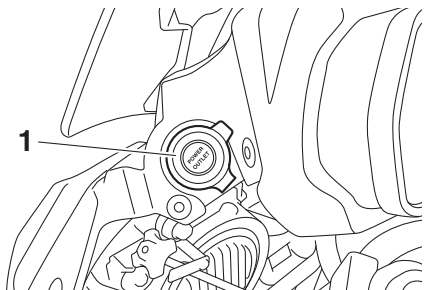

1. Dop gelijkstroom aansluitcontact

Als het contact is ingeschakeld, kunt u een 12V-accessoire gebruiken dat u aansluit op het gelijkstroom aansluitcontact voor accessoires.

DCA15432

LET OP

Het accessoire dat is aangesloten op het gelijkstroom aansluitcontact voor accessoires mag niet worden gebruikt terwijl de motor uit staat en de belasting mag niet meer bedragen dan 24 W (2 A), anders kan de zekering doorbranden of de accu ontladen raken.

Gebruiken van het gelijkstroom aansluitcontact voor accessoires

1. Zet het contact uit.
2. Verwijder het deksel van het aansluitcontact.
3. Zet het accessoire uit.
4. Plaats de stekker van het accessoire in het aansluitcontact.

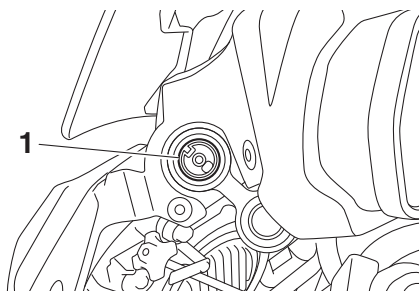

1. Gelijkstroom aansluitcontact voor accessoires

5. Zet het contact aan en start de motor. (Zie pagina 5-1.)
6. Zet het accessoire aan.

DWA14361

WAARSCHUWING

Om een elektrische schok of kortsluiting te voorkomen, dient u te controleren of de dop op het gelijkstroom aansluitcontact is aangebracht als het contact niet wordt gebruikt.

Gelijkstroom kabelstekker voor accessoires

DAU70641

Dit voertuig is uitgerust met een gelijkstroom kabelstekker voor accessoires. Raadpleeg uw Yamaha dealer voordat u accessoires monteert.

Functies van instrumenten en bedieningselementen

Zijstandaard

DAU15306

De zijstandaard bevindt zich aan de linkerzijde van het frame. Trek of druk de zijstandaard met uw voet omhoog of omlaag terwijl u de machine rechtop houdt.

OPMERKING

De ingebouwde sperschakelaar voor de zijstandaard maakt deel uit van het startpersysteem, dat in bepaalde situaties de werking van het ontstekingssysteem blokkeert. (Zie de volgende paragraaf voor een uitleg over het startpersysteem.)

DWA10242

WAARSCHUWING

Met de machine mag nooit worden gereden terwijl de zijstandaard omlaag staat of niet behoorlijk kan worden opgetrokken (of niet omhoog blijft), anders kan de zijstandaard de grond raken en zo de bestuurder afleiden, waardoor de machine mogelijk onbestuurbaar wordt. Het Yamaha startpersysteem is ontworpen om de bestuurder te helpen bij zijn verantwoordelijkheid de zijstandaard op te trekken alvorens weg te rijden. Controleer dit systeem daarom

regelmatig en laat het repareren door een Yamaha dealer als de werking niet naar behoren is.

DAU57952

Startpersysteem

Dit systeem voorkomt dat de motor wordt gestart terwijl een versnelling is ingeschakeld, tenzij de koppelingshendel is ingetrokken en de zijstandaard is opgeklapt. Het schakelt ook de motor uit als de zijstandaard omlaag wordt gezet terwijl een versnelling is ingeschakeld.

Controleer dit systeem regelmatig door de onderstaande procedure te volgen.

OPMERKING

- Deze controle is vooral betrouwbaar als hij wordt uitgevoerd met een warme motor.
 - Zie pagina's 3-2 en 3-3 voor informatie over de bediening van de schakelaar.
-

Functies van instrumenten en bedieningselementen

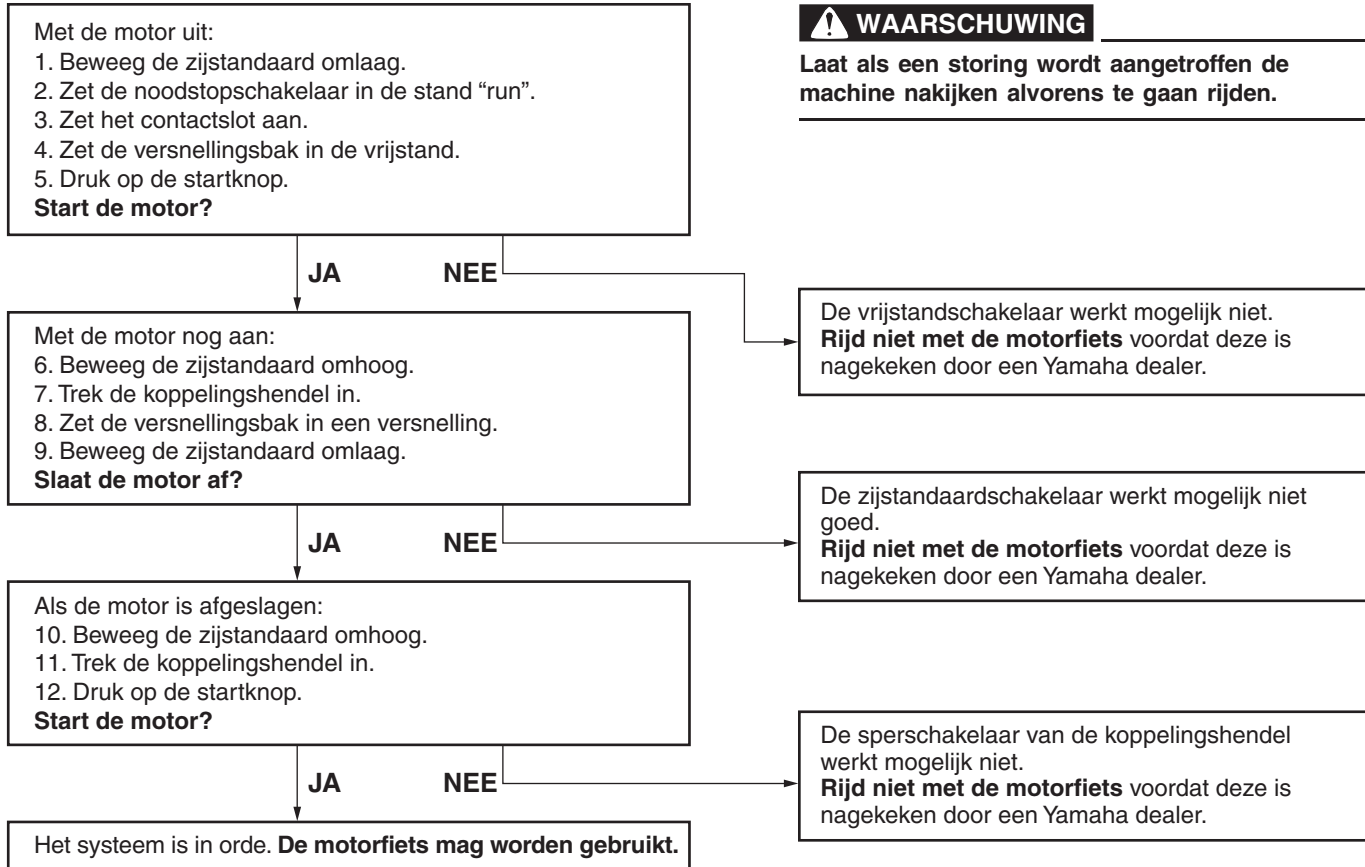

Voor uw veiligheid – controles voor het rijden

DAU15599

Inspecteer uw machine voor elk gebruik om te waarborgen dat deze in een veilige werkende staat is. Volg altijd de schema's en procedures voor inspectie en onderhoud in de gebruikershandleiding.

DWA11152

WAARSCHUWING

Onvoldoende inspectie of onderhoud van de machine vergroot het risico op ongeval of schade. Rijd niet met de machine als u een probleem hebt gevonden. Als een probleem niet kan worden opgelost via de procedures in deze handleiding, laat de machine dan nazien door een Yamaha dealer.

4

Controleer voor het gebruik van deze machine de volgende punten:

ITEM	CONTROLES	PAGINA
Brandstof	<ul style="list-style-type: none">• Controleer het brandstofniveau in de brandstoftank.• Vul indien nodig brandstof bij.• Controleer de brandstofleiding op lekkage.• Controleer de tankoverloopslang op obstakels, scheuren of beschadiging en controleer de slangaansluiting.	3-30, 3-32
Motorolie	<ul style="list-style-type: none">• Controleer het olieniveau in de motor.• Vul indien nodig het aanbevolen type olie bij tot aan het voorgeschreven niveau.• Controleer de machine op olie lekkage.	6-11
Koelvloeistof	<ul style="list-style-type: none">• Controleer het koelvloeistofniveau in het reservoir.• Vul indien nodig de aanbevolen koelvloeistof bij tot aan het voorgeschreven niveau.• Controleer het koelsysteem op lekkage.	6-14
Voorrem	<ul style="list-style-type: none">• Controleer de werking.• Als de koppeling zacht of sponzig aanvoelt, vraag dan een Yamaha dealer het hydraulisch systeem te ontluchten.• Controleer de remblokken op slijtage.• Vervang indien nodig.• Controleer het vloeistofniveau in het reservoir.• Vul indien nodig het voorgeschreven type remvloeistof bij tot aan het voorgeschreven niveau.• Controleer het hydraulisch systeem op lekkage.	6-21, 6-21

Voor uw veiligheid – controles voor het rijden

ITEM	CONTROLES	PAGINA
Achterrem	<ul style="list-style-type: none"> • Controleer de werking. • Als de koppeling zacht of sponzig aanvoelt, vraag dan een Yamaha dealer het hydraulisch systeem te ontlichten. • Controleer de remblokken op slijtage. • Vervang indien nodig. • Controleer het vloeistofniveau in het reservoir. • Vul indien nodig het voorgeschreven type remvloeistof bij tot aan het voorgeschreven niveau. • Controleer het hydraulisch systeem op lekkage. 	6-21, 6-21
Koppeling	<ul style="list-style-type: none"> • Controleer de werking. • Smeer indien nodig de kabel. • Controleer de vrije slag van de koppelingshendel. • Stel indien nodig bij. 	6-19
Gasgreep	<ul style="list-style-type: none"> • Controleer of de werking soepel is. • Controleer de vrije slag van de gasgreep. • Vraag indien nodig de Yamaha dealer om de vrije slag van de gasgreep af te stellen en de kabel en het kabelhuis te smeren. 	6-16, 6-26
Bedieningskabels	<ul style="list-style-type: none"> • Controleer of de werking soepel is. • Smeer indien nodig. 	6-25
Aandrijfketting	<ul style="list-style-type: none"> • Controleer of de ketting correct is aangespannen. • Stel indien nodig bij. • Controleer de conditie van de ketting. • Smeer indien nodig. 	6-23, 6-25
Wielen en banden	<ul style="list-style-type: none"> • Controleer op schade. • Controleer de conditie van de band en de profieldiepte. • Controleer de bandspanning. • Corrigeer indien nodig. 	6-16, 6-19
Rem- en schakelpedalen	<ul style="list-style-type: none"> • Controleer of de werking soepel is. • Smeer indien nodig de pedaalscharnierpunten. 	6-26
Rem- en koppelingshendels	<ul style="list-style-type: none"> • Controleer of de werking soepel is. • Smeer indien nodig de hendelscharnierpunten. 	6-27

Voor uw veiligheid – controles voor het rijden

ITEM	CONTROLES	PAGINA
Middenbok, zijstandaard	<ul style="list-style-type: none">• Controleer of de werking soepel is.• Smeer indien nodig de scharnierpunten.	6-27
Framebevestigingen	<ul style="list-style-type: none">• Controleer of alle moeren, bouten en schroeven stevig zijn vastgezet.• Zet indien nodig vast.	—
Instrumenten, verlichting, signaleringssysteem en schakelaars	<ul style="list-style-type: none">• Controleer de werking.• Corrigeer indien nodig.	—
Zijstandaardschakelaar	<ul style="list-style-type: none">• Controleer de werking van het startspersysteem.• Als het systeem niet correct werkt, vraag dan een Yamaha dealer de machine te controleren.	3-43

Lees de gebruikershandleiding zorgvuldig door om u vertrouwd te maken met alle bedieningselementen. Als u de werking van een functie of bedieningselement niet begrijpt, vraag dan uw Yamaha dealer om uitleg.

DWA10272

WAARSCHUWING

Een onvoldoende vertrouwdheid met de bedieningselementen kan leiden tot verlies van de controle, met mogelijk een ongeval of letsel tot gevolg.

OPMERKING

Dit model is uitgerust met:

- een hellingshoeksensor, waarbij de motor afslaat bij kanteling. In dat geval gaat ook het waarschuwinglampje motorstoring branden, maar dit is geen storing. Draai de sleutel naar "OFF" en dan naar "ON" om het waarschuwinglampje uit te zetten. Als u dat niet doet zal de motor niet starten, ondanks dat de motor wordt aangezwengeld als u op de startknop drukt.
- een automatische motorstop. De motor stopt automatisch als deze 20 minuten stationair draait. Als de motor stopt, druk dan simpelweg op de startknop om de motor opnieuw te starten.

De motor starten

Zet onder normale omstandigheden de versnellingsbak in de vrijstand alvorens de motor te starten. Om de motor te starten met een versnelling ingeschakeld, moet de zijstandaard zijn opgeklapt en moet de koppelingshendel zijn ingeknepen.

Om de motor te starten

1. Draai het contactslot naar "ON" en zet de noodstopshakelaar op "○".
2. Controleer of de volgende lampjes een circuitcontrole doorlopen.
 - Waarschuwinglampje motorstoring
 - ABS-waarschuwinglampje
 - Controlelampje tractieregeling
 - Controlelampjes cruise control
 - Schakelcontrolelampje
 - Waarschuwinglampje motorolie en koelvloeistof
 - Controlelampje startblokkering

OPMERKING

- Het ABS-waarschuwinglampje moet uitgaan wanneer een rijnsnelheid van 10 km/h (6 mi/h) of hoger wordt bereikt.

Gebruik en belangrijke rij-informatie

- Het vrijstandcontrolelampje dient te branden wanneer de versnellingsbak in de vrijstand staat.

DCA24110

LET OP

Als een waarschuwings- of controlelampje niet werkt zoals hierboven beschreven, vraag dan uw Yamaha dealer om de machine te controleren.

5

3. Zet de versnellingsbak in de vrijstand.
4. Druk op de startknop “

DCA11043

LET OP

Trek nooit snel op terwijl de motor nog koud is, dit verkort de levensduur van de motor!

DAU84370

Schakelen

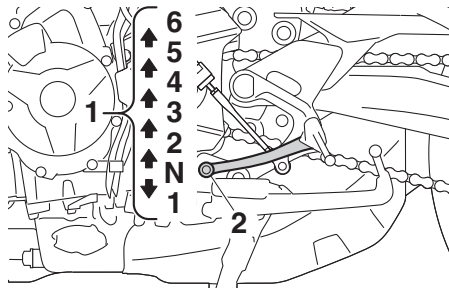

1. Schakelstanden
2. Schakelpedaal

Door de versnellingen te schakelen kunt u het beschikbare motorvermogen doseren bij het wegrijden, optrekken, tegen een helling oprijden etc.

De schakelstanden worden getoond in de afbeelding.

OPMERKING

- Om de versnellingsbak in de vrijstand (N) te schakelen, drukt u het schakelpedaal enkele malen in totdat het einde van de slag is bereikt, en trekt u het vervolgens iets omhoog.
- Dit model is uitgerust met een snelschakelsysteem. (Zie pagina 3-25.)

DCA23990

LET OP

- Rijd niet lange tijd met afgezette motor, ook niet met de versnellingsbak in de vrijstand, en sleep de motorfiets niet over lange afstanden. De versnellingsbak wordt alleen afdoende gesmeerd terwijl de motor draait. Door onvoldoende smering kan de versnellingsbak worden beschadigd.
- Gebruik behalve bij opschakelen met het snelschakelsysteem altijd de koppeling om de versnellingsbak te schakelen om schade aan de motor, de versnellingsbak en de aandrijflijn te voorkomen. Deze onderdelen zijn door hun constructie niet bestand tegen de schokken die optreden bij belast schakelen.

Tips voor een zuinig brandstofverbruik

DAU16811

Het brandstofverbruik is vooral afhankelijk van uw rijstijl. Hierna volgen enkele tips om het brandstofverbruik te verlagen:

- Schakel snel en soepel door en vermijd hoge toerentallen terwijl u accelereert.
- Geef geen gas tijdens het terugschakelen en voorkom dat de motor onbelast met een hoog toerental draait.
- Laat de motor niet langdurig stationair draaien maar zet hem af (bijvoorbeeld in files, bij stoplichten of bij spoorwegovergangen).

Inrijperiode

DAU16842

De belangrijkste periode in de levensduur van het motorblok is de tijd tussen 0 en 1600 km (1000 mi). Lees daarom de volgende informatie aandachtig door.

Omdat het motorblok gloednieuw is, mag dit de eerste 1600 km (1000 mi) niet te zwaar worden belast. De verschillende onderdelen van de motor slijten op elkaar in totdat de juiste bedrijfspelingen zijn bereikt. Rijd tijdens deze periode nooit langdurig volgas en vermijd ook andere manoeuvres die tot oververhitting van de motor kunnen leiden.

DAU17094

0–1000 km (0–600 mi)

Laat de motor niet langer dan 5600 tpm achtereen draaien. **LET OP: Na 1000 km (600 mi) moet de motorolie worden vervast en moet de oliefilterpatroon of het oliefilterelement worden vervangen.**

[DCA10303]

1000–1600 km (600–1000 mi)

Laat de motor niet langer dan 6800 tpm achtereen draaien.

1600 km (1000 mi) en verder

De machine kan nu normaal worden gebruikt.

DCA10311

LET OP

- Voer het toerental niet zover op dat de toerenteller in de rode zone wijst.
- Als tijdens de inrijperiode motor schade optreedt, vraag dan direct een Yamaha dealer de machine te controleren.

Gebruik en belangrijke rij-informatie

DAU17214

Parkeren

Zet om te parkeren de motor af en neem dan de sleutel uit het contactslot.

DWA10312

WAARSCHUWING

- De motor en het uitlaatsysteem kunnen zeer heet worden, parkeer dus op een plek waar voetgangers of kinderen niet gemakkelijk met deze onderdelen in aanraking kunnen komen en brandwonden kunnen oplopen.
- Parkeer nooit op een helling of een zachte ondergrond, hierdoor kan de machine kantelen met mogelijk brandstoflekkage en brand tot gevolg.
- Parkeer niet nabij gras of andere brandbare materialen die vlam zouden kunnen vatten.

DAU17246

DWA15123

DAU17303

Door periodiek inspecties, afstellingen en smeerbeurten uit te laten voeren, zorgt u ervoor dat uw machine in zo veilig en efficiënt mogelijke conditie blijft. De eigenaar/bestuurder van de machine is verplicht de optimale veiligheid te waarborgen. Op de volgende pagina's wordt de belangrijkste informatie met betrekking tot inspecties, afstellingen en smeerbeurten gegeven.

De intervalperioden vermeld in de periodieke onderhoudsschema's moeten worden beschouwd als een algemene richtlijn onder normale rijcondities. Het is echter mogelijk dat de intervalperioden voor onderhoud moeten worden verkort afhankelijk van het weer, het terrein, de geografische locatie en individueel gebruik.

DWA10322

WAARSCHUWING

Het niet of onjuist uitvoeren van onderhoud aan de machine vergroot het risico op letsel of overlijden tijdens het uitvoeren van onderhoud of het rijden met de machine. Als u niet bekend bent met voertuigonderhoud, laat het onderhoud dan uitvoeren door uw Yamaha dealer.

WAARSCHUWING

Zet voor het uitvoeren van onderhoud de motor af tenzij anders aangegeven.

- **Een draaiende motor heeft bewegende delen die lichaamsdelen of kleding kunnen grijpen en elektrische onderdelen die schokken of brand kunnen veroorzaken.**
- **Het laten draaien van de motor tijdens het uitvoeren van onderhoud kan leiden tot oogletsel, brandwonden, brand of koolmonoxidevergiftiging, mogelijk met de dood tot gevolg. Zie pagina 1-2 voor meer informatie over koolmonoxide.**

DWA15461

WAARSCHUWING

Remschijven, -klauwen, -trommels en -voeringen kunnen tijdens het gebruik zeer heet worden. Laat onderdelen van het remsysteem afkoelen alvorens deze aan te raken.

Emissiecontroles zorgen niet alleen voor een betere luchtkwaliteit, maar zijn ook zeer belangrijk voor een juiste werking van de motor en om maximale prestaties te behalen. In de volgende periodieke onderhoudsschema's is het emissiecontroleonderhoud apart gegroepeerd. Dit onderhoud vereist gespecialiseerde gegevens, kennis en gereedschap. Onderhoud, vervanging, of reparatie van emissiecontroleapparatuur en -systemen kan door elke gecertificeerde reparateur worden uitgevoerd (indien van toepassing). Yamaha dealers beschikken over de training en het gereedschap om dit onderhoud uit te voeren.

Periodiek onderhoud en afstelling

DAU59911

Gereedschapsset

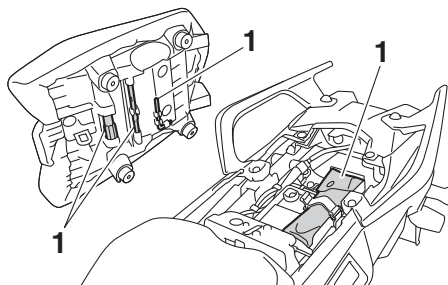

1. Gereedschapsset

6

De gereedschapsset bevindt zich onder het duozadel. (Zie pagina 3-33.)

De informatie in deze handleiding en het gereedschap in de gereedschapsset zijn bedoeld om u te ondersteunen bij het uitvoeren van preventief onderhoud en kleinere reparaties. Voor de correcte uitvoering van bepaalde onderhoudswerkzaamheden is echter het gebruik van een momentsleutel en ander gereedschap vereist.

OPMERKING

Laat werkzaamheden uitvoeren door een Yamaha dealer als u niet beschikt over de daarvoor vereiste gereedschappen of ervaring.

Periodieke onderhoudsschema's

OPMERKING

- Items die met een sterretje zijn gemarkeerd, moeten worden uitgevoerd door uw Yamaha-dealer omdat hiervoor speciale gereedschappen, informatie en technische vaardigheden nodig zijn.
- Herhaal de onderhoudsintervallen vanaf 50000 km (30000 mi), beginnend vanaf 10000 km (6000 mi).
- **De jaarlijkse controles moeten elk jaar worden uitgevoerd, behalve wanneer in plaats daarvan een onderhoudsbeurt op afstandsbasis wordt verricht.**

Periodiek onderhoudsschema voor het uitstootcontrolesysteem

NR.	ITEM	CONTROLE OF ONDERHOUDS- BEURT	KILOMETERSTAND					JAARLIJK- SE CON- TROLE
			1000 km (600 mi)	10000 km (6000 mi)	20000 km (12000 mi)	30000 km (18000 mi)	40000 km (24000 mi)	
1	* Brandstofleiding	<ul style="list-style-type: none"> • Controleer de brandstofslangen op scheurtjes of beschadigingen. • Vervang indien nodig. 		√	√	√	√	√
2	* Bougies	<ul style="list-style-type: none"> • Controleer de conditie. • Reinig en stel elektrodenafstand af. 		√		√		
		<ul style="list-style-type: none"> • Vervangen. 			√		√	
3	* Klep­spel­ing	<ul style="list-style-type: none"> • Controleren en afstellen. 	Elke 40000 km (24000 mi)					
4	* Brandstofin­jectie	<ul style="list-style-type: none"> • Controleer het stationaire toeren­tal van de motor. 	√	√	√	√	√	√
		<ul style="list-style-type: none"> • Controleer de synchronisatie en stel deze af. 		√	√	√	√	√
5	* Uit­laats­stels­tem	<ul style="list-style-type: none"> • Controleer op lekkage. • Zet indien nodig vast. • Vervang pakkingen indien nodig. 	√	√	√	√	√	

Periodiek onderhoud en afstelling

NR.	ITEM	CONTROLE OF ONDERHOUDS- BEURT	KILOMETERSTAND					JAARLIJK- SE CON- TROLE
			1000 km (600 mi)	10000 km (6000 mi)	20000 km (12000 mi)	30000 km (18000 mi)	40000 km (24000 mi)	
6	* Uitstootcontrolesy- steem voor benzi- nedampen	<ul style="list-style-type: none"> • Controleer het controlesysteem op beschadiging. • Vervang indien nodig. 			√		√	
7	* Luchtinlaatsysteem	<ul style="list-style-type: none"> • Controleer de luchtafsluitklep, de membraanklep en de slang op beschadiging. • Vervang beschadigde onderdelen indien nodig. 		√	√	√	√	√

Periodiek onderhoud en afstelling

DAU71351

Algemeen smeer- en onderhoudsschema

NR.	ITEM	CONTROLE OF ONDERHOUDS- BEURT	KILOMETERSTAND					JAARLIJK- SE CON- TROLE
			1000 km (600 mi)	10000 km (6000 mi)	20000 km (12000 mi)	30000 km (18000 mi)	40000 km (24000 mi)	
1	* Diagnostische systeemcontrole	<ul style="list-style-type: none"> • Voer dynamische inspectie uit met Yamaha diagnosegereedschap. • Controleer de storingscodes. 	√	√	√	√	√	√
2	* Luchtfilterelement	<ul style="list-style-type: none"> • Vervangen. 	Elke 40000 km (24000 mi)					
3	* Koppeling	<ul style="list-style-type: none"> • Controleer de werking. • Afstellen. 	√	√	√	√	√	
4	* Voorrem	<ul style="list-style-type: none"> • Controleer de werking, het vloeistofniveau en op vloeistoflekkege. • Vervang de remblokken indien nodig. 	√	√	√	√	√	√
5	* Achterrem	<ul style="list-style-type: none"> • Controleer de werking, het vloeistofniveau en op vloeistoflekkege. • Vervang de remblokken indien nodig. 	√	√	√	√	√	√
6	* Remslangen	<ul style="list-style-type: none"> • Controleer op scheurtjes en beschadigingen. 		√	√	√	√	√
		<ul style="list-style-type: none"> • Vervangen. 	Elke 4 jaar					
7	* Remvloeistof	<ul style="list-style-type: none"> • Verversen. 	Elke 2 jaar					
8	* Wielen	<ul style="list-style-type: none"> • Controleer de speling en controleer op beschadigingen. • Vervang indien nodig. 		√	√	√	√	

Periodiek onderhoud en afstelling

NR.	ITEM	CONTROLE OF ONDERHOUDS- BEURT	KILOMETERSTAND					JAARLIJK- SE CON- TROLE
			1000 km (600 mi)	10000 km (6000 mi)	20000 km (12000 mi)	30000 km (18000 mi)	40000 km (24000 mi)	
9	* Banden	<ul style="list-style-type: none"> Controleer op slijtage en beschadigingen. Vervang indien nodig. Controleer de bandspanning. Corrigeer indien nodig. 		√	√	√	√	√
10	* Wiellagers	<ul style="list-style-type: none"> Controleer op speling of beschadigingen. 		√	√	√	√	
11	* Lagers scharnier- punt achterbrug	<ul style="list-style-type: none"> Controleer op een correcte werking en overmatige speling. 		√	√	√	√	
		<ul style="list-style-type: none"> Smeren met lithiumvet. 	Elke 50000 km (30000 mi)					
12	Aandrijfketting	<ul style="list-style-type: none"> Controleer de spanning, uitlijning en conditie van de aandrijfketting. Stel de ketting af en smeer deze grondig met een speciale smering voor o-ringkettingen. 	Elke 1000 km (600 mi) en nadat de motorfiets is gewassen of ermee in de regen of vochtige gebieden is gereden					
13	* Balhoofd-lagers	<ul style="list-style-type: none"> Controleer of de lagers loszitten. Smeren met gematigde hoeveelheid lithiumvet. 	√	√		√		
14	* Framebevestigingen	<ul style="list-style-type: none"> Controleer of alle moeren, bouten en schroeven stevig zijn vastgezet. 		√	√	√	√	√
15	Scharnieras van remhendel	<ul style="list-style-type: none"> Smeren met siliconenvet. 		√	√	√	√	√
16	Scharnieras van rempedaal	<ul style="list-style-type: none"> Smeren met lithiumvet. 		√	√	√	√	√
17	Scharnieras van koppelingshendel	<ul style="list-style-type: none"> Smeren met lithiumvet. 		√	√	√	√	√

Periodiek onderhoud en afstelling

NR.	ITEM	CONTROLE OF ONDERHOUDS- BEURT	KILOMETERSTAND					JAARLIJK- SE CON- TROLE
			1000 km (600 mi)	10000 km (6000 mi)	20000 km (12000 mi)	30000 km (18000 mi)	40000 km (24000 mi)	
18	Scharnieras van schakelpedaal	• Smeren met lithiumvet.		√	√	√	√	√
19	Zijstandaard, middenbok	• Controleer de werking. • Smeren met lithiumvet.		√	√	√	√	√
20	* Zijstandaardschakelaar	• Controleer de werking en vervang indien nodig.	√	√	√	√	√	√
21	* Voorvork	• Controleer op een correcte werking en olie lekkage. • Vervang indien nodig.		√	√	√	√	
22	* Schokdemperunit	• Controleer op een correcte werking en olie lekkage. • Vervang indien nodig.		√	√	√	√	
23	* Relaisarm achterwielophanging en scharnierpunten verbindingarm	• Controleer de werking.		√	√	√	√	
24	Motorolie	• Verversen (warm de motor op alvorens olie af te tappen). • Controleer het olieniveau en controleer de machine op olie lekkage.	√	√	√	√	√	√
25	Oliefilterpatroon	• Vervangen.	√		√		√	
26	* Koelsysteem	• Controleer het koelvloeistofniveau en controleer de machine op vloeistoflekkage.		√	√	√	√	√
		• Verversen.	Elke 3 jaar					
27	* Voor- en achterrem-schakelaar	• Controleer de werking.	√	√	√	√	√	√

Periodiek onderhoud en afstelling

NR.	ITEM	CONTROLE OF ONDERHOUDS- BEURT	KILOMETERSTAND					JAARLIJK- SE CON- TROLE
			1000 km (600 mi)	10000 km (6000 mi)	20000 km (12000 mi)	30000 km (18000 mi)	40000 km (24000 mi)	
28 *	Bewegende delen en kabels	• Smeren.		√	√	√	√	√
29 *	Gasgreephuis en gaskabel	• Controleer werking en vrije slag. • Stel de vrije slag van de gaskabel af indien nodig. • Smeer het gasgreephuis, de gaskabel en de draad van de greepverwarming.		√	√	√	√	√
30 *	Lampen, richtingaanwijzers en schakelaars	• Controleer de werking. • Stel de koplamplichtbundel af.	√	√	√	√	√	√

DAU72800

OPMERKING

- Luchtfilter
 - Het luchtfilter op dit model is voorzien van een geolied papieren filterelement. Reinig dit niet met perslucht om beschadiging te voorkomen.
 - Het luchtfilterelement moet u vaker vervangen als u vaak in extreem vochtige of stoffige gebieden rijdt.
- Hydraulisch remsysteem
 - Controleer regelmatig het remvloeistofniveau en vul indien nodig bij.
 - Elke twee jaar moeten de inwendige onderdelen van de hoofdremcilinders en de remklauwen worden vervangen en de remvloeistof worden verversd.
 - De remslangen dienen elke vier jaar te worden vervangen, of wanneer deze zijn gescheurd of beschadigd.

Het framepaneel verwijderen en aanbrengen

DAU18752

Bij het uitvoeren van sommige onderhoudswerkzaamheden die in dit hoofdstuk worden beschreven, moet het afgebeelde paneel worden verwijderd. Neem deze paragraaf door telkens wanneer het paneel moet worden verwijderd of aangebracht.

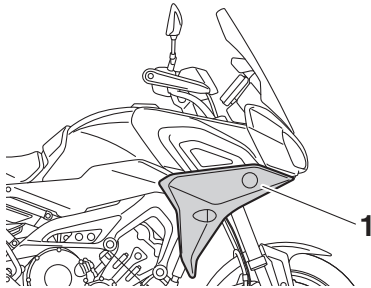

1. Paneel A

DAU63101

Paneel A

Om het paneel te verwijderen

1. Verwijder de snelsluiterschroeven, trek het paneel naar buiten en schuif het dan omlaag zoals getoond.

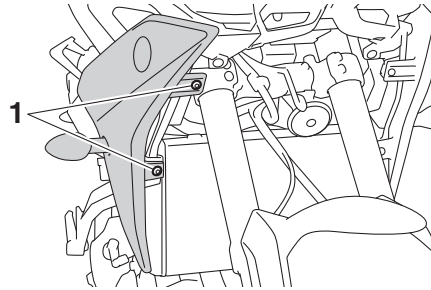

1. Snelsluiterschroef

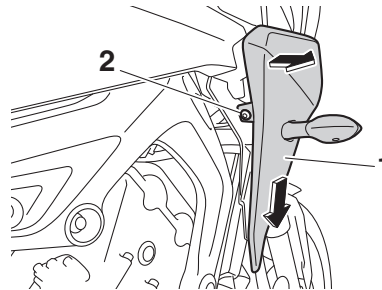

1. Paneel A
2. Snelsluiterschroef

2. Maak de kabelstekker van de richtingaanwijzer los.

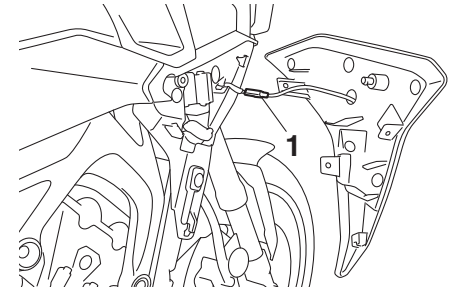

1. Kabelboomstekker richtingaanwijzer

Om het paneel aan te brengen

1. Sluit de kabelstekker van de richtingaanwijzer aan.
2. Plaats het paneel in de oorspronkelijke positie en breng dan de snelsluiterschroeven aan.

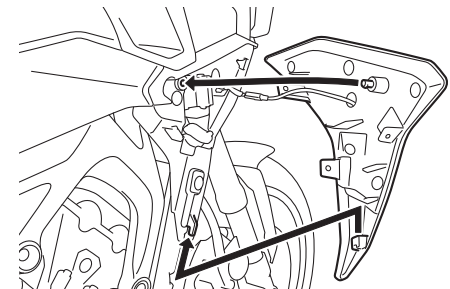

Periodiek onderhoud en afstelling

DAU19653

Controleren van de bougies

Bougies vormen belangrijke onderdelen van de motor die periodiek moeten worden gecontroleerd, bij voorkeur door een Yamaha dealer. Omdat bougies door verhitte en neerslag altijd langzaam slijten, moeten de bougies worden verwijderd en gecontroleerd volgens de tijden genoemd in het periodieke smeer- en onderhoudsschema. De conditie van de bougies kan daarnaast veel duidelijk maken over de conditie van de motor.

De porseleinen isolator rond de centrale elektrode moet licht tot gemiddeld bruin verkleurd zijn (de ideale kleur als normaal met het voertuig wordt gereden), en alle bougies in de motor horen dezelfde verkleuring te hebben. Wanneer een bougie een heel andere kleur vertoont, werkt de motor mogelijk niet naar behoren. Probeer dergelijke problemen niet zelf vast te stellen. Laat in plaats daarvan uw machine bekijken door een Yamaha dealer.

Vervang een bougie als de elektroden blijken te zijn afgesleten en als overmatige koolaanslag of andere neerslag gevonden wordt.

Voorgeschreven bougie:
NGK/CPR9EA9

Voordat een bougie wordt aangebracht moet de elektrodenafstand met een draadvoelmaat worden gemeten; breng indien nodig de elektrodenafstand op specificatie.

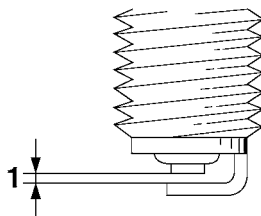

1. Elektrodenafstand

Elektrodenafstand:
0.8–0.9 mm (0.031–0.035 in)

Reinig het oppervlak van de bougiepakking en het pasvlak en verwijder eventueel vuil uit de schroefdraad van de bougie.

Aanhaalmoment:
Bougie:
13 N·m (1.3 kgf·m, 9.6 lb·ft)

OPMERKING

Als geen momentsleutel beschikbaar is, wordt de bougie correct vastgezet door handvast te zetten en dan nog 1/4–1/2 slag

verder te draaien. De bougie moet echter zo snel mogelijk naar het juiste aanhaalmoment worden aangedraaid.

DCA10841

LET OP

Gebruik geen gereedschap om de bougie te verwijderen of aan te brengen, om de bobinekabel niet te beschadigen. De bougiekop is mogelijk lastig te verwijderen omdat de rubber afdichting aan het uiteinde stevig vastzit. Haal de bougiekop los door hem heen en weer te draaien en tegelijkertijd los te trekken; breng de bougiekop aan door heen en weer te draaien en tegelijkertijd aan te drukken.

Filterbus

DAU36112

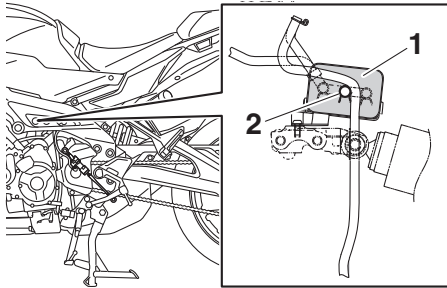

1. Filterbus
2. Tankbeluchtingssysteem

Dit model is voorzien van een filterbus die voorkomt dat brandstofdampen naar de atmosfeer ontsnappen. Controleer alvorens met deze machine te rijden het volgende:

- Controleer alle slangaansluitingen.
- Controleer de slangen en de filterbus op barsten of beschadiging. Vervang indien beschadigd.
- Controleer de ontluchttingsinrichting van de filterbus op verstopping en reinig deze indien nodig.

Motorolie

DAU1990E

Het motorolieniveau moet regelmatig worden gecontroleerd. Verder moet de olie worden vervast en de oliefilterpatroon worden vervangen volgens de intervalperiodes vermeld in het periodieke onderhoudsschema.

Aanbevolen motorolie:

Zie pagina 8-1.

Oliehoeveelheid:

Olieverversing:

2.40 L (2.54 US qt, 2.11 Imp.qt)

Met verwijderen van oliefilterelement:

2.70 L (2.85 US qt, 2.38 Imp.qt)

DCA11621

LET OP

- **Om het slippen van de koppeling te voorkomen (de motorolie smeert immers ook de koppeling) mogen geen chemische additieven worden toegevoegd. Gebruik geen oliën met een "CD" dieselspecificatie of oliën met een hogere kwaliteit dan gespecificeerd. Gebruik ook geen oliën met een "ENERGY CONSERVING II" of hogere aanduiding.**

- **Zorg dat er geen verontreinigingen in het carter terecht komen.**

Om het motorolieniveau te controleren

1. Wacht na het opwarmen van de motor een paar minuten om de olie tot rust te laten komen.
2. Zet de machine op een horizontale ondergrond en houd deze rechtop voor een correcte aflezing.
3. Controleer het olieniveau via het kijkglas rechts onder in het carter.

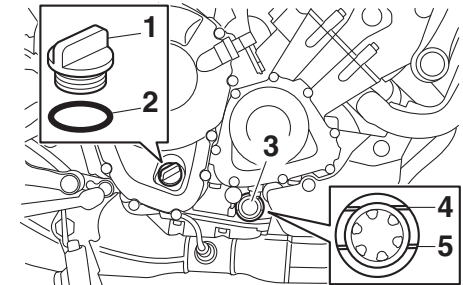

1. Olievuldop
2. O-ring
3. Kijkglas olieniveau
4. Merkstreep maximumniveau
5. Merkstreep minimumniveau

Periodiek onderhoud en afstelling

OPMERKING

Het motorolieniveau moet tussen de merkstrepen voor minimum- en maximumniveau staan.

- Als de motorolie bij of onder de merkstreep voor minimumniveau staat, verwijder dan de olievuldop en vul olie bij.
- Controleer de O-ring van de olievuldop. Vervang indien beschadigd.

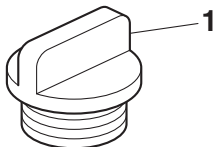

1. Olivuldop
2. O-ring

- Breng de olievuldop aan.

Vervangen van de motorolie (en filter)

- Start de motor en laat deze enkele minuten stationair draaien om de olie op te warmen. Zet de motor vervolgens weer af.

- Zet een olieopvangbak onder de motor om de gebruikte olie op te vangen.
- Verwijder de olievuldop en vervolgens de olieaftapplug met de pakking.

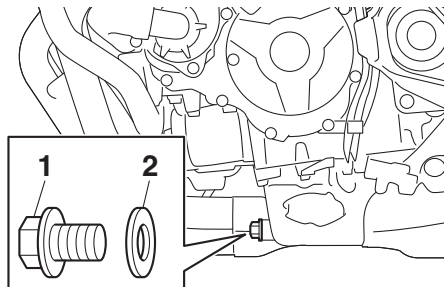

1. Olieaftapplug
2. Pakking

OPMERKING

Sla de stappen 4–6 over als de oliefilterpatroon niet wordt vervangen.

- Verwijder de oliefilterpatroon met een oliefiltersleutel.

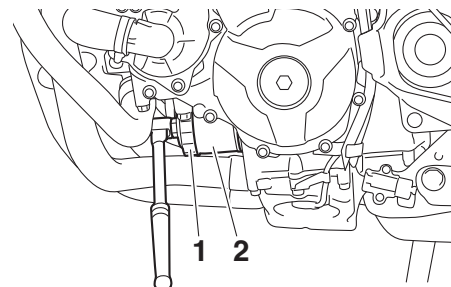

1. Oliefiltersleutel
2. Oliefilterpatroon

OPMERKING

De Yamaha dealer kan een oliefiltersleutel leveren.

- Smeer een dun laagje schone motorolie op de O-ring van de nieuwe oliefilterpatroon.

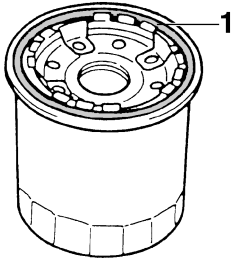

1. O-ring

OPMERKING

Zorg dat de O-ring correct aanligt.

6. Monteer de nieuwe oliefilterpatroon en zet deze vast met het voorgeschreven aanhaalmoment.

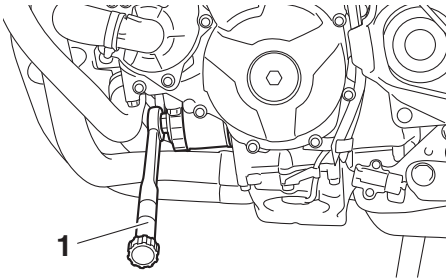

1. Momentsleutel

Aanhaalmoment:

Oliefilterpatroon:
17 N·m (1.7 kgf·m, 13 lb·ft)

7. Monteer de olieaftapplug met een nieuwe pakking en zet de plug vast met het voorgeschreven aanhaalmoment.

Aanhaalmoment:

Olieaftapplug:
43 N·m (4.3 kgf·m, 32 lb·ft)

8. Giet de voorgeschreven hoeveelheid van de aanbevolen olie in het carter.

OPMERKING

Aanbevolen wordt om een trechter te gebruiken.

9. Controleer de O-ring van de olie-vuldop en breng de olie-vuldop vervolgens aan.

OPMERKING

Veeg eventuele gemorste olie af alvorens de motor te starten.

10. Start de motor, laat deze stationair draaien en controleer daarbij op olie-lekkage.

OPMERKING

Laat de machine inspecteren als u olie-lekken aantreft die u niet zelf kunt verhelpen.

11. Zet de motor af en wacht een paar minuten tot de olie tot rust is gekomen. Controleer dan het olieniveau nog een laatste keer. **LET OP: Gebruik het voertuig alleen als u weet dat het motorolieniveau voldoende hoog is.**

[DCA10012]

Periodiek onderhoud en afstelling

Koelvloeistof

Het koelvloeistofniveau moet regelmatig worden gecontroleerd. Verder moet de koelvloeistof worden verversd volgens de intervalperioden vermeld in het periodieke onderhoudsschema.

Aanbevolen koelvloeistof:

YAMALUBE-koelvloeistof

Hoeveelheid koelvloeistof:

Koelvloeistofreservoir (merkstreep voor maximumniveau):

0.25 L (0.26 US qt, 0.22 Imp.qt)

Radiator (inclusief alle leidingen):

1.93 L (2.04 US qt, 1.70 Imp.qt)

6

OPMERKING

Als er geen originele Yamaha koelvloeistof beschikbaar is, gebruik dan een ethyleenglycol antivries met corrosieremmers voor aluminium motoren en meng deze met gedestilleerd water in een verhouding van 1:1.

DAU20097

Controleren van het koelvloeistofniveau

Aangezien het koelvloeistofniveau varieert met de motortemperatuur, moet het worden gecontroleerd met een koude motor.

1. Zet de machine op een vlakke ondergrond.

DAUS1203

2. Houd de machine rechtop en controleer het koelvloeistofniveau in het reservoir.

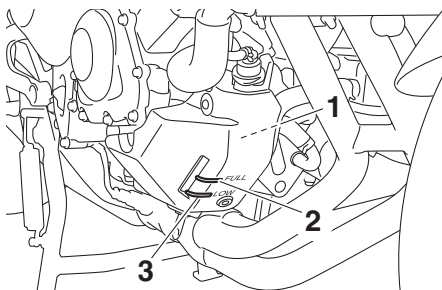

1. Koelvloeistofreservoir
2. Merkstreep maximumniveau
3. Merkstreep minimumniveau

3. Als het koelvloeistofniveau zich op of onder de merkstreep voor minimumniveau bevindt, open dan de reservoirdop. **WAARSCHUWING!** Verwijder alleen de dop van het koelvloeistofreservoir. Probeer nooit om de radiatorvuldop te verwijderen als de motor koud is.

[DWA15162]

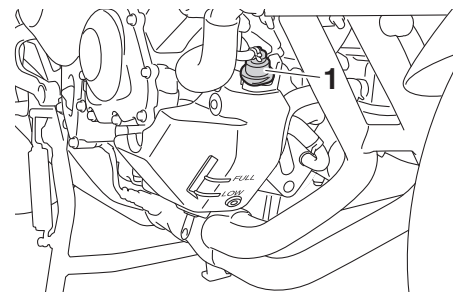

1. Dop koelvloeistofreservoir

4. Vul koelvloeistof bij tot de merkstreep voor maximumniveau. **LET OP: Als er geen koelvloeistof aanwezig is, gebruik dan in plaats daarvan gedistilleerd water of onthard leidingwater. Gebruik geen hard water of zout water, dit is schadelijk voor de motor. Als er in plaats van koelvloeistof water is gebruikt, vervang dit dan zo snel mogelijk door koelvloeistof, anders is het systeem niet beschermd tegen vorst en corrosie. Als er water aan de koelvloeistof is toegevoegd, laat dan een Yamaha dealer zo snel mogelijk het antivriesgehalte van de koelvloeistof controleren om te voorkomen dat de effectiviteit van de koelvloeistof afneemt.** [DCA10473]

5. Breng de dop van het koelvloeistofreservoir aan.

DAU33032

De koelvloeistof verversen

De koelvloeistof moet volgens de intervalperioden vermeld in het periodieke smeeren onderhoudsschema verversen worden. Laat de koelvloeistof verversen door een Yamaha dealer. **WAARSCHUWING! Probeer nooit om de radiatorvuldop te verwijderen als de motor warm is.** [DWA10382]

DAU36765

Luchtfilterelement

Het luchtfilterelement moet worden vervangen volgens de intervalperioden vermeld in het periodieke smeeren onderhoudsschema. Vraag een Yamaha dealer het luchtfilterelement te vervangen.

DAU44735

Stationair toerental controleren

Controleer het stationair toerental en laat het indien nodig door een Yamaha dealer bijstellen.

Stationair toerental:
1100–1300 tpm

Periodiek onderhoud en afstelling

DAU21386

De vrije slag van de gasgreep controleren

Meet de vrije slag van de gasgreep zoals getoond.

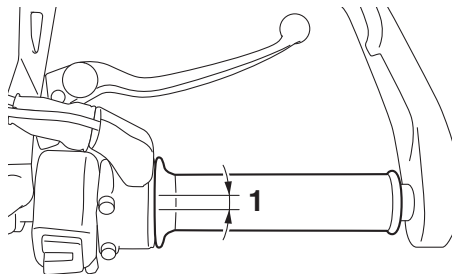

1. Vrije slag van gasgreep

Vrije slag van gasgreep:
3.0–5.0 mm (0.12–0.20 in)

Controleer de vrije slag van de gasgreep regelmatig en laat de vrije slag indien nodig afstellen door een Yamaha dealer.

DAU21403

Klepspeling

De kleppen zijn een belangrijke motorcomponent, en aangezien de klepspeling bij gebruik verandert moeten ze worden gecontroleerd en afgesteld volgens de intervalperiodes vermeld in het periodieke onderhoudsschema. Niet-afgestelde kleppen kunnen resulteren in een onjuist lucht-brandstofmengsel, motorgeluid en uiteindelijk motorschade. Laat om dit te voorkomen de klepspeling regelmatig controleren en afstellen door uw Yamaha dealer.

OPMERKING

Dit onderhoud moet worden uitgevoerd bij een koude motor.

DAU64412

Banden

Banden zijn het enige contact tussen de machine en het wegdek. Veiligheid onder alle rijomstandigheden hangt af van een relatief klein contactoppervlak met het wegdek. Het is daarom essentieel om de banden te allen tijde in een goede conditie te houden en deze op tijd te vervangen door de voorgeschreven banden.

Bandenspanning

De bandenspanning moet voor elke rit worden gecontroleerd en indien nodig worden bijgesteld.

DWA10504

WAARSCHUWING

Rijden met deze machine met een onjuiste bandenspanning kan leiden tot verlies van de controle met mogelijk ernstig letsel of overlijden tot gevolg.

- De bandenspanning moet worden gecontroleerd en afgesteld terwijl de banden koud zijn (wanneer de temperatuur van de banden gelijk is aan de omgevingstemperatuur).
- De bandenspanning moet worden aangepast aan de rijnsnelheid en het totale gewicht van rijder, passagier, bagage en accessoires dat voor dit model is vastgesteld.

Bandenspanning bij koude banden:

1 persoon:

Voor:

225 kPa (2.25 kgf/cm², 33 psi)

Achter:

250 kPa (2.50 kgf/cm², 36 psi)

2 personen:

Voor:

250 kPa (2.50 kgf/cm², 36 psi)

Achter:

290 kPa (2.90 kgf/cm², 42 psi)

Maximale belasting:

Voertuig:

179 kg (395 lb)

De maximale belasting van het voertuig is het gecombineerde gewicht van de bestuurder, de passagier, de bagage en eventuele accessoires.

DWA10512

WAARSCHUWING

Belaad uw machine nooit te zwaar. Rijden met een te zwaar belaste machine kan leiden tot een ongeval.

Inspectie van banden

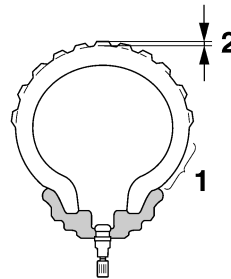

1. Wang van band
2. Bandprofieldiepte

Voor elke rit moeten de banden worden gecontroleerd. Als de bandprofieldiepte op het midden van de band de vermelde limiet heeft bereikt, de band spijkers of stukjes glas bevat of wanneer de wang van de band scheurtjes vertoont, moet de band onmiddellijk door een Yamaha dealer worden vervangen.

Minimale bandprofieldiepte (voor en achter):

1.6 mm (0.06 in)

OPMERKING

De slijtagelimiet voor bandprofieldiepte is voor diverse landen verschillend. Neem altijd de lokale voorschriften in acht.

DWA10472

WAARSCHUWING

- Laat sterk versleten banden door een Yamaha dealer vervangen. Rijden op een machine met versleten banden is niet alleen verboden, maar dit heeft ook een averechts effect op de rijstabiliteit, waardoor u de macht over het stuur zou kunnen verliezen.
- De vervanging van onderdelen van wielen en remmen, inclusief banden, dient te worden overgelaten aan een Yamaha dealer, die over de nodige vakkundige kennis en ervaring beschikt om dit te doen.
- Rijd niet te snel direct na het verwisselen van een band. Het bandoppervlak dient eerst te zijn ingereden voordat het zijn optimale eigenschappen verkrijgt.

Periodiek onderhoud en afstelling

Bandeninformatie

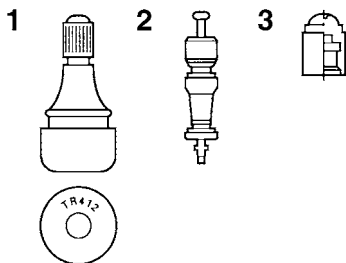

1. Bandventiel
2. Bandventielbuis
3. Bandventieldop met afdichting

Dit model is uitgerust met tubeless banden en bandventielen.

Banden verouderen, zelfs als ze niet of slechts sporadisch zijn gebruikt. Scheuren in het rubber van het loopvlak en de wang van de band, soms in combinatie met vervorming van het karkas, zijn een teken van veroudering. Oude banden moeten worden gecontroleerd door bandenspecialisten om na te gaan of ze geschikt zijn voor verder gebruik.

DWA10902

WAARSCHUWING

- **Monteer altijd voor- en achterbanden van hetzelfde merk en type. Verschillende banden kunnen het**

weggedrag van de machine veranderen, wat kan leiden tot een ongeval.

- **Controleer altijd of de ventieldopjes stevig zijn bevestigd om zo lucht-lekkage te voorkomen.**
- **Gebruik uitsluitend de hierna vermelde bandventielen en luchtventielbuisjes om te voorkomen dat de banden onder het rijden leeglopen.**

Na uitgebreide tests zijn alleen de hieronder vermelde banden door Yamaha goedgekeurd voor dit model.

Voorband:

Maat:
120/70ZR17 M/C (58W)
Fabrikant/model:
DUNLOP/D222F

Achterband:

Maat:
180/55ZR17 M/C (73W)
Fabrikant/model:
DUNLOP/D222

VOOR en ACHTER:

Bandventiel:
TR412
Luchtventielbuis:
#9100 (origineel)

DWA10601

WAARSCHUWING

Deze motorfiets is uitgerust met speciale banden die geschikt voor zeer hoge rijsnelheden. Let op het volgende om deze banden zo effectief mogelijk te kunnen gebruiken.

- Gebruik bij vervanging uitsluitend het voorgeschreven type banden. Bij andere banden is het risico op een klapband bij zeer hoge rijsnelheden niet denkbeeldig.
- Gloednieuwe banden bieden op sommige typen wegdek relatief weinig grip totdat ze zijn “ingere-den”. Het is dan ook verstandig de eerste 100 km (60 mi) nadat een nieuwe band is aangebracht rustig te blijven rijden en pas daarna de rijsnelheid te verhogen.
- Voordat met hoge snelheid wordt gereden moeten de banden zijn opgewarmd.
- Pas de bandspanning steeds aan volgens de rijomstandigheden.

Gietwielen

DAU21963

Let ten aanzien van de voorgeschreven wielen op het volgende voor een optimale prestatie, levensduur en veilige werking van uw voertuig.

- Voor elke rit moeten de velgranden worden gecontroleerd op scheurtjes, verbuiging, kromheid of andere schade. Laat in geval van schade het wiel door een Yamaha dealer vervangen. Probeer het wiel nooit zelf te repareren, hoe klein de reparatie ook is. Vervang een wiel dat vervormd is of haarscheurtjes vertoont.
- Na het vervangen van een wiel of band moet het wiel worden uitgebalanceerd. Een niet uitgebalanceerd wiel zal mogelijk slecht functioneren of kan een slechte wegligging en een verkorte levensduur van de banden tot gevolg hebben.

Vrije slag van de koppelingshendel afstellen

DAU22083

Meet de vrije slag van de koppelingshendel zoals getoond.

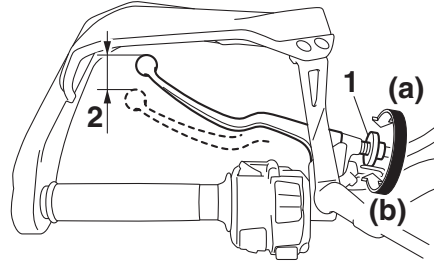

1. Stelbout voor vrije slag koppelingshendel
2. Vrije slag van koppelingshendel

Vrije slag van koppelingshendel:
5.0–10.0 mm (0.20–0.39 in)

Controleer de vrije slag van de koppelingshendel regelmatig en stel indien nodig als volgt af.

Draai de stelbout van de koppelingsspelingsrichting (a) voor meer vrije slag van de koppelingshendel. Draai de stelbout richting (b) voor minder vrije slag van de koppelingshendel.

OPMERKING

Als de voorgeschreven vrije slag niet kan worden gehaald op de hierboven beschreven wijze, vraag dan een Yamaha dealer het inwendig koppelingsmechanisme te controleren.

Periodiek onderhoud en afstelling

Vrije slag van remhendel controleren

DAU37914

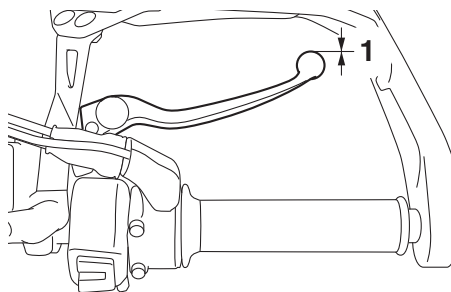

1. Geen vrije slag remhendel

Aan het uiteinde van de remhendel mag geen vrije slag aanwezig zijn. Als er toch een vrije slag is, laat dan een Yamaha dealer het remsysteem inspecteren.

DWA14212

WAARSCHUWING

Een zacht of sponzig gevoel in de remhendel kan betekenen dat er lucht in het hydraulisch systeem aanwezig is. Als er lucht in het hydraulisch systeem zit, laat dan het systeem door een Yamaha dealer ontluichten voordat de machine wordt gebruikt. Lucht in het hydraulisch systeem heeft een negatief effect op de

remwerking, waardoor u de macht over het stuur zou kunnen verliezen met een ongeluk als gevolg.

DAU36505

Remlichtschakelaars

Het remlicht moet gaan branden net voordat de remwerking intreedt. Het remlicht wordt geactiveerd door schakelaars die zijn verbonden met de remhendel en het rempedaal. Aangezien de remlichtschakelaars onderdelen zijn van het Yamaha ABS (Anti-lock Brake System), mogen ze alleen worden onderhouden door een Yamaha dealer.

Controleren van voor- en achterremblokken

DAU22393

De remblokken in de voor- en achterrem moeten worden gecontroleerd op slijtage volgens de intervalperioden voorgeschreven in het periodieke smeer- en onderhoudsschema.

Remblokken voorrem

DAU36891

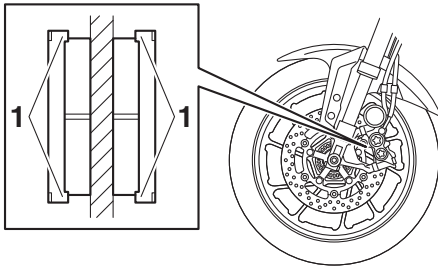

1. Slijtage-indicator remblok

Elk voorremblok heeft een eigen slijtage-indicator, zodat het remblok kan worden gecontroleerd zonder de rem te hoeven demonteren. Bekrachtig de rem en let op de stand van de slijtage-indicator om de remblokslijtage te controleren. Wanneer een remblok zover is afgesleten dat de slij-

tage-indicator de remschijf bijna raakt, vraag dan een Yamaha dealer de remblokken als set te vervangen.

Remblokken achterrem

DAU46292

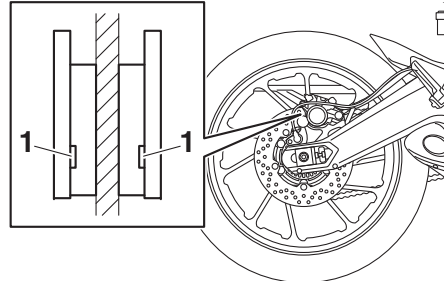

1. Slijtage-indicatorgroef remblok

Elk achterremblok is voorzien van slijtage-indicatorgroeven, zodat het remblok kan worden gecontroleerd zonder de rem te hoeven demonteren. Let op de slijtage-indicatorgroeven om de remblokslijtage te controleren. Wanneer een remblok zover is afgesleten dat een slijtage-indicatorgroef bijna zichtbaar is, vraag dan een Yamaha-dealer de remblokken als set te vervangen.

Controleren van remvloeistofniveau

DAU40262

Controleer alvorens te gaan rijden of de remvloeistof boven de merkstreep voor minimumniveau staat. Meet het remvloeistofniveau en let erop dat de bovenzijde van het reservoir horizontaal staat. Vul indien nodig remvloeistof bij.

Voorrem

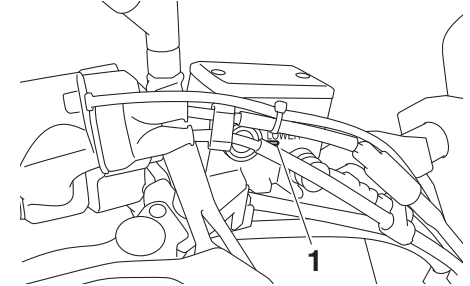

1. Merkstreep minimumniveau

Periodiek onderhoud en afstelling

Achterrem

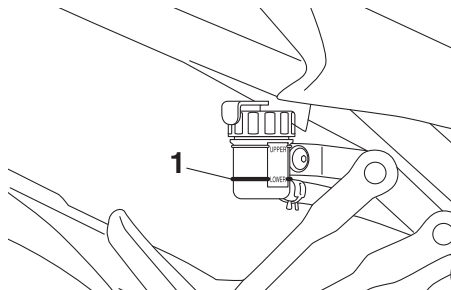

1. Merkstreep minimumniveau

Aanbevolen remvloeistof:
DOT 4

DWA16011

WAARSCHUWING

Onjuist uitgevoerd onderhoud kan resulteren in verlies van remvermogen. Neem de volgende voorzorgsmaatregelen in acht:

- Bij een te laag remvloeistofniveau kan lucht binnendringen in het remsysteem, waardoor de remprestaties afnemen.
- Reinig de reservoirdop alvorens deze te verwijderen. Gebruik uitsluitend DOT 4 remvloeistof uit een onaangebroken verpakking.

- Gebruik uitsluitend de aanbevolen remvloeistof, anders kunnen de rubberafdichtingen beschadigd raken met lekkage tot gevolg.
- Vul bij met hetzelfde type remvloeistof. Toevoeging van een ander type remvloeistof dan DOT 4 kan resulteren in een schadelijke chemische reactie.
- Pas op en zorg dat tijdens het bijvullen geen water of stof het remvloeistofreservoir binnendringen. Water zal het kookpunt van de remvloeistof aanzienlijk verlagen zodat dampbelvorming kan optreden en vuil de hydraulisch bediende kleppen van de ABS eenheid kan verstoppen.

DCA17641

LET OP

Remvloeistof kan gelakte of kunststof onderdelen beschadigen. Veeg gemorst remvloeistof steeds direct af.

Naarmate de remblokken afslijten, zal het remvloeistofniveau geleidelijk verder dalen. Een laag remvloeistofniveau kan duiden op versleten remblokken en/of lekkage in het remsysteem. Controleer daarom de remblokken op slijtage en het remsysteem op

lekkage. Vraag als het remvloeistofniveau plotseling sterk is gedaald een Yamaha dealer om een inspectie alvorens verder te rijden.

De remvloeistof verversen

DAU22734

Laat de remvloeistof elke 2 jaar verversen door een Yamaha dealer. Laat bovendien de keerringen van de hoofdremcilinders en remkluwen en de remslangen vervangen volgens de hieronder vermelde intervalperiodes of eerder als ze lek of beschadigd zijn.

- Remkeerringen: elke 2 jaar
- Remslangen: elke 4 jaar

Spanning aandrijfketting

DAU22762

De spanning van de aandrijfketting moet voorafgaand aan elke rit worden gecontroleerd en indien nodig worden bijgesteld.

Aandrijfketting controleren op spanning

DAU73530

1. Zet de motorfiets op de middenbok.
2. Schakel de versnellingsbak in de vrijstand.
3. Meet de spanning van de aandrijfketting zoals getoond.

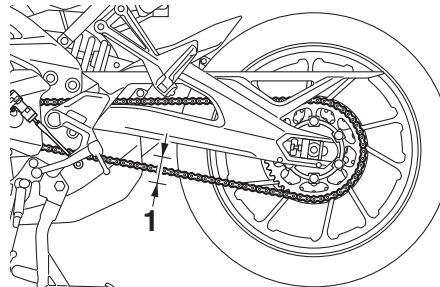

1. Spanning aandrijfketting

Spanning aandrijfketting:
35.0–45.0 mm (1.38–1.77 in)

4. Stel de spanning van de ketting als volgt bij als deze niet correct is. **LET OP: Een onjuiste kettingspanning leidt tot overbelasting van de motor**

en andere essentiële onderdelen van de machine en kan resulteren in overslaan of breken van de ketting. Als de spanning van de aandrijfketting meer dan 50.0 mm (1.97 in) bedraagt, kan de ketting het frame, de achterbrug en andere delen beschadigen. Houd om dit te voorkomen de kettingspanning binnen de gespecificeerde waarden. [DCA17791]

Om de spanning van de aandrijfketting af te stellen

DAU63122

Raadpleeg een Yamaha dealer voordat u de spanning van de aandrijfketting afstelt.

1. Haal de motorfiets van de middenbok en klap de zijstandaard omlaag.
2. Draai de wielasmoer los en draai dan de borgmoeren los aan beide zijden van de achterbrug.

Periodiek onderhoud en afstelling

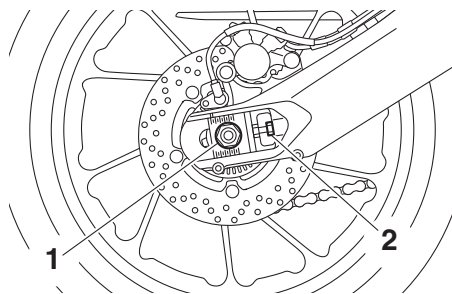

1. Wielasmoer
2. Borgmoer

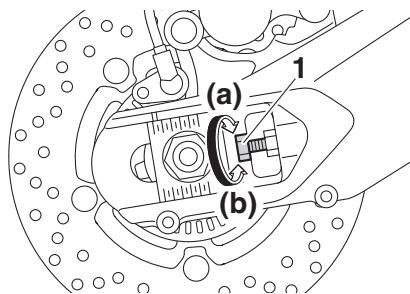

1. Stelbout spanning aandrijfketting

OPMERKING

Gebruik voor een goede wieluitlijning de uitlijnmerktekens op de kettingspanners en de inkeping aan beide zijden van de achterbrug en controleer of beide kettingspanners dezelfde positie hebben.

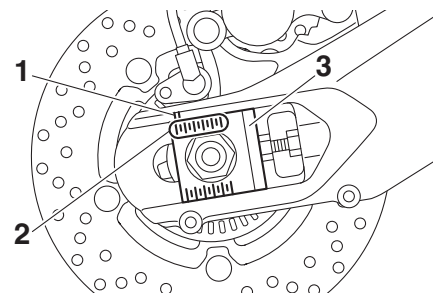

1. Inkeping
2. Uitlijnmerkteken
3. Aandrijfkettingspanner

5. Haal de motorfiets van de middenbok en klap de zijstandaard omlaag.
6. Trek de asmoer en daarna de borgmoeren aan met de voorgeschreven aanhaalmomenten.

Aanhaalmomenten:

Wielasmoer:
150 N·m (15 kgf·m, 111 lb·ft)
Borgmoer:
16 N·m (1.6 kgf·m, 12 lb·ft)

7. Zorg ervoor dat de kettingspanners in dezelfde stand staan, dat de spanning van de aandrijfketting correct is en dat de aandrijfketting soepel beweegt.

Aandrijfketting reinigen en smeren

DAU23026

De aandrijfketting moet worden gereinigd en gesmeerd volgens de intervalperioden zoals voorgeschreven in het periodieke smeer- en onderhoudsschema, anders zal de ketting snel slijten, met name in vochtige of stoffige gebieden. Onderhoud de ketting als volgt.

DCA10584

LET OP

De aandrijfketting moet worden gesmeerd nadat de motorfiets is gewassen of ermee in de regen of in vochtige gebieden is gereden.

1. Reinig de aandrijfketting met petroleum en een zacht borsteltje. **LET OP: Reinig de aandrijfketting niet met stoomreinigers, hogedrukreinigers of ongeschikte oplosmiddelen om schade aan de O-ringen te voorkomen.** [DCA11122]
2. Wrijf de aandrijfketting droog.
3. Smeer de aandrijfketting grondig met speciale smering voor o-ringkettingen. **LET OP: Breng geen motorolie of andere smeermiddelen aan op de**

aandrijfketting, deze kunnen stoffen bevatten die de O-ringen kunnen beschadigen. [DCA11112]

Kabels controleren en smeren

DAU23098

De werking van alle bedieningskabels en de conditie van alle kabels moet voorafgaand aan elke rit worden gecontroleerd en de kabel en kabeleinden moeten indien nodig worden gesmeerd. Vraag een Yamaha dealer een kabel te controleren of te vervangen wanneer deze is beschadigd of niet soepel beweegt. **WAARSCHUWING! Schade aan de buitenbehuizing van kabels kan leiden tot interne roestvorming en storing veroorzaken met de beweging van kabels. Vervang beschadigde kabels zo snel mogelijk om onveilige omstandigheden te voorkomen.** [DWA10712]

Aanbevolen smeermiddel:

Yamaha-kabelsmeermiddel of een ander geschikt kabelsmeermiddel

Periodiek onderhoud en afstelling

DAU23115

Controleren en smeren van gasgreep en gaskabel

De werking van de gasgreep hoort voorafgaand aan elke rit te worden gecontroleerd. Daarnaast moet de kabel door een Yamaha dealer worden gesmeerd volgens de intervalperioden vermeld in het periodieke onderhoudsschema.

De gaskabel is voorzien van een rubber afdekking. Zorg ervoor dat de afdekking stevig is aangebracht. Zelfs als de afdekking correct is aangebracht, is de kabel niet volledig beschermd tegen binnendringend water. Let er daarom op dat er geen water direct op de afdekking of kabel komt bij het wassen van de machine. Als de kabel of de afdekking vies wordt, wrijf deze dan schoon met een vochtige doek.

DAU44276

Controleren en smeren van rem- en schakelpedalen

De werking van het rem- en het schakelpedaal moet voorafgaand aan elke rit worden gecontroleerd en de pedaalscharnierpunten moeten indien nodig worden gesmeerd.

Aanbevolen smeermiddel:
Lithiumvet

Rempedaal

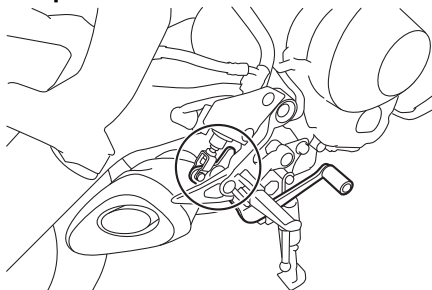

Schakelpedaal

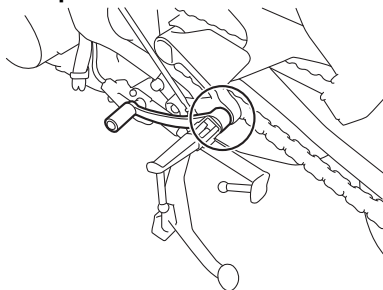

Rem- en koppelingshendels controleren en smeren

DAU23144

De werking van de rem- en de koppelingshendel moet voorafgaand aan elke rit worden gecontroleerd en de hendelscharnierpunten moeten indien nodig worden gesmeerd.

Remhendel

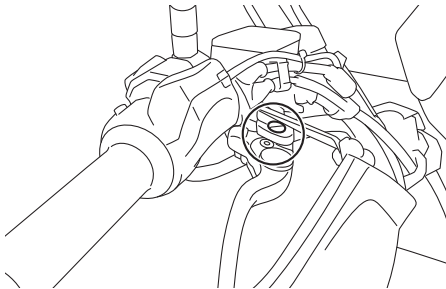

Koppelingshendel

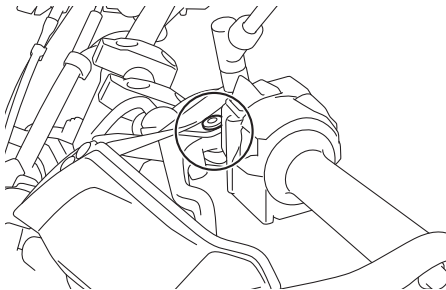

Aanbevolen smeermiddelen:

Remhendel:

Siliconenvet

Koppelingshendel:

Lithiumvet

Middenbok en zijstandaard controleren en smeren

DAU23215

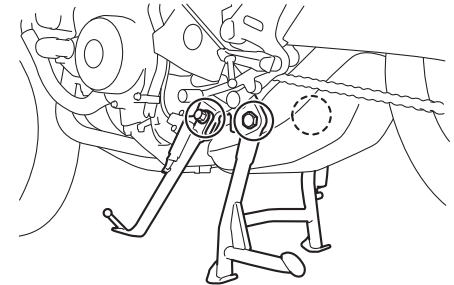

De werking van de middenbok en de zijstandaard moet voorafgaand aan elke rit worden gecontroleerd en de scharnierpunten en de metaal-op-metaal contactvlakken moeten indien nodig worden gesmeerd.

6

WAARSCHUWING

DWA10742

Als de middenbok of de zijstandaard niet soepel omhoog en omlaag beweegt, vraag dan een Yamaha dealer deze te controleren of te repareren. Een slecht functionerende middenbok of zijstandaard kan het wegdek raken en u afleiden, waardoor u de controle over de machine kunt verliezen.

Aanbevolen smeermiddel:
Lithiumvet

Achterbrugscharnierpunten smeren

DAUM1653

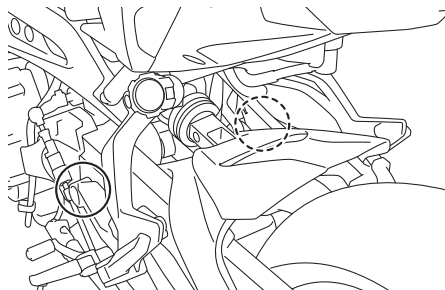

De achterbrugscharnierpunten moeten worden gesmeerd door een Yamaha dealer volgens de intervalperioden vermeld in het periodieke smeer- en onderhoudsschema.

Aanbevolen smeermiddel:
Lithiumvet

DAU23273

Voorvork controleren

De conditie en de werking van de voorvork moeten als volgt worden gecontroleerd volgens de intervalperioden vermeld in het periodieke smeer- en onderhoudsschema.

Om de conditie te controleren

Controleer de binnenste vorkbuizen op krassen, beschadigingen en overmatige olie lekkage.

Om de werking te controleren

1. Zet de machine op een vlakke ondergrond en houd deze rechtop.
WAARSCHUWING! Ondersteun de machine zorgvuldig om omvallen en mogelijk letsel te voorkomen.

[DWA10752]

2. Bekrachtig de voorrem en druk het stuur een paar keer stevig naar beneden om te controleren of de voorvork soepel in- en uitveert.

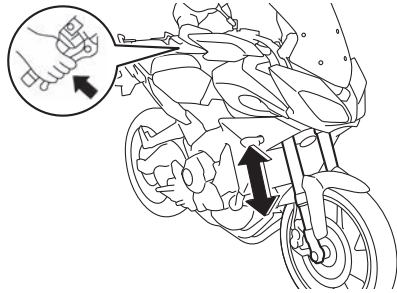

DCA10591

LET OP

Als schade wordt gevonden of de voorvork niet soepel beweegt, vraag dan een Yamaha dealer te repareren of te controleren.

Stuursysteem controleren

DAU45512

Losse of versleten balhoofdplagers kunnen gevaarlijk zijn. De werking van het stuursysteem moet als volgt worden gecontroleerd volgens de intervalperioden vermeld in het periodieke smeer- en onderhoudsschema.

1. Zet de machine op de middenbok.
WAARSCHUWING! Ondersteun de machine zorgvuldig om omvallen en mogelijk letsel te voorkomen.

[DWA10752]

2. Houd de voorvorkpoten aan het onderste uiteinde beet en probeer ze naar voren en achteren te bewegen. Als speling wordt gevoeld, vraag dan een Yamaha dealer het stuursysteem te inspecteren of repareren.

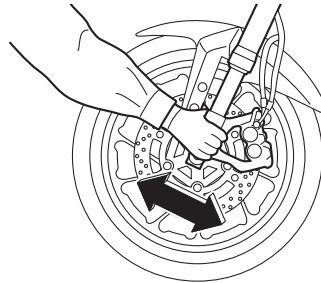

Controleren van wiellagers

DAU23292

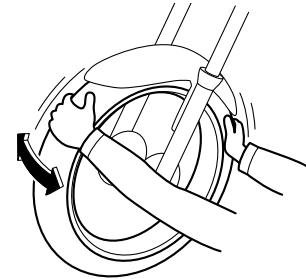

De voor- en achterwiellagers moeten worden gecontroleerd volgens de intervalperioden voorgeschreven in het periodieke smeer- en onderhoudsschema. Als de wielnaaf speling vertoont of het wiel niet soepel draait, vraag dan een Yamaha dealer de wiellagers te controleren.

Accu

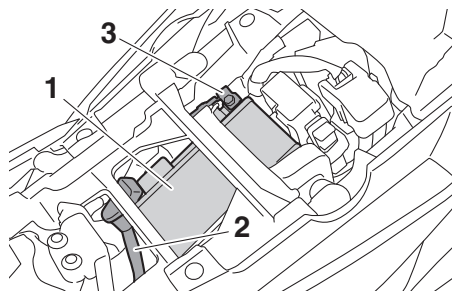

1. Accu
2. Positieve accukabel (rood)
3. Negatieve accukabel (zwart)

De accu bevindt zich onder het zadel. (Zie pagina 3-33.)

Dit model is voorzien van een VRLA (Valve Regulated Lead Acid)-accu. De elektrolyt hoeft niet te worden gecontroleerd en er hoeft geen gedistilleerd water te worden bijgevoerd. Het is echter wel nodig om de accukabelverbindingen te controleren en, indien nodig, vast te zetten.

DWA10761

WAARSCHUWING

- **Elektrolyt is giftig en gevaarlijk omdat het zwavelzuur bevat, een stof die ernstige brandwonden veroorzaakt. Vermijd contact met de huid, ogen of kleding en bescherm uw**

ogen altijd bij werkzaamheden nabij accu's. Voer als volgt **EERSTE HULP** uit als er lichamelijk contact is geweest met elektrolyt.

- **UITWENDIG:** Spoel overvloedig met water.
- **INWENDIG:** Drink grote hoeveelheden water of melk en roep direct de hulp in van een arts.
- **OGEN:** Spoel gedurende 15 minuten met water en roep direct medische hulp in.
- **Accu's produceren het explosieve waterstofgas. Houd daarom vonken, open vuur, sigaretten e.d. uit de buurt van de accu en zorg voor voldoende ventilatie bij acculaden in een afgesloten ruimte.**
- **HOUD DEZE EN ALLE ACCU'S BUITEN BEREIK VAN KINDEREN.**

Om de accu op te laden

Vraag zo snel mogelijk een Yamaha dealer de accu te laden als deze ontladen lijkt te zijn. Vergeet niet dat de accu sneller ontladen raakt als de machine is uitgerust met optionele elektrische accessoires.

LET OP

Voor het opladen van een VRLA (Valve Regulated Lead Acid)-accu is een speciale acculader (met constante spanning) vereist. Bij gebruik van een conventionele acculader raakt de accu beschadigd.

Om de accu op te bergen

1. Verwijder de accu als het voertuig langer dan een maand niet wordt gebruikt, laad hem volledig bij en zet dan weg op een koele en droge plek. **LET OP: Zet alvorens de accu te verwijderen het contactslot uit en haal eerst de negatieve kabel en daarna de positieve kabel los.** [DCA16304]
2. Als de accu langer dan twee maanden wordt weggeborgen, moet deze minstens eenmaal per maand worden gecontroleerd; laad de accu dan indien nodig steeds volledig bij.
3. Laad de accu volledig bij alvorens te installeren. **LET OP: Zet alvorens de accu te plaatsen het contactslot uit en sluit eerst de positieve kabel en daarna de negatieve kabel aan.** [DCA16842]
4. Controleer na installatie of de accukabels correct zijn aangesloten op de accupolen.

LET OP

Houd de accu steeds opgeladen. Stallen van een ontladen accu kan leiden tot permanente accuschade.

DCA16531

De zekeringen vervangen

DAU63134

De zekeringenkastjes en afzonderlijke zekeringen bevinden zich onder het bestuurderszadel (zie pagina 3-33) en achter paneel A (zie pagina 6-9).

Om toegang te krijgen tot zekeringenkastje 1, de hoofdzekering en de zekering van het brandstofinspuitsysteem, verwijdert u het bestuurderszadel. (Zie pagina 3-33.)

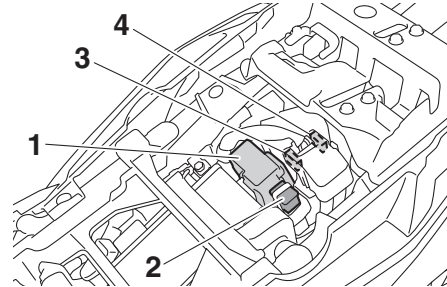

1. Zekeringenkastje 1
2. Hoofdzekering
3. Zekering brandstofinjectiesysteem
4. Reservezekering brandstofinjectiesysteem

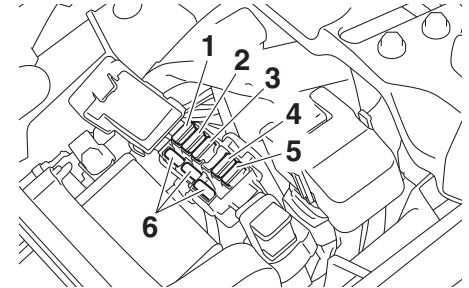

1. Zekering radiatorkoelvinmotor
2. Backup-zekering (voor klok en startblokkeersysteem)
3. Zekering elektronische smookklep
4. Zekering van de ABS-solenoïdeklep
5. Zekering ABS-motor
6. Reservezekering

OPMERKING

Om toegang te krijgen tot de zekering van het brandstofinspuitsysteem verwijdert u de kap van het startmotorrelais door deze omhoog te trekken.

Periodiek onderhoud en afstelling

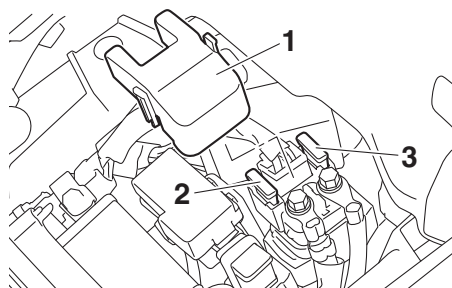

1. Kap van startmotorrelais
2. Zekering brandstofinjectionstelsysteem
3. Reservezekering brandstofinjectionstelsysteem

6

Om toegang te krijgen tot zekeringenkastje 2 en zekeringenkastje 3 verwijdert u paneel A. (Zie pagina 6-9.)

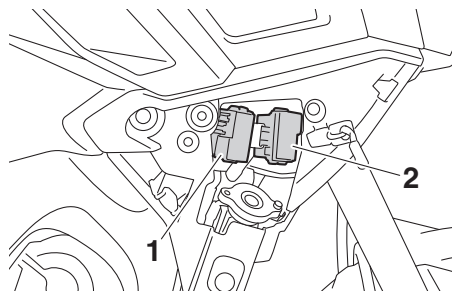

1. Zekeringenkastje 2
2. Zekeringenkastje 3

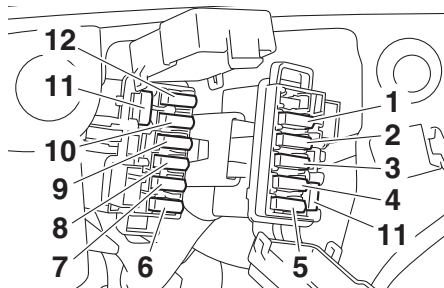

1. Zekering parkeerlichten
2. Koplampzekering
3. Zekering 12V-aansluiting (aansluiting voor gelijkstroom, optie)
4. Zekering 12V-aansluiting (aansluitcontact voor gelijkstroom)
5. Cruise control zekering
6. Zekering remlicht
7. Zekering signaleringssysteem
8. Mistlichtzekering (optioneel)
9. Zekering ABS-regeleenheid
10. Zekering zadelverwarming (optie)
11. Reservezekering
12. Zekering ontstekingssysteem

Vervang een zekering als volgt als deze is doorgebrand.

1. Draai de contactsleutel naar "OFF" en schakel het betreffende elektrische circuit uit.

2. Verwijder de doorgebrande zekering en breng een nieuwe zekering met de voorgeschreven ampèrewaarde aan. **WAARSCHUWING! Gebruik geen zekeringen met een hogere ampèrage dan aanbevolen om ernstige schade aan het elektrische systeem en mogelijk brand te voorkomen.**

[DWA15132]

Voorgeschreven zekeringen:

- Hoofdzekering:
50.0 A
Zekering brandstofinjectionstelsysteem:
20.0 A

Voorgeschreven zekeringen (zekeringenkastje 1):

- Zekering radiatorkoelvin:
15.0 A
Zekering ABS-motor:
30.0 A
Zekering van de ABS-solenoïdeklep:
15.0 A
Backup-zekering:
7.5 A
Zekering elektronische smookklep:
7.5 A

Voorgeschreven zekeringen (zekeringenkastje 2):

- Mistlichtzekering:
2.0 A
- Remlicht zekering:
1.0 A
- Zekering signaleringssysteem:
7.5 A
- Zekering ontstekingssysteem:
15.0 A
- Zekering ABS-regeleenheid:
7.5 A
- Zekering zadilverwarming:
7.5 A

Voorgeschreven zekeringen (zekeringenkastje 3):

- Koplampzekering:
7.5 A
- Zekering parkeerlichtcircuit:
7.5 A
- Zekering cruise control:
1.0 A
- Zekering 12V-aansluiting:
2.0 A
- Zekering 12V-aansluiting:
2.0 A

3. Draai de contactsleutel naar "ON" en schakel het betreffende elektrische circuit in om te zien of de apparatuur werkt.

4. Als de zekering direct opnieuw doorbrandt, vraag dan een Yamaha dealer het elektrisch systeem te controleren.

Koplampen

Dit model is voorzien van koplampen van het LED-type.

Als een koplamp niet gaat branden, controleer dan de zekeringen en laat vervolgens een Yamaha dealer de machine controleren.

OPMERKING

Als de koplampen op dimlicht zijn ingesteld, gaat slechts één koplamp branden. Als de koplampen op grootlicht zijn ingesteld of de passeerschakelaar wordt ingedrukt, moeten beide koplampen gaan branden.

DCA16581

LET OP

Plak geen kleurfolie of stickers op de koplampen.

Periodiek onderhoud en afstelling

Parkeerlichten

DAU54502

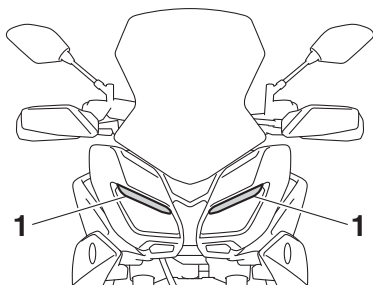

1. Parkeerlicht

6

Dit model heeft parkeerlichten van het LED-type.

Als een parkeerlicht niet werkt, laat dan een controle uitvoeren door een Yamaha-dealer.

Remlicht/achterlicht

DAU70540

Dit model is uitgerust met een remlicht/achterlicht van het LED-type. Als het remlicht/achterlicht niet gaat branden, vraag dan een Yamaha-dealer om het na te kijken.

Gloeilamp in richtingaanwijzer vervangen

DAU24205

1. Verwijder de lamplens van de richtingaanwijzer door de schroeven te verwijderen.

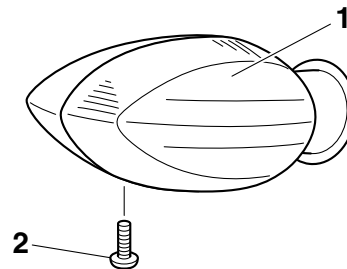

1. Lamplens richtingaanwijzer
2. Schroef

2. Verwijder de defecte gloeilamp door deze in te drukken en linksom te draaien.

DAU58010

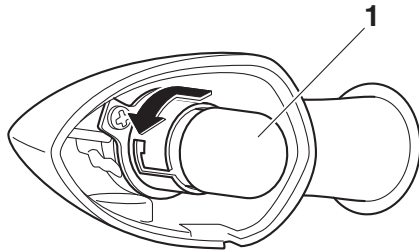

1. Gloeilamp richtingaanwijzer

3. Plaats een nieuwe gloeilamp in de fitting, druk deze in en draai rechtsom tot hij stuit.
4. Monteer de lamplens door de schroef aan te brengen. **LET OP: Draai de schroef niet te vast, hierdoor kan de lens breken.** [DCA11192]

Gloeilamp in kentekenverlichting vervangen

1. Verwijder de kentekenverlichtingsunit door de moeren en kragen te verwijderen en verwijder vervolgens de gloeilampfitting van de kentekenverlichting (samen met de gloeilamp) door deze uit te trekken.

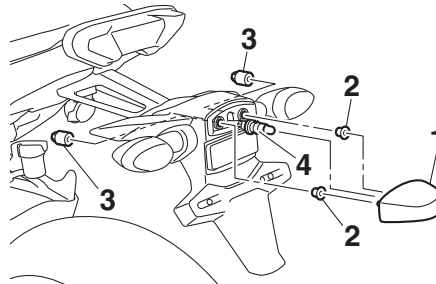

1. Kentekenverlichtingsunit
2. Flensbus
3. Moer
4. Gloeilampfitting kentekenverlichting

2. Verwijder de defecte gloeilamp door deze uit te trekken.

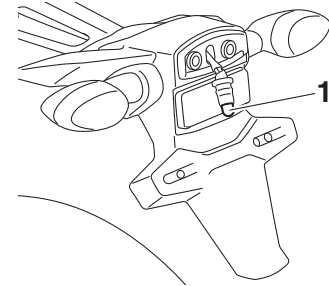

1. Gloeilamp kentekenverlichting

3. Steek een nieuwe gloeilamp in de fitting.
4. Monteer de fitting (samen met de gloeilamp) door deze in te drukken en monteer vervolgens de kentekenverlichtingsunit door de moeren en kragen te monteren.

Problemen oplossen

Yamaha motorfietsen ondergaan een grondige inspectie voordat ze vanaf de fabriek op transport gaan, maar tijdens gebruik kunnen toch storingen optreden. Problemen in de brandstof-, compressie- of ontstekingssystemen kunnen bijvoorbeeld de oorzaak zijn van slecht starten of een afname in motorvermogen.

In de volgende storingzoekschema's is een snelle en gemakkelijke werkwijze weergegeven om deze vitale systemen zelf te kunnen controleren. Ga met uw motorfiets echter wel naar een Yamaha dealer als reparaties nodig zijn, hier zijn vakkundige monteurs aanwezig die beschikken over het benodigde gereedschap en de ervaring en vakkennis om het nodige onderhoud aan de motorfiets correct te verrichten.

Gebruik uitsluitend originele Yamaha vervangingsonderdelen. Niet-originele onderdelen lijken misschien op Yamaha onderdelen maar zijn toch vaak van mindere kwaliteit en hebben een kortere levensduur, zodat dan later mogelijk toch dure reparaties nodig zijn.

WAARSCHUWING

Rook niet tijdens het controleren van het brandstofsysteem en let erop dat er geen open vuur of vonken in de omgeving zijn, inclusief waakvlammen van geisers of ovens. Benzine en benzinedampen kunnen vlam vatten of exploderen, met ernstig letsel of schade aan eigendommen tot gevolg.

Storingzoekschema's

Startproblemen of slechte werking van de motor

1. Brandstof

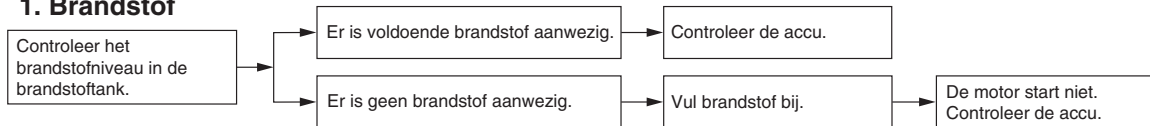

2. Accu

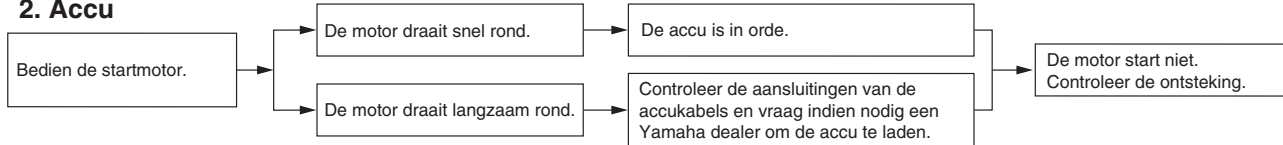

3. Ontsteking

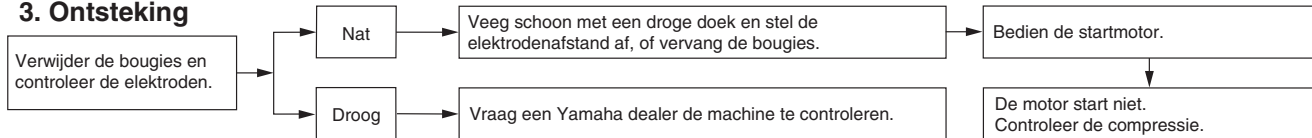

4. Compressie

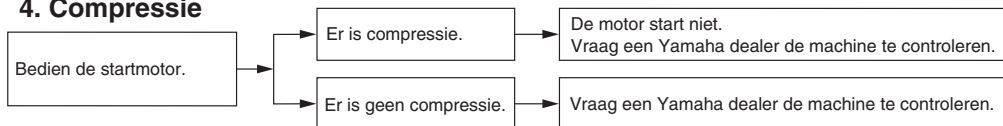

Periodiek onderhoud en afstelling

Oververhitte motor

DWA10401

⚠ WAARSCHUWING

- Verwijder de koelvloeistofradiatorvuldop niet terwijl de motor en de koelvloeistofradiator nog heet zijn. Hete vloeistof en stoom kan naar buiten spuiten en zo ernstige brandwonden veroorzaken. Wacht tot de motor is afgekoeld.
- Breng na verwijderen van de borgbout voor de radiatorvuldop een dikke doek, bijvoorbeeld een handdoek, aan over de radiatorvuldop en draai deze dan langzaam linksom tegen de aanslag zodat de nog aanwezige druk kan ontsnappen. Druk de dop omlaag zodra het sissgeluid stopt en draai deze linksom en verwijder de dop.

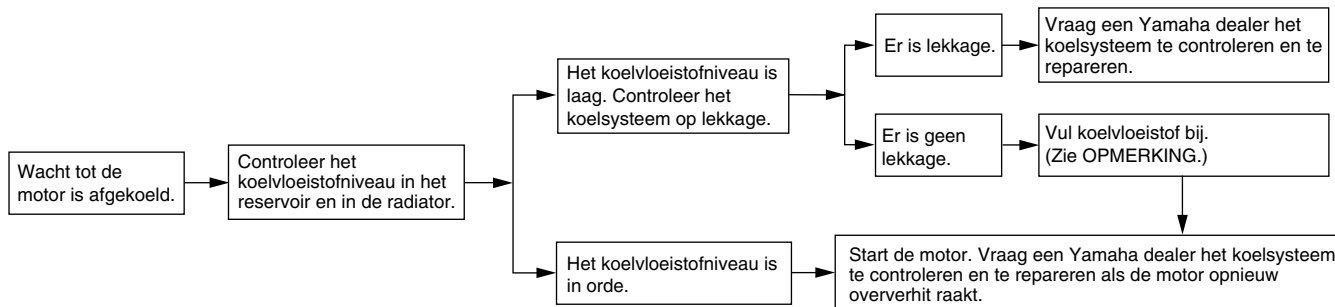

OPMERKING

Als geen koelvloeistof beschikbaar is, kan tijdelijk leidingwater worden gebruikt, maar dit moet wel zo snel mogelijk door de voorgeschreven koelvloeistof worden vervangen.

Matkleur, let op

DAU37834

DCA15193

LET OP

Sommige modellen zijn uitgerust met matkleurige onderdelen. Raadpleeg een Yamaha dealer voor advies over wat voor producten gebruikt moeten worden om het voertuig te reinigen. Het gebruik van een borsteltje, chemische producten of reinigingsmiddelen tijdens het reinigen van deze onderdelen kan het oppervlak bekrassen of beschadigen. Ook was moet niet worden aangebracht op een van de matkleurige onderdelen.

Verzorging

DAU54661

De open constructie van een motorfiets maakt de fraaie techniek beter zichtbaar, maar de machine is hierdoor ook kwetsbaarder. Er kan roestvorming en corrosie optreden, ook al zijn hoogwaardige componenten gebruikt. Een roestige uitlaatpijp valt bij een auto niet zo op, maar doet bij een motorfiets afbreuk aan het algehele uiterlijk. Regelmatige en correcte verzorging is niet alleen vereist volgens de garantiebepalingen, maar zorgt ook dat de motorfiets er langer mooi uit blijft zien, verlengt de levensduur en verbetert de prestaties.

Alvorens te reinigen

1. Dek de uitlaatdemperopening af met een plastic zak nadat de motor is afgekoeld.
2. Controleer of alle doppen en afdekpluggen, ook de bougiesdoppen, en alle elektrische stekkers en aansluitingen stevig zijn bevestigd.
3. Verwijder hardnekkige vervuiling, zoals verbrande olie op het carter, met een ontvetter en een borstel, maar gebruik dergelijke producten nooit op afdichtingen, pakkingen, tandwielen, de aandrijfketting en de wielassen. Spoel vuil en ontvetter altijd af met water.

Reinigen

DCA10773

LET OP

- Vermijd het gebruik van sterke en bijtende wielreinigingsmiddelen, vooral bij spaakwielen. Als dergelijke producten toch worden gebruikt om hardnekkig vuil los te maken, laat het reinigingsmiddel dan niet langer inwerken dan is vermeld in de gebruiksinstructies. Spoel vervolgens grondig na met water, laat direct drogen en breng daarna een corrosiewerende spray aan.
- Bij verkeerd reinigen kunnen kunststof delen (zoals stroomlijnpanelen, framepanelen, kuipruiten, koplampen, lenzen van de instrumentenverlichting enz.) en de uitlaatdempers beschadigd raken. Gebruik alleen een zachte, schone doek of een spons met water om kunststof delen te reinigen. Als de kunststof delen met water niet afdoende kunnen worden gereinigd, kan een mild reinigingsmiddel met water worden gebruikt. Spoel reinigingsmiddelresten zorgvuldig af met grote hoeveelheden water, aangezien ze de kunststof delen kunnen beschadigen.

Verzorging en stalling van de motorfiets

- Gebruik geen bijtende chemische reinigingsmiddelen op kunststof delen. Vermijd het gebruik van doeken of sponzen die in contact zijn geweest met bijtende of schurende reinigingsmiddelen, oplosmiddelen of thinner, brandstof (benzine), roestverwijderingsmiddelen of corrosieremmers, remvloeistof, anti-vries of elektrolyt.
- Gebruik geen hogedrukreinigers of stoomreinigers, omdat dan op de volgende plaatsen water kan doordringen en zo schade kan ontstaan: afdichtingen (van wiel- en achterbruglagers, voorvork en remmen), elektrische componenten (kabelstekkers, messtekkers, instrumenten, schakelaars en verlichting), beluchtings- en ontluchtingsslangen.
- Bij motorfietsen met een kuipruit: Gebruik geen bijtende reinigingsmiddelen of harde sponzen, deze veroorzaken dofheid en laten krasjes achter. Sommige reinigingsmiddelen voor kunststof laten eveneens krasjes achter op de kuipruit. Test het product op een klein, niet-zichtbaar gedeelte van de kuipruit om zeker te zijn dat

geen sporen achterblijven op de kuipruit. Als de kuipruit krasjes vertoont, breng dan na wassen een hoogwaardige polish voor gebruik op kunststof aan.

Na normaal gebruik

Verwijder vuil met warm water, een mild reinigingsmiddel en een zachte, schone spons en spoel dan grondig met schoon water. Gebruik een tandenborstel of flessenborstel voor moeilijk bereikbare plekken. Hardnekkig vastzittend vuil en insectenresten laten gemakkelijker los als de bewuste plek alvorens te reinigen een paar minuten met een vochtige doek wordt bedekt.

Na rijden in regen, aan de kust of op bepekelde wegen

Zeelucht en wegenzout waarmee wegen in de winter worden bestrooid hebben in combinatie met water een zeer corrosieve werking; handel daarom als volgt na een rit in een regenbui, nabij de kust of op bepekelde wegen.

OPMERKING

In de winter gestrooid wegenzout kan nog tot in de lente aanwezig blijven.

1. Reinig de motorfiets met koud water en een mild reinigingsmiddel nadat de motor is afgekoeld. **LET OP: Gebruik geen warm water, dit versnelt de corrosieve werking van het zout.**

[DCA10792]

2. Breng met een spuitbus een corrosiewerend middel aan op alle metalen delen, ook op verchromde en vernikkelde componenten, om zo corrosie te voorkomen.

De kuipruit reinigen

Vermijd alkalische of zuurhoudende reinigingsmiddelen, benzine, remvloeistof of enig ander oplosmiddel. Reinig de kuipruit met een doek of spons die is bevochtigd met een mild reinigingsmiddel en was de ruit vervolgens grondig af met water. Gebruik voor extra reiniging Yamaha reinigingsmiddel voor kuipruiten of een ander hoogwaardig reinigingsmiddel voor kuipruiten. Sommige reinigingsmiddelen voor kunststoffen laten eveneens krasjes achter op de kuipruit. Voer voordat u dergelijk reinigingsmiddel gebruikt eerst een test uit op een gedeelte van de kuipruit dat het zicht niet beïnvloedt en dat niet opvalt.

Na reiniging

1. Droog de motorfiets met een zeemleuren lap of een vochtabsorberende doek.
2. Laat de aandrijfketting direct drogen en smeer hem om roestvorming te voorkomen.
3. Gebruik een chroompolish om verchromde, aluminium en roestvrijstalen delen te doen glanzen, ook het uitlaatsysteem. (Zelfs thermische verkleuringen op roestvrijstalen uitlaatsystemen kunnen door oppoetsen worden verwijderd.)
4. Het is aan te bevelen om met een spuitbus een corrosiewerend middel aan te brengen op alle metalen delen, ook op verchromde en vernikkelde componenten, om zo corrosie te voorkomen.
5. Gebruik oliespray als universeel schoonmaakmiddel om nog achtergebleven vuil te verwijderen.
6. Werk kleine lakbeschadigingen door steenslag e.d. bij.
7. Zet alle gelakte oppervlakken in de was.
8. Laat de motorfiets volledig drogen alvorens deze te stallen of af te dekken.

DWA11132

WAARSCHUWING

Verontreiniging van de remmen of banden kan leiden tot verlies van de controle over de machine.

- **Controleer of er geen olie of was op de remmen of banden zit.**
- **Reinig de remschijven en remvoeringen indien nodig met een normale remschijfreiniger of aceton en spoel de banden schoon met lauw water en een mild reinigingsmiddel. Test de remwerking en het weggedrag van de machine in bochten voordat u met hoge snelheden gaat rijden.**

DCA10801

LET OP

- **Breng een geringe hoeveelheid oliespray en was aan en verwijder overtollige hoeveelheden.**
- **Breng oliespray of was nooit aan op rubber of kunststof delen, behandel deze met een daartoe bestemd verzorgingsmiddel.**
- **Vermijd het gebruik van schurende poetsmiddelen, deze tasten de lak aan.**

OPMERKING

- Vraag een Yamaha dealer om advies over de te gebruiken producten.
- Door wassen, regenachtig weer of een vochtig klimaat kan de koplamp beslagen raken. Inschakelen van de koplamp gedurende een korte periode zal helpen bij de verwijdering van het vocht.

Verzorging en stalling van de motorfiets

Stalling

DAU26183

Korte termijn

Stal uw motorfiets steeds op een koele en droge plek en bescherm indien nodig tegen stof met een luchtdoorlatende stallinghoes. Zorg ervoor dat de motor en het uitlaatsysteem zijn afgekoeld alvorens de motorfiets af te dekken.

DCA10811

LET OP

- **Als de motorfiets wordt gestald in een slecht geventileerde ruimte of in vochtige toestand wordt afgedekt met een hoes of een dekzeil, zal water en vocht kunnen binnendringen en roestvorming veroorzaken.**
- **Voorkom corrosie door de machine niet te stallen in een vochtige kelder, een stal (i.v.m. de aanwezigheid van ammoniakdamp) en in een opslagruimte voor sterke chemicaliën.**

Lange termijn

Alvorens uw motorfiets gedurende meerdere maanden aaneen te stallen:

1. Volg alle instructies op in de paragraaf “Verzorging” in dit hoofdstuk.

2. Vul de brandstoftank en voeg een stabilisatoradditief (indien verkrijgbaar) toe om roestvorming in de tank en achteruitgang van de brandstof te voorkomen.
3. Voer de volgende stappen uit om de cilinders, de zuigerveren etc. te beschermen tegen corrosie.
 - a. Verwijder de bougiesdoppen en de bougies.
 - b. Giet een theelepel motorolie in elk bougiegat.
 - c. Breng de bougiesdoppen aan op de bougies en leg dan de bougies zodanig op de cilinderkop dat de elektroden aan massa liggen. (Dit voorkomt vonken tijdens de volgende stap.)
 - d. Laat de motor een paar keer ronddraaien op de startmotor. (De cilinderwanden worden zo geolied.)
WAARSCHUWING! Verbind de bougie-elektrodes met de massa bij het ronddraaien van de motor om schade of letsel door vonk Vorming te voorkomen.
4. Smeer alle bedieningskabels en scharnierpunten van alle hendels en pedalen en van de zijstandaard/middenbok.
5. Controleer de bandenspanning, corrigeer deze indien nodig en breng dan de motorfiets omhoog, zodat beide wielen los van de grond zijn. Een andere mogelijkheid is de wielen elke maand iets te draaien, zodat de banden niet op één gedeelte sterker achteruitgaan.
6. Dek de uitlaatdemper af met een plastic zak om te voorkomen dat vocht kan binnendringen.
7. Verwijder de accu en laad deze volledig bij. Berg de accu op een koele en droge plek op en laad deze eens per maand bij. Berg de accu niet op een overmatig koude of warme plek op [onder 0 °C (30 °F) of boven 30 °C (90 °F)]. Zie pagina 6-30 voor meer informatie over het opbergen van de accu.

[DWA10952]

OPMERKING

Voer eventueel benodigde reparaties uit voordat u uw motorfiets stalt.

Afmetingen:

- Totale lengte:
2160 mm (85.0 in)
- Totale breedte:
850 mm (33.5 in)
- Totale hoogte:
1375/1430 mm (54.1/56.3 in)
- Zadelhoogte:
850/865 mm (33.5/34.1 in)
- Wielbasis:
1500 mm (59.1 in)
- Grondspeling:
135 mm (5.31 in)
- Kleinste draaicirkel:
3.0 m (9.84 ft)

Gewicht:

- Rijklaar gewicht:
215 kg (474 lb)

Motor:

- Verbrandingscyclus:
4-takt
- Koelsysteem:
Vloeistofgekoeld
- Kleppenmechanisme:
DOHC
- Cilinderopstelling:
In lijn
- Aantal cilinders:
3-cilinder
- Slagvolume:
847 cm³
- Boring × slag:
78.0 × 59.1 mm (3.07 × 2.33 in)

- Compressieverhouding:
11.5 : 1
- Startsysteem:
Elektrische startmotor
- Smeersysteem:
Wet sump

Motorolie:

- Aanbevolen merk:
YAMALUBE
- SAE-viscositeitsklassen:
10W-40
- Aanbevolen kwaliteit motorolie:
API service type SG of hoger, JASO
MA-norm
- Hoeveelheid motorolie:
Olieerversing:
2.40 L (2.54 US qt, 2.11 Imp.qt)
Met verwijderen van oliefilterelement:
2.70 L (2.85 US qt, 2.38 Imp.qt)

Hoeveelheid koelvloeistof:

- Koelvloeistofreservoir (tot aan de merkstreep
voor maximumniveau):
0.25 L (0.26 US qt, 0.22 Imp.qt)
- Radiator (inclusief alle leidingen):
1.93 L (2.04 US qt, 1.70 Imp.qt)

Luchtfilter:

- Luchtfilterelement:
Papieren element met oliecoating

Brandstof:

- Aanbevolen brandstof:
Loodvrije superbenzine (gasohol [E10]
acceptabel)
- Inhoud brandstoftank:
18 L (4.8 US gal, 4.0 Imp. gal)

- Hoeveelheid reservebrandstof:
2.6 L (0.69 US gal, 0.57 Imp.gal)

Brandstofinjetie:

- Gasklephuis:
Het teken van identificatie:
B1J1 00

Bougie(s):

- Fabrikant/model:
NGK/CPR9EA9
- Elektrodenafstand:
0.8–0.9 mm (0.031–0.035 in)

Koppeling:

- Type koppeling:
Nat, meervoudige plaat

Aandrijflijn:

- Primaire reductieverhouding:
1.681 (79/47)
- Eindoverbrenging:
Ketting
- Secundaire reductieverhouding:
2.813 (45/16)
- Type versnellingsbak:
Constant mesh, 6 versnellingen
- Overbrengingsverhoudingen:
1e:
2.667 (40/15)
2e:
2.000 (38/19)
3e:
1.619 (34/21)
4e:
1.381 (29/21)
5e:
1.190 (25/21)

Specificaties

6e:
1.037 (28/27)

Chassis:

Type frame:
Diamantframe
Sporhoek:
24.0 graden
Naspoor:
100 mm (3.9 in)

Voorband:

Type:
Tubeless
Maat:
120/70ZR17 M/C (58W)
Fabrikant/model:
DUNLOP/D222F

Achterband:

Type:
Tubeless
Maat:
180/55ZR17 M/C (73W)
Fabrikant/model:
DUNLOP/D222

Belading:

Maximale belasting:
179 kg (395 lb)
(Totaalgewicht van bestuurder, passagier,
bagage en accessoires)

Bandenspanning (gemeten aan koude banden):

1 persoon:
Voor:
225 kPa (2.25 kgf/cm², 33 psi)

Achter:
250 kPa (2.50 kgf/cm², 36 psi)

2 personen:

Voor:
250 kPa (2.50 kgf/cm², 36 psi)
Achter:
290 kPa (2.90 kgf/cm², 42 psi)

Voorwiel:

Type wiel:
Gietwiel
Velgmaat:
17M/C x MT3.50

Achterwiel:

Type wiel:
Gietwiel
Velgmaat:
17M/C x MT5.50

Voorrem:

Type:
Hydraulische dubbele schijfrem
Aanbevolen remvloeistof:
DOT 4

Achterrem:

Type:
Hydraulische enkele schijfrem
Aanbevolen remvloeistof:
DOT 4

Voorwielophanging:

Type:
Telescoopvork
Veer:
Schroefveer
Schokdemper:
Hydraulische schokdemper

Veerweg:
137 mm (5.4 in)

Achterwielophanging:

Type:
Achterbrug (link-ophanging)
Veer:
Schroefveer
Schokdemper:
Gasgevulde hydraulische schokdemper
Veerweg:
142 mm (5.6 in)

Elektrische installatie:

Systeemspanning:
12 V
Ontstekingsstelsel:
Transistorontsteking
Laadsysteem:
Wisselstroomdynamo met permanente
magneten

Accu:

Model:
YTZ10S
Voltage, capaciteit:
12 V, 8.6 Ah (10 HR)

Wattage gloeilamp:

Koplamp:
LED
Remlicht/achterlicht unit:
LED
Voorste richtingaanwijzer:
10.0 W
Achterste richtingaanwijzer:
10.0 W

Parkeerlicht: LED	Mistlichtzekering: 2.0 A
Kentekenverlichting: 5.0 W	Remlicht zekering: 1.0 A
Instrumentenverlichting: LED	Zekering signaleringssysteem: 7.5 A
Controlelampje vrijstand: LED	Zekering ontstekingssysteem: 15.0 A
Controlelampje grootlicht: LED	Zekering parkeerlichtcircuit: 7.5 A
Controlelampje richtingaanwijzers: LED	Zekering radiatorkoelvin: 15.0 A
Waarschuwinglampje motorolie en koelvloeistof: LED	Zekering brandstofinjectiesysteem: 20.0 A
Waarschuwinglampje motorstoring: LED	Zekering ABS-regeleenheid: 7.5 A
ABS-waarschuwinglampje: LED	Zekering ABS-motor: 30.0 A
Cruise control "SET" controlelampje: LED	Zekering van de ABS-solenoïdeklep: 15.0 A
Cruise control "ON" controlelampje: LED	Zekering cruise control: 1.0 A
Controlelampje startblokkering: LED	Backup-zekering: 7.5 A
Controlelampje schakelmoment: LED	Zekering elektronische smookklep: 7.5 A
Controlelampje tractieregeling: LED	Zekering zadilverwarming: 7.5 A
Zekering:	Zekering 12V-aansluiting: 2.0 A
Hoofdzekering: 50.0 A	Zekering 12V-aansluiting: 2.0 A
Koplampzekering: 7.5 A	

Gebruikersinformatie

DAU53562

Identificatienummers

Noteer het voertuigidentificatienummer, het serienummer van het motorblok en de gegevens op de modelinformatiesticker in onderstaande ruimtes. Deze identificatienummers zijn nodig voor de kentekenregistratie van het voertuig in uw land en voor het bestellen van reserveonderdelen bij een Yamaha dealer.

VOERTUIGIDENTIFICATIENUMMER:

SERIENUMMER MOTOR:

MODELINFORMATIESTICKER:

Voertuigidentificatienummer

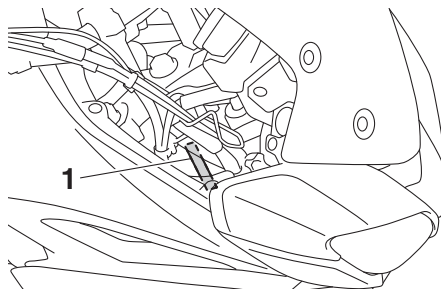

1. Voertuigidentificatienummer

Het voertuigidentificatienummer is ingeslagen op de balhoofdbuis. Noteer dit nummer in het daartoe bestemde vakje.

OPMERKING

Het voertuigidentificatienummer is bedoeld voor identificatie van uw motorfiets en kan worden gebruikt om uw motor in uw land aan te melden voor kentekenregistratie.

DAU26401

Serienummer motorblok

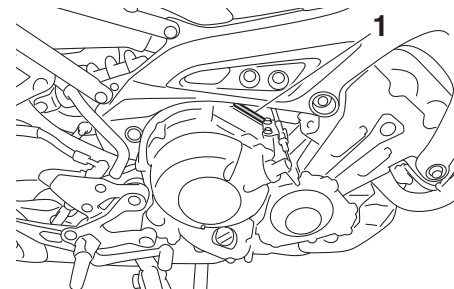

1. Serienummer motorblok

Het motorblokserienummer is ingeslagen in het carter.

DAU26442

Modelinformatiesticker

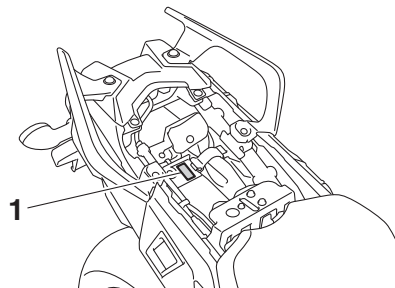

1. Modelinformatiesticker

DAU26461

De modelinformatiesticker is bevestigd op de getoonde locatie. Noteer de informatie op deze sticker in het daartoe bestemde vakje. Deze informatie is nodig om reserveonderdelen te bestellen bij een Yamaha dealer.

Diagnosestekker

DAU69910

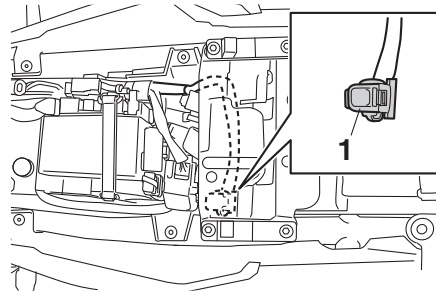

1. Diagnosestekker

De diagnosestekker bevindt zich op de aangegeven plaats.

Registratie van voertuiggegevens

DAU74702

De ECU van dit model slaat bepaalde voertuiggegevens op voor ondersteuning bij de storingsdiagnose en voor onderzoeks- en ontwikkelingsdoeleinden. Deze gegevens worden alleen geüpload wanneer een speciaal diagnosegereedschap van Yamaha op de machine wordt aangesloten, bijvoorbeeld bij de uitvoering van controles of onderhoudsprocedures.

Hoewel de sensors en geregistreerde gegevens van model tot model verschillen, zijn de belangrijkste gegevenspunten:

- Informatie over de voertuigstatus en motorprestaties
- Informatie over brandstofinspuiting en emissie

Yamaha deelt deze gegevens niet met andere partijen, behalve:

- Met toestemming van de voertuigeigenaar
- Als dat wettelijk verplicht is
- Voor gebruik door Yamaha bij juridische procedures
- Voor algemeen onderzoek door Yamaha waarbij de gegevens niet kunnen worden herleid tot een individuele machine of eigenaar

Index

A

Aandrijfketting, reinigen en smeren6-25
ABS3-26
ABS-waarschuwingslampje.....3-6
Accu6-30
Achterbrugscharnierpunten, smeren6-28

B

Banden6-16
Bougies, controleren.....6-10
Brandstof3-30
Brandstofverbruik, tips voor een
zuinig5-3

C

Claxonschakelaar3-4
Contactslot/stuurslot3-2
Controlelampje grootlicht3-5
Controlelampjes cruise control.....3-5
Controlelampjes en
waarschuwingslampjes3-5
Controlelampjes richtingaanwijzers3-5
Controlelampje startblokkering.....3-7
Controlelampje tractieregeling.....3-6
Cruise control3-8
Cruise-controlschakelaars3-4

D

De motor starten5-1
Diagnosestekker9-2
Dimlichtschakelaar/
lichtsignaalschakelaar3-3
D-mode (rijmodus)3-24

F

Filterbus6-11

G

Gasgreep en gaskabel, controleren en
smeren6-26
Gelijkstroom aansluitcontact voor
accessoires3-42
Gelijkstroom kabelstekker voor
accessoires3-42
Gereedschapset6-2
Gloeilamp kentekenverlichting,
vervangen.....6-35
Gloeilamp richtingaanwijzer,
vervangen.....6-34

H

Helmbevestiging.....3-36
Hoogte van het bestuurderszadel,
afstellen.....3-34

I

Identificatienummers9-1
Inrijperiode.....5-3

K

Kabels, controleren en smeren6-25
Klepspeling.....6-16
Koelvloeistof6-14
Koplampen6-33
Koplamphoogte, aanpassen3-38
Koppelingshendel.....3-25
Kuipruit3-37

L

Luchtfilterelement6-15

M

Matkleur, let op7-1
Middenbok en zijstandaard,
controleren en smeren6-27
Modelinformatiesticker.....9-1

Motorolie6-11

O

Onderhoud, uitstootcontrolesysteem6-3
Opbergcompartiment.....3-37

P

Paneel, verwijderen en aanbrengen.....6-9
Parkeerlichten6-34
Parkeren.....5-4
Plaats van de onderdelen2-1
Problemen oplossen6-36

R

Registratie van gegevens, voertuig.....9-2
Rem- en koppelingshendels,
controleren en smeren.....6-27
Rem- en schakelpedalen, controleren
en smeren6-26
Remhendel3-26
Remlicht/achterlicht6-34
Remlichtschakelaars6-20
Rempedaal3-26
Remvloeistofniveau, controleren6-21
Remvloeistof, verversen.....6-23
Richtingaanwijzerschakelaar.....3-3
Rijmodusschakelaar3-4

S

Schakelaar alarmverlichting3-4
Schakelcontrolelampje.....3-6
Schakelen5-2
Schakelpedaal3-25
Schokdemperunit, afstellen3-40
Serienummer motorblok9-1
Smering en onderhoud, periodiek6-5
Snelschakelsysteem3-25
Spanning aandrijfketting6-23

Specificaties	8-1	Waarschuwingslampje motorstoring	3-6
Stalling	7-4	Weergave, hoofdscherm	3-10
Stand van het stuur, afstellen	3-38	Weergave, menuscherm	3-14
Startblokkeersysteem	3-1	Wielen	6-19
Startspersysteem	3-43	Wielagers controleren	6-29
Stationair toerental, controleren	6-15	Z	
Stop/Run/Start-schakelaar	3-4	Zadels	3-33
Storingzoekschema's	6-37	Zekeringen, vervangen	6-31
Stuurschakelaars	3-3	Zijstandaard	3-43
Stuursysteem, controleren	6-29		
T			
Tankdop	3-30		
Tankoverloopslang	3-32		
TCS-schakelaar	3-4		
Tractieregeling	3-27		
U			
Uitlaatkatalysator	3-32		
V			
Veiligheidsinformatie	1-1		
Verzorging	7-1		
Voertuigidentificatienummer	9-1		
Voor- en achterremblokken controleren	6-21		
Voorvork, afstellen	3-38		
Voorvork, controleren	6-28		
Vrije slag koppelingshendel, afstellen	6-19		
Vrije slag van gasgreep, controleren	6-16		
Vrije slag van remhendel, controleren	6-20		
Vrijstandcontrolelampje	3-5		
W			
Waarschuwingslampje motorolie en koelvloeistof	3-7		

