



⚠ Leia atentamente este manual antes de utilizar este veículo.

MANUAL DO UTILIZADOR
MT-125

MT125
MT125A

5D7-F819D-P4

 **Leia atentamente este manual antes de utilizar este veículo. Se o veículo for vendido, este manual deve acompanhá-lo.**

Bem-vindo ao mundo do motociclismo da Yamaha!

Como proprietário da MT125/MT125A, está a beneficiar da vasta experiência da Yamaha e da mais recente tecnologia relativa ao design e fabrico de produtos de alta qualidade, as quais concederam à Yamaha uma reputação de fiabilidade.

Por favor leia atentamente este manual para que possa desfrutar de todas as vantagens da sua MT125/MT125A. O Manual do Utilizador não só lhe dá instruções relativas ao funcionamento, inspecção e manutenção do seu motociclo, como também lhe indica como se proteger a si próprio e aos outros de problemas e ferimentos.

Além disso, as diversas sugestões apresentadas neste manual, ajudá-lo-ão a manter o seu motociclo nas melhores condições possíveis.

Caso tenha quaisquer outras questões, não hesite em contactar o seu concessionário Yamaha.

A equipa da Yamaha deseja-lhe muitas viagens seguras e agradáveis. Por isso, nunca se esqueça de que a segurança é o factor mais importante!

A Yamaha procura continuamente desenvolver o design e a qualidade do produto. Consequentemente, embora este manual contenha as informações mais actuais disponíveis sobre o produto na altura da impressão, poderão existir ligeiras discrepâncias entre o seu motociclo e este manual. Se tiver qualquer questão sobre este manual, consulte um concessionário Yamaha.





Por favor leia este manual cuidadosamente e na totalidade antes de utilizar este motociclo.

INFORMAÇÕES IMPORTANTES DO MANUAL

PAU10134

As informações particularmente importantes são distinguidas neste manual pelas notas seguintes:

	Este é o símbolo de alerta de segurança. É usado para alertá-lo para potenciais perigos de ferimentos. Respeite todas as mensagens de segurança assinaladas com este símbolo para evitar possíveis ferimentos ou morte.
 AVISO	Um AVISO indica uma situação perigosa que, se não for evitada, pode resultar em morte ou ferimentos graves.
PRECAUÇÃO	Uma PRECAUÇÃO indica precauções especiais que devem ser adoptadas para evitar danos no veículo ou outros danos materiais.
NOTA	Uma NOTA fornece informações importantes para esclarecer ou simplificar os procedimentos.

*O produto e as especificações estão sujeitos a alterações sem aviso prévio.

INFORMAÇÕES IMPORTANTES DO MANUAL

PAUM2152

**MT125/MT125A
MANUAL DO UTILIZADOR
©2014 pela MBK INDUSTRIE
1ª edição, junho 2014
Reservados todos os direitos
Qualquer reimpressão ou utilização
não autorizada sem
o consentimento escrito da
MBK INDUSTRIE
estão expressamente proibidas.
Impresso na Holanda.**

ÍNDICE

INFORMAÇÕES RELATIVAS À SEGURANÇA	1-1	PARA SUA SEGURANÇA – VERIFICAÇÕES PRÉVIAS À UTILIZAÇÃO	4-1	Substituição do elemento do filtro de ar e limpeza do tubo de inspeção	6-14
DESCRIÇÃO	2-1	UTILIZAÇÃO E QUESTÕES IMPORTANTES RELATIVAS À CONDUÇÃO	5-1	Verificação da velocidade de ralenti do motor.....	6-15
Vista esquerda.....	2-1	Colocar o motor em funcionamento	5-1	Ajuste da folga do punho do acelerador	6-15
Vista direita.....	2-2	Mudança de velocidades.....	5-2	Folga das válvulas	6-16
Controlos e instrumentos	2-3	Sugestões para a redução do consumo de combustível	5-3	Pneus.....	6-16
FUNÇÕES DOS CONTROLOS E INSTRUMENTOS	3-1	Rodagem de amaciamento do motor	5-3	Rodas de liga.....	6-19
Interruptor principal/bloqueio da direcção	3-1	Estacionamento	5-4	Ajuste da folga da alavanca da embraiagem	6-19
Indicadores luminosos e luzes de advertência	3-2	MANUTENÇÃO PERIÓDICA E AJUSTES	6-1	Verificação da folga da alavanca do travão dianteiro	6-20
Contador multifuncional	3-4	Jogo de ferramentas do proprietário	6-2	Ajuste da folga do pedal do travão	6-20
Interruptores do guiador.....	3-12	Tabela de manutenção periódica para o sistema de controlo das emissões.....	6-3	Interruptores das luzes dos travões	6-21
Alavanca da embraiagem.....	3-13	Tabela de lubrificação e manutenção geral.....	6-4	Verificação das pastilhas dos travões da frente e de trás	6-21
Pedal de mudança de velocidades.....	3-13	Remoção e instalação das carenagens	6-8	Verificação do nível de líquido dos travões.....	6-22
Alavanca do travão.....	3-14	Verificação da vela de ignição	6-9	Mudança do líquido dos travões.....	6-23
Pedal do travão	3-14	Óleo do motor e elemento do filtro de óleo.....	6-10	Folga da corrente de transmissão.....	6-24
ABS (para modelos com ABS)	3-14	Refrigerante.....	6-13	Limpeza e lubrificação da corrente de transmissão	6-25
Tampa do depósito de combustível.....	3-15			Verificação e lubrificação dos cabos.....	6-26
Combustível	3-16				
Conversor catalítico.....	3-17				
Assento do condutor.....	3-18				
Descanso lateral.....	3-19				
Sistema de corte do circuito de ignição.....	3-19				

Verificação e lubrificação do punho e do cabo do acelerador	6-26	Roda de trás (para modelos sem sistema ABS)	6-38
Verificação e lubrificação das alavancas do travão e da embraiagem	6-26	Detecção e resolução de problemas	6-40
Verificação e lubrificação do pedal do travão	6-27	Tabelas de detecção e resolução de problemas	6-41
Verificação e lubrificação do descanso lateral	6-27	CUIDADOS E ARRUMAÇÃO DO MOTOCICLO	7-1
Lubrificação dos pivôs do braço oscilante	6-28	Cor mate cuidado	7-1
Verificação da forquilha dianteira	6-28	Cuidados	7-1
Verificação da direcção	6-29	Armazenagem	7-3
Verificação dos rolamentos de roda	6-30	ESPECIFICAÇÕES	8-1
Bateria	6-30	INFORMAÇÕES PARA O CONSUMIDOR	9-1
Substituição dos fusíveis	6-31	Números de identificação	9-1
Substituição da lâmpada do farol dianteiro	6-33	ÍNDICE REMISSIVO	10-1
Mínimos	6-34		
Luz do travão/farolim traseiro	6-34		
Substituição de uma lâmpada do sinal de mudança de direcção	6-35		
Substituição da lâmpada da luz da chapa de matrícula	6-35		
Suporte do motociclo	6-36		
Roda da frente (para modelos sem sistema ABS)	6-37		

INFORMAÇÕES RELATIVAS À SEGURANÇA

1

PAU1028B

Seja um Proprietário Responsável

Como proprietário do veículo, é responsável pela segurança e funcionamento correcto do seu motociclo.

Os motociclos são veículos de duas rodas. A sua utilização e manuseamento seguros dependem da adopção de técnicas de condução adequadas, bem como da perícia do condutor. Todos os condutores deverão ter conhecimento dos seguintes requisitos antes de conduzir este motociclo.

O condutor deverá:

- obter instruções completas de uma entidade competente sobre todos os aspectos da utilização do motociclo;
- observar os avisos e os requisitos de manutenção apresentados neste Manual do utilizador;
- obter formação qualificada sobre as técnicas de condução correctas e seguras;
- obter serviços técnicos profissionais, conforme indicado neste Manual do utilizador e/ou sempre que se torne necessário devido a problemas mecânicos.

- Nunca conduza um motociclo sem formação ou instrução adequada. Faça um curso de formação. Os principiantes devem fazer formação com um instrutor certificado. Contacte um concessionário de motociclos autorizado para obter informações sobre os cursos de formação mais próximos de si.

Condução segura

Efectue as verificações prévias sempre que utilizar o veículo para garantir que se encontra em perfeitas condições de funcionamento. Se o veículo não for inspeccionado ou mantido em condições, há mais possibilidades de ocorrer um acidente ou danos no equipamento. Consulte a página 4-1 para obter uma lista de verificações prévias à utilização.

- Este motociclo está concebido para transportar o condutor e um passageiro.
- O facto dos automobilistas não detectarem nem reconhecerem os motociclos no trânsito é a principal causa dos acidentes entre automóveis e motociclos. Muitos acidentes são causados por automobilistas que não vêem o motociclo. É importante assegurar-

se que seja visto para reduzir as hipóteses de ocorrência deste tipo de acidente.

Por isso:

- Use um casaco de cor viva.
- Redobre a atenção ao aproximar-se e ao passar por cruzamentos, uma vez que estes são os locais mais prováveis para a ocorrência de acidentes com motociclos.
- Conduza onde os outros condutores o possam ver. Evite conduzir no ângulo morto de outro condutor.
- Nunca realize operações de manutenção num motociclo sem os conhecimentos adequados. Contacte um concessionário de motociclos autorizado para se informar sobre as operações básicas de manutenção do motociclo. Algumas operações de manutenção só podem ser efectuadas por pessoal certificado.
- Muitos acidentes envolvem condutores inexperientes. De facto, muitos condutores envolvidos em acidentes nem sequer têm carta de condução de motociclos actual.
 - É importante que esteja qualificado para conduzir um motociclo e que só o empreste a outros condutores qualificados.



INFORMAÇÕES RELATIVAS À SEGURANÇA

1

- Conheça as suas capacidades e as suas limitações. Não tentar exceder as suas limitações é um factor que pode ajudá-lo a evitar um acidente.
- Recomendamos que pratique a condução do seu motociclo em locais onde não haja trânsito, até que esteja bem familiarizado com o mesmo e com todos os seus mecanismos de controlo.
- Muitos acidentes são causados por um erro cometido pelo condutor do motociclo. Um erro tipicamente cometido pelo condutor é fazer uma curva fora-de-mão devido a velocidade excessiva ou a um ângulo de inclinação insuficiente em relação à velocidade.
- Obedeça sempre ao limite de velocidade e nunca ande mais depressa do que o permitido pelas condições da estrada e do trânsito.
- Sinalize sempre qualquer mudança de direcção ou ultrapassagem. Assegure-se de que os outros condutores o conseguem ver.
- A postura do condutor e do passageiro é importante para um controlo adequado.
 - Durante a condução, o condutor deverá manter as mãos no guiador e os pés nos apoios de pés, a fim de manter o controlo do motociclo.
 - O passageiro deve segurar-se sempre no condutor, na correia do assento ou na barra de manobra (se o veículo os possuir), com ambas as mãos, e deve manter os pés nos apoios de pés para o passageiro. Nunca transporte um passageiro, excepto se ele ou ela puderem colocar, com firmeza, ambos os pés nos apoios de pés do passageiro.
- Nunca conduza sob a influência de álcool ou outras drogas.
- Este motociclo está concebido para utilização apenas em estrada. Não de se destina a utilização todo-o-terreno.
- Use sempre um capacete aprovado.
- Use uma viseira ou óculos protectores. O vento direccionado para os olhos desprotegidos pode contribuir para uma deficiência da visão que pode atrasar a visualização de uma situação de perigo.
- O uso de um casaco, botas, calças e luvas resistentes, etc., é um meio eficaz na prevenção ou redução de escoriações ou lacerações.
- Nunca use roupas largas, caso contrário estas poderão prender-se nas alavancas de controlo, nos apoios de pés ou nas rodas, causando ferimentos ou até um acidente.
- Use sempre vestuário de protecção que cubra as pernas, os tornozelos e os pés. O motor ou o sistema de escape ficam muito quentes durante ou após a utilização e podem provocar queimaduras.
- As precauções acima referidas aplicam-se também ao passageiro.

Artigos de protecção

A maioria das fatalidades ocorridas em acidentes com motociclos resultam de ferimentos na cabeça. O uso de um capacete de segurança é o factor mais importante para a prevenção ou redução de ferimentos na cabeça.

Evitar a intoxicação por monóxido de carbono

Qualquer sistema de escape do motor produz monóxido de carbono, um gás mortífero. A inalação de monóxido de carbono

INFORMAÇÕES RELATIVAS À SEGURANÇA

1

pode provocar dores de cabeça, tonturas, sonolência, náuseas, incapacidade de raciocínio e, eventualmente, a morte.

O monóxido de carbono é um gás incolor, inodoro e insípido que pode estar presente mesmo que não consiga ver nem cheirar qualquer gás do escape do motor. Um nível mortífero de monóxido de carbono pode acumular-se rapidamente e a pessoa pode perder os sentidos e não conseguir salvar-se. Além disso, em locais fechados ou com má ventilação, um nível mortífero de monóxido de carbono pode manter-se durante horas ou dias. Se tiver algum sintoma de intoxicação por monóxido de carbono, abandone imediatamente o local, apanhe ar fresco e PROCURE CUIDADOS MÉDICOS.

- Não coloque o motor em funcionamento em locais fechados. Mesmo que tente ventilar os gases de escape do motor com ventiladores ou abrindo portas e janelas, o monóxido de carbono pode atingir rapidamente níveis perigosos.
- Não coloque o motor em funcionamento em locais com má ventilação ou parcialmente fechados, como celeiros, garagens ou alpendres.

- Não coloque o motor em funcionamento no exterior em zonas onde os gases de escape do motor possam introduzir-se num edifício através de portas ou janelas.

Carga

O acréscimo de acessórios ou carga ao seu motociclo pode afectar adversamente a estabilidade e o manuseamento se a distribuição de peso no seu motociclo for alterada. Para evitar a possibilidade de um acidente, tenha bastante cuidado ao adicionar carga ou acessórios ao seu motociclo. Redobre o cuidado quando conduzir um motociclo que tenha mais carga ou acessórios. Aqui, juntamente com as informações sobre acessórios apresentadas em seguida, encontram-se algumas recomendações gerais a seguir se colocar carga no seu motociclo:

O peso total do operador, passageiro, acessórios e carga não devem exceder o limite máximo de carga. **A utilização de um veículo sobrecarregado pode provocar um acidente.**

Carga máxima:

MT125 180 kg (397 lb)
MT125A 178 kg (392 lb)

Quando carregar dentro deste limite de peso, mantenha em mente o seguinte:

- A carga e os acessórios devem ser reduzidas ao mínimo indispensável, devendo os mesmos ser colocados tão chegados ao motociclo quanto possível. Acondicione bem os artigos mais pesados o mais perto possível do centro do veículo e distribua o peso o mais uniformemente possível por ambos os lados do motociclo para minimizar o desequilíbrio ou a instabilidade.
- A deslocação dos pesos pode criar um desequilíbrio súbito. Antes de conduzir, certifique-se de que os acessórios e a carga estão bem presos ao motociclo. Verifique com frequência os suportes dos acessórios e os prendedores da carga.
- Ajuste a suspensão em função da carga (apenas modelos com suspensão regulável) e verifique o estado e a pressão dos pneus.
- Nunca prenda artigos grandes ou pesados ao guiador, à forquilha dianteira ou ao guarda-lamas dianteiro. Estes artigos, incluindo alguma carga, tal como sacos-cama, sacos grossos de lã ou tendas, po-



INFORMAÇÕES RELATIVAS À SEGURANÇA

dem criar um manuseamento instável ou uma fraca resposta da direcção.

- **Este veículo não foi concebido para puxar um reboque nem para ser conjugado com um sidecar.**

Acessórios Yamaha genuínos

A escolha de acessórios para o seu veículo é uma decisão importante. Os acessórios Yamaha genuínos, disponíveis apenas em concessionários Yamaha, foram concebidos, testados e aprovados pela Yamaha para utilização no seu veículo.

Muitas empresas sem ligação à Yamaha fabricam peças e acessórios ou oferecem outros tipos de modificações para veículos Yamaha. A Yamaha não está numa posição que permita testar os produtos que estas empresas do mercado de reposição fabricam. Por este motivo, a Yamaha não pode aprovar nem recomendar a utilização de acessórios não comercializados pela Yamaha, nem modificações não recomendadas especificamente pela Yamaha, mesmo que a venda e a instalação seja efectuada por um concessionário Yamaha.

Peças, acessórios e modificações do mercado de reposição

Embora possa encontrar produtos do mercado de reposição idênticos a acessórios Yamaha genuínos ao nível de design e qualidade, deve reconhecer que alguns acessórios ou modificações do mercado de reposição não são adequados devido aos potenciais perigos para a sua segurança e a de terceiros. A instalação de produtos do mercado de reposição ou a implementação de modificações no veículo que alterem qualquer uma das suas características de design e de funcionamento podem expô-lo a si e a terceiros a um maior risco de ferimentos graves ou morte. O proprietário do veículo é responsável por ferimentos relacionados com alterações do mesmo.

Quando montar acessórios, tenha em mente as seguintes linhas de orientação, bem como as apresentadas na secção “Carga”.

- Nunca instale acessórios nem transporte carga que possam prejudicar o desempenho do seu motociclo. Inspeccione cuidadosamente o acessório antes de o utilizar, para se certificar de que este não vai, de modo algum, afectar a visibilidade para a estrada ou a visibilidade nas curvas, limitar o percurso da suspensão, o percurso da

direcção ou o funcionamento dos controlos, nem ocultar luzes ou reflectores.

- Os acessórios instalados na área do guiador ou da forquilha dianteira podem criar instabilidade devido à distribuição de peso inapropriada ou alterações aerodinâmicas. Se forem colocados acessórios na área do guiador ou da forquilha dianteira, estes devem ser reduzidos ao número indispensável e devem ser tão leves quanto possível.
- Os acessórios volumosos ou grandes podem afectar seriamente a estabilidade do motociclo devido aos efeitos aerodinâmicos. O vento pode fazer o motociclo levantar da estrada, ou este pode ficar instável em zonas com ventos cruzados. Estes acessórios também podem causar instabilidade ao ultrapassar ou ao ser ultrapassado por veículos de grandes dimensões.
- Alguns acessórios podem deslocar o condutor da sua posição normal de condução. Esta posição inapropriada limita a liberdade de movimentos do condutor e pode limitar



INFORMAÇÕES RELATIVAS À SEGURANÇA

1

a capacidade de controlo, pelo que tais acessórios não são recomendados.

- Tenha cuidado ao acrescentar acessórios eléctricos. Se os acessórios eléctricos excederem a capacidade do sistema eléctrico do motociclo pode ocorrer uma falha eléctrica, a qual pode causar uma perda perigosa de potência das luzes ou do motor.

Pneus e jantes do mercado de reposição

Os pneus e as jantes fornecidos com o seu motociclo foram concebidos para corresponder às capacidades de desempenho e para garantir a melhor combinação possível de condução, travagem e conforto. Outros pneus, jantes, dimensões e combinações podem não ser apropriados. Consulte a página 6-16 para obter mais informações sobre as especificações dos pneus e a substituição dos mesmos.

Transporte do Motociclo

Certifique-se de que segue as instruções que se seguem antes de transportar o motociclo noutra veículo.

- Retire todos os itens soltos do motociclo.

- Certifique-se de que a torneira de combustível (se fizer parte do equipamento) está na posição “OFF” e de que não existem fugas de combustível.
- Aponte a roda dianteira para a frente no reboque ou na caixa do camião e prenda-a num carril para impedir o movimento.
- Engrene a transmissão (para os modelos equipados com transmissão manual).
- Prenda o motociclo com cabos de retenção ou prendedores adequados que estejam presos a partes sólidas do motociclo, tal como o chassis ou o triplo grampo da forquilha dianteira superior (e não, por exemplo, a guias montados em borracha ou sinais de mudança de direcção, ou peças que possam partir). Escolha cuidadosamente o local para os prendedores, de modo que estes não friccionem contra superfícies pintadas durante o transporte.
- A suspensão deve ser ligeiramente comprimida pelos cabos de retenção, se possível, para que o motociclo não ressalte excessivamente durante o transporte.

Vista esquerda

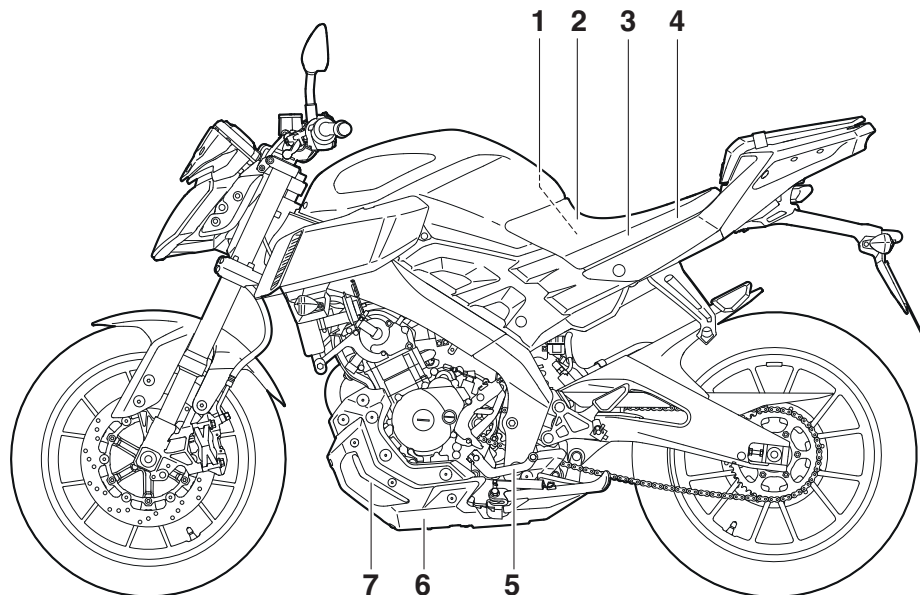

1. Bateria (página 6-30)
2. Jogo de ferramentas do proprietário (para modelos ABS) (página 6-2)
3. Jogo de ferramentas do proprietário (página 6-2)
4. Caixa de fusíveis (página 6-31)
5. Pedal de mudança de velocidades (página 3-13)
6. Cavilha de drenagem do óleo do motor (página 6-10)
7. Reservatório de refrigerante (página 6-13)

Vista direita

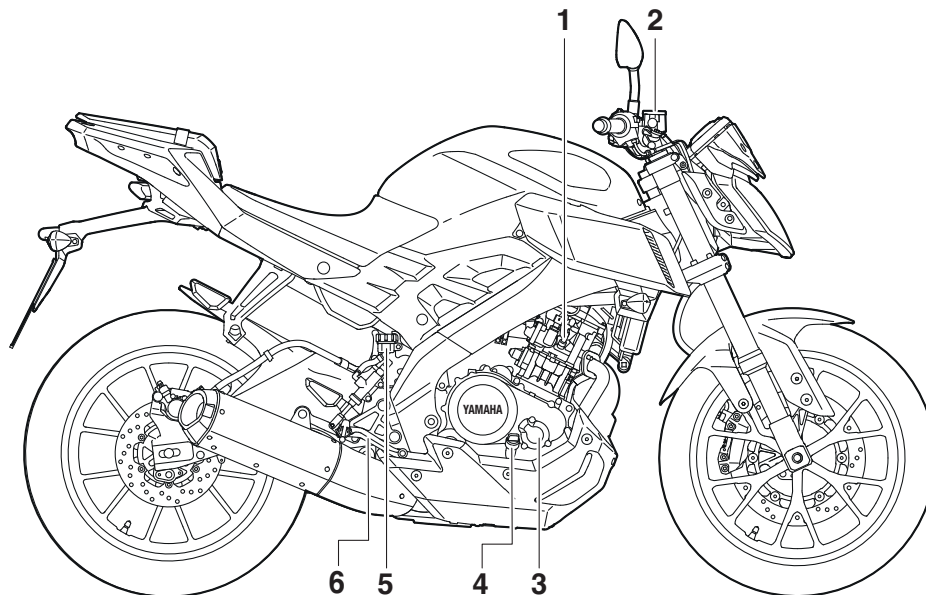

1. Vela de ignição (página 6-9)
2. Reservatório de líquido do travão dianteiro (página 6-22)
3. Elemento do filtro de óleo do motor (página 6-10)
4. Vareta medidora de nível (página 6-10)
5. Reservatório de líquido do travão traseiro (página 6-22)
6. Pedal do travão (página 3-14)

Controlos e instrumentos

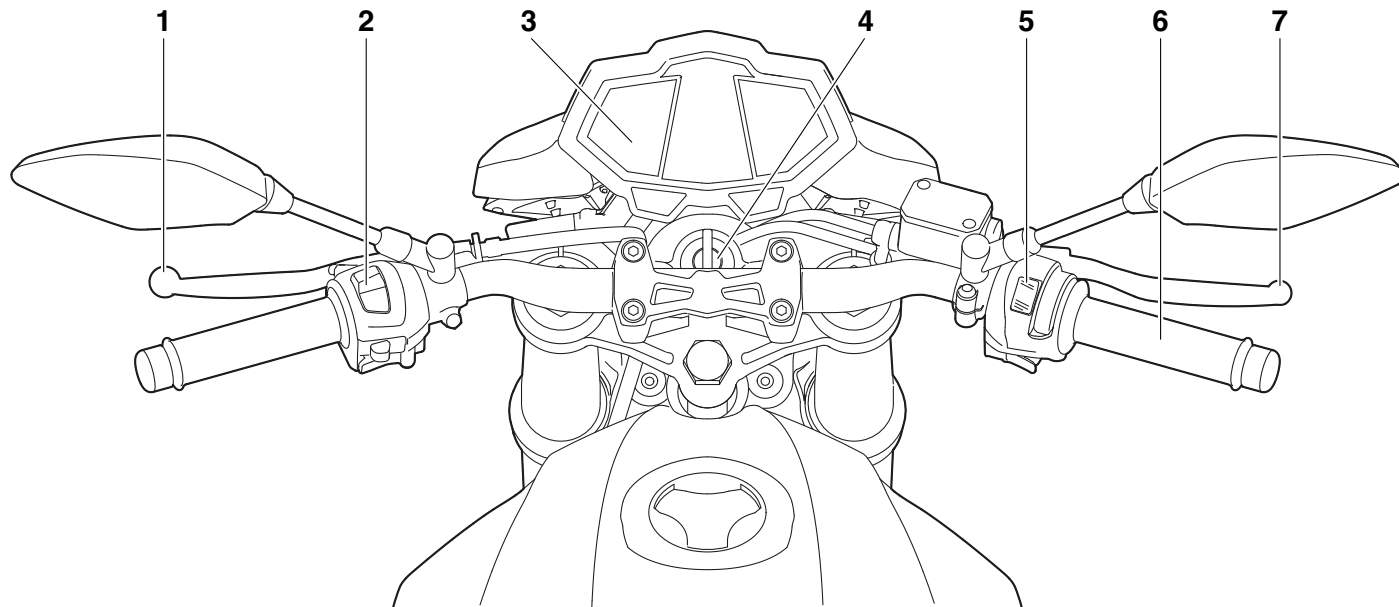

1. Alavanca da embraiagem (página 3-13)
2. Interruptores do punho esquerdo do guidão (página 3-12)
3. Módulo do contador multifuncional (página 3-4)
4. Interruptor principal/bloqueio da direcção (página 3-1)
5. Interruptores do punho direito do guidão (página 3-12)
6. Punho do acelerador (página 6-15)
7. Alavanca do travão (página 3-14)

FUNÇÕES DOS CONTROLOS E INSTRUMENTOS

3

Interruptor principal/bloqueio da direcção

PAU10462

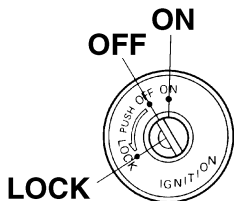

O interruptor principal/bloqueio da direcção controla os sistemas de ignição e iluminação, e é utilizado para bloquear a direcção. As várias posições são descritas a seguir.

LIGADO (ON)

PAU36871

Todos os circuitos eléctricos são alimentados, as luzes dos contadores, do farolim traseiro, da chapa de matrícula e dos mínimos acendem-se, e o motor pode ser colocado em funcionamento. A chave não pode ser retirada.

NOTA

O farol dianteiro acende-se automaticamente quando o motor é colocado em funcionamento e permanece aceso até a chave ser rodada para “OFF”, mesmo que o motor pare.

DESLIGADO (OFF)

PAU10662

Todos os sistemas eléctricos estão desligados. A chave pode ser retirada.

AVISO

Nunca rode a chave para a posição “OFF” ou “LOCK” com o veículo em movimento. Se o fizer, os sistemas eléctricos serão desligados, o que pode resultar na perda de controlo ou num acidente.

PAU10693

BLOQUEIO (LOCK)

A direcção está bloqueada e todos os sistemas eléctricos estão desligados. A chave pode ser retirada.

Para bloquear a direcção

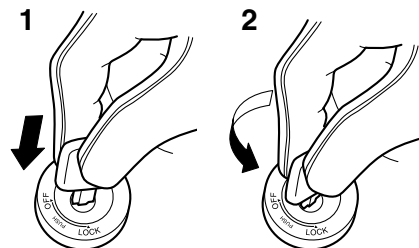

1. Premir.
2. Mudança de direcção.

1. Vire o guidão completamente para a esquerda ou para a direita.
2. Com a chave na posição “OFF”, empurre-a para dentro e, em simultâneo, rode-a para “LOCK”.
3. Retire a chave.

FUNÇÕES DOS CONTROLOS E INSTRUMENTOS

Para desbloquear a direcção

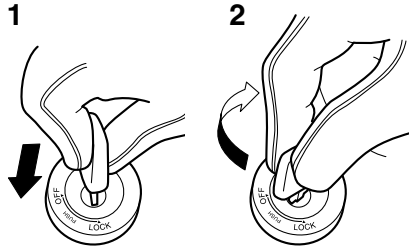

1. Premir.
2. Mudança de direcção.

Empurre a chave para dentro do interruptor principal e, em simultâneo, rode-a para "OFF".

Indicadores luminosos e luzes de advertência

PAU49396

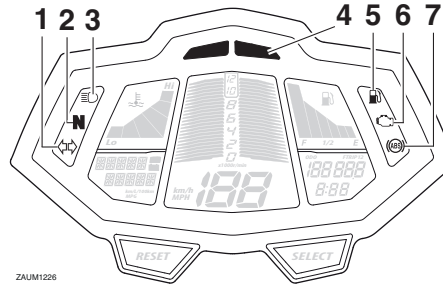

1. Indicador luminoso de mudança de direcção "◁ ▷"
2. Indicador luminoso de ponto morto "N"
3. Indicador luminoso de máximos "≡"
4. Luz de advertência de rpm elevadas do taquímetro
5. Luz de advertência do nível de combustível "☞"
6. Luz de advertência de problema no motor "🔧"
7. Luz de advertência do sistema de travão antibloqueio (ABS) "Ⓜ" (para modelos com sistema ABS)

ZAUM1226

Indicador luminoso de mudança de direcção "◁ ▷"

PAU11021

Este indicador luminoso fica intermitente quando o interruptor do sinal de mudança de direcção é accionado para a esquerda ou para a direita.

Indicador luminoso de ponto morto "N"

PAU11061

Este indicador luminoso acende-se quando a transmissão está em ponto morto.

Indicador luminoso de máximos "≡"

PAU11081

Este indicador acende-se quando são utilizados os máximos do farol dianteiro.

Luz de advertência do nível de combustível "☞"

PAU11341

Esta luz de advertência acende-se quando o nível de combustível desce abaixo de 3.0 L (0.79 US gal, 0.66 Imp.gal) aproximadamente. Quando isto acontece, reabasteça o mais brevemente possível.

O circuito eléctrico da luz de advertência pode ser verificado de acordo com o procedimento seguinte.

1. Rode a chave para "ON".

FUNÇÕES DOS CONTROLOS E INSTRUMENTOS

2. Se a luz de advertência não se acender, solicite a um concessionário Yamaha que verifique o circuito eléctrico.

3

Luz de advertência de problema no motor “”

PAUT1935

Esta luz de advertência fica intermitente ou permanece acesa se um circuito eléctrico de supervisão do motor não estiver a funcionar correctamente. Se isto acontecer, solicite a um concessionário Yamaha que verifique o sistema de auto-diagnóstico.

O circuito eléctrico da luz de advertência pode ser verificado rodando a chave para “ON”. A luz de advertência deverá acender-se durante alguns segundos e depois apagar-se.

Se a luz de advertência não se acender logo quando a chave é rodada para “ON” ou se permanecer acesa, solicite a um concessionário Yamaha que verifique o circuito eléctrico.

Luz de advertência do ABS “” (para modelos com sistema ABS)

PAU58530

Em funcionamento normal, a luz de advertência do ABS acende-se quando a chave é rodada para “ON” e desliga-se após ser atingida uma velocidade de 10 km/h (6 mi/h) ou superior.

Se a luz de advertência do ABS:

- não se acender quando a chave é rodada para “ON”
- se acender ou ficar intermitente durante a condução
- não se apagar após ser atingida uma velocidade de 10 km/h (6 mi/h) ou superior

O sistema ABS pode não funcionar correctamente. Se acontecer alguma das situações acima, solicite a um concessionário Yamaha que verifique o sistema logo que possível. (Consulte uma explicação do sistema ABS na página 3-14.)

PWA16041



AVISO

Se a luz de advertência do ABS não se desligar depois de ser atingida uma velocidade de 10 km/h (6 mi/h) ou superior, ou se a luz de advertência se acender ou ficar intermitente durante a condução, o sistema de travagem passa para travagem convencional. Se ocorrer alguma das situações acima, ou se a luz de ad-

vertência nem sequer se acender, seja extremamente cuidadoso para evitar a possibilidade de bloqueio das rodas durante uma travagem de emergência. Solicite a um concessionário Yamaha que verifique o sistema de travagem e os circuitos eléctricos logo que possível.

Luz de advertência de rpm elevadas do taquímetro

PAUM3440

Esta luz fica intermitente a 9500 rpm para o avisar que a velocidade do motor está prestes a entrar na zona de rpm elevadas. Assim que a velocidade do motor atinge 10000 rpm, esta luz acende-se para o avisar que é necessário mudar para uma velocidade superior para evitar danos no motor.

Para activar ou desactivar a luz de advertência de rpm elevadas do taquímetro, mantenha a tecla “INFO” premida, rode a chave para “ON” e, assim que a luz de advertência de rpm elevadas do taquímetro ficar intermitente, prima a tecla “SELECT”.

NOTA

Durante a activação ou desactivação da função de luz de advertência, após premir a tecla “SELECT”, a luz acende-se para in-

FUNÇÕES DOS CONTROLOS E INSTRUMENTOS

dicar que a função está activada ou apaga-se para indicar que a função está desactivada.

Contador multifuncional

PAUM3422

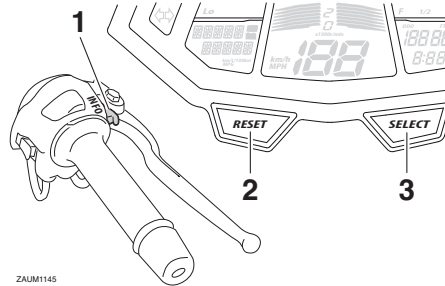

ZAUM1145

1. Interruptor "INFO"
2. Tecla "RESET"
3. Tecla "SELECT"

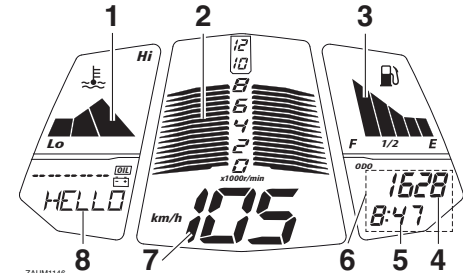

ZAUM1146

1. Indicador da temperatura do refrigerante
2. Taquímetro
3. Indicador de combustível
4. Conta-quilómetros/contador de percurso/contador de percurso da reserva de combustível
5. Relógio
6. Exibição de código de erro
7. Velocímetro
8. Visor multifuncional

3

PWA12423



Pare o veículo antes de fazer ajustes ao módulo do contador multifuncional. A alteração dos ajustes durante a condução pode distrair o condutor e aumentar o risco de acidente.

O módulo do contador multifuncional está equipado com o seguinte:

- um velocímetro

FUNÇÕES DOS CONTROLOS E INSTRUMENTOS

3

- um taquímetro
- um relógio
- um indicador de combustível
- um indicador da temperatura do refrigerante
- um visor do conta-quilómetros e contador de percurso
- um visor multifuncional
- um dispositivo de auto-diagnóstico

NOTA

- Certifique-se de que roda a chave para “ON” antes de utilizar as teclas “SELECT”, “RESET” e “INFO”.
- Quando roda a chave para “ON”, todos os segmentos do contador multifuncional aparecem momentaneamente por ordem para testar o circuito eléctrico. Em seguida, o velocímetro, o taquímetro, o contador de combustível e o indicador da temperatura do refrigerante realizam um teste do visor e aparece uma mensagem de boas-vindas no visor multifuncional.
- Apenas para o R.U.: Para alternar os visores do velocímetro e multifuncional entre quilómetros e milhas, prima simultaneamente as teclas “SELECT” e “RESET”, rode a chave para “ON” e, depois, solte as teclas. Prima a tecla “SELECT” para alternar entre quiló-

metros e milhas e, depois, prima a tecla “SELECT” durante dois segundos para confirmar a configuração.

Taquímetro

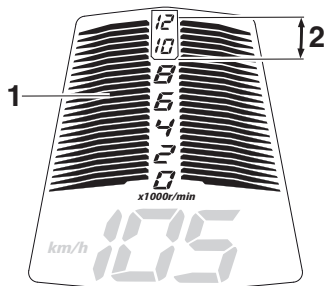

ZALM1147

1. Taquímetro
2. Zona de rpm elevadas

O taquímetro permite ao condutor controlar a velocidade do motor e mantê-la dentro da gama de potência ideal. Sempre que a chave for rodada para “ON”, o taquímetro avançará rapidamente pela gama de rpm e regressará a zero rpm, a fim de testar o circuito eléctrico.

PCAM1150

PRECAUÇÃO

Não utilize o motor na zona de rpm elevadas do taquímetro.

Zona de rpm elevadas: 10000 rpm e acima

Relógio

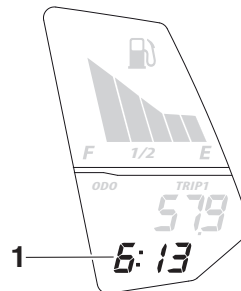

ZALM1148

1. Relógio

O relógio é exibido quando a chave é rodada para “ON”.

Para acertar o relógio

1. Rode a chave para “ON”.
2. Prima a tecla “SELECT” durante, pelo menos, dois segundos.
3. Quando os dígitos da hora ficarem intermitentes, utilize a tecla “RESET” para acertar a hora.
4. Prima a tecla “SELECT” e os dígitos dos minutos ficarão intermitentes.
5. Utilize a tecla “RESET” para acertar os minutos.

FUNÇÕES DOS CONTROLOS E INSTRUMENTOS

6. Prima a tecla “SELECT” e depois solte-a para colocar o relógio em funcionamento.

NOTA

Durante o acerto das horas e dos minutos, prima brevemente a tecla “RESET” para aumentar o valor de incremento um a um, ou mantenha a tecla premida para aumentar o valor de incremento continuamente.

Indicador de combustível

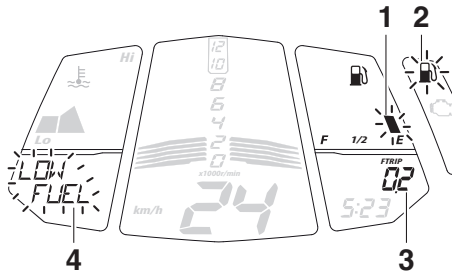

ZALUM1149

1. Indicador de combustível
2. Luz de advertência do nível de combustível “ ”
3. Contador de percurso da reserva de combustível
4. Visor de informações

O contador de combustível indica a quantidade de combustível que se encontra no respectivo depósito. Os segmentos do vi-

sor correspondentes ao contador de combustível desaparecem na direcção de “E” (vazio) à medida que o nível de combustível diminui. Quando o nível de combustível fica reduzido, o último segmento fica intermitente, (aparece também a mensagem “LOW FUEL”) e a luz de advertência do nível de combustível “ ” acende-se. Reabasteça logo que possível.

NOTA

Este indicador de combustível está equipado com um sistema de auto-diagnóstico. Se for detectado um problema no circuito eléctrico do indicador de combustível, os segmentos do contador de combustível piscarão oito vezes e, depois, apagam-se durante 3 segundos repetidamente. Se isto acontecer, solicite a um concessionário Yamaha que verifique o circuito eléctrico.

Indicador da temperatura do refrigerante

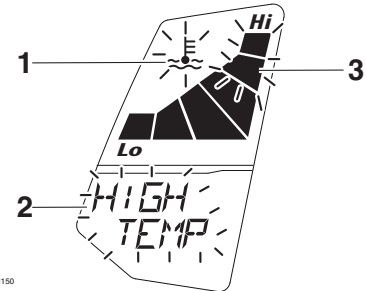

ZALUM1150

1. Indicador de advertência da temperatura do refrigerante “ ”
2. Visor de informações
3. Indicador da temperatura do refrigerante

Com a chave na posição “ON”, o indicador da temperatura do refrigerante apresenta a temperatura do refrigerante. A temperatura do refrigerante varia com as alterações climáticas e com a carga sobre o motor. Quando a temperatura do refrigerante está perto do limite máximo, o segundo segmento a contar do topo fica intermitente. Se os 2 segmentos superiores e “ ” ficarem intermitentes (também aparece a mensagem “HIGH TEMP”), pare o veículo e deixe o motor arrefecer.

FUNÇÕES DOS CONTROLOS E INSTRUMENTOS

PCA10022

PRECAUÇÃO

Interrompa o funcionamento do motor se este estiver a sobreaquecer.

3

NOTA

- Para veículos equipados com ventoinha do radiador, a activação ou desactivação automática desta(s) efectua-se em função da temperatura do líquido refrigerante no radiador.
- Se o motor sobreaquecer, consulte a página 6-42 para obter mais instruções.

Visor do conta-quilómetros e contador de percurso

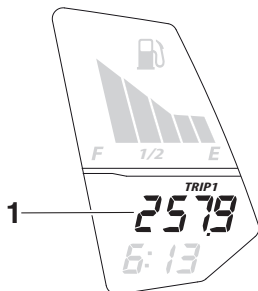

ZAUM1151

1. Conta-quilómetros/contador de percurso/contador de percurso da reserva de combustível

O visor do conta-quilómetros e contador de percurso está equipado com o seguinte:

- dois contadores de percurso (que mostram a distância percorrida desde a última colocação a zero)
- um contador de percurso da reserva de combustível (que exhibe a distância percorrida desde que a luz de advertência do nível de combustível se acendeu)

A pressão na tecla “SELECT” muda o visor entre o modo de conta-quilómetros e os vários modos de contador de percurso pela seguinte ordem:

ODO (conta-quilómetros) → TRIP 1 (contador de percurso) → TRIP 2 (contador de percurso) → ODO (conta-quilómetros)

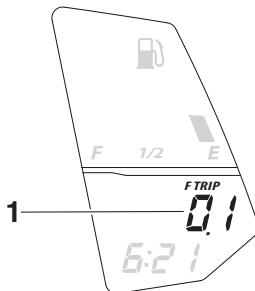

ZAUM1152

1. Conta-quilómetros/contador de percurso/contador de percurso da reserva de combustível

Quando fica aproximadamente 3.0 L (0.79 US gal, 0.66 Imp.gal) de combustível no respectivo depósito, o visor muda automaticamente para o modo de contador de percurso de reserva de combustível “F TRIP” e começa a contar a distância percorrida a partir desse ponto. Nesse caso, a pressão da tecla “SELECT” muda o visor entre os diversos modos de contador de percurso e conta-quilómetros pela ordem seguinte:

ODO → TRIP 1 → TRIP 2 → F TRIP (contador de percurso da reserva de combustível) → ODO

Para reiniciar um contador de percurso, seleccione-o premindo a tecla “SELECT” até ser apresentado “TRIP 1, TRIP 2, F TRIP”. Enquanto é apresentado “TRIP 1, TRIP 2, F TRIP”, prima a tecla “RESET” durante dois segundos. O contador de percurso da reserva de combustível reinicia-se automaticamente e desaparece depois de reabastecer e de ter rodado a chave para “OFF”.

FUNÇÕES DOS CONTROLOS E INSTRUMENTOS

Visor multifuncional

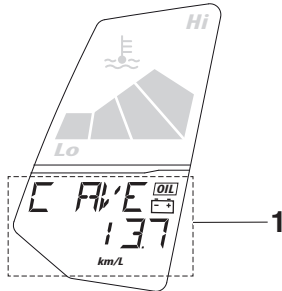

ZAUJ1153

1. Visor multifuncional

O visor multifuncional está equipado com o seguinte:

- um visor do consumo de combustível (funções de consumo em média e instantâneo)
- um visor da velocidade média (que mostra a velocidade média desde a última colocação a zero)
- um contador de percurso em tempo (que mostra o tempo de condução decorrido desde a última colocação a zero)
- um indicador de mudança de óleo com um aviso de manutenção do óleo (que indica a distância percorrida desde a última colocação a zero)
- um indicador de advertência de baixa tensão da bateria

- uma função de mensagem de advertência
- um dispositivo de auto-diagnóstico

Prima a tecla “INFO” para alternar o visor entre os modos de média de consumo de combustível “C Ave__ km/L” ou “C Ave __ L/100 km”, de consumo de combustível instantâneo “C INS__ km/L” ou “C INS__ L/100 km”, de tempo de percurso “TRIP TIME _h __min”, da velocidade média “AVE SPEED/ __km/h” e do aviso de manutenção do óleo “DIST SERV/ __km” pela ordem seguinte:

C Ave__ km/L → C Ave __ L/100 km → C INS__ km/L → C INS__ L/100 km → TRIP TIME _h __min → AVE SPEED/ __km/h → DIST SERV/ __km

Só para o RU:

Prima a tecla “INFO” para alternar o visor entre os modos de média de consumo de combustível “C Ave__ mpg”, de consumo de combustível instantâneo “C INS__ mpg”, de tempo de percurso “TRIP TIME _h __min”, da velocidade média “AVE SPEED/ __mph” e do aviso de manutenção do óleo “DIST SERV/ __miles” pela seguinte ordem:

C Ave__ mpg → C INS__ mpg → TRIP TIME _h __min → AVE SPEED/ __mph → DIST SERV/ __miles

Visualização do consumo instantâneo de combustível

3

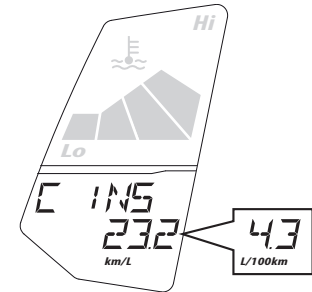

ZAUJ1154

O visor do consumo de combustível instantâneo pode ser regulado para “km/L” ou “L/100 km” ou “MPG” (só para o RU). Prima a tecla “INFO” para alternar entre estas configurações do visor.

- “km/L”: É mostrada a distância que pode ser percorrida com 1.0 L de combustível nas condições de condução atuais.
- “L/100 km”: É mostrada a quantidade de combustível necessário para percorrer 100 km nas condições de condução atuais.

FUNÇÕES DOS CONTROLOS E INSTRUMENTOS

- “MPG” (só para o R.U.): É mostrada a distância que pode ser percorrida com 1.0 Imp.gal de combustível nas condições de condução atuais.

NOTA

Se estiver a viajar a velocidades inferiores a 10 km/h (6 mi/h), é mostrado “_ _ _”.

Visualização do consumo médio de combustível

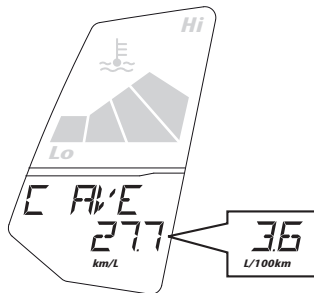

O visor da média de consumo de combustível mostra a média de consumo de combustível depois de ser reiniciado. O visor pode ser definido para “AVE_ _ _ km/L”, “AVE_ _ _ L/100 km” ou “AVE_ _ _ MPG” (só para o RU). Prima a tecla “INFO” para alternar entre estas configurações do visor.

- “AVE_ _ _ km/L”: É mostrada a distância média que pode ser percorrida com 1.0 L de combustível.
- “AVE_ _ _ L/100 km”: É mostrada a quantidade média de combustível necessário para percorrer 100 km.
- “AVE_ _ _ MPG” (só para o R.U.): É mostrada a distância média que pode ser percorrida com 1.0 Imp.gal de combustível.

Para reiniciar o visor da média de consumo de combustível (deve estar seleccionado o modo “ODO”), seleccione o visor premindo a tecla “INFO” e, depois, prima a tecla “RESET” durante dois segundos.

NOTA

Depois de reiniciar o visor da média de consumo de combustível, é mostrado “_ _ _” até o veículo ter percorrido 1 km (0.6 mi).

Visor da velocidade média

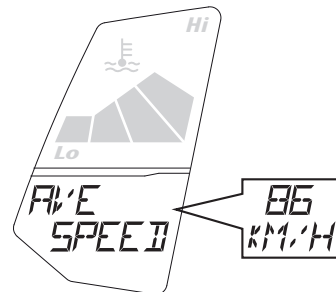

ZALUM156

O visor da velocidade média mostra a velocidade média de deslocação depois de ser reiniciado. Pode ser definido para “AVE SPEED_ _ _ km/h” ou AVE SPEED _ _ _ mph” (só para o RU, premir a tecla “INFO” para alternar entre estas configurações do visor).

- “AVE SPEED_ _ _ km/h”: A velocidade média de deslocação em quilómetros por hora.
- “AVE SPEED_ _ _ mph” (só para o RU): A velocidade média de deslocação em milhas por hora.

Para reiniciar o visor da velocidade média (deve estar seleccionado o modo “ODO”), seleccione o visor premindo a tecla “INFO” e, depois, prima a tecla “RESET” durante dois segundos. O visor da velocidade mé-

FUNÇÕES DOS CONTROLOS E INSTRUMENTOS

dia também será reiniciado automaticamente 4 horas após a última vez que a chave foi rodada para “OFF”.

Contador de percurso em tempo

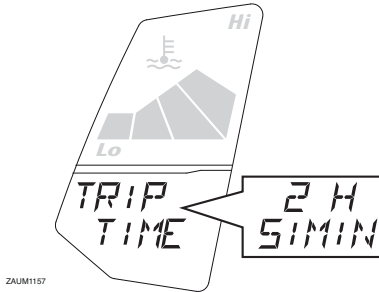

O contador de percurso em tempo mostra “_h_min” (horas e minutos) o tempo decorrido desde que a chave foi rodada para “ON” após a última reiniciação do contador de percurso em tempo.

Para reiniciar o visor do contador de percurso em tempo (deve estar seleccionado o modo “ODO”), seleccione o visor premindo a tecla “INFO” e, depois, prima a tecla “RESET” durante dois segundos. O contador de percurso em tempo será reiniciado automaticamente 4 horas após a última vez que a chave foi rodada para “OFF”.

Indicador de mudança de óleo “OIL”

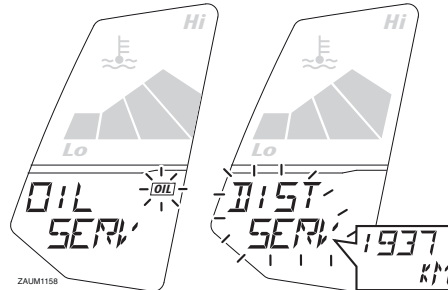

Este indicador fica intermitente (também aparece a mensagem “OIL SERV”) para indicar que é necessário mudar o óleo do motor. Acende-se no intervalo de manutenção inicial de 1000 km (600 mi), 2000 km (1200 mi) após esse intervalo e, depois, a cada 3000 km. Depois de mudar o óleo do motor, reinicie o indicador de mudança de óleo.

Para reiniciar o visor indicador de mudança de óleo (deve estar seleccionado o modo “ODO”), prima a tecla “RESET” durante dois segundos até a mensagem “OIL SERV” ficar intermitente e, depois, mantenha a tecla “RESET” premida durante pelo menos 15 segundos. O modo “DIST SERV” (aviso de manutenção do óleo que mostra a distância percorrida desde a última reiniciação) também será reiniciado.

NOTA

Se o óleo do motor for mudado antes do indicador de mudança de óleo se acender (isto é, antes de ser atingido o intervalo de manutenção do óleo definido), o indicador tem de ser reiniciado para que a mudança de óleo seguinte seja indicada no tempo correcto. Para reiniciar o indicador de mudança de óleo antes de atingir o intervalo de tempo para a mudança de óleo, siga o procedimento descrito abaixo.

Para reiniciar o indicador de mudança de óleo (deve estar seleccionado o modo “ODO”), seleccione “DIST SERV” premindo a tecla “INFO” e, depois, prima a tecla “RESET” durante dois segundos até que o modo “DIST SERV” fique intermitente e, depois, mantenha premida a tecla “RESET” por 15 segundos no mínimo; a mensagem “OIL SERV” também será reiniciada.

FUNÇÕES DOS CONTROLOS E INSTRUMENTOS

3

Indicador de advertência de bateria baixa “”



ZAUM1159

Este indicador fica intermitente (também aparece a mensagem “LOW BATT”) quando a tensão da bateria fica inferior a 10 V.

NOTA

Se o indicador de bateria baixa se acender, solicite a um concessionário Yamaha que verifique a bateria.

Função de mensagem de advertência



ZAUM1160

A função da mensagem de advertência funciona em conjunto com o indicador de combustível, o indicador da temperatura do refrigerante, o indicador de mudança de óleo e o indicador de bateria baixa, apresentando uma mensagem de advertência correspondente. Quando ocorrem duas ou mais mensagens de advertência, o visor muda da seguinte forma:

HIGH TEMP →LOW FUEL →LOW BATT
→OIL SERV

NOTA

Prima a tecla “INFO” para alternar entre estas mensagens de advertência do visor.

Dispositivo de auto-diagnóstico

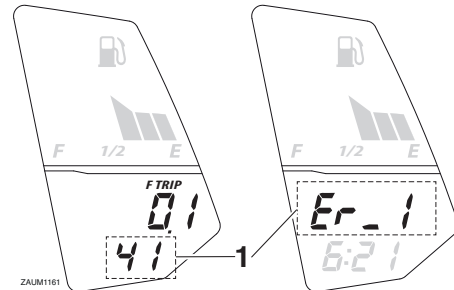

ZAUM1161

1. Exibição de código de erro

Este modelo está equipado com um dispositivo de auto-diagnóstico para vários circuitos eléctricos.

Se for detectado algum problema num desses circuitos, a luz de advertência de problema no motor acender-se-á e o visor indicará um código de erro.

Se o visor exibir qualquer código de erro, anote o número do código e, de seguida, solicite a um concessionário Yamaha que verifique o veículo.

PCA11591

PRECAUÇÃO

Quando o visor exibe um código de erro, o veículo deverá ser verificado logo que possível de modo a evitar danos no motor.

FUNÇÕES DOS CONTROLOS E INSTRUMENTOS

Interruptores do guidador

Esquerda

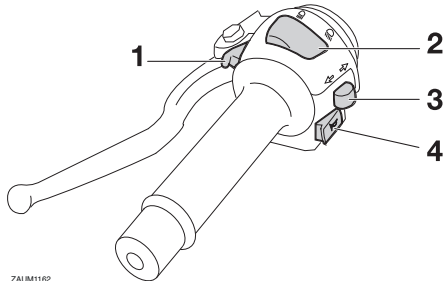

ZALM1162

1. Interruptor de ultrapassagem “≡○”
2. Interruptor de farol alto/baixo “≡○/≡○”
3. Interruptor do sinal de mudança de direcção “↵/↶”
4. Interruptor da buzina “📢”

Direita

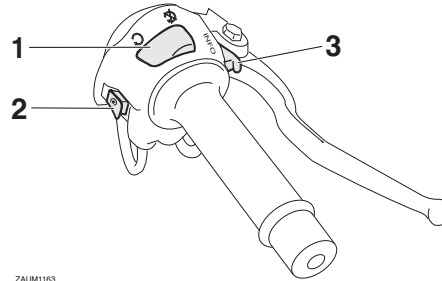

ZALM1163

1. Interruptor de paragem do motor “○/⊗”
2. Interruptor de arranque “⊗”
3. Interruptor “INFO”

Interruptor de ultrapassagem “≡○”

PAU12351

Prima este interruptor para acender e apagar o farol dianteiro.

Interruptor de farol alto/baixo “≡○/≡○”

PAU12401

Regule este interruptor para “≡○” para acender os máximos e para “≡○” para acender os médios.

Interruptor do sinal de mudança de direcção “↵/↶”

PAU12461

Para sinalizar uma mudança de direcção para a direita, empurre este interruptor para “↶”. Para sinalizar uma mudança de direcção para a esquerda, empurre este in-

terruptor para “↵”. Assim que libertado, o interruptor volta para a posição central. Para desligar o sinal de mudança de direcção, prima o interruptor depois deste ter voltado para a posição central.

Interruptor da buzina “📢”

PAU12501

Prima este interruptor para buzinar.

Interruptor de paragem do motor “○/⊗”

PAU12661

Coloque este interruptor em “○” antes de colocar o motor em funcionamento. Coloque este interruptor em “⊗” para desligar o motor em caso de emergência, tal como quando o veículo se vira ou o cabo do acelerador fica preso.

Interruptor de arranque “⊗”

PAU12713

Prima este interruptor para pôr o motor a trabalhar com o motor de arranque. Consulte a página 5-1 para obter instruções relativas ao arranque, antes de colocar o motor em funcionamento.

PAU44712

A luz de advertência de problema no motor e a luz de advertência do ABS (apenas para modelo com sistema ABS) podem acen-

FUNÇÕES DOS CONTROLOS E INSTRUMENTOS

der-se quando a chave é rodada para “ON” e o interruptor de arranque é premido, mas isto não indica qualquer avaria.

3

Interruptor Info “INFO”

PAUM3451

Este interruptor é utilizado para executar selecções no visor de funções do módulo do contador multifuncional e para ativar ou desativar a luz de advertência de alta rotação. (Consulte a página 3-4 para informações sobre o módulo do contador multifuncional e a página 3-3 para informações sobre a luz de advertência de alta rotação do taquímetro.)

Alavanca da embraiagem

PAU12821

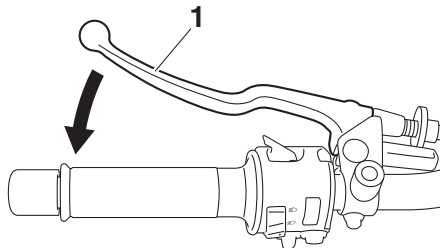

1. Alavanca da embraiagem

A alavanca da embraiagem situa-se no punho esquerdo do guidador. Para desengatar a embraiagem, puxe a alavanca em direção ao punho do guidador. Para engatar a embraiagem, liberte a alavanca. A alavanca deverá ser premeida rapidamente e libertada lentamente, para obter uma utilização suave da mesma.

A alavanca da embraiagem está equipada com um interruptor, o qual faz parte do sistema de corte do circuito de ignição. (Consulte a página 3-19.)

Pedal de mudança de velocidades

PAU12872

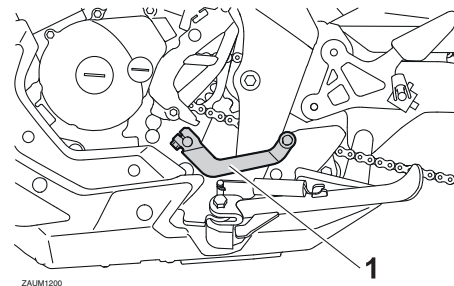

1. Pedal de mudança de velocidades

O pedal de mudança de velocidades encontra-se no lado esquerdo do motorciclo e é utilizado em conjunto com a alavanca da embraiagem para mudar as velocidades na caixa de transmissão contínua de 6 velocidades instalada neste motorciclo.

FUNÇÕES DOS CONTROLOS E INSTRUMENTOS

Alavanca do travão

PAU12892

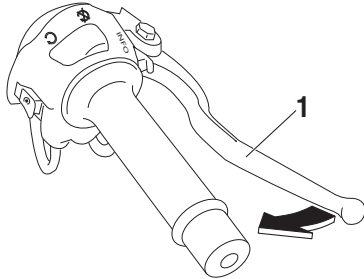

ZAUM1201

1. Alavanca do travão

A alavanca do travão situa-se no lado direito do guiador. Para accionar o travão da frente, puxe a alavanca em direcção ao punho do acelerador.

Pedal do travão

PAU12944

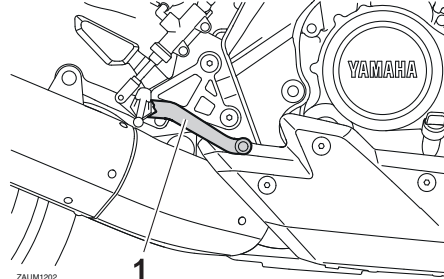

ZAUM1202

1. Pedal do travão

O pedal do travão situa-se no lado direito do motociclo. Para acionar o travão traseiro, pressione o pedal do travão.

ABS (para modelos com ABS)

PAU60021

O ABS (Sistema de Travão Antibloqueio) da Yamaha possui um sistema de controlo electrónico duplo, o qual age nos travões dianteiro e traseiro independentemente. Utilize os travões com ABS tal como utilizaria os travões convencionais. Se o ABS estiver ativado, pode ser sentido um efeito pulsante na alavanca do travão ou no pedal do travão. Nesta situação, continue a aplicar os travões e deixe o ABS desempenhar a sua função; não “bombeie” os travões para não reduzir a eficácia de travagem.

PWA16051



AVISO

Mesmo com ABS, mantenha sempre uma distância suficiente em relação ao veículo da frente, em conformidade com a velocidade de condução.

- O sistema ABS funciona melhor em grandes distâncias de travagem.
- Em certas superfícies, como em estradas irregulares ou de cascalho, a distância de travagem poderá ser maior com o ABS do que sem este.

O ABS é controlado por uma ECU, que altera o sistema para travagem convencional caso ocorra uma avaria.

FUNÇÕES DOS CONTROLOS E INSTRUMENTOS

NOTA

- O ABS efetua um teste de autodiagnóstico sempre que o veículo arranca depois de a chave ter sido rodada para “ON” e após ser atingida uma velocidade de 10 km/h (6 mi/h) ou superior. Durante este teste, pode ouvir-se um ruído tipo “estalido” na unidade de controlo hidráulica, e se for aplicada a alavanca ou o pedal do travão, ainda que ligeiramente, pode sentir-se uma vibração na alavanca e no pedal, mas nada disto indica uma avaria.
- Este ABS possui um modo de teste que permite ao proprietário experimentar a sensação pulsante na alavanca do travão ou no pedal do travão quando o ABS está a funcionar. No entanto, são necessárias ferramentas especiais, pelo que deve consultar o seu concessionário Yamaha.

PCA20100

PRECAUÇÃO

Tenha cuidado para não danificar o sensor da roda ou o rotor do sensor da roda; caso contrário pode resultar num incorrecto desempenho do sistema de ABS.

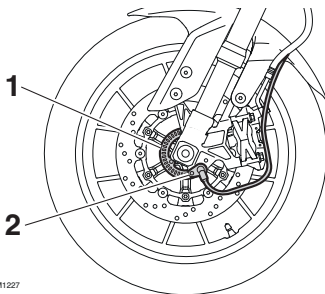

ZAJUM1227

1. Rotor do sensor da roda da frente
2. Sensor da roda da frente

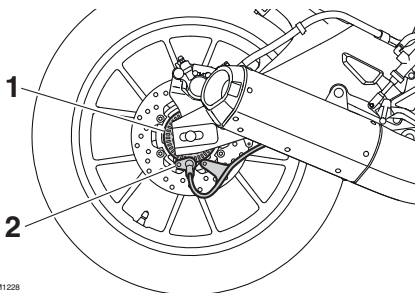

ZAJUM1228

1. Rotor do sensor da roda de trás
2. Sensor da roda de trás

PAUM2082

Tampa do depósito de combustível

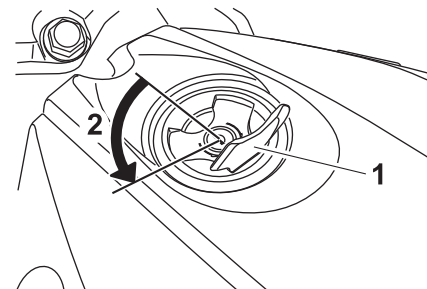

1. Cobertura da fechadura da tampa do depósito de combustível
2. Desbloquear.

Remoção da tampa do depósito de combustível

1. Abra a cobertura da fechadura da tampa do depósito de combustível.
2. Introduza a chave na fechadura e rode-a 1/4 de volta no sentido contrário ao dos ponteiros do relógio. A fechadura abrir-se-á e a tampa do depósito de combustível pode ser removida.

FUNÇÕES DOS CONTROLOS E INSTRUMENTOS

Instalação da tampa do depósito de combustível

1. Coloque a tampa do depósito de combustível, empurrando-a com a chave inserida na fechadura.
2. Rode a chave no sentido dos ponteiros do relógio em direcção à posição original e depois retire-a.
3. Feche a cobertura da fechadura.

NOTA

A tampa do depósito de combustível não poderá ser colocada a não ser que a chave esteja na respectiva fechadura. Para além disso, a chave não pode ser removida se a tampa não estiver devidamente colocada e fechada.

PWA11142



AVISO

Certifique-se de que a tampa do depósito de combustível está devidamente instalada antes de conduzir o veículo. As fugas de combustível constituem um perigo de incêndio.

Combustível

Verifique se há gasolina suficiente no depósito.

PAU13213

PWA10882



AVISO

A gasolina e os vapores de gasolina são extremamente inflamáveis. Para evitar incêndios e explosões, bem como reduzir o risco de ferimentos durante o reabastecimento, siga estas instruções.

1. Antes de reabastecer, desligue o motor e não permita que ninguém se sente no veículo. O reabastecimento nunca deve ser efectuado se estiver a fumar, perto de faíscas, de chamas desprotegidas ou de outras fontes de ignição, como as luzes piloto de esquentadores e de máquinas de secar roupa.
2. Não encha demasiado o depósito de combustível. Pare de abastecer quando o combustível chegar à parte inferior do tubo de enchimento. Visto que o combustível expande quando aquece, este pode sair do depósito de combustível devido ao calor do motor ou do sol.

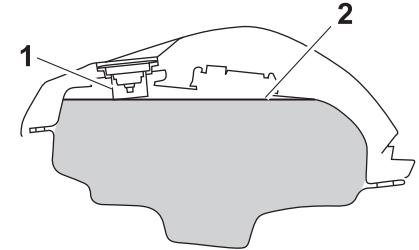

1. Tubo de enchimento de depósito de combustível
2. Nível de combustível máximo
3. Limpe imediatamente qualquer combustível derramado. **PRECAUÇÃO: Limpe imediatamente qualquer combustível derramado com um pano macio, seco e limpo, uma vez que o combustível poderá deteriorar as superfícies pintadas ou plásticas.** [PCA10072]
4. Certifique-se de que fecha bem a tampa do depósito de combustível.

PWA15152



AVISO

A gasolina é tóxica e pode causar ferimentos ou morte. Tenha cuidado ao lidar com gasolina. Nunca puxe a gasolina com a boca. Se engolir gasolina, inalar muito vapor de gasolina ou se esta entrar em contacto com os olhos,

FUNÇÕES DOS CONTROLOS E INSTRUMENTOS

consulte imediatamente um médico. Se saltar gasolina para a sua pele, lave com sabão e água. Se saltar gasolina para o seu vestuário, mude de roupa.

PAU54601

Combustível recomendado:

Gasolina sem chumbo Premium (Mistura de gasolina com álcool (E10) aceitável)

Capacidade do depósito de combustível:

11.5 L (3.04 US gal, 2.53 Imp.gal)

Quantidade de combustível de reserva (quando a luz de advertência do nível de combustível se acende):

3.0 L (0.79 US gal, 0.66 Imp.gal)

PCA11401

PRECAUÇÃO

Utilize apenas gasolina sem chumbo. A utilização de gasolina com chumbo provocará danos graves nas peças internas do motor como, por exemplo, nas válvulas, anéis do pistão, sistema de escape, etc.

O motor Yamaha foi concebido para usar gasolina sem chumbo com um índice de octano melhor obtido pelo método "Rese-

arch" de 95 ou superior. Se ouvir um som de batimento (ou sibilante), utilize gasolina de uma marca diferente. A utilização de combustível sem chumbo prolongará a vida útil da vela de ignição e reduzirá os custos de manutenção.

Mistura de gasolina com álcool

Existem dois tipos de mistura de gasolina com álcool: um contém etanol e outro contém metanol. A mistura de gasolina com etanol pode ser utilizada se o conteúdo deste não exceder os 10% (E10). A mistura de gasolina com metanol não é recomendada pela Yamaha, pois pode danificar o sistema de combustível ou causar problemas ao nível das prestações do veículo.

Conversor catalítico

Este modelo está equipado com um conversor catalítico no sistema de escape.

PAU13434

PWA10863



AVISO

O sistema de escape fica quente depois da utilização. Para evitar risco de incêndio ou queimaduras:

- **não estacione o veículo junto de materiais que possam constituir um risco de incêndio, tais como erva ou outros materiais que ardam facilmente;**
- **estacione o veículo num local onde não haja probabilidade de peões ou crianças tocarem no sistema de escape quente;**
- **certifique-se de que o sistema de escape arrefeceu antes de efectuar qualquer trabalho de manutenção;**
- **não deixe o motor em ralenti por mais de alguns minutos. O ralenti prolongado pode causar sobreaquecimento.**

FUNÇÕES DOS CONTROLOS E INSTRUMENTOS

PRECAUÇÃO

Utilize apenas gasolina sem chumbo. A utilização de gasolina com chumbo causará danos irreparáveis no conversor catalítico.

PCA10702

Assento do condutor

PAUM2461

Remoção do assento do condutor

1. Introduza a chave na fechadura do assento e rode-a no sentido dos ponteiros do relógio.

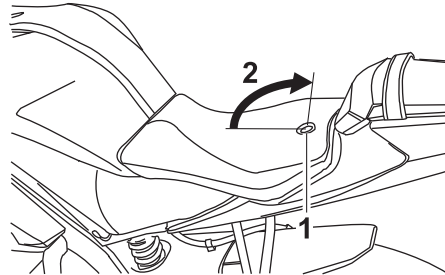

1. Fechadura do assento
2. Aberto.

2. Retire o assento do condutor, puxando-o para fora.

Instalação do assento do condutor

1. Introduza o prolongamento da parte da frente do assento do condutor no suporte do assento conforme ilustrado.

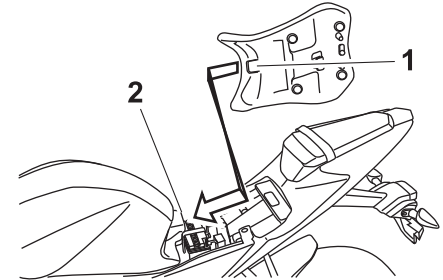

1. Prolongamento
2. Suporte do assento

2. Empurre a parte traseira do assento do condutor para baixo para o encaixar.
3. Rode a chave no sentido contrário ao dos ponteiros do relógio e retire-a.

NOTA

Certifique-se de que o assento do condutor está devidamente fixo antes de conduzir o veículo.

Descanso lateral

PAU15306

O descanso lateral situa-se no lado esquerdo do chassis. Suba ou desça o descanso lateral com o pé enquanto segura o veículo direito.

NOTA

O interruptor incorporado do descanso lateral faz parte do sistema de corte do circuito de ignição, que corta a ignição em determinadas situações. (Consulte a secção seguinte para obter uma explicação sobre o sistema de corte do circuito de ignição.)

PWA10242



AVISO

O veículo não deve ser conduzido com o descanso lateral para baixo, nem se o descanso lateral não puder ser devidamente recolhido para cima (ou não fique em cima), caso contrário o descanso lateral pode entrar em contacto com o solo e distrair o condutor, resultando numa possível perda de controlo. O sistema de corte do circuito de ignição da Yamaha foi concebido para lembrar ao utilizador que lhe cabe levantar o descanso lateral antes de arrancar. Por conseguinte, verifique este sistema re-

gularmente e se não funcionar bem, solicite a sua reparação a um concessionário Yamaha.

PAU44893

Sistema de corte do circuito de ignição

O sistema de corte do circuito de ignição (composto pelo interruptor do descanso lateral, o interruptor da embraiagem e o interruptor de ponto morto) apresenta as seguintes funções.

- Evita o arranque quando a transmissão está engrenada e o descanso lateral está para cima, mas a alavanca da embraiagem não está a ser premiada.
- Evita o arranque quando a transmissão está engrenada e a alavanca da embraiagem está a ser premida, mas o descanso lateral ainda está para baixo.
- Corta o funcionamento do motor quando a transmissão está engrenada e o descanso lateral é colocado para baixo.

Verifique periodicamente o funcionamento do sistema de corte do circuito de ignição em conformidade com o procedimento que se segue.

FUNÇÕES DOS CONTROLOS E INSTRUMENTOS

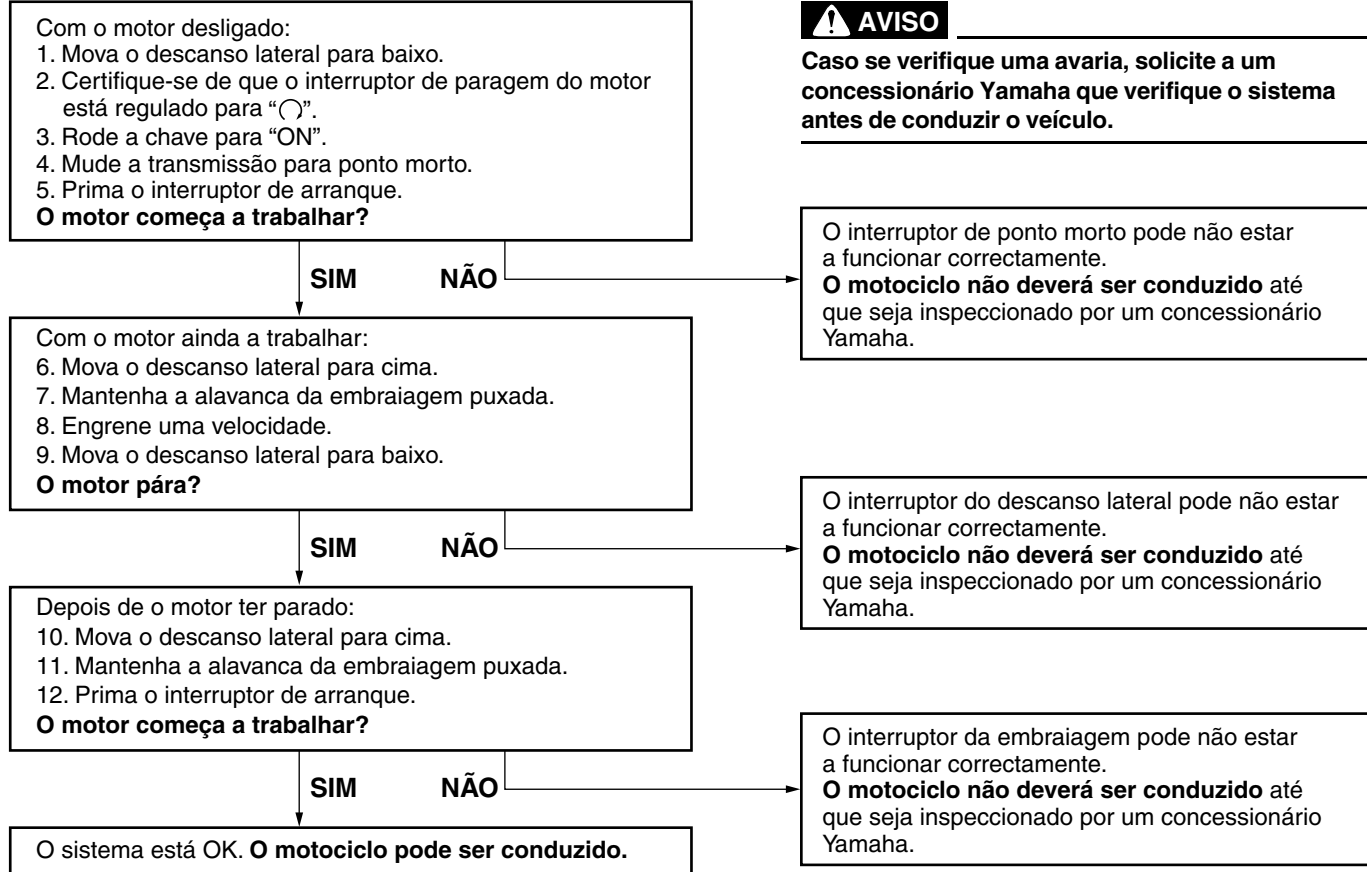

PARA SUA SEGURANÇA – VERIFICAÇÕES PRÉVIAS À UTILIZAÇÃO

PAU15598

Inspeccione o seu veículo sempre que o utilizar para garantir que se encontra em perfeitas condições de funcionamento. Cumpra sempre os procedimentos e intervalos de inspecção e manutenção descritos no Manual do Utilizador.

PWA11152

AVISO

Se o veículo não for inspeccionado ou mantido em condições, há mais possibilidades de ocorrer um acidente ou danos no equipamento. Não utilize o veículo se detectar algum problema. Se não for possível corrigir um problema através dos procedimentos deste manual, solicite a um concessionário Yamaha que inspeccione o veículo.

Antes de utilizar este veículo, verifique os pontos que se seguem.

ITEM	VERIFICAÇÕES	PÁGINA
Combustível	<ul style="list-style-type: none">• Verifique o nível de combustível no respectivo depósito.• Se necessário, reabasteça.• Verifique se o tubo de combustível apresenta fuga.	3-16
Óleo do motor	<ul style="list-style-type: none">• Verifique o nível de óleo no motor.• Se necessário, adicione óleo recomendado até ao nível especificado.• Verifique se o veículo apresenta fugas de óleo.	6-10
Refrigerante	<ul style="list-style-type: none">• Verifique o nível de refrigerante no reservatório.• Se necessário, adicione refrigerante recomendado até ao nível especificado.• Verifique se o sistema de refrigeração tem fugas.	6-13
Travão dianteiro	<ul style="list-style-type: none">• Verifique o funcionamento.• Se o travão estiver mole ou esponjoso, solicite a um concessionário Yamaha que sangre o sistema hidráulico.• Verifique se as pastilhas do travão apresentam desgaste.• Se necessário, substitua-os.• Verifique o nível de líquido no reservatório.• Se necessário, adicione o líquido dos travões especificado até ao nível especificado.• Verifique se o sistema hidráulico apresenta fugas.	6-21, 6-22

PARA SUA SEGURANÇA – VERIFICAÇÕES PRÉVIAS À UTILIZAÇÃO

ITEM	VERIFICAÇÕES	PÁGINA
Travão traseiro	<ul style="list-style-type: none">• Verifique o funcionamento.• Se o travão estiver mole ou esponjoso, solicite a um concessionário Yamaha que sangre o sistema hidráulico.• Verifique se as pastilhas do travão apresentam desgaste.• Se necessário, substitua-os.• Verifique o nível de líquido no reservatório.• Se necessário, adicione o líquido dos travões especificado até ao nível especificado.• Verifique se o sistema hidráulico apresenta fugas.	6-21, 6-22
Embraiagem	<ul style="list-style-type: none">• Verifique o funcionamento.• Se necessário, lubrifique o cabo.• Verifique a folga da alavanca.• Se necessário, ajuste-a.	6-19
Punho do acelerador	<ul style="list-style-type: none">• Certifique-se de que o funcionamento é suave.• Verifique a folga do punho do acelerador.• Se necessário, solicite a um concessionário Yamaha que ajuste a folga do punho do acelerador e lubrifique o cabo e o compartimento do punho.	6-15, 6-26
Cabos de controlo	<ul style="list-style-type: none">• Certifique-se de que o funcionamento é suave.• Se necessário, lubrifique-a.	6-26
Corrente de transmissão	<ul style="list-style-type: none">• Verifique a folga da corrente.• Se necessário, ajuste-a.• Verifique o estado da corrente.• Se necessário, lubrifique-a.	6-24, 6-25
Rodas e pneus	<ul style="list-style-type: none">• Verifique se apresentam danos.• Verifique o estado dos pneus e a profundidade da face de rolamento.• Verifique a pressão do ar.• Se necessário, corrija.	6-16, 6-19
Pedal do travão	<ul style="list-style-type: none">• Certifique-se de que o funcionamento é suave.• Se necessário, lubrifique o ponto de articulação dos pedais.	6-27
Alavancas do travão e da embraiagem	<ul style="list-style-type: none">• Certifique-se de que o funcionamento é suave.• Se necessário, lubrifique os pontos de articulação da alavanca.	6-26

PARA SUA SEGURANÇA – VERIFICAÇÕES PRÉVIAS À UTILIZAÇÃO

ITEM	VERIFICAÇÕES	PÁGINA
Descanso lateral	<ul style="list-style-type: none">• Certifique-se de que o funcionamento é suave.• Se necessário, lubrifique o pivô.	6-27
Fixadores do chassis	<ul style="list-style-type: none">• Certifique-se de que todas as porcas, cavilhas e parafusos estão devidamente alinhados.• Se necessário, aperte-os.	—
Instrumentos, luzes, sinais e interruptores	<ul style="list-style-type: none">• Verifique o funcionamento.• Se necessário, corrija.	—
Interruptor do descanso lateral	<ul style="list-style-type: none">• Verifique o funcionamento do sistema de corte do circuito de ignição.• Se o sistema não estiver a funcionar correctamente, solicite a um concessionário Yamaha que verifique o veículo.	3-19
Bateria	<ul style="list-style-type: none">• Verifique o nível de líquido.• Se necessário, ateste com água destilada.	6-30

UTILIZAÇÃO E QUESTÕES IMPORTANTES RELATIVAS À CONDUÇÃO

PAU15952

PAU48021

PAUM3530

Leia atentamente o Manual do Utilizador para se familiarizar com todos os controlos. Se não compreender algum controlo ou função, pergunte ao seu concessionário Yamaha.

PWA10272



AVISO

Se não se familiarizar com os controlos, poderá perder o controlo do veículo, o que pode causar um acidente ou ferimentos.

NOTA

Este modelo está equipado com um sensor de ângulo de inclinação para desligar o motor no caso de capotagem. Neste caso, o visor multifuncional indica o código de erro 30, mas não se trata de uma avaria. Rode a chave para “OFF” e depois para “ON” para eliminar o código de erro. Se não o fizer, o motor não ligará, apesar de este dar sinal quando é premido o interruptor de arranque.

Colocar o motor em funcionamento

Para que o sistema de corte do circuito de ignição permita o arranque, tem de haver conformidade com uma das seguintes condições:

- A transmissão está em ponto morto.
- A transmissão está engrenada com a alavanca da embraiagem accionada e o descanso lateral para cima.

Consulte a página 3-19 para obter mais informações.

1. Rode a chave para “ON” e certifique-se de que o interruptor de paragem do motor está regulado para “○”.

As seguintes luzes de advertência e indicadores luminosos deverão acender-se durante alguns segundos e depois apagar-se.

- Indicador luminoso de ponto morto
- Indicador luminoso de mudança de direcção
- Indicador luminoso de máximos
- Luz de advertência de problema no motor
- Luz de advertência do nível de combustível
- Luz de advertência de rpm elevadas do taquímetro

5

UTILIZAÇÃO E QUESTÕES IMPORTANTES RELATIVAS À CONDUÇÃO

5

PRECAUÇÃO

PCA11834

Se não se acender nenhum indicador ou luz de advertência inicialmente, quando a chave é rodada para “ON”, ou se um indicador ou luz de advertência permanecer aceso, consulte a página 3-2 para obter informações sobre a verificação do circuito do indicador e luz de advertência correspondente.

Para modelos com sistema ABS:

A luz de advertência do ABS deve acender-se quando a chave é rodada para “ON” e desligar-se depois de ser atingida uma velocidade de 10 km/h (6 mi/h) ou superior.

PCA17682

PRECAUÇÃO

Se a luz de advertência do ABS não se acender e depois se apagar conforme explicado acima, consulte a página 3-2 para obter informações sobre a verificação do circuito da luz de advertência.

2. Mude a transmissão para ponto morto. O indicador luminoso de ponto morto deve acender-se. Se não acender, solicite a um concessionário Yamaha que verifique o circuito eléctrico.

3. Coloque o motor em funcionamento, premindo o interruptor de arranque.

Se o motor não arrancar, solte o interruptor de arranque, aguarde alguns segundos e tente novamente. Cada tentativa de arranque deve ser o mais pequena possível para preservar a bateria. Não tente fazer o motor arrancar durante mais de 10 segundos por tentativa.

PCA11043

PRECAUÇÃO

Para uma maior duração do motor, nunca acelere profundamente com o motor frio!

Mudança de velocidades

PAU16673

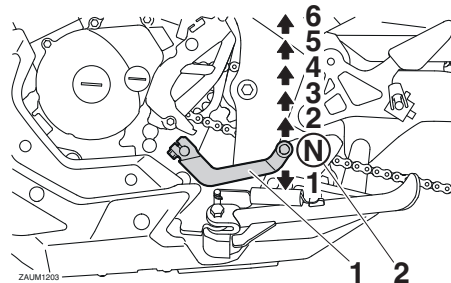

1. Pedal de mudança de velocidades
2. Ponto morto

A mudança de velocidades permite-lhe controlar o nível de potência do motor disponível para o arranque, aceleração, subida de encostas, etc.

As posições das velocidades estão ilustradas na imagem.

NOTA

Para colocar a transmissão em ponto morto, pressione repetidamente o pedal de mudança de velocidades até este atingir o fim do percurso e, finalmente, suba-o ligeiramente.

UTILIZAÇÃO E QUESTÕES IMPORTANTES RELATIVAS À CONDUÇÃO

PRECAUÇÃO

PCA10261

- Mesmo com a transmissão em ponto morto, não deslize o motociclo durante longos períodos de tempo com o motor desligado e não o reboque durante grandes distâncias. A transmissão é devidamente lubrificada apenas quando o motor está a funcionar. Uma lubrificação inadequada poderá danificar a transmissão.
- Utilize sempre a embraiagem para mudar de velocidade de modo a evitar danos no motor, na transmissão e no sistema de transmissão, que não estão concebidos para suportar o choque de uma mudança de velocidade forçada.

Sugestões para a redução do consumo de combustível

PAU16811

O consumo de combustível depende muito do seu tipo de condução. Considere as seguintes sugestões para reduzir o consumo de combustível:

- Mude rapidamente para uma velocidade superior e evite velocidades elevadas do motor durante a aceleração.
- Não embale o motor enquanto muda para uma velocidade inferior e evite velocidades elevadas do motor sem carga no mesmo.
- Em vez de deixar o motor ao ralenti durante um longo período de tempo (ex., em engarrafamentos, em semáforos ou em passagens de nível), desligue-o.

Rodagem de amaciamento do motor

PAU16831

Nunca existe um período tão importante na vida útil do motor do seu veículo como o período entre os 0 e os 1000 km (600 mi). Por esse motivo, deverá ler cuidadosamente o seguinte material.

Uma vez que o motor é completamente novo, não o sobrecarregue demasiado nos primeiros 1000 km (600 mi). As diferentes peças do motor desgastam-se e obtêm um polimento por si próprias até que atinjam as folgas de funcionamento adequadas. Durante este período, deve-se evitar o funcionamento prolongado em aceleração máxima ou qualquer condição que possa resultar no sobreaquecimento do motor.

PAU16983

0–500 km (0–300 mi)

Evite o funcionamento prolongado acima de 6000 rpm.

Após uma hora de funcionamento, desligue o motor e deixe-o arrefecer durante cinco a dez minutos.

Varie regularmente a velocidade do motor. Não permita que o motor funcione com uma posição fixa do acelerador.

UTILIZAÇÃO E QUESTÕES IMPORTANTES RELATIVAS À CONDUÇÃO

500–1000 km (300–600 mi)

Evite o funcionamento prolongado acima de 8000 rpm.

Utilize livremente as velocidades do motor mas nunca utilize a aceleração máxima.

PRECAUÇÃO: Após ter percorrido 1000 km (600 mi), o óleo do motor deverá ser mudado, o cartucho ou elemento do filtro de óleo substituído e o coador de óleo limpo. [PCA10322]

5

1000 km (600 mi) e mais

O veículo pode agora ser utilizado normalmente.

PCA10311

PRECAUÇÃO

- Não permita que a velocidade do motor atinja a zona vermelha do taquímetro.
- Caso surja algum problema no motor durante o período de rodagem do motor, solicite imediatamente a um concessionário Yamaha que verifique o veículo.

PAU17214

Estacionamento

Para estacionar, desligue o motor e retire a chave do interruptor principal.

PWA10312

AVISO

- Dado que o motor e o sistema de escape podem ficar muito quentes, estacione num local onde não haja probabilidade de peões ou crianças lhes tocarem e queimarem-se.
- Não estacione num declive ou num piso macio, pois o veículo pode tombar, aumentando o risco de fuga de combustível e de incêndio.
- Não estacione perto de erva ou de outros materiais inflamáveis que possam incendiar-se.

PAU17245

A inspecção, ajuste e lubrificação periódicos manterão o seu veículo no estado mais seguro e eficiente possível. A segurança é uma obrigação do proprietário/conductor do veículo. Os pontos mais importantes de inspecção, ajuste e lubrificação do veículo são explicados nas páginas a seguir.

Os intervalos especificados na tabela de manutenção periódica deverão ser apenas considerados como um guia geral em condições normais de condução. No entanto, dependendo das condições climáticas, do terreno, da localização geográfica e da utilização individual, os intervalos de manutenção poderão ter de ser reduzidos.

PWA10322



AVISO

Se o veículo não for mantido em condições ou se a manutenção for efectuada incorrectamente, o risco de ferimentos ou morte pode ser maior durante os procedimentos de assistência ou a utilização do veículo. Se não estiver familiarizado com a assistência ao veículo, solicite este serviço a um concessionário Yamaha.

PWA15123



AVISO

Salvo especificação em contrário, desligue o motor durante os procedimentos de manutenção.

- **Um motor em funcionamento tem peças em movimento que podem prender-se a partes do corpo ou ao vestuário e componentes eléctricos que podem provocar choques ou incêndios.**
- **Se o motor estiver em funcionamento durante os procedimentos de assistência pode provocar ferimentos oculares, queimaduras, incêndio ou intoxicação por monóxido de carbono – podendo provocar a morte. Consulte a página 1-2 para obter mais informações sobre o monóxido de carbono.**

PWA15461



AVISO

Os discos, pinças, cilindros e revestimentos dos travões podem ficar muito quentes durante a utilização. Para evitar eventuais queimaduras, deixe os componentes dos travões arrefecer antes de lhes tocar.

PAU17303

O controlo das emissões não funciona apenas para garantir um ar mais limpo, como também é vital para um funcionamento adequado do motor e o máximo de desempenho. Nas tabelas de manutenção periódica que se seguem, os serviços relacionados com o controlo de emissões são agrupados separadamente. Estes serviços requerem dados, conhecimentos e equipamentos especializados. A manutenção, substituição ou reparação dos dispositivos e sistemas de controlo de emissões podem ser realizadas por qualquer profissional ou estabelecimento de reparação devidamente certificado (caso aplicável). Os concessionários Yamaha possuem a formação e o equipamento necessários para realizar estes serviços em particular.

MANUTENÇÃO PERIÓDICA E AJUSTES

Jogo de ferramentas do proprietário

PAU17362

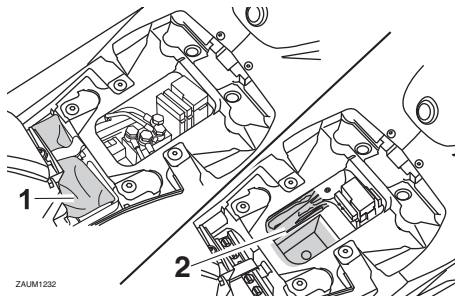

ZAU01232

1. Jogo de ferramentas do proprietário (para modelos ABS)
2. Jogo de ferramentas do proprietário

O jogo de ferramentas do proprietário encontra-se por baixo do assento do condutor. (Consulte a página 3-18.)

As informações relativas à assistência incluídas neste manual e as ferramentas fornecidas no jogo de ferramentas do proprietário destinam-se a ajudá-lo na realização da manutenção preventiva e de pequenas reparações. No entanto, poderão ser necessárias ferramentas adicionais, tal como uma chave de binário, para realizar correctamente determinados trabalhos de manutenção.

NOTA _____

Caso não possua as ferramentas nem a experiência necessárias para um determinado trabalho, solicite a um concessionário Yamaha que o faça por si.

MANUTENÇÃO PERIÓDICA E AJUSTES

PAU46872

NOTA

- As verificações anuais deverão ser efectuadas todos os anos, excepto se for efectuada uma manutenção com base nos quilómetros percorridos, ou no caso do Reino Unido, se for efectuada uma manutenção com base nas milhas percorridas.
- A partir dos 30000 km (17500 mi), repita os intervalos de manutenção, começando a partir dos 6000 km (3500 mi).
- Os itens marcados com um asterisco devem ser efectuados por um concessionário Yamaha na medida em que são necessárias ferramentas especiais, dados e capacidades técnicas.

Tabela de manutenção periódica para o sistema de controlo das emissões

PAU46921

N.º	ITEM	TRABALHO DE VERIFICAÇÃO OU MANUTENÇÃO	LEITURA DO CONTA-QUILÓMETROS					VERIFICAÇÃO ANUAL
			1000 km (600 mi)	6000 km (3500 mi)	12000 km (7000 mi)	18000 km (10500 mi)	24000 km (14000 mi)	
1	* Tubo de combustível	• Verifique se os tubos de combustível apresentam fendas ou danos.		√	√	√	√	√
2	Vela de ignição	• Verifique o estado. • Limpe e corrija a distância.		√		√		
		• Substitua.			√	√		
3	* Válvulas	• Verifique a folga das válvulas. • Ajuste.		√	√	√	√	
4	* Injecção de combustível	• Verificação da velocidade de rotação do motor.		√	√	√	√	√

MANUTENÇÃO PERIÓDICA E AJUSTES

PAU1771A

Tabela de lubrificação e manutenção geral

N.º	ITEM	TRABALHO DE VERIFICAÇÃO OU MANUTENÇÃO	LEITURA DO CONTA-QUILÓMETROS					VERIFICAÇÃO ANUAL
			1000 km (600 mi)	6000 km (3500 mi)	12000 km (7000 mi)	18000 km (10500 mi)	24000 km (14000 mi)	
1	* Elemento do filtro de ar	• Limpe.		√		√		
		• Substitua.			√		√	
2	Tubo de inspecção do filtro de ar	• Limpe.	√	√	√	√	√	
3	* Bateria	• Verifique o nível de electrólito e a gravidade específica. • Certifique-se de que o tubo de respiração está bem dirigido.		√	√	√	√	√
4	Embraiagem	• Verifique o funcionamento. • Ajuste.	√	√	√	√	√	
5	* Travão dianteiro	• Verifique o funcionamento, o nível de líquido e se existem fugas de líquidos no veículo.	√	√	√	√	√	√
		• Substitua as pastilhas do travão.	Sempre que estiverem gastas até ao limite					
6	* Travão traseiro	• Verifique o funcionamento, o nível de líquido e se existem fugas de líquidos no veículo.	√	√	√	√	√	√
		• Substitua as pastilhas do travão.	Sempre que estiverem gastas até ao limite					
7	* Tubos dos travões	• Verifique se apresentam fendas ou danos. • Verifique se o direccionamento e a articulação estão correctos.		√	√	√	√	√
		• Substitua.	Cada 4 anos					
8	* Líquido dos travões	• Substitua.	Cada 2 anos					

MANUTENÇÃO PERIÓDICA E AJUSTES

N.º	ITEM	TRABALHO DE VERIFICAÇÃO OU MANUTENÇÃO	LEITURA DO CONTA-QUILÓMETROS					VERIFICAÇÃO ANUAL
			1000 km (600 mi)	6000 km (3500 mi)	12000 km (7000 mi)	18000 km (10500 mi)	24000 km (14000 mi)	
9	* Rodas	<ul style="list-style-type: none"> • Verifique se apresentam desgaste ou danos. 		√	√	√	√	
10	* Pneus	<ul style="list-style-type: none"> • Verifique a profundidade da face de rolamento e se existem danos. • Se necessário, substitua-os. • Verifique a pressão do ar. • Se necessário, corrija. 		√	√	√	√	√
11	* Rolamentos de roda	<ul style="list-style-type: none"> • Verifique se os rolamentos estão soltos ou se apresentam danos. 		√	√	√	√	
12	* Braço oscilante	<ul style="list-style-type: none"> • Verifique o funcionamento e se apresenta uma folga excessiva. 		√	√	√	√	
		<ul style="list-style-type: none"> • Lubrifique com massa de lubrificação de sabão de lítio. 	A cada 24000 km (14000 mi)					
13	* Corrente de transmissão	<ul style="list-style-type: none"> • Verifique a folga, o alinhamento e o estado da corrente. • Ajuste e lubrifique minuciosamente a corrente com lubrificante especial para correntes de anel de vedação em O. 	A cada 1000 km (600 mi) e depois de lavar o motociclo, de conduzir à chuva ou em áreas húmidas					
14	* Rolamentos da direcção	<ul style="list-style-type: none"> • Verifique a folga dos rolamentos e se a direcção está dura. 	√	√	√	√	√	
		<ul style="list-style-type: none"> • Lubrifique com massa de lubrificação de sabão de lítio. 	A cada 24000 km (14000 mi)					
15	* Fixadores do chassis	<ul style="list-style-type: none"> • Certifique-se de que todas as porcas, cavilhas e parafusos estão devidamente alinhados. 		√	√	√	√	√
16	* Eixo de pivô da alavanca do travão	<ul style="list-style-type: none"> • Lubrifique com graxa de silicone. 		√	√	√	√	√

MANUTENÇÃO PERIÓDICA E AJUSTES

N.º	ITEM	TRABALHO DE VERIFICAÇÃO OU MANUTENÇÃO	LEITURA DO CONTA-QUILÓMETROS					VERIFICAÇÃO ANUAL	
			1000 km (600 mi)	6000 km (3500 mi)	12000 km (7000 mi)	18000 km (10500 mi)	24000 km (14000 mi)		
17	Eixo de pivô do pedal do travão	• Lubrifique com massa de lubrificação de sabão de lítio.		√	√	√	√	√	
18	Eixo de pivô da alavanca da embraiagem	• Lubrifique com massa de lubrificação de sabão de lítio.		√	√	√	√	√	
19	Descanso lateral	• Verifique o funcionamento. • Lubrifique com massa de lubrificação de sabão de lítio.		√	√	√	√	√	
20	* Interruptor do descanso lateral	• Verifique o funcionamento.	√	√	√	√	√	√	
21	* Forquilha dianteira	• Verifique o funcionamento e se apresenta fuga de óleo.		√	√	√	√		
22	* Amortecedor de choques	• Verifique o funcionamento e se o amortecedor tem fuga de óleo.		√	√	√	√		
23	* Braço do relé de suspensão traseira e pontos de articulação do braço de ligação	• Verifique o funcionamento.		√	√	√	√		
		• Lubrifique com massa de lubrificação de sabão de lítio.			√		√		
24	Óleo do motor	• Mude. (Consulte as páginas 3-10 e 6-10.)	√	Quando o indicador luminoso de mudança de óleo ficar intermitente (2000 km (1200 mi) após os primeiros 1000 km [600 mi] e a cada 3000 km (1800 mi) depois disso)					
		• Verifique o nível do óleo e se o veículo apresenta fugas de óleo.	A cada 3000 km (1800 mi)					√	
25	Elemento do filtro de óleo do motor	• Substitua.	√	√	√	√	√		

MANUTENÇÃO PERIÓDICA E AJUSTES

N.º	ITEM	TRABALHO DE VERIFICAÇÃO OU MANUTENÇÃO	LEITURA DO CONTA-QUILÓMETROS					VERIFICAÇÃO ANUAL
			1000 km (600 mi)	6000 km (3500 mi)	12000 km (7000 mi)	18000 km (10500 mi)	24000 km (14000 mi)	
26	* Sistema de refrigeração	• Verifique o nível de refrigerante e se o veículo apresenta fuga de refrigerante.		√	√	√	√	√
		• Substitua o refrigerante.	Cada 3 anos					
27	* Interruptores dos travões dianteiro e traseiro	• Verifique o funcionamento.	√	√	√	√	√	√
28	Peças de movimento e cabos	• Lubrifique.		√	√	√	√	√
29	* Punho do acelerador	• Verifique o funcionamento.						
		• Verifique a folga do punho do acelerador e ajuste se necessário. • Lubrifique o cabo e o compartimento do punho.		√	√	√	√	√
30	* Luzes, sinais e interruptores	• Verifique o funcionamento. • Ajuste o feixe do farol dianteiro.	√	√	√	√	√	√

NOTA

- O filtro de ar exige uma assistência mais frequente se a condução for feita em áreas invulgarmente húmidas ou poeirentas.
- Assistência do travão hidráulico
 - Verifique regularmente e, se necessário, corrija o nível de líquido dos travões.
 - Mude o líquido dos travões de dois em dois anos.
 - Substitua os tubos dos travões de quatro em quatro anos e caso apresentem fendas ou estejam danificados.

MANUTENÇÃO PERIÓDICA E AJUSTES

Remoção e instalação das carenagens

PAU18782

As carenagens ilustradas têm de ser retiradas para se efectuarem alguns dos trabalhos de manutenção descritos neste capítulo. Consulte esta secção sempre que precisar de retirar e instalar uma carenagem.

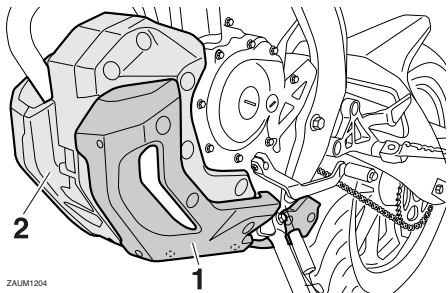

ZALUM1204

1. Carenagem A
2. Carenagem B

PAUM3480

Carenagem A

Remoção da carenagem

Retire os parafusos e depois a carenagem.

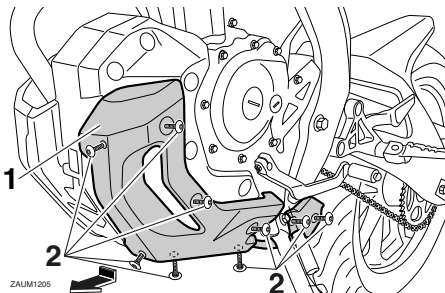

ZALUM1205

1. Carenagem A
2. Parafuso

Instalação da carenagem

Coloque a carenagem na posição original e instale os parafusos.

Carenagem B

Remoção da carenagem

1. Retire a carenagem A. (Consulte a página 6-8.)
2. Retire os parafusos indicados e, depois, remova a carenagem.

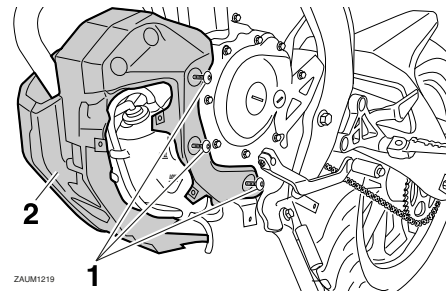

ZALUM1219

1. Parafuso
2. Carenagem B

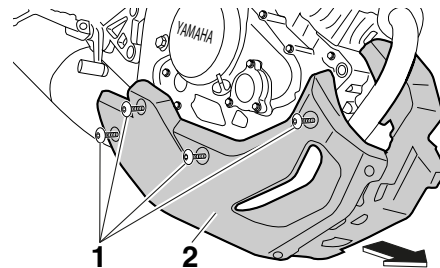

ZALUM1206

1. Parafuso
2. Carenagem B

Instalação da carenagem

1. Coloque a carenagem na posição original e instale os parafusos.
2. Instale a carenagem A.

Verificação da vela de ignição

PAU19605

A vela de ignição é um componente importante do motor, que é fácil de verificar. Uma vez que o calor e os resíduos provocarão a erosão lenta da vela de ignição, a vela de ignição deverá ser removida e verificada de acordo com a tabela de lubrificação e manutenção periódica. Para além disso, o estado da vela de ignição pode revelar o estado do motor.

Remoção da vela de ignição

1. Retire a tampa da vela de ignição.

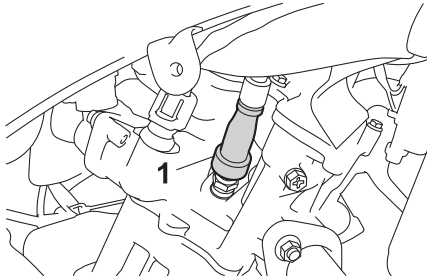

1. Tampa da vela de ignição

2. Retire a vela de ignição conforme ilustrado, com a chave de velas incluída no jogo de ferramentas do proprietário.

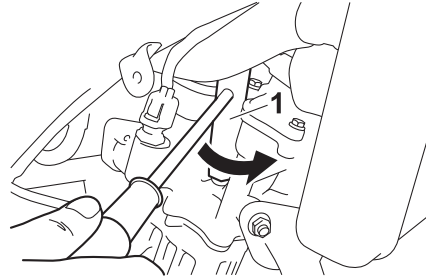

1. Chave de velas

Verificação da vela de ignição

1. Verifique se o isolador de porcelana à volta do eléctrodo central da vela de ignição tem uma cor acastanhada média a leve (a cor ideal quando o veículo é conduzido normalmente).

NOTA

Se a vela apresentar uma cor claramente diferente, o motor poderá estar a funcionar de modo inapropriado. Não tente diagnosticar por si mesmo este tipo de problemas. Em vez disso, solicite a um concessionário Yamaha que verifique o veículo.

2. Verifique a vela de ignição quanto à erosão dos eléctrodos e excesso de carbono ou outros resíduos, e substitua-a se necessário.

Vela de ignição especificada:
NGK/CR9E

3. Meça a distância do eléctrodo da vela de ignição com um indicador de espessura do fio e, se necessário, ajuste-a em conformidade com as especificações.

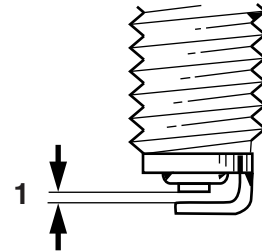

ZALUM0037

1. Distância do eléctrodo da vela de ignição

Distância do eléctrodo da vela de ignição:

0.7–0.8 mm (0.028–0.031 in)

Instalação da vela de ignição

1. Limpe a superfície da anilha da vela de ignição e a superfície correspondente, e depois limpe quaisquer impurezas existentes nas rosca da vela.

MANUTENÇÃO PERIÓDICA E AJUSTES

2. Instale a vela de ignição com a chave de velas e aperte-a em conformidade com o binário especificado.

Binário de aperto:

Vela de ignição:

12.5 Nm (1.25 m·kgf, 9.04 ft·lbf)

NOTA

Se não houver uma chave de binário disponível quando instalar uma vela de ignição, uma boa estimativa do momento de aperto correcto é 1/4–1/2 volta além do aperto manual. No entanto, a vela de ignição deverá ser apertada com o momento de aperto especificado logo que possível.

3. Instale a tampa da vela de ignição.

Óleo do motor e elemento do filtro de óleo

PAUM3490

O nível de óleo do motor deve ser verificado antes de cada viagem. Para além disso, o óleo e o elemento do filtro de óleo devem ser substituídos nos intervalos especificados na tabela de lubrificação e manutenção periódica.

Verificação do nível de óleo do motor

1. Coloque o veículo numa superfície nivelada e segure-o numa posição vertical. Uma ligeira inclinação lateral poderá resultar numa falsa leitura.
2. Coloque o motor em funcionamento, deixe-o aquecer durante alguns minutos e depois desligue-o.
3. Aguarde alguns minutos até o óleo assentar, retire a tampa de enchimento de óleo, limpe a vareta medidora de nível, introduza-a novamente no orifício de enchimento de óleo (sem a atarraxar), e depois retire-a novamente para verificar o nível do óleo.

PRECAUÇÃO: Não utilize o veículo até ter a certeza de que o nível de óleo do motor é suficiente. [PCA10012]

NOTA

O óleo do motor deverá situar-se entre as marcas de nível máximo e mínimo.

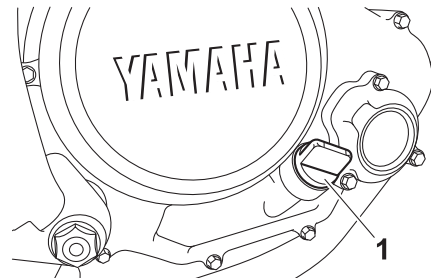

1. Tampa de enchimento de óleo do motor

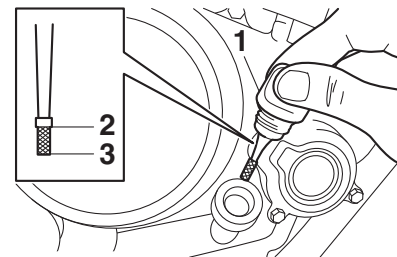

ZAUE1300

1. Vareta medidora de nível
2. Marca do nível máximo
3. Marca do nível mínimo

MANUTENÇÃO PERIÓDICA E AJUSTES

4. Caso o óleo do motor se situe abaixo da marca do nível mínimo, adicione óleo suficiente do tipo recomendado para corrigir o nível.
5. Instale a tampa de enchimento de óleo.

Mudança do óleo do motor (com ou sem substituição do elemento do filtro de óleo)

1. Retire a carenagem B. (Consulte a página 6-8.)
2. Coloque o motor em funcionamento, deixe-o aquecer durante alguns minutos e depois desligue-o.
3. Instale o acessório de drenagem de óleo do motor, incluído no jogo de ferramentas do proprietário, por baixo da cavilha de drenagem do cárter.

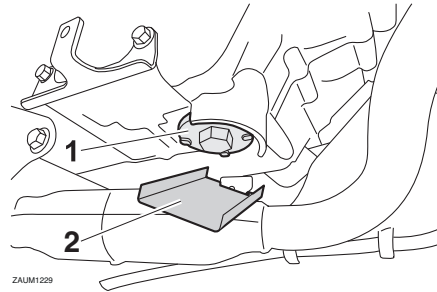

ZAJUM1229

1. Cavilha de drenagem do óleo do motor (cárter)
2. Acessório de drenagem do óleo do motor
4. Coloque um tabuleiro de recolha do óleo por baixo do motor para recolher o óleo usado.
5. Retire a tampa de enchimento de óleo e a cavilha de drenagem juntamente com o anel de vedação em O, a mola de compressão e o coador de óleo do motor, para drenar o óleo do cárter.

PRECAUÇÃO: Quando retirar a cavilha de drenagem de óleo do motor, o anel de vedação em O, a mola de compressão e o coador de óleo cairão. Tenha cuidado para não perder estas peças. [PCA11002]

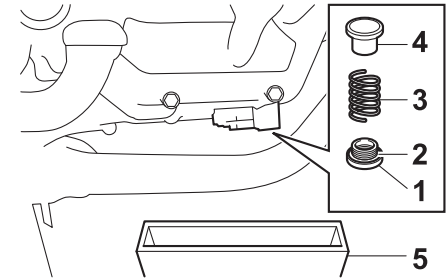

1. Cavilha de drenagem do óleo do motor
2. Anel de vedação em O
3. Mola de compressão
4. Coador
5. Tabuleiro de recolha do óleo
6. Limpe o coador de óleo do motor com solvente.

NOTA

Ignore os passos 7-9 se não desejar substituir o elemento do filtro de óleo.

7. Retire a cobertura do elemento do filtro de óleo, retirando as respectivas cavilhas.

MANUTENÇÃO PERIÓDICA E AJUSTES

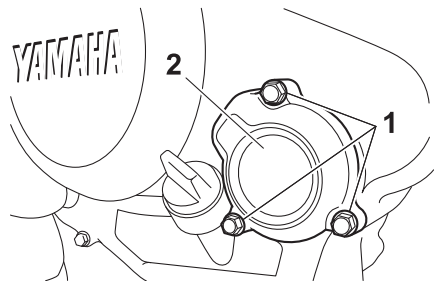

1. Cavilha
 2. Cobertura do elemento do filtro de óleo
8. Retire e substitua o elemento do filtro do óleo e o anel de vedação em O.

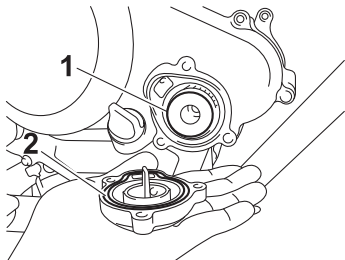

1. Elemento do filtro de óleo
 2. Anel de vedação em O
9. Instale a cobertura do elemento do filtro de óleo, colocando as cavilhas e apertando-as de seguida, em conformidade com o binário especificado.

Binários de aperto:

Cavilha da cobertura do elemento do filtro de óleo:
10 Nm (1.0 m·kgf, 7.2 ft·lbf)

NOTA

Certifique-se de que o anel de vedação em O está bem encaixado.

10. Instale o coador de óleo do motor, a mola de compressão, o anel de vedação em O e a cavilha de drenagem de óleo do motor e aperte-a em conformidade com o binário especificado.
- PRECAUÇÃO:** Antes de instalar a cavilha de drenagem de óleo do motor, não se esqueça de instalar o anel de vedação em O, a mola de compressão e o coador de óleo nas respectivas posições. [PCA10422]

Binários de aperto:

Cavilha de drenagem de óleo do motor:
32 Nm (3.2 m·kgf, 23 ft·lbf)

11. Reabasteça com a quantidade especificada de óleo do motor recomendado e, depois, instale e aperte a tampa de enchimento de óleo.

Óleo do motor recomendado:

Consulte a página 8-1.

Quantidade de óleo:

Sem substituição do elemento do filtro de óleo:
0.95 L (1.00 US qt, 0.84 Imp.qt)
Com substituição do elemento do filtro de óleo:
1.00 L (1.06 US qt, 0.88 Imp.qt)

PCA11621

PRECAUÇÃO

- Para evitar o patinar da embraiagem (uma vez que o óleo do motor também lubrifica a embraiagem), não misture quaisquer aditivos químicos. Não utilize óleos com a especificação para diesel de “CD” nem óleos de qualidade superior à especificada. Para além disso, não utilize óleos denominados “ENERGY CONSERVING II” ou superiores.
- Certifique-se de que não entra nenhum material estranho no cárter.

12. Coloque o motor em funcionamento e deixe-o ao ralenti durante alguns minutos enquanto verifica se existem fugas de óleo. Caso haja uma fuga de óleo, desligue imediatamente o motor e procure a causa.

- Desligue o motor, verifique o nível do óleo e, se necessário, corrija-o.
- Reinicie o indicador de mudança de óleo. (Consulte a página 3-10.)

Refrigerante

PAU20071

O nível do refrigerante deve ser verificado antes de cada viagem. Para além disso, o refrigerante deve ser substituído nos intervalos especificados na tabela de lubrificação e manutenção periódica.

Verificação do nível de líquido refrigerante

PAUM1726

- Coloque o veículo numa superfície nivelada e segure-o numa posição vertical.

NOTA

- O nível de refrigerante deve ser verificado com o motor frio uma vez que este varia consoante a temperatura do motor.
- Durante a verificação do nível de refrigerante, certifique-se de que o veículo está totalmente na vertical. Uma ligeira inclinação lateral poderá resultar numa falsa leitura.

- Verifique o nível de refrigerante no reservatório de refrigerante.

NOTA

O refrigerante deverá situar-se entre as marcas de nível máximo e mínimo.

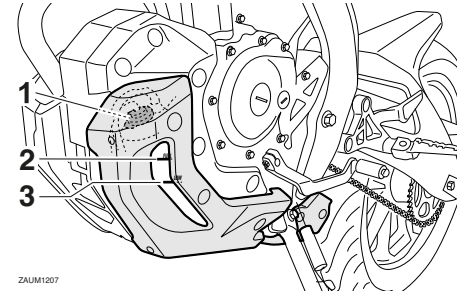

ZAUM1207

- Tampa do reservatório de refrigerante
- Marca do nível máximo
- Marca do nível mínimo

- Se o líquido refrigerante se encontrar na marca de nível mínimo ou abaixo desta, retire a carenagem A (Consulte a página 6-8.) e, depois, abra a tampa do reservatório. **AVISO! Retire apenas a tampa do reservatório de refrigerante. Nunca tente retirar a tampa do radiador enquanto o motor estiver quente.** [PWA15162]
- Adicione refrigerante até à marca de nível máximo e feche a tampa do respectivo reservatório. **PRECAUÇÃO: Caso não tenha líquido refrigerante, utilize água destilada ou água macia. Não utilize água dura nem água salgada pois danificam o motor. Caso tenha utilizado água em vez de líquido refrigerante, substitua-a**

MANUTENÇÃO PERIÓDICA E AJUSTES

por líquido refrigerante logo que possível, caso contrário o sistema de refrigeração não ficará protegido contra congelação e corrosão. Se tiver sido acrescentada água ao líquido refrigerante, solicite a um concessionário Yamaha que verifique o teor de anticongelante do líquido refrigerante logo que possível, caso contrário a eficácia do líquido refrigerante será reduzida. [PCA10473]

6

Capacidade do reservatório de refrigerante (até à marca de nível máximo):

0.25 L (0.26 US qt, 0.22 Imp.qt)

5. Monte a carenagem.

Mudança do refrigerante

O refrigerante deve ser substituído nos intervalos especificados na tabela de lubrificação e manutenção periódica. Solicite a um concessionário Yamaha que mude o refrigerante. **AVISO! Nunca tente retirar a tampa do radiador enquanto o motor estiver quente.** [PWA10382]

PAU33032

Substituição do elemento do filtro de ar e limpeza do tubo de inspeção

PAUM2391

O elemento do filtro de ar deve ser substituído nos intervalos especificados na tabela de lubrificação e manutenção periódica. Solicite a um concessionário que substitua o elemento do filtro de ar mais frequentemente se a condução for feita em áreas vulgarmente húmidas ou poeirentas. Além disso, o tubo de inspeção do filtro de ar deve ser frequentemente verificado e, se necessário, limpo.

Para limpar o tubo de inspeção do filtro de ar

1. Verifique se o tubo no lado da caixa do filtro de ar apresenta sujidade ou água acumuladas.

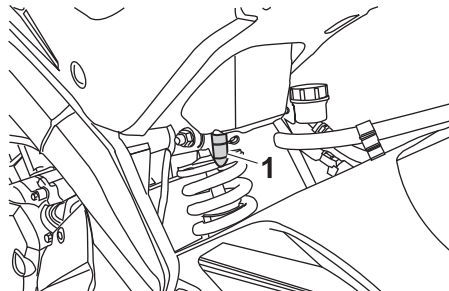

1. Tubo de inspeção do filtro de ar

2. Caso observe a existência de sujidade ou água, retire o tubo, limpe-o e volte a instalá-lo.

Verificação da velocidade de ralenti do motor

PAU44735

Verifique a velocidade de ralenti do motor e, se necessário, solicite a um concessionário Yamaha que a rectifique.

Velocidade de ralenti do motor:
1350–1550 rpm

Ajuste da folga do punho do acelerador

PAU48433

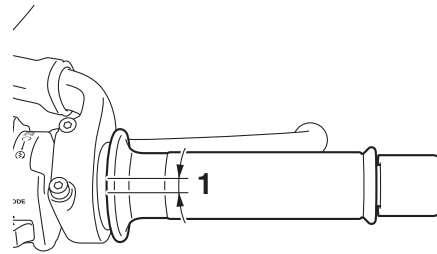

1. Folga do punho do acelerador

A folga do punho do acelerador deverá medir 3.0–5.0 mm (0.12–0.20 in) na borda interior do punho do acelerador. Verifique periodicamente a folga do punho do acelerador e, se necessário, ajuste-a como se segue.

NOTA

A velocidade de ralenti do motor deve ser devidamente ajustada antes de verificar e ajustar a folga do punho do acelerador.

1. Faça deslizar a cobertura de borracha para trás.
2. Desaperte a contraporca.

3. Para aumentar a folga do punho do acelerador, rode a porca ajustadora na direcção (a). Para reduzir a folga do punho do acelerador, rode a porca ajustadora na direcção (b).

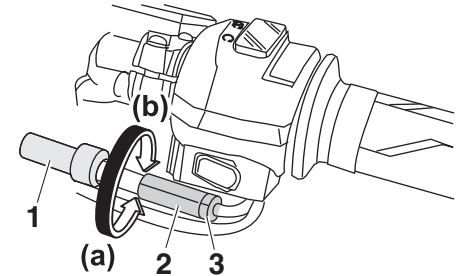

ZAUIM1208

1. Cobertura de borracha
2. Porca ajustadora
3. Contraporca
4. Aperte a contraporca e, depois, faça deslizar a cobertura de borracha para a posição original.

MANUTENÇÃO PERIÓDICA E AJUSTES

PAU21402

Folga das válvulas

A folga das válvulas muda com a utilização, resultando numa mistura inadequada de ar/combustível e/ou ruído no motor. Para evitar que isto ocorra, a folga das válvulas deverá ser regulada por um concessionário Yamaha nos intervalos especificados na tabela de lubrificação e manutenção periódica.

PAUM2405

Pneus

Os pneus são o único contacto entre o veículo e a estrada. A segurança em todas as condições de condução depende de uma área relativamente pequena de contacto com a estrada. Por conseguinte, é essencial manter os pneus sempre em bom estado e substituí-los na altura apropriada pelos pneus especificados.

Pressão de ar dos pneus

A pressão de ar dos pneus deverá ser verificada e, se necessário, ajustada antes de cada viagem.

PWA10504



AVISO

A utilização deste veículo com a pressão dos pneus incorrecta pode causar ferimentos graves ou morte devido à perda de controlo.

- **A pressão de ar dos pneus deve ser verificada e ajustada com os pneus frios (isto é, quando a temperatura dos pneus é igual à temperatura ambiente).**
- **A pressão de ar dos pneus tem de ser ajustada de acordo com a velocidade de condução e o peso total**

do condutor, passageiro, carga e acessórios aprovados para este modelo.

**Pressão de ar dos pneus (medida com os pneus frios):
0–90 kg (0–198 lb):**

Frente:

180 kPa (1.80 kgf/cm², 26 psi)

Trás:

200 kPa (2.00 kgf/cm², 29 psi)

MT125 90–180 kg (198–397 lb)

MT125A 90–178 kg (198–392 lb):

Frente:

180 kPa (1.80 kgf/cm², 26 psi)

Trás:

225 kPa (2.25 kgf/cm², 33 psi)

Carga máxima*:

MT125 180 kg (397 lb)

MT125A 178 kg (392 lb)

* Peso total com condutor, passageiro, carga e acessórios

PWA10512



AVISO

Nunca sobrecarregue o seu veículo. A utilização de um veículo sobrecarregado pode provocar um acidente.

Inspeção dos pneus

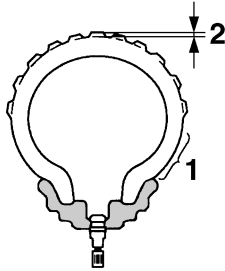

1. Flanco do pneu
2. Profundidade do piso do pneu

Os pneus devem ser verificados antes de cada viagem. Se a profundidade da face de rolamento central atingir o limite especificado, se o pneu tiver um prego ou fragmentos de vidro, ou se o flanco estiver rachado, solicite a um concessionário Yamaha que substitua o pneu imediatamente.

Profundidade mínima do piso do pneu (frente e trás):
1.6 mm (0.06 in)

NOTA

Os limites de profundidade do piso dos pneus poderão diferir de país para país. Cumpra sempre os regulamentos locais.

PWA10472

AVISO

- **Solicite a um concessionário Yamaha que substitua os pneus excessivamente gastos. Para além de ser ilegal, utilizar o veículo com pneus excessivamente gastos diminui a estabilidade de condução e pode levar a perda de controlo.**
- **A tarefa de substituição de todas as peças relacionadas com as rodas e os travões, incluindo os pneus, deve ser executada por um concessionário Yamaha, que possui os conhecimentos e experiência profissionais necessários para o fazer.**
- **Após a substituição de um pneu, conduza a velocidades moderadas, uma vez que a superfície do pneu deverá primeiro ser “rodada” para que desenvolva as respectivas características óptimas.**

Informações relativas aos pneus

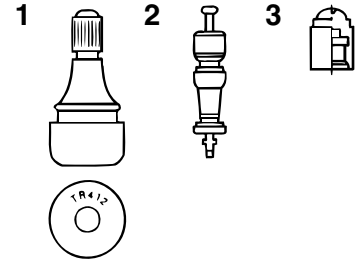

1. Válvula de ar do pneu
2. Núcleo da válvula de ar do pneu
3. Tampa da válvula de ar do pneu com vedante

Este motociclo está equipado com pneus sem câmara de ar, válvulas de ar do pneu e rodas de liga.

Os pneus desgastam-se, mesmo que não sejam usados ou tenham sido usados apenas ocasionalmente. Uma prova de desgaste são as fendas no piso do pneu e na borracha do flanco, por vezes acompanhadas de deformação da carcaça. Os pneus velhos e desgastados devem ser verificados por especialistas em pneus para garantir que estão em condições para continuarem a ser usados.

MANUTENÇÃO PERIÓDICA E AJUSTES

PWA10902

AVISO

- Os pneus da frente e de trás devem ser da mesma marca e modelo; caso contrário, as características de condução do motociclo podem ser diferentes, o que poderia causar um acidente.
- Certifique-se sempre de que as tampas das válvulas estão bem instaladas para evitar a fuga de pressão de ar.
- Utilize apenas as válvulas para pneus e os núcleos de válvula indicados na lista abaixo para evitar o esvaziamento dos pneus durante a condução.

Após testes extensivos, apenas os pneus indicados na lista abaixo foram aprovados para este modelo pela Yamaha Motor Co., Ltd.

Pneu da frente:

Tamanho:

100/80-17 M/C 52H(PIRELLI)-
52S(MICHELIN)

Fabricante/modelo:

PIRELLI/SPORT DEMON
MICHELIN/PILOT STREET

Válvula de ar do pneu:

TR412

Núcleo de válvula:

V3002 (de origem)

Pneu de trás:

Tamanho:

130/70-17 M/C 62H(PIRELLI)-
62S(MICHELIN)

Fabricante/modelo:

PIRELLI/SPORT DEMON
MICHELIN/PILOT STREET

Válvula de ar do pneu:

TR412

Núcleo de válvula:

V3002 (de origem)

- Utilize apenas os pneus sobresselentes especificados. Outro tipo de pneus poderá rebentar a velocidades super altas.
- Os pneus completamente novos podem ter uma aderência relativamente fraca em certas superfícies de estrada até terem sido “rodados”. Portanto, depois de instalar um pneu novo, é aconselhável conduzir moderadamente durante aproximadamente 100 km (60 mi) antes de fazer qualquer viagem a alta velocidade.
- Os pneus têm de ser aquecidos antes de uma viagem a alta velocidade.
- Ajuste sempre a pressão de ar dos pneus em conformidade com as condições de utilização.

PWA10601

AVISO

Este motociclo está equipado com pneus para velocidade super alta. Verifique os pontos seguintes de modo a tirar o máximo partido da eficiência destes pneus.

Rodas de liga

PAU21963

Para maximizar o desempenho, durabilidade e funcionamento seguro do seu veículo, tenha atenção aos seguintes pontos relativos às rodas especificadas.

- Antes de cada viagem, deverá verificar se os aros das rodas apresentam fendas, dobras, deformações ou danos. Caso encontre qualquer tipo de danos, solicite a um concessionário Yamaha que substitua a roda. Não tente fazer qualquer tipo de reparação na roda, por pequena que seja. Uma roda que esteja deformada ou rachada deverá ser substituída.
- A roda deve ser equilibrada sempre que o pneu ou a roda sejam trocados ou substituídos. Uma roda desequilibrada pode resultar num fraco desempenho, características de manuseamento adversas e uma vida reduzida do pneu.

Ajuste da folga da alavanca da embraiagem

PAU22045

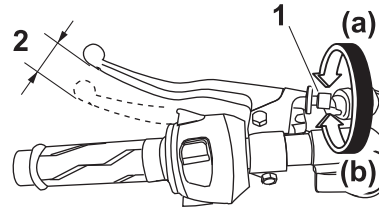

1. Cavilha ajustadora da folga da alavanca da embraiagem
2. Folga da alavanca da embraiagem

A folga da alavanca da embraiagem deverá medir 10.0–15.0 mm (0.39–0.59 in) como ilustrado. Verifique periodicamente a folga da alavanca da embraiagem e, se necessário, ajuste como se segue.

1. Deslize a cobertura de borracha para trás na alavanca da embraiagem.
2. Desaperte a contraporca.
3. Para aumentar a folga da alavanca da embraiagem, rode a respectiva cavilha ajustadora na direcção (a). Para reduzir a folga da alavanca da embraiagem, rode a cavilha ajustadora na direcção (b).

NOTA

Se tiver sido possível obter a folga especificada para a alavanca da embraiagem conforme descrito acima, ignore os passos 4–7.

4. Rode a cavilha ajustadora na alavanca da embraiagem totalmente na direcção (a) para desapertar o cabo da embraiagem.
5. Desaperte a contraporca situada no cárter.

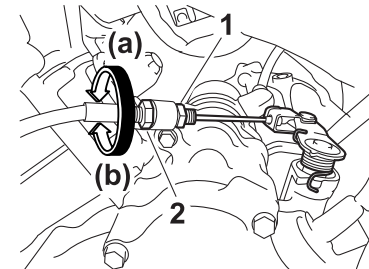

1. Contraporca
2. Porca ajustadora da folga da alavanca da embraiagem (cárter)
6. Para aumentar a folga da alavanca da embraiagem, rode a respetiva porca ajustadora na direcção (a). Para reduzir a folga da alavanca da embraiagem, rode a respetiva porca ajustadora na direcção (b).

MANUTENÇÃO PERIÓDICA E AJUSTES

zir a folga da alavanca da embraiagem, rode a porca ajustadora na direcção (b).

7. Aperte a contraporca situada no cárter.
8. Aperte a contraporca na alavanca da embraiagem e, depois, faça deslizar a cobertura de borracha para a posição original.

Verificação da folga da alavanca do travão dianteiro

PAUT1222

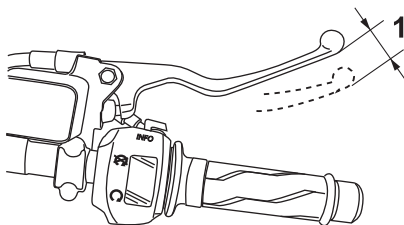

ZALUM1179

1. Folga da alavanca do travão

A folga da alavanca do travão deverá medir 2.0–5.0 mm (0.08–0.20 in) como ilustrado. Verifique periodicamente a folga da alavanca do travão e, se necessário, solicite a um concessionário Yamaha que verifique o sistema de travagem.

PWA10642



AVISO

Uma folga incorrecta da alavanca do travão indica uma condição perigosa no sistema de travagem. Não utilize o veículo até que o sistema de travagem tenha sido verificado ou reparado por um concessionário Yamaha.

Ajuste da folga do pedal do travão

PAUM1354

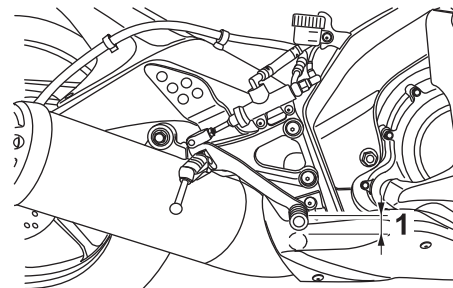

1. Folga do pedal do travão

A folga do pedal do travão deverá medir 3.5–4.5 mm (0.14–0.18 in) como ilustrado. Verifique periodicamente a folga do pedal do travão e, se necessário, solicite a um concessionário Yamaha que a ajuste.

PWAM1031



AVISO

Uma folga incorrecta do pedal do travão indica uma condição perigosa no sistema de travagem. Não utilize o motociclo até que o sistema de travagem tenha sido verificado ou reparado por um concessionário Yamaha.

Interruptores das luzes dos travões

PAUM3541

Para modelos com sistema ABS

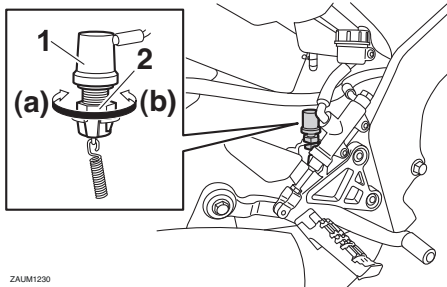

1. Interruptor da luz do travão traseiro
2. Porca ajustadora do interruptor da luz do travão traseiro

A luz do travão, que é ativada pelo pedal do travão e pela alavanca do travão, deve acender-se imediatamente antes da travagem se concluir. Se necessário, ajuste o interruptor da luz do travão traseiro como segue, mas tendo em atenção que o interruptor da luz do travão dianteiro deve ser ajustado por um concessionário Yamaha. Rode a porca ajustadora do interruptor da luz do travão traseiro enquanto mantém o interruptor da luz do travão traseiro no respectivo lugar. Para fazer com que a luz do travão se acenda mais cedo, rode a porca

ajustadora na direcção (a). Para fazer com que a luz do travão se acenda mais tarde, rode a porca ajustadora na direcção (b).

Para modelos sem sistema ABS

A luz do travão, que é ativada pelo pedal do travão e pela alavanca do travão, deve acender-se imediatamente antes da travagem se concluir. Se necessário, solicite a um concessionário Yamaha que verifique os interruptores da luz do travão.

Verificação das pastilhas dos travões da frente e de trás

PAU22393

Deverá verificar se existe desgaste nas pastilhas dos travões da frente e de trás nos intervalos especificados na tabela de lubrificação e manutenção periódica.

Pastilhas do travão da frente

PAU22421

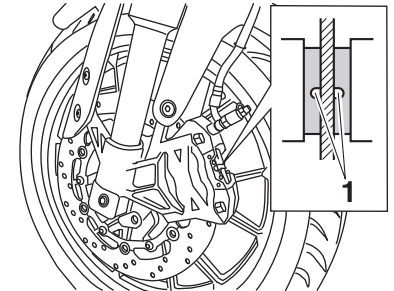

ZAUJ1180

1. Ranhura do indicador de desgaste

Cada uma das pastilhas do travão da frente está equipada com uma ranhura indicadora de desgaste, que lhe permite verificar o respectivo desgaste sem ter de desmontar o travão. Para verificar o nível de desgaste da pastilha do travão, verifique a ranhura indicadora de desgaste. Caso uma pastilha do travão se tenha gasto até ao ponto em que a ranhura indicadora de desgaste te-

MANUTENÇÃO PERIÓDICA E AJUSTES

na quase desaparecido, solicite a um concessionário Yamaha que substitua as pastilhas do travão como um conjunto.

Pastilhas do travão de trás

PAU22501

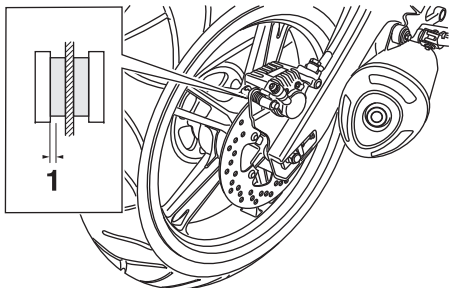

1. Espessura do revestimento

Verifique se existem danos em cada uma das pastilhas do travão traseiro e meça a espessura do revestimento. Se uma das pastilhas do travão estiver danificada ou se a espessura do revestimento for inferior a 1.5 mm (0.06 in), solicite a um concessionário Yamaha que substitua as pastilhas como um conjunto.

Verificação do nível de líquido dos travões

PAU40262

Antes de conduzir, verifique se o líquido dos travões se encontra acima da marca de nível mínimo. Ao verificar o nível do líquido, certifique-se de que o topo do reservatório se encontra na horizontal. Reabasteça o líquido dos travões, se necessário.

Travão dianteiro

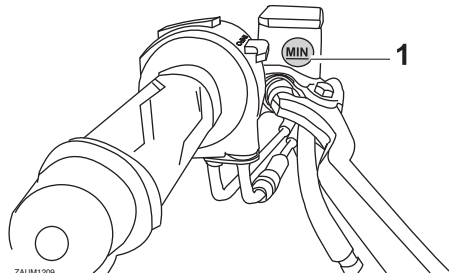

1. Marca do nível mínimo

Travão traseiro

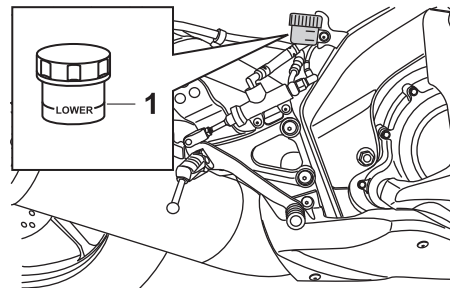

1. Marca do nível mínimo

Líquido dos travões especificado:
DOT 4

PWA16011

AVISO

Uma manutenção inadequada pode resultar em perda de capacidade de travagem. Cumpra as seguintes precauções:

- Se o líquido dos travões for insuficiente, poderá ocorrer entrada de ar no sistema de travagem, reduzindo o desempenho da travagem.
- Limpe a tampa de enchimento antes de remover. Utilize apenas líquido dos travões DOT 4 de um recipiente selado.

- **Utilize apenas o líquido dos travões especificado, caso contrário os vedantes de borracha podem deteriorar-se, causando fugas.**
- **Reabasteça com o mesmo tipo de líquido dos travões. A adição de DOT 4 pode resultar numa reacção química nociva.**
- **Durante o reabastecimento, tenha cuidado para que não entre água ou pó no reservatório de líquido dos travões. A água reduzirá significativamente o ponto de ebulição do líquido e poderá causar bloqueio de vapor, e a sujidade poderá obstruir as válvulas da unidade hidráulica do ABS.**

tas e/ou fuga no sistema de travagem. Por conseguinte, verifique se as pastilhas dos travões estão gastas e se o sistema de travagem apresenta fugas. Se o nível de líquido dos travões descer repentinamente, solicite a um concessionário Yamaha que verifique qual a causa antes de conduzir.

Mudança do líquido dos travões

Solicite a um concessionário Yamaha que substitua o líquido dos travões nos intervalos especificados na tabela de lubrificação e manutenção periódica. Para além disso, mande substituir os vedantes de óleo dos cilindros mestre e das pinças, assim como os tubos dos travões, nos intervalos especificados a seguir ou sempre que apresentem danos ou fugas.

- Vedantes de óleo: Substitua de dois em dois anos.
- Tubos dos travões: Substitua de quatro em quatro anos.

PCA17641

PRECAUÇÃO

O líquido dos travões poderá danificar superfícies pintadas ou peças plásticas. Limpe sempre de imediato o líquido derramado.

À medida que as pastilhas do travão se desgastam, é normal que o nível de líquido dos travões desça gradualmente. Um nível reduzido de líquido dos travões pode indicar que as pastilhas dos travões estão gas-

MANUTENÇÃO PERIÓDICA E AJUSTES

Folga da corrente de transmissão

PAU22762

A folga da corrente de transmissão deve ser verificada antes de cada viagem e, se necessário, ajustada.

Verificação da folga da corrente de transmissão

PAUM3550

1. Coloque o motociclo no descanso lateral.

NOTA

Ao verificar e ajustar a folga da corrente de transmissão, o motociclo não deve ter qualquer tipo de carga.

2. Mude a transmissão para ponto morto.
3. Meça a folga da corrente de transmissão na marca de seta no braço oscilante conforme demonstrado na ilustração.

Folga da corrente de transmissão:
35.0–45.0 mm (1.38–1.77 in)

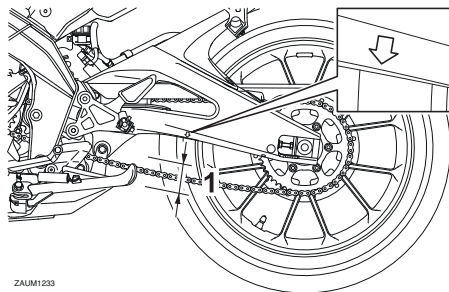

ZALUM1233

1. Folga da corrente de transmissão

4. Se a folga da corrente de transmissão estiver incorreta, ajuste-a do modo que se segue.

Ajuste da folga da corrente de transmissão

PAU34318

Consulte um concessionário Yamaha antes de ajustar a folga da corrente de transmissão.

1. Desaperte a porca do eixo e a contra-porca em ambos os lados do braço oscilante.

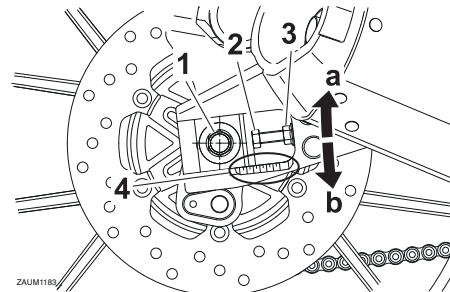

ZALUM1183

1. Porca do eixo
 2. Cavilha ajustadora da folga da corrente de transmissão
 3. Contraporca
 4. Marcas de alinhamento
2. Para apertar a corrente de transmissão, rode a cavilha ajustadora da folga da corrente de transmissão em ambos os lados do braço oscilante na direção (a). Para desapertar a corrente de transmissão, rode a cavilha ajustadora em ambos os lados do braço oscilante na direção (b) e empurre a roda traseira para a frente.
PRECAUÇÃO: Uma folga inadequada da corrente de transmissão sobrecarregará o motor assim como outras peças vitais do motociclo e pode provocar patinagem ou quebra da corrente. Para evitar que isto

ocorra, mantenha a folga da corrente de transmissão dentro dos limites especificados. [PCA10572]

NOTA

Utilizando as marcas de alinhamento situadas em ambos os lados do braço oscilante, certifique-se de que ambas as polias da corrente de transmissão estão na mesma posição para obter um correto alinhamento das rodas.

3. Aperte a porca do eixo e, depois, as contraporcas em conformidade com os binários especificados.

Binários de aperto:

Porca do eixo:

85 Nm (8.5 m·kgf, 61 ft·lbf)

Contraporca:

16 Nm (1.6 m·kgf, 12 ft·lbf)

4. Certifique-se de que as polias da corrente de transmissão estão na mesma posição, a folga da corrente de transmissão está correta, e a corrente de transmissão se move suavemente.

Limpeza e lubrificação da corrente de transmissão

PAU23026

A corrente de transmissão deve ser limpa e lubrificada nos intervalos especificados na tabela de lubrificação e manutenção periódica, caso contrário gastar-se-á rapidamente, especialmente quando conduz o veículo em áreas poeirentas ou húmidas. Faça a manutenção da corrente de transmissão do seguinte modo:

PCA10584

PRECAUÇÃO

A corrente de transmissão deverá ser lubrificada após lavar o motociclo, conduzir à chuva ou conduzir em áreas húmidas.

1. Limpe a corrente de transmissão com querosene e uma pequena escova macia. **PRECAUÇÃO: Para evitar danificar os anéis de vedação em O, não lave a corrente de transmissão a vapor, a alta pressão nem com solventes inapropriados.**

[PCA11122]

2. Seque a corrente de transmissão.
3. Lubrifique minuciosamente a corrente de transmissão com lubrificante especial para correntes de anel de vedação em O. **PRECAUÇÃO: Não utilize**

óleo do motor ou qualquer outro lubrificante para a corrente de transmissão, pois estes podem conter substâncias que podem danificar os anéis de vedação em O. [PCA11112]

MANUTENÇÃO PERIÓDICA E AJUSTES

6

Verificação e lubrificação dos cabos

PAU23098

Antes de cada viagem, deverá verificar o funcionamento e o estado de todos os cabos de controlo e, se necessário, deverá lubrificar os cabos e as respectivas extremidades. Se um cabo estiver danificado ou não se deslocar suavemente, solicite a um concessionário Yamaha que o verifique ou substitua. **AVISO! Eventuais danos no receptáculo exterior dos cabos podem resultar no aparecimento de ferrugem no interior e provocar interferência com o movimento dos cabos. Substitua os cabos danificados assim que possível, para evitar situações de insegurança.** [PWA10712]

Lubrificante recomendado:

Lubrificante para cabos Yamaha ou outro lubrificante para cabos adequado

Verificação e lubrificação do punho e do cabo do acelerador

PAU23115

O funcionamento do punho do acelerador deverá ser verificado antes de cada viagem. Além disso, o cabo deverá ser lubrificado por um concessionário Yamaha nos intervalos especificados na tabela de manutenção periódica.

O cabo do acelerador possui uma cobertura de borracha. Verifique se a cobertura está firmemente instalada. Mesmo que a cobertura se encontre correctamente instalada, ela não protege completamente o cabo contra a entrada de água. Por conseguinte, quando lavar o veículo, tenha cuidado para não deitar água directamente na cobertura nem no cabo. Se houver sujidade no cabo ou na cobertura, limpe com um pano húmido.

Verificação e lubrificação das alavancas do travão e da embraiagem

PAU23144

Antes de cada viagem, deverá verificar o funcionamento das alavancas do travão e da embraiagem e, se necessário, deverá lubrificar os pivôs da alavanca.

Alavanca do travão

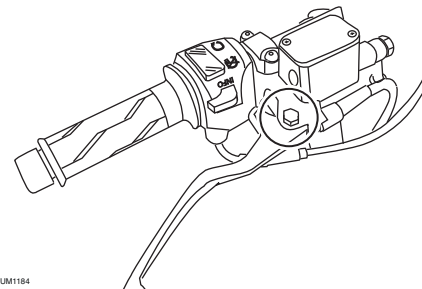

ZAUM1184

Alavanca da embraiagem

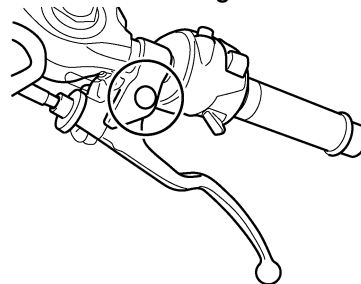

Lubrificantes recomendados:

Alavanca do travão:

Massa de lubrificação de silicone

Alavanca da embraiagem:

Massa de lubrificação de sabão de lítio

Verificação e lubrificação do pedal do travão

PAU23185

Antes de cada viagem, deverá verificar o funcionamento dos pedais do travão e, se necessário, deverá lubrificar os pivôs dos pedais.

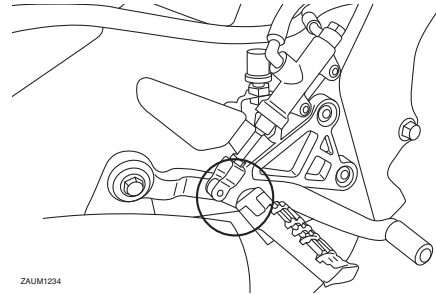

ZAUM1234

Lubrificante recomendado:

Massa de lubrificação de sabão de lítio

Verificação e lubrificação do descanso lateral

PAU23203

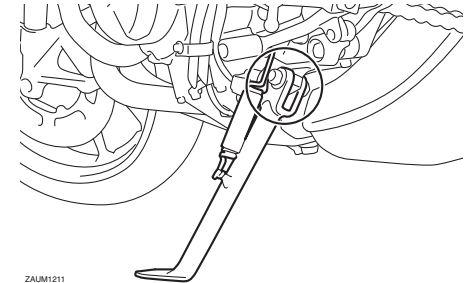

ZAUM1211

Antes de cada viagem, deverá verificar o funcionamento do descanso lateral e, se necessário, deverá lubrificar o pivô do descanso lateral e as superfícies de contacto de metal com metal.



Caso o descanso lateral não se desloque suavemente para cima e para baixo, solicite a um concessionário Yamaha que o verifique ou repare. Caso contrário, o descanso lateral pode bater no chão e distrair o condutor, resultando numa possível perda de controlo.

PWA10732

MANUTENÇÃO PERIÓDICA E AJUSTES

Lubrificante recomendado:

Massa de lubrificação de sabão de lítio

PAUM1653

Lubrificação dos pivôs do braço oscilante

Os pivôs do braço oscilante devem ser lubrificados por um concessionário Yamaha nos intervalos especificados na tabela de lubrificação e manutenção periódica.

Lubrificante recomendado:

Massa de lubrificação de sabão de lítio

PAU23273

Verificação da forquilha dianteira

O estado e funcionamento da forquilha dianteira deverão ser verificados como se segue, nos intervalos especificados na tabela de lubrificação e manutenção periódica.

Verificação do estado

Verifique se os tubos internos estão arranhados, danificados ou perdem óleo em excesso.

Verificação do funcionamento

1. Coloque o veículo numa superfície nivelada e segure-o numa posição vertical. **AVISO! Para evitar ferimentos, apoie bem o veículo para que não haja o perigo de este tombar.**
2. Com o travão dianteiro accionado, empurre várias vezes o guidador com força para baixo para verificar se a forquilha dianteira se comprime e recua suavemente.

[PWA10752]

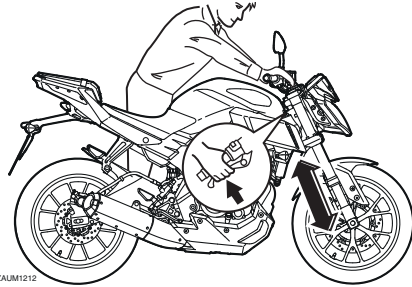

PCA10591

PRECAUÇÃO

Se encontrar quaisquer danos na forquilha dianteira ou se esta não funcionar devidamente, solicite a um concessionário Yamaha que a verifique ou repare.

Verificação da direcção

PAU23284

Os rolamentos da direcção gastos ou soltos podem provocar situações de perigo. Portanto, o funcionamento da direcção deverá ser verificado do modo que se segue e nos intervalos de tempo especificados na tabela de lubrificação e manutenção periódica.

1. Coloque um cavalete por baixo do motor para elevar a roda da frente do chão. (Consulte a página 6-36 para obter mais informações.) **AVISO!** Para evitar ferimentos, apoie bem o veículo para que não haja o perigo de este tombar. [PWA10752]
2. Segure as extremidades inferiores das pernas da forquilha dianteira e tente deslocá-las para a frente e para trás. Se sentir alguma folga, solicite a um concessionário Yamaha que verifique e repare a direcção.

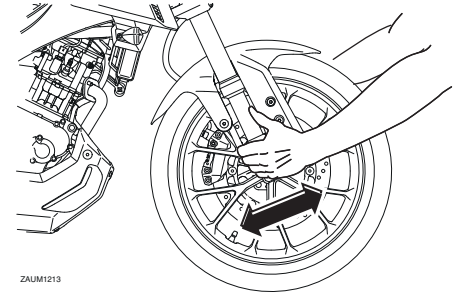

ZAU11213

MANUTENÇÃO PERIÓDICA E AJUSTES

Verificação dos rolamentos de roda

PAU23292

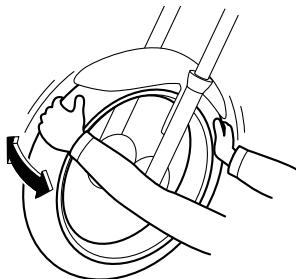

6

Os rolamentos de roda dianteiros e traseiros têm de ser verificados nos intervalos de tempo especificados na tabela de lubrificação e manutenção periódica. Se houver uma folga no cubo da roda ou se a roda não virar suavemente, solicite a um concessionário Yamaha que verifique os rolamentos de roda.

Bateria

PAU23315

Uma bateria mal cuidada poderá corroer e descarregar rapidamente. O nível do electrólito, as ligações dos fios da bateria e o direccionamento do tubo de respiração devem ser verificados antes de cada viagem e nos intervalos especificados na tabela de lubrificação e manutenção periódica.

PWA10771

AVISO

- O electrólito é venenoso e perigoso pois contém ácido sulfúrico, o qual provoca queimaduras graves. Evite o contacto com a pele, os olhos ou o vestuário e proteja sempre os olhos quando trabalhar perto de baterias. Em caso de contacto, efectue os seguintes PRIMEIROS SOCORROS.
 - **EXTERNOS:** Lave com água abundante.
 - **INTERNOS:** Beba grandes quantidades de água ou leite e chame imediatamente um médico.
 - **OLHOS:** Lave com água durante 15 minutos e procure imediatamente cuidados médicos.
- As baterias produzem hidrogénio explosivo. Por conseguinte, mantenha a bateria afastada de faíscas,

chamas, cigarros, etc. e assegure ventilação suficiente quando a estiver a carregar num espaço fechado.

- Tenha cuidado para não derramar electrólito na corrente de transmissão, uma vez que isto pode enfraquecê-la, reduzir a vida útil da corrente e, possivelmente, resultar em acidente.
- **MANTENHA TODAS AS BATERIAS FORA DO ALCANCE DAS CRIANÇAS.**

Verificação do nível de electrólito

1. Coloque o veículo numa superfície nivelada e segure-o numa posição vertical.

NOTA

Durante a verificação do nível de electrólito, certifique-se de que o veículo está totalmente na vertical.

2. Verifique o nível de electrólito na bateria.

NOTA

O electrólito deverá encontrar-se entre as marcas de nível máximo e mínimo.

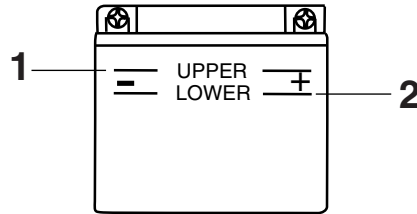

ZAUM106

1. Marca do nível máximo
2. Marca do nível mínimo
3. Se o electrólito estiver na marca de nível mínimo, ou abaixo desta, adicione água destilada para o fazer subir até à marca de nível máximo. **PRECAUÇÃO: Utilize apenas água destilada uma vez que a água da torneira contém minerais que são prejudiciais para a bateria.** [PCA10612]
4. Verifique e, se necessário, aperte as ligações dos fios da bateria e corrija o direccionamento do tubo de respiração.

Acondicionamento da bateria

1. Caso não pretenda conduzir o motociclo durante mais de um mês, retire a bateria, carregue-a totalmente e coloque-a num local fresco e seco.

PRECAUÇÃO: Para remover a bateria, deve verificar se a chave está rodada para “OFF”, e, em seguida, desligue o fio negativo antes de desligar o fio positivo. [PCA16303]

2. Se pretender guardar a bateria durante mais de dois meses, verifique a gravidade específica do electrólito pelo menos uma vez por mês e carregue totalmente a bateria sempre que necessário.
3. Carregue totalmente a bateria antes de a instalar. **PRECAUÇÃO: Para instalar a bateria, deve verificar se a chave está rodada para “OFF”, e, em seguida, ligue o fio positivo antes de ligar o fio negativo.** [PCA16841]
4. Depois da instalação, certifique-se de que os fios da bateria estão devidamente ligados aos terminais da bateria e de que o tubo de respiração se encontra devidamente direccionado, em boas condições e sem qualquer obstrução. **PRECAUÇÃO: Se o tubo de respiração estiver posicionado de forma a que o chassis fique exposto ao electrólito ou ao gás expelido pela bateria, o chassis pode sofrer danos estruturais e externos.**

[PCA10602]

Substituição dos fusíveis

As caixas de fusíveis, que contêm os fusíveis para os circuitos individuais, encontram-se por baixo do assento do condutor. (Consulte a página 3-18.)

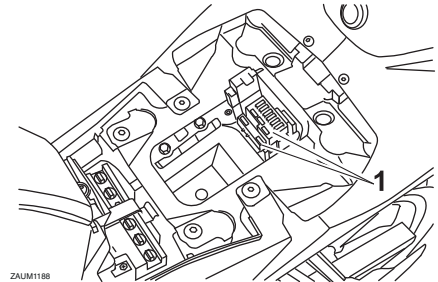

ZAUM1188

1. Caixa de fusíveis

Se um fusível para os diferentes circuitos estiver queimado, substitua-o do modo seguinte.

1. Rode a chave para “OFF” e desligue o circuito eléctrico em questão.
2. Retire o fusível queimado e instale um novo fusível com a amperagem especificada. **AVISO! Não utilize um fusível com uma amperagem superior à recomendada, para evitar causar grandes danos no sistema eléctrico e possivelmente um incêndio.**

[PWA15132]

MANUTENÇÃO PERIÓDICA E AJUSTES

NOTA

A tenaz de fusíveis está incluída no jogo de ferramentas do proprietário. Utilize a tenaz para remover e instalar um fusível.

MT125

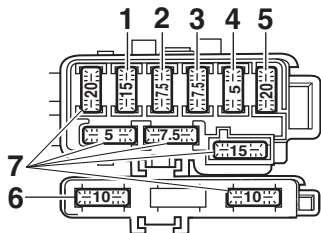

ZALUM1189

1. Fusível do farol dianteiro
2. Fusível do sistema de sinalização
3. Fusível da ignição
4. Fusível do motor da ventoinha do radiador
5. Fusível principal
6. Fusível de reserva
7. Fusível de substituição

MT125A

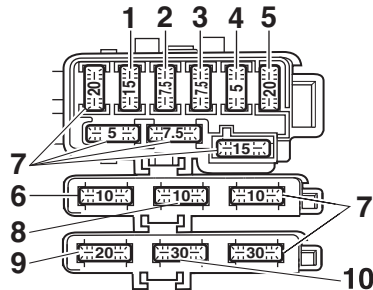

ZALUM1231

1. Fusível do farol dianteiro
2. Fusível do sistema de sinalização
3. Fusível da ignição
4. Fusível do motor da ventoinha do radiador
5. Fusível principal
6. Fusível da unidade de controlo ABS
7. Fusível de substituição
8. Fusível de reserva
9. Fusível de solenóide ABS
10. Fusível do motor do ABS

Fusíveis especificados:

- Fusível principal:
20.0 A
- Fusível da ignição:
7.5 A
- Fusível do sistema de sinalização:
7.5 A
- Fusível do farol dianteiro:
15.0 A
- Fusível do motor da ventoinha do radiador:
5.0 A
- Fusível da unidade de controlo ABS:
MT125A 10.0 A
- Fusível motor ABS:
MT125A 30.0 A
- Fusível de solenóide ABS:
MT125A 20.0 A
- Fusível de reserva:
10.0 A

3. Rode a chave para "ON" e ligue o circuito eléctrico em questão para verificar se o dispositivo funciona.
4. Caso o fusível se volte imediatamente a queimar, solicite a um concessionário Yamaha que verifique o sistema eléctrico.

Substituição da lâmpada do farol dianteiro

PAUM3501

Este modelo está equipado com uma lâmpada do farol dianteiro de halogéneo. Se a lâmpada do farol dianteiro se fundir, substitua-a do modo que se segue.

PCA10651

PRECAUÇÃO

Tenha cuidado para não danificar as seguintes peças:

- **Lâmpada do farol dianteiro**

Não toque na parte em vidro da lâmpada do farol dianteiro para evitar que se suje com óleo, caso contrário a transparência do vidro, a luminosidade da lâmpada e o seu tempo de duração serão adversamente afectados. Limpe minuciosamente quaisquer vestígios de sujidade e de marcas de dedos, utilizando um pano humedecido com álcool ou diluente.

- **Lente do farol dianteiro**

Não cole nenhum tipo de película colorida nem autocolantes na lente do farol dianteiro.

Não utilize uma lâmpada do farol dianteiro com um consumo em watts superior ao especificado.

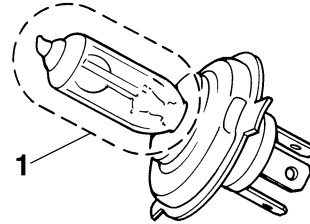

1. Não toque na parte em vidro da lâmpada.

1. Retire o farol dianteiro, retirando as cavilhas de cada lado.

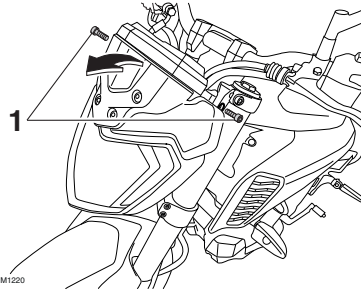

ZAUM1220

1. Cavilha

2. Desligue o acoplador do farol dianteiro e retire a cobertura da lâmpada do farol dianteiro.

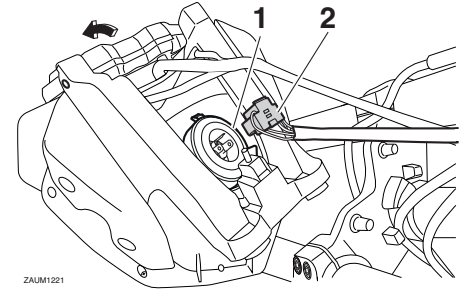

ZAUM1221

1. Cobertura da lâmpada do farol dianteiro
2. Acoplador do farol dianteiro

3. Retire o suporte da lâmpada do farol dianteiro rodando-o no sentido contrário ao dos ponteiros do relógio e retire a lâmpada fundida.

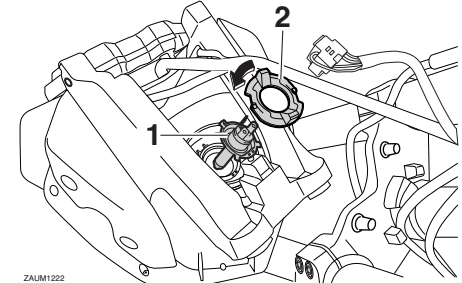

ZAUM1222

1. Lâmpada do farol dianteiro
2. Suporte da lâmpada do farol dianteiro

MANUTENÇÃO PERIÓDICA E AJUSTES

4. Coloque uma nova lâmpada do farol dianteiro e fixe-a com o respetivo suporte.
5. Instale a cobertura da lâmpada do farol dianteiro e ligue o acoplador.
6. Instale a unidade do farol dianteiro conforme ilustrado e, depois, instale a cavilha de cada lado.

NOTA

Verifique o direccionamento do cabo quando a unidade do farol dianteiro é instalada para evitar que os cabos estejam trilhados e que o acoplador esteja desligado.

Mínimos

Este modelo está equipado com mínimos tipo LED.

Se um mínimo não se acender, solicite a um concessionário Yamaha que o verifique.

PAU54501

Luz do travão/farolim traseiro

Este modelo está equipado com uma luz do travão/farolim traseiro tipo LED.

Se a luz do travão/farolim traseiro não se acender, solicite a um concessionário Yamaha que a verifique.

PAU24182

6

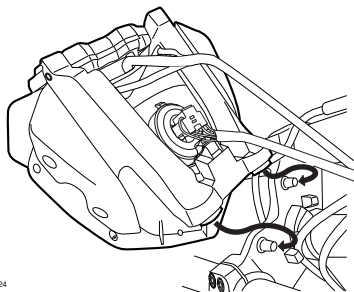

ZALM1224

7. Solicite a um concessionário Yamaha que ajuste o feixe do farol dianteiro, caso necessário.

Substituição de uma lâmpada do sinal de mudança de direcção

PAU24205

1. Retire a lente do sinal de mudança de direcção, removendo o respectivo parafuso.

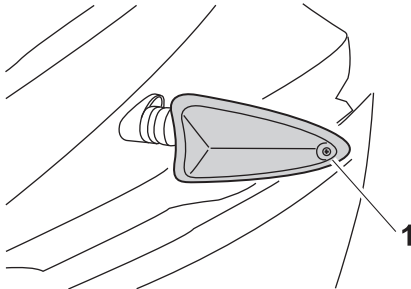

1. Parafuso

2. Retire a lâmpada fundida, empurrando-a para dentro e rodando-a no sentido contrário ao dos ponteiros do relógio.

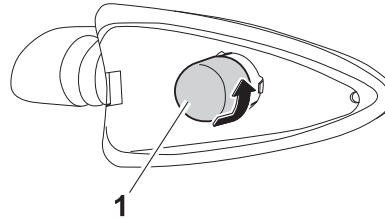

ZAUM1223

1. Lâmpada do sinal de mudança de direcção
3. Introduza uma lâmpada nova no receptáculo, empurre-a para dentro e rode-a no sentido dos ponteiros do relógio até que pare.
4. Instale a lente, colocando o respectivo parafuso. **PRECAUÇÃO: Não aperte demasiado o parafuso pois a lente poderá partir.** [PCA11192]

Substituição da lâmpada da luz da chapa de matrícula

PAUM3510

1. Retire a unidade da luz da chapa de matrícula, retirando o respectivo parafuso.

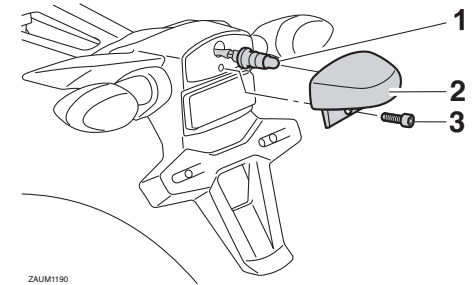

ZAUM1190

1. Receptáculo da luz da lâmpada da chapa de matrícula
2. Unidade da luz da chapa de matrícula
3. Parafuso
2. Retire o receptáculo da lâmpada da luz da chapa de matrícula (em conjunto com a lâmpada), puxando-o para fora.
3. Puxe a lâmpada fundida para removê-la.
4. Introduza uma nova lâmpada no receptáculo.
5. Instale o receptáculo (em conjunto com a lâmpada), empurrando-o para dentro.

MANUTENÇÃO PERIÓDICA E AJUSTES

6. Instale a unidade da luz da chapa de matrícula, instalando o respectivo parafuso.

PAU24351

Suporte do motociclo

Uma vez que este modelo não está equipado com um descanso central, tenha em consideração as seguintes precauções quando remover a roda dianteira e a roda traseira ou quando efectuar outro tipo de manutenção para a qual seja necessário colocar o motociclo na posição vertical. Assegure-se de que o motociclo se encontra numa posição estável e nivelada, antes de iniciar qualquer procedimento de manutenção. Para obter uma maior estabilidade, pode ser colocada uma caixa robusta em madeira por baixo do motor.

baixo de cada um dos lados do chassis à frente da roda traseira, quer por baixo de cada um dos lados do braço oscilante.

Realização de serviços na roda dianteira

1. Estabilize a traseira do motociclo através da utilização de um cavalete para motociclo ou, se não possuir um cavalete adicional, através da colocação de um macaco por baixo do chassis à frente da roda traseira.
2. Levante a roda dianteira do chão, utilizando um cavalete de motociclo.

Realização de serviços na roda traseira

Levante a roda traseira do chão através da utilização de um cavalete de motociclo ou, se não possuir um cavalete adicional, através da colocação de um macaco, quer por

Roda da frente (para modelos sem sistema ABS)

PAU44792



AVISO

Para modelos com sistema ABS, solicite a um concessionário Yamaha que remova e instale a roda.

PWA14841

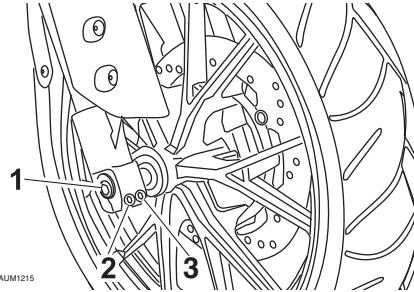

ZAUM1215

1. Cavilha do eixo
2. Cavilha de aperto do eixo da roda dianteira A
3. Cavilha de aperto do eixo da roda dianteira B

Remoção da roda dianteira



AVISO

Para evitar ferimentos, apoie bem o veículo para que não haja o perigo de este tombar.

PWA10822

1. Desaperte as cavilhas de aperto do eixo da roda da frente, seguidas do eixo da roda e das cavilhas da pinça do travão.

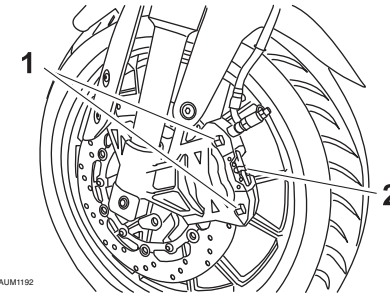

ZAUM1192

1. Cavilha da pinça do travão
2. Pinça do travão

2. Levante a roda da frente do chão de acordo com o procedimento descrito na secção anterior “Suporte do motociclo”.
3. Retire a pinça do travão, retirando as respectivas cavilhas. **PRECAUÇÃO:** Não accione o travão depois de a roda e o disco do travão terem sido removidos, caso contrário as pastilhas do travão serão forçadas a fechar. [PCA11073]
4. Puxe o eixo da roda para fora e retire a roda.

Instalação da roda da frente

1. Levante a roda entre as pernas da forquilha.
2. Introduza o eixo da roda.
3. Desça a roda da frente de modo a que fique apoiada no chão.
4. Instale a pinça do travão, colocando as respetivas cavilhas.

NOTA

Certifique-se de que existe espaço suficiente entre as pastilhas do travão antes de instalar a pinça do travão no disco do mesmo.

5. Aperte o eixo da roda em conformidade com o binário especificado.

MANUTENÇÃO PERIÓDICA E AJUSTES

- Aperte a cavilha de aperto do eixo da roda A e a cavilha de aperto B em conformidade com os binários especificados.
- Volte a apertar a cavilha de aperto do eixo da roda A em conformidade com o binário especificado.
- Aperte as cavilhas da pinça do travão em conformidade com os binários especificados.

Binários de aperto:

Eixo da roda:

59 Nm (5.9 m·kgf, 43 ft·lbf)

Cavilha de aperto do eixo da roda da frente:

23 Nm (2.3 m·kgf, 17 ft·lbf)

Cavilha da pinça do travão:

38 Nm (3.8 m·kgf, 27 ft·lbf)

- Exerça força no sentido descendente sobre o guiador várias vezes para verificar se a forquilha está a funcionar devidamente.

Roda de trás (para modelos sem sistema ABS)

PAU44802



Para modelos com sistema ABS, solicite a um concessionário Yamaha que remova e instale a roda.

PWA14841

Remoção da roda de trás



Para evitar ferimentos, apoie bem o veículo para que não haja o perigo de este tombar.

PAU56701

PWA10822

- Desaperte a porca do eixo.

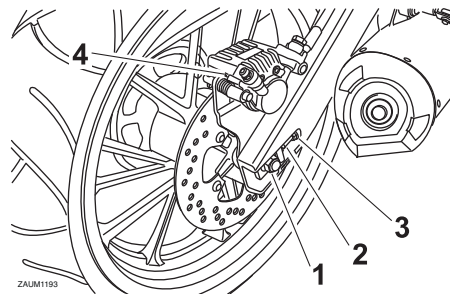

- Porca do eixo
 - Cavilha ajustadora da folga da corrente de transmissão
 - Contraporca
 - Pinça do travão
- Levante a roda de trás do chão de acordo com o procedimento descrito na página 6-36.
 - Retire a porca do eixo.
 - Desaperte totalmente a contraporca em ambos os lados do braço oscilante.
 - Rode as cavilhas ajustadoras da folga da corrente de transmissão totalmente na direcção (a) e empurre a roda para a frente.

MANUTENÇÃO PERIÓDICA E AJUSTES

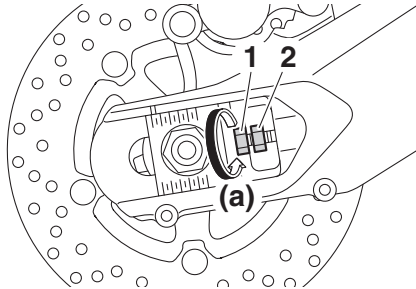

1. Cavilha ajustadora da folga da corrente de transmissão
2. Contraporca

6. Retire a corrente de transmissão do carreto traseiro.

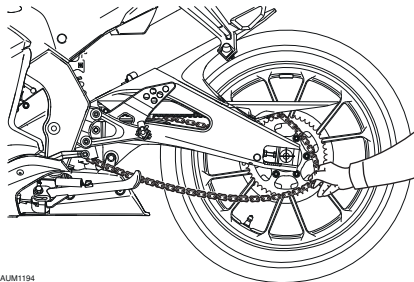

ZALUM1194

NOTA

- Se for difícil remover a corrente de transmissão, retire primeiro o eixo da roda e levante a roda o suficiente para retirar a corrente de transmissão do carreto traseiro.
- Não é possível retirar a corrente de transmissão.

7. Enquanto segura no braço da pinça do travão, puxe o eixo da roda para fora e retire a roda. **PRECAUÇÃO:** Não accione o travão depois de a roda e o disco do travão terem sido removidos, caso contrário as pastilhas do travão serão forçadas a fechar. [PCA11073]

Instalação da roda de trás

1. Instale a roda e o braço da pinça do travão, inserindo o eixo da roda pelo lado esquerdo.

NOTA

- Certifique-se de que a fenda no braço da pinça do travão está encaixado sobre o retentor no braço oscilante.
- Certifique-se de que existe espaço suficiente entre as pastilhas do travão antes de instalar a roda.

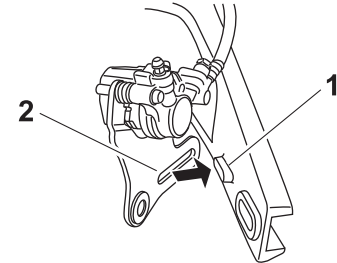

1. Retentor
2. Fenda

2. Instale a corrente de transmissão no carreto traseiro.
3. Instale a porca do eixo.
4. Desça a roda de trás de modo que fique pousada no chão e, depois, coloque o descanso lateral em baixo.
5. Ajuste a folga da corrente de transmissão. (Consulte a página 6-24.)
6. Aperte a porca do eixo e, depois, aperte as contraporcas em conformidade com os binários especificados.

Binários de aperto:

Porca do eixo:
85 Nm (8.5 m·kgf, 61 ft·lbf)

Contraporca:
16 Nm (1.6 m·kgf, 12 ft·lbf)

MANUTENÇÃO PERIÓDICA E AJUSTES

PAU25872

Detecção e resolução de problemas

Embora os motocicletos Yamaha sejam submetidos a uma inspeção minuciosa antes do envio da fábrica, poderão ocorrer alguns problemas durante a sua utilização. Qualquer problema nos sistemas de combustível, compressão ou ignição, por exemplo, poderá provocar um fraco arranque e perda de potência.

As seguintes tabelas de detecção e resolução de problemas apresentam procedimentos fáceis e rápidos, para verificar você mesmo estes sistemas vitais. No entanto, caso o seu motociclo precise de qualquer reparação, leve-o a um concessionário Yamaha, cujos técnicos habilitados possuem as ferramentas, experiência e conhecimentos necessários para assistir devidamente o motociclo.

Utilize apenas peças sobresselentes genuínas da Yamaha. As peças não originais poderão parecer-se com as da Yamaha, mas são frequentemente inferiores, possuem um tempo de duração mais curto e podem levar a despesas de reparação elevadas.

PWA15142



AVISO

Não fume durante a verificação do sistema de combustível e verifique se não há chamas desprotegidas nem faíscas na área, incluindo luzes piloto de esquentadores ou caldeiras. A gasolina ou os vapores de gasolina podem incendiar-se ou explodir e causar ferimentos graves ou danos materiais.

Tabelas de detecção e resolução de problemas

Problemas no arranque ou fraco desempenho do motor

1. Combustível

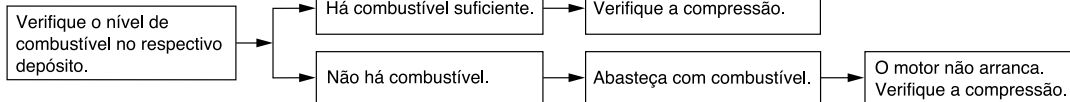

2. Compressão

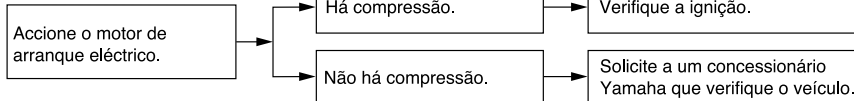

3. Ignição

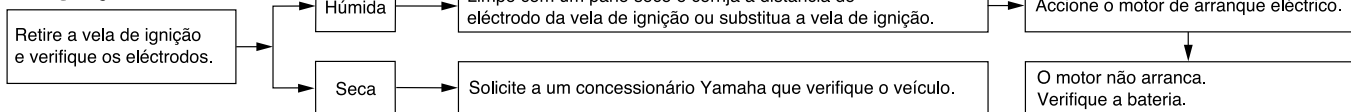

4. Bateria

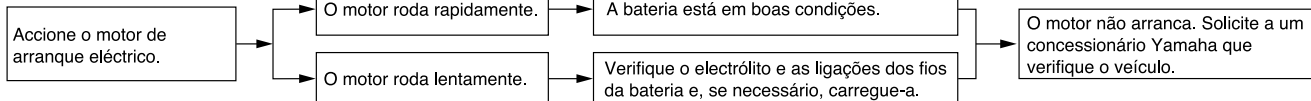

MANUTENÇÃO PERIÓDICA E AJUSTES

Sobreaquecimento do motor

PWA10401

⚠ AVISO

- Não retire a tampa do radiador enquanto o motor e o radiador estiverem quentes. O fluido muito quente e o vapor podem ser expelidos sob pressão, podendo provocar graves ferimentos. Não se esqueça de aguardar até que o motor tenha arrefecido.
- Depois de retirar o parafuso retentor da tampa do radiador, coloque um pedaço de pano espesso, tal como uma toalha, sobre a tampa do radiador, e depois rode lentamente a tampa no sentido contrário ao dos ponteiros do relógio até esta parar para permitir o escape de qualquer pressão residual. Quando o ruído sibilante parar, prima a tampa enquanto a roda no sentido contrário ao dos ponteiros do relógio e, de seguida, retire a tampa.

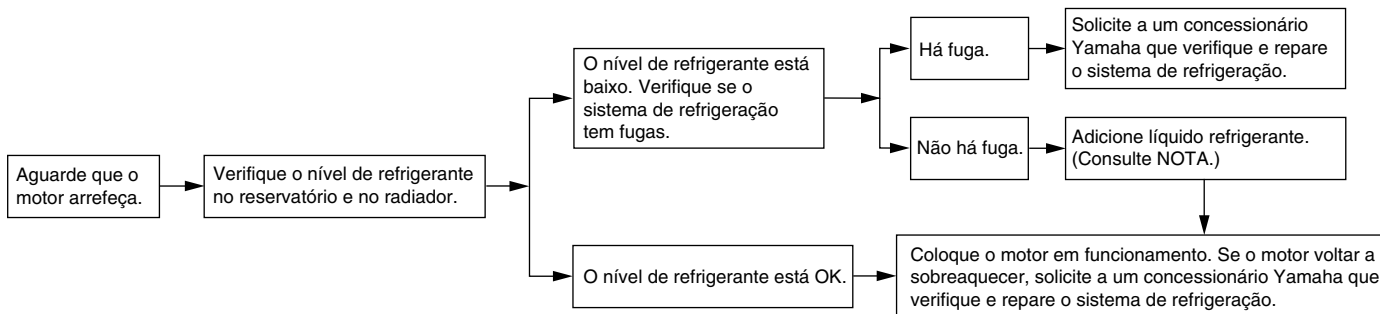

NOTA

Caso não tenha líquido refrigerante, pode utilizar temporariamente água da torneira, desde que seja substituída pelo líquido refrigerante recomendado logo que possível.

Cor mate cuidado

PAU37834

PCA15193

PRECAUÇÃO

Alguns modelos estão equipados com peças com acabamento em cor mate. Consulte um concessionário Yamaha para obter conselhos sobre quais os produtos a utilizar antes de limpar o veículo. Se utilizar uma escova, produtos químicos agressivos ou compostos de limpeza para limpar estas peças vai riscar ou danificar a superfície das mesmas. Também não deve aplicar cera em nenhuma peça com acabamento em cor mate.

Cuidados

PAUM2453

Embora a concepção aberta de um motociclo revele o encanto da tecnologia, torna-o também mais vulnerável. Poderá desenvolver-se ferrugem e corrosão mesmo que sejam utilizados componentes de alta qualidade. Embora um tubo de escape enferrujado possa passar despercebido num carro, este influencia negativamente o aspecto geral de um motociclo. Um cuidado frequente e adequado não só vai ao encontro dos termos da garantia, como também influencia na manutenção de um bom aspecto do seu motociclo, aumentando o tempo de vida e otimizando o desempenho.

Antes da limpeza

1. Tape a saída do silencioso com um saco de plástico depois do motor ter arrefecido.
2. Certifique-se de que todas as tampas e coberturas, assim como todos os acopladores e conectores eléctricos, incluindo a tampa da vela de ignição, estão bem fixos.
3. Retire a sujidade extremamente entranhada, como por exemplo óleo queimado no cárter, com um desengordurante e uma escova, mas nunca aplique este tipo de produto

nos vedantes, anilhas, carretos, corrente de transmissão e eixos das rodas. Enxagúe sempre a sujidade e o desengordurante com água.

Limpeza

PCA10773

PRECAUÇÃO

- Evite utilizar agentes de limpeza das rodas demasiado ácidos, especialmente em rodas de raio. Se este tipo de produtos for utilizado em sujidade de difícil remoção, não deixe o agente de limpeza sobre a área afectada durante mais tempo do que o recomendado. Além disso, enxagúe minuciosamente a área com água, seque-a imediatamente e aplique um spray anti-corrosão.
- Uma limpeza inadequada pode danificar as peças plásticas (como as carenagens, painéis, pára-ventos, lentes do farol dianteiro, lentes dos indicadores, etc.) e os silenciosos. Utilize um pano ou esponja macia e limpa com água para limpar os plásticos. Contudo, se as partes plásticas não puderem ser bem limpas com água, pode utilizar um detergente suave diluído na água. Enxagúe bem todos os resíduos de

CUIDADOS E ARRUMAÇÃO DO MOTOCICLO

detergente usando bastante água, uma vez que o mesmo é prejudicial para os plásticos.

- Não utilize nenhum produto químico forte nas peças em plástico. Evite utilizar panos ou esponjas que tenham estado em contacto com produtos de limpeza fortes ou abrasivos, solvente ou diluente, combustível (gasolina), produtos anti-ferrugem ou de remoção da ferrugem, líquido dos travões, anti-congelante ou electrolito.
- Não utilize sistemas de lavagem a alta pressão ou dispositivos de limpeza a jacto de vapor, uma vez que podem causar infiltração de água e deterioração nas seguintes zonas: vedantes (dos rolamentos da roda e do braço oscilante, forquilha e travões), componentes eléctricos (acopladores, conectores, instrumentos, interruptores e luzes), tubos de respiração e respiradouros.
- Para os motociclos equipados com pára-vento: Não utilize produtos de limpeza fortes ou esponjas duras, uma vez que podem causar perda de cor ou riscos. Alguns compostos de limpeza para plásticos podem deixar riscos no pára-vento. Teste o

produto numa pequena parte oculta do pára-vento, para se assegurar de que não deixa ficar marcas. Se o pára-vento ficar riscado, utilize um composto de polimento de qualidade para plástico após a lavagem.

Após a utilização normal

Retire a sujidade com água morna, um detergente suave e uma esponja macia limpa e, finalmente, enxágue totalmente com água limpa. Utilize uma escova de dentes ou uma escova para limpar garrafas nas áreas de difícil acesso. A sujidade de difícil remoção e os insectos serão facilmente removidos se a área for coberta por um pano húmido durante alguns minutos antes de fazer a limpeza. Utilize a esponja especial, que se encontra por baixo do jogo de ferramentas, para limpar o silencioso e retirar qualquer descoloração que este apresente.

Após a condução do veículo à chuva, perto do mar ou em estradas nas quais foi espalhado sal

Uma vez que o sal do mar ou o sal espalhado nas estradas durante o Inverno é extremamente corrosivo quando misturado com água, realize os passos a seguir explicados após cada viagem à chuva, perto do mar ou em estradas nas quais foi espalhado sal.

NOTA

O sal espalhado nas estradas durante o Inverno, poderá permanecer no piso até à Primavera.

1. Limpe o motociclo com água fria e um detergente suave, depois do motor ter arrefecido. **PRECAUÇÃO: Não utilize água morna pois esta aumenta a acção corrosiva do sal.** [PCA10792]
2. Depois de secar o motociclo, aplique um spray anti-corrosão em todas as superfícies metálicas, incluindo as cromadas e niqueladas, para evitar a corrosão.

Após a limpeza

1. Seque o motociclo com uma camurça ou um pano absorvente.
2. Seque imediatamente a corrente de transmissão e lubrifique-a para evitar que enferruje.
3. Utilize um produto de polir crómio para dar brilho a peças de crómio, alumínio e aço inoxidável, incluindo o sistema de escape. (Mesmo a descoloração dos sistemas de escape em aço inoxidável induzida termicamente pode ser removida através de polimento.)

4. Para evitar a corrosão, é recomendada a aplicação de um spray anti-corrosão em todas as superfícies metálicas, incluindo as cromadas e niqueladas.
5. Utilize um óleo em spray como produto de limpeza universal para remover qualquer sujidade remanescente.
6. Retoque pequenos danos na pintura provocados por pedras, etc.
7. Encere todas as superfícies pintadas.
8. Deixe o motociclo secar completamente antes de o guardar ou tapar.

PWA11132

AVISO

A presença de contaminantes nos travões ou nos pneus pode provocar a perda de controlo.

- **Certifique-se de que não existe óleo ou cera nos travões ou nos pneus.**
- **Caso necessário, limpe os discos do travão e os revestimentos do travão com um agente de limpeza de discos do travão normal ou acetona, e lave os pneus com água morna e um detergente suave. Antes de conduzir a velocidades supe-**

riores, teste o motociclo quanto ao desempenho dos travões e ao comportamento nas curvas.

PCA10801

PRECAUÇÃO

- **Aplique óleo em spray ou cera com moderação e certifique-se de que limpa qualquer excesso.**
- **Nunca aplique óleo nem cera em peças de borracha e plástico, trate-as com um produto de tratamento adequado.**
- **Evite utilizar compostos de polimento abrasivos, pois estes desgastam a pintura.**

NOTA

- Consulte um concessionário Yamaha para obter conselhos sobre quais os produtos a utilizar.
- As lavagens, o tempo de chuva ou os climas húmidos podem causar o embaciamento da lente do farol dianteiro. Ligar o farol dianteiro durante um pequeno período de tempo ajudará a remover a humidade da lente.

Armazenagem

Curto prazo

Guarde sempre o seu motociclo num local fresco e seco e, se necessário, utilize uma cobertura porosa para o proteger do pó. Antes de cobrir o motociclo, verifique se o motor e o sistema de escape estão frios.

PCA10811

PRECAUÇÃO

- **Guardar o motociclo num compartimento com fraca ventilação ou tapá-lo com um oleado, enquanto este se encontra ainda molhado, permitirá a infiltração de água e humidade, o que provocará o aparecimento de ferrugem.**
- **Para prevenir a corrosão, evite caves húmidas, estábulos (devido à presença de amónia) e áreas onde estejam armazenados químicos fortes.**

Longo prazo

Antes de guardar o seu motociclo durante vários meses:

1. Siga todas as instruções da secção “Cuidados” deste capítulo.

CUIDADOS E ARRUMAÇÃO DO MOTOCICLO

2. Encha o depósito de combustível e adicione estabilizador de combustível (se disponível) para evitar que o depósito enferruje e que o combustível se deteriore.
3. Execute os passos que se seguem para proteger o cilindro, os anéis do pistão, etc. da corrosão.
 - a. Retire a tampa da vela de ignição e a vela.
 - b. Verta uma colher de chá de óleo do motor na cavidade da vela de ignição.
 - c. Coloque a tampa da vela de ignição na respectiva vela e coloque a vela na cabeça de cilindros de modo a que os eléctrodos fiquem ligados à terra. (Isto limitará a produção de faíscas durante o passo seguinte.)
 - d. Coloque várias vezes o motor em funcionamento, utilizando o motor de arranque. (Esta acção revestirá a parede do cilindro com óleo.)
 - e. Retire a tampa da vela de ignição e, de seguida, instale a vela de ignição e a respectiva tampa.
AVISO! Para evitar danos ou ferimentos provocados por faíscas, certifique-se de que liga os

eléctrodos da vela de ignição à terra enquanto liga o motor.

[PWA10952]

4. Lubrifique todos os cabos de controlo e pontos articulados de todas as alavancas e pedais, assim como do descanso lateral/descanso central.
5. Verifique e, se necessário, corrija a pressão de ar dos pneus, e finalmente levante o motociclo de modo a que ambas as rodas fiquem afastadas do chão. Como alternativa, rode um pouco as rodas todos os meses para evitar que os pneus se degradem num determinado ponto.
6. Tape a saída do silencioso com um saco de plástico para evitar a entrada de humidade.
7. Retire a bateria e carregue-a totalmente. Guarde-a num local fresco e seco e carregue-a uma vez por mês. Não guarde a bateria num local excessivamente frio ou quente [menos de 0 °C (30 °F) ou mais de 30 °C (90 °F)]. Para obter mais informações relativamente ao acondicionamento da bateria, consulte a página 6-30.

NOTA

Antes de guardar o motociclo, deverá fazer todas as reparações necessárias.

Dimensões:

- Comprimento total:
1950 mm (76.8 in)
- Largura total:
745 mm (29.3 in)
- Altura total:
1025 mm (40.4 in)
- Altura do assento:
810 mm (31.9 in)
- Distância entre os eixos:
1350 mm (53.1 in)
- Distância mínima do chão:
140 mm (5.51 in)
- Raio de viragem mínimo:
2500 mm (98.4 in)

Peso:

- Massa em vazio:
MT125 138 kg (304 lb)
MT125A 140 kg (309 lb)

Motor:

- Tipo:
Arrefecido por circulação de líquido a quatro tempos, um veio de excêntrico em cada cabeça (SOHC)
- Disposição do cilindro:
1 cilindro
- Cilindrada:
124 cm³
- Diâmetro × curso:
52.0 × 58.6 mm (2.05 × 2.31 in)
- Relação de compressão:
11.2 : 1
- Sistema de arranque:
Arrancador eléctrico

Sistema de lubrificação:

Cárter húmido

Óleo de motor:

Marca recomendada:

YAMALUBE

Tipo:

SAE 10W-30, 10W-40, 15W-40, 20W-40
ou 20W-50

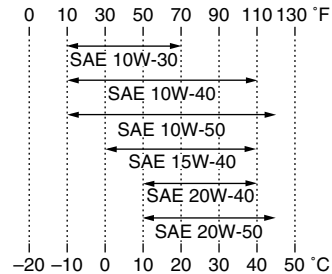

Grau recomendado do óleo de motor:

Tipo SG de Serviço API ou superior, norma JASO MA

Quantidade de óleo de motor:

Sem substituição do elemento do filtro de óleo:

0.95 L (1.00 US qt, 0.84 Imp.qt)

Com substituição do elemento do filtro de óleo:

1.00 L (1.06 US qt, 0.88 Imp.qt)

Quantidade de líquido refrigerante:

Reservatório de refrigerante (até à marca de nível máximo):

0.25 L (0.26 US qt, 0.22 Imp.qt)

Radiador (incluindo todas as vias):

1.00 L (1.06 US qt, 0.88 Imp.qt)

Filtro de ar:

Elemento do filtro de ar:

Elemento seco

Combustível:

Combustível recomendado:

Gasolina sem chumbo Premium (Mistura de gasolina com álcool (E10) aceitável)

Capacidade do depósito de combustível:

11.5 L (3.04 US gal, 2.53 Imp.gal)

Volume da reserva de combustível:

3.0 L (0.79 US gal, 0.66 Imp.gal)

Injecção de combustível:

Corpo do acelerador:

Marca da identificação:

5D78 10

Vela(s) de ignição:

Fabricante/modelo:

NGK/CR9E

Distância do eléctrodo da vela de ignição:

0.7–0.8 mm (0.028–0.031 in)

Embraiagem:

Tipo de embraiagem:

Em óleo, multi-disco

Transmissão:

Relação primária de redução:

73/24 (3.042)

Transmissão final:

Corrente

Relação secundária de redução:

48/14 (3.429)

ESPECIFICAÇÕES

Tipo de transmissão:

Permanentemente engrenada, 6 velocidades

Operação:

Accionamento com o pé esquerdo

Relação das velocidades:

- 1.^a:
34/12 (2.833)
- 2.^a:
30/16 (1.875)
- 3.^a:
30/22 (1.364)
- 4.^a:
24/21 (1.143)
- 5.^a:
22/23 (0.957)
- 6.^a:
21/25 (0.840)

Quadro:

Tipo de quadro:

Suporte semi-duplo

Ângulo de avanço:

25.00 grau

Cauda:

89 mm (3.5 in)

Pneu dianteiro:

Tipo:

Sem câmara de ar

Dimensão:

100/80-17 M/C 52H(PIRELLI)-52S(MICHELIN)

Fabricante/modelo:

PIRELLI/SPORT DEMON

Fabricante/modelo:

MICHELIN/PILOT STREET

Pneu traseiro:

Tipo:

Sem câmara de ar

Dimensão:

130/70-17 M/C 62H(PIRELLI)-62S(MICHELIN)

Fabricante/modelo:

PIRELLI/SPORT DEMON

Fabricante/modelo:

MICHELIN/PILOT STREET

Carga:

Carga máxima:

MT125 180 kg (397 lb)
MT125A 178 kg (392 lb)
(Peso total com condutor, passageiro, carga e acessórios)

Pressão de ar do pneu (medida com pneus frios):

Condição de carga:

0–90 kg (0–198 lb)

Dianteiro:

180 kPa (1.80 kgf/cm², 26 psi)

Traseiro:

200 kPa (2.00 kgf/cm², 29 psi)

Condição de carga:

MT125 90–180 kg (198–397 lb)

MT125A 90–178 kg (198–392 lb)

Dianteiro:

180 kPa (1.80 kgf/cm², 26 psi)

Traseiro:

225 kPa (2.25 kgf/cm², 33 psi)

Roda dianteira:

Tipo de roda:

Roda de liga

Dimensão do aro:

17xMT2.75

Roda traseira:

Tipo de roda:

Roda de liga

Dimensão do aro:

17 x MT3.75

Travão dianteiro:

Tipo:

Travão de disco

Operação:

Accionamento com a mão direita

Líquido recomendado:

DOT 4

Travão traseiro:

Tipo:

Travão de disco

Operação:

Accionamento com o pé direito

Líquido recomendado:

DOT 4

Suspensão dianteira:

Tipo:

Forquilha telescópica

Tipo de mola/amortecedor:

Amortecedor a óleo/mola helicoidal

Curso da roda:

130 mm (5.1 in)

Suspensão traseira:

Tipo:

Braço oscilante (suspensão de elo)

Tipo de mola/amortecedor:
Amortecedor a óleo/mola helicoidal
Curso da roda:
114 mm (4.5 in)

Sistema eléctrico:

Sistema de ignição:
Ignição por bobina transistorizada
Sistema de carregamento:
Magneto de C.A.

Bateria:

Modelo:
12N5.5-4A / YUASA
Voltagem, capacidade:
12 V, 5.5 Ah

Farol dianteiro:

Tipo de lâmpada:
Lâmpada de halogénio

Voltagem, consumo em watts x quantidade das lâmpadas:

Farol dianteiro:
12 V, 55.0 W/60.0 W x 1
Luz do travão/farolim traseiro:
LED
Sinal de mudança de direcção dianteiro:
12 V, 10.0 W x 2
Sinal de mudança de direcção traseiro:
12 V, 10.0 W x 2
Mínimos:
LED
Luz da chapa de matrícula:
12 V, 5.0 W x 1
Iluminação do contador:
LED

Indicador luminoso de ponto morto:
LED
Indicador luminoso de máximos:
LED
Indicador luminoso de mudança de direcção:
LED
Luz de advertência do nível de combustível:
LED
Luz de advertência de problema no motor:
LED
Luz de advertência do ABS:
MT125A LED

Fusíveis:

Fusível principal:
20.0 A
Fusível do farol dianteiro:
15.0 A
Fusível do sistema de sinalização:
7.5 A
Fusível da ignição:
7.5 A
Fusível do motor da ventoinha do radiador:
5.0 A
Fusível da unidade de controlo ABS:
MT125A 10.0 A
Fusível motor ABS:
MT125A 30.0 A
Fusível de solenóide ABS:
MT125A 20.0 A
Fusível de reserva:
10.0 A

INFORMAÇÕES PARA O CONSUMIDOR

Números de identificação

Registe o número de identificação do veículo e a informação da etiqueta do modelo nos espaços fornecidos a seguir, para que sirvam de auxiliares sempre que encomendar peças sobresselentes a um concessionário Yamaha ou para referência, caso o veículo seja roubado.

NÚMERO DE IDENTIFICAÇÃO DO VEÍCULO:

INFORMAÇÃO DA ETIQUETA DO MODELO:

PAU40793

Número de identificação do veículo

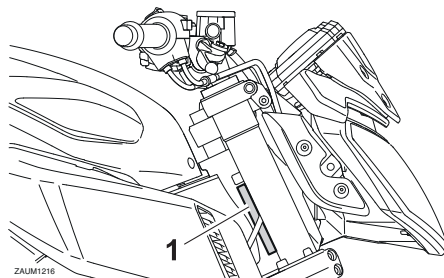

1. Número de identificação do veículo

O número de identificação do veículo está gravado no tubo dianteiro da direção. Registe este número no espaço fornecido para esse efeito neste manual.

NOTA

O número de identificação do veículo é utilizado para identificar o seu motociclo e pode ser utilizado para registá-lo na direção-geral de viação da sua área.

PAU26401

Etiqueta do modelo

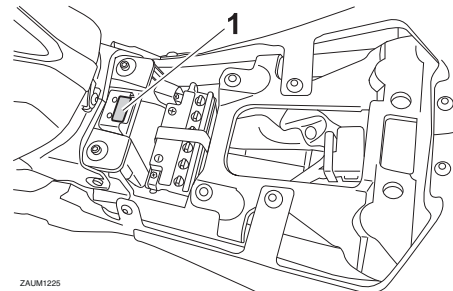

1. Etiqueta do modelo

A etiqueta do modelo está colocada no chassi, por baixo do assento do condutor. (Consulte a página 3-18.) Registe a informação constante nesta etiqueta no espaço providenciado para esse efeito neste manual. Esta informação será necessária para encomendar peças sobresselentes a um concessionário Yamaha.

PAU26471

- A**
- ABS (para modelos com ABS) 3-14
 - Alavanca da embraiagem 3-13
 - Alavanca da embraiagem, ajuste da
folga 6-19
 - Alavanca do travão 3-14
 - Alavancas do travão e da embraiagem,
verificação e lubrificação 6-26
 - Armazenagem 7-3
 - Assento do condutor 3-18
- B**
- Bateria 6-30
- C**
- Cabos, verificação e lubrificação 6-26
 - Carenagens, remoção e instalação 6-8
 - Colocar o motor em funcionamento 5-1
 - Combustível 3-16
 - Consumo de combustível, sugestões
para a redução 5-3
 - Contador multifuncional 3-4
 - Conversor catalítico 3-17
 - Cor mate, cuidado 7-1
 - Corrente de transmissão, limpeza e
lubrificação 6-25
 - Cuidados 7-1
- D**
- Descanso lateral 3-19
 - Descanso lateral, verificação e
lubrificação 6-27
 - Deteção e resolução de problemas ... 6-40
 - Direcção, verificação 6-29
- E**
- Elemento do filtro de ar e tubo de
inspeção, substituição e limpeza 6-14
- Especificações 8-1
- Estacionamento 5-4
- Etiqueta do modelo 9-1
- F**
- Folga da alavanca do travão dianteiro,
verificação 6-20
 - Folga da corrente de transmissão 6-24
 - Folga das válvulas 6-16
 - Folga do pedal do travão, ajuste 6-20
 - Folga do punho do acelerador,
ajuste 6-15
 - Forquilha dianteira, verificação 6-28
 - Fusíveis, substituição 6-31
- I**
- Indicadores luminosos e luzes de
advertência 3-2
 - Indicador luminoso de máximos 3-2
 - Indicador luminoso de mudança de
direcção 3-2
 - Indicador luminoso de ponto morto 3-2
 - Informações relativas à segurança 1-1
 - Interruptor da buzina 3-12
 - Interruptor de arranque 3-12
 - Interruptor de farol alto/baixo 3-12
 - Interruptor de paragem do motor 3-12
 - Interruptor de ultrapassagem 3-12
 - Interruptor do sinal de mudança de
direcção 3-12
 - Interruptores das luzes dos travões 6-21
 - Interruptores do guiador 3-12
 - Interruptor Info 3-13
 - Interruptor principal/bloqueio da
direcção 3-1
- J**
- Jogo de ferramentas 6-2
- L**
- Lâmpada da luz da chapa de
matrícula, substituição 6-35
 - Lâmpada do farol dianteiro,
substituição 6-33
 - Lâmpada do sinal de mudança de
direcção, substituição 6-35
 - Líquido dos travões, mudança 6-23
 - Localizações das peças 2-1
 - Luz de advertência de problema no
motor 3-3
 - Luz de advertência do ABS (para
modelos com sistema ABS) 3-3
 - Luz de advertência do nível de
combustível 3-2
 - Luz do travão/farolim traseiro 6-34
- M**
- Manutenção e lubrificação, periódica 6-4
 - Manutenção, sistema de controlo das
emissões 6-3
 - Mínimos 6-34
 - Mudança de velocidades 5-2
- N**
- Nível de líquido dos travões,
verificação 6-22
 - Número de identificação do veículo 9-1
 - Números de identificação 9-1
- O**
- Óleo do motor e elemento do filtro de
óleo 6-10

ÍNDICE REMISSIVO

P

Pastilhas dos travões da frente e de trás, verificação	6-21
Pedal de mudança de velocidades	3-13
Pedal do travão.....	3-14
Pedal do travão, verificação e lubrificação	6-27
Pivôs do braço oscilante, lubrificação	6-28
Pneus.....	6-16
Punho e cabo do acelerador, verificação e lubrificação.....	6-26

R

Refrigerante	6-13
Roda, frente (para modelos sem sistema ABS)	6-37
Rodagem de amaciamento do motor.....	5-3
Rodas.....	6-19
Roda, trás (para modelos sem sistema ABS).....	6-38
Rolamentos de roda, verificação.....	6-30

S

Sistema de corte do circuito de ignição	3-19
Suporte do motociclo	6-36

T

Tabelas de detecção e resolução de problemas.....	6-41
Tampa do depósito de combustível.....	3-15

V

Vela de ignição, verificação	6-9
Velocidade de ralenti do motor, verificação	6-15



MBK Industrie

Z.I. de Rouvroy 02100 Saint Quentin

Société Anonyme au capital de 45 000 000 €

R.C St-Quentin B 329 035 422

PRINTED IN THE NETHERLANDS

2014.07